

Alltid redo att hjälpa till

Registrera din produkt och få support på
www.philips.com/welcome



OR2200



Användarhandbok

PHILIPS

Innehållsförteckning

1	Säkerhet	2	8	Lyssna på en extern enhet	15
2	Din klockradio	3	9	Använda systemmenyerna	16
	Introduktion	3		Kontrollera vilken programvaruversion du har	16
	Förpackningens innehåll	3		Uppgradera programvaran	16
	Översikt över produkten	4		Återställa produkten	16
	Om LCD-skärmen	5			
3	Anvisningar för första användningen	6	10	Justera volymen	17
	Montera ihop nätadaptern	6			
	Ansluta strömmen	6	11	Använda insomningstimern	18
	Ström på	6			
	Justera ljusstyrka	7	12	Använda nedräkningstimern	19
4	Ställa in tid och datum	8	13	Felsökning	20
5	Använda larmtimern	9	14	Produktinformation	21
	Ställa in ett larm	9		Allmän information	21
	Avaktivera ett förinställt larm	9		Mottagare	21
	Använda snooze-funktionen	9		Högtalare	21
	Stoppa larmet	9		Förstärkare	21
6	Lyssna på FM-radio-kanaler	10	15	Obs!	22
	Söka efter radiokanaler automatiskt	10		Uppfyllelse	22
	Söka efter radiokanaler manuellt	10		Ta hand om miljön	22
	Lagra radiokanaler automatiskt	10		Copyright	22
	Programmera radiokanaler manuellt	10			
	Visa RDS-information	11			
	Justera FM-inställningar	11			
7	Lyssna på DAB-radiokanaler	12			
	Växla till DAB-läge	12			
	Anvisningar för första användningen	12			
	Ställa in en lagrad radiokanal	12			
	Programmera radiokanaler	12			
	Visa DAB-information	13			
	Använda DAB-menyer	13			

1 Säkerhet

Läs igenom och se till att du förstår alla instruktioner innan du använder produkten. Garantin gäller inte om skador som beror på att instruktionerna inte har följts uppstår.

Risk för elektriska stötar eller brand!

- Ta aldrig bort höljet från produkten.
- Utsätt varken produkten eller tillbehören för regn eller vatten. Placera aldrig behållare med vätska, t.ex. vaser, i närheten av produkten. Om vätska spills på produkten ska du omedelbart koppla bort den från elnätet. Kontakta kundtjänst så att produkten kan kontrolleras före användning.
- Placera varken produkten eller tillbehören i närheten av öppen eld eller andra värmekällor; inklusive direkt solljus.
- För aldrig in föremål i produktens ventilationshål eller de andra öppningarna.
- Om nätkontakten eller ett kontaktdon används som fränkopplingsenhet ska den vara lätt att komma åt.
- Dra ur nätsladden före åskväder.
- När du drar ur nätsladden ska du alltid hålla ett stadigt tag om kontakten, aldrig om sladden.

Risk för kortslutning eller brand!

- Använd endast den strömförsörjning som finns angiven i användarhandboken
- Innan du ansluter produkten till eluttaget måste du kontrollera att nätspänningen motsvarar det värde som anges på produktens baksida. Sätt aldrig i produktens kontakt i nätuttaget om spänningen inte stämmer.
- Utsätt aldrig produkten för regn, vatten, solljus eller stark hetta.
- Undvik påfrestningar på stickkontakterna. Lösa stickkontakter kan orsaka gnistbildning eller brand.

Risk för personskada eller skada på produkten!

- Produkten får inte utsättas för vattendroppar eller vattenstrålar!
- Placera inga potentiellt skadliga föremål på produkten (t.ex. vattenfyllda kärl eller levande ljus).
- Placera aldrig produkten eller andra föremål på nätsladdar eller annan elektrisk utrustning.
- Om produkten transporteras i temperaturer under 5 °C packar du upp produkten och väntar tills den har rumstemperatur innan du ansluter den till elnätet.

Risk för överhettning!

- Installera aldrig den här produkten i ett trångt utrymme. Lämna ett utrymme på minst 10 cm runt hela produkten för att sörga för god ventilation.
- Se till att gardiner och andra föremål inte täcker produktens ventilationshål.



Kommentar

- Nominell nätspänning finns på produktens baksida. Modell- och serienummer finns på produktens undersida.

2 Din klockradio

Gratulerar till din nya produkt och välkommen till Philips! Genom att registrera din produkt på www.philips.com/welcome kan du dra nytta av Philips support.

Introduktion

Med den här produkten kan du:

- lyssna på FM-radiokanaler (med stöd för RDS),
- lyssna på DAB-radiokanaler,
- lyssna på en extern enhet via **AUDIO IN**-uttaget och
- vakna till larmsignaler.

Förpackningens innehåll

Kontrollera och identifiera innehållet i förpackningen:

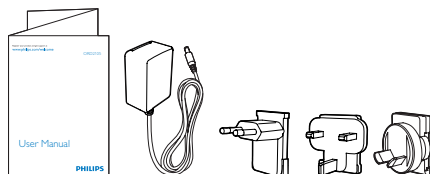
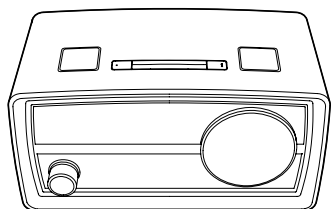

- ① Digitalradio
- ② Användarhandbok
- ③ Nätadapter
- ④ Anslutningskontakt för nätadapter x 3

Översikt över produkten

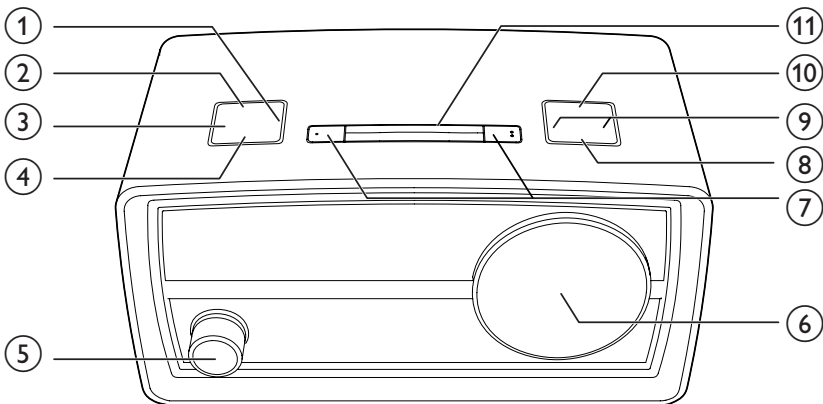

① TIMER

- Håll intryckt för att ställa in nedräkningstimern.

② MENU / INFO

- Håll intryckt i standbyläge för att ställa in tid och datum.
- Håll intryckt i FM- eller DAB-läge för öppna en meny.
- När du lyssnar på en RDS- eller DAB-kanal kan du trycka upprepade gånger för att visa tillgänglig information.

③ SLEEP

- Tryck upprepade gånger för att ställa in insomningstimern.

④ SOURCE

- Tryck upprepade gånger för att välja källa.

⑤ Ström- och volymvred

- Tryck för att slå på eller stänga av produkten.
- Vrid för att justera volymen.

⑥ LCD-display

⑦ AL1/AL2

- Håll intryckt för att ställa in larmtimern.
- Tryck för att stänga av larmet när det ljuder.

- Tryck för att visa larminställningar.

- Tryck upprepade gånger för att avaktivera eller aktivera larmtimern.

⑧ PRESET

- Tryck för att få åtkomst till listan över lagrade radiokanaler.

⑨ /

- Tryck upprepade gånger för att ställa in en kanal.
- Håll intryckt för att automatiskt ställa in föregående eller nästa kanal med bra mottagning.
- Tryck för att växla mellan menyer eller alternativ.

⑩ SCAN / SELECT

- Håll intryckt för att automatiskt lagra tillgängliga radiokanaler.
- Tryck för att bekräfta ett alternativ.

⑪ SNOOZE/BRIGHTNESS

- Tryck för att justera ljusstyrkan på LCD-skärmen.
- Tryck för att använda snooze-funktionen när larmet ljuder.

Om LCD-skärmen

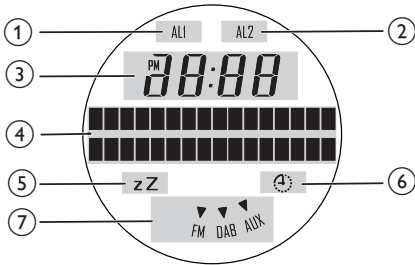

- ① Det första larmet är aktiverat.
- ② Det andra larmet är aktiverat.
- ③ Klockan
- ④ Textinformation
- ⑤ Insomningstimern är aktiverad.
- ⑥ Nedräkningstimern är aktiverad.
- ⑦ Den aktuella källan

3 Anvisningar för första användningen

Montera ihop nätadaptern

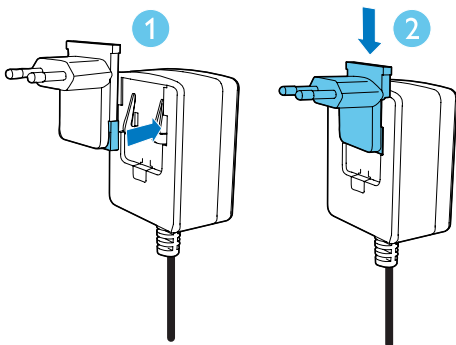

- 1 Sätt in anslutningskontakten i uttaget på nätadaptern.
- 2 Tryck anslutningskontakten nedåt tills du hör ett klickande ljud.

Byta ut en anslutningskontakt

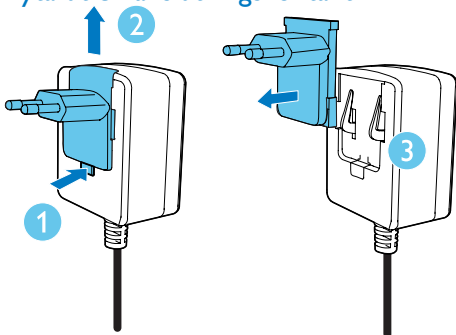

- 1 Tryck in klämman.
- 2 Dra anslutningskontakten uppåt.

- 3 Ta loss anslutningskontakten.
- 4 Montera en ny anslutningskontakt på nätadaptern.

Ansluta strömmen

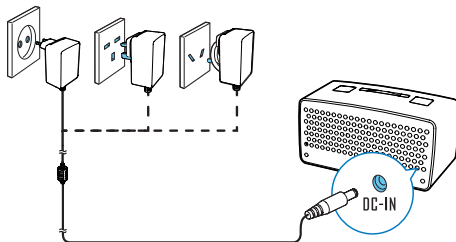

Anslut nätadaptern till

- uttaget **DC-IN** på den bakre panelen och till
 - nätuttaget.
- ↳ Produkten försätts i standbyläge.
- ↳ **[0:00]** blinkar.

Ström på

Tryck på ström- och volmvredet.

- ↳ Produkten slås på och växlar till senast använda läge.

Växla till standbyläge

Tryck på ström- och volmvredet igen.

- ↳ Om klockan varken är manuellt inställd eller automatiskt synkroniserad med en DAB-radiokanal blinkar **[0:00]**.
- ↳ Om klockan är manuellt inställd eller automatiskt synkroniserad med en DAB-radiokanal visas tid och datum.

Justera ljusstyrka











Tryck på **BRIGHTNESS** upprepade gånger för att justera ljusstyrkan på LCD-skärmen.

4 Ställa in tid och datum



Kommentar

- Växla till standbyläge för att ställa in klockan manuellt.

- 1 I standbyläge håller du **MENU / INFO** intryckt tills **[Set time]** visas.
↳ Timsiffrorna blinkar.
- 2 Tryck på  /  upprepade gånger för att ställa in timme, och bekräfta sedan genom att trycka på **SCAN / SELECT**.
↳ Minutsiffrorna blinkar.
- 3 Tryck på  /  upprepade gånger för att ställa in minut, och bekräfta sedan genom att trycka på **SCAN / SELECT**.
↳ Datumet visas och siffrorna som anger dag blinkar.
- 4 Tryck på  /  upprepade gånger för att ställa in dag, och bekräfta sedan genom att trycka på **SCAN / SELECT**.
↳ Siffrorna som anger månad blinkar.
- 5 Tryck på  /  upprepade gånger för att ställa in månad, och bekräfta sedan genom att trycka på **SCAN / SELECT**.
↳ Siffrorna som anger år blinkar.
- 6 Tryck på  /  upprepade gånger för att ställa in år, och bekräfta sedan genom att trycka på **SCAN / SELECT**.
↳ **[Time saved]** blinkar, och sedan visas den inställda tiden och datumet.



Tips

- När en DAB-radiokanal som överför tidssignaler sänds synkroniseras produktens klocka automatiskt med DAB-radiokanalen.







5 Använda larmtimern





Kommentar

- Se till att du har ställt in klockan på rätt sätt.

Ställa in ett larm

Du kan ställa in **två** larm.

- 1 Håll **AL1** (eller **AL2**) intryckt i två sekunder:
 - ↳ **[Alarm 1]** (eller **[Alarm 2]**) visas och **AL1** (eller **AL2**) blinkar.
 - ↳ Den aktuella larmtiden visas och siffrorna som anger timmar blinkar.
- 2 Tryck på  /  upprepade gånger för att ställa in timme, och bekräfta sedan genom att trycka på **SCAN / SELECT**.
 - ↳ Minutsiffrorna börjar blinka.
- 3 Tryck på  /  upprepade gånger för att ställa in minut, och bekräfta sedan genom att trycka på **SCAN / SELECT**.
 - ↳ Namnet på larmkällan börjar blinka: **[DAB]**, **[FM]** eller **[Buzzer]**.
- 4 Tryck på  /  för att välja en larmkälla, och bekräfta sedan genom att trycka på **SCAN / SELECT**.
 - Om **[DAB]** eller **[Buzzer]** väljs som larmkälla trycker du på **SCAN / SELECT** för att välja en förinställd radiokanal eller kanalen du senast lyssnade på.
 - ↳ Larmfrekvensen blinkar: **[Daily]** (varje dag), **[Weekdays]** (vardagar), **[Weekends]** (helger) eller **[Once]** (en gång).

- 5 Tryck på  /  för att välja en frekvens, och bekräfta sedan genom att trycka på **SCAN / SELECT**.
 - ↳ Larmets volymnivå blinkar.
- 6 Tryck på  /  för att ställa in volymnivån, och bekräfta sedan genom att trycka på **SCAN / SELECT**.
 - ↳ **[Alarm Saved]** blinkar.

Avaktivera ett förinställt larm

- 1 Tryck på **AL1** (eller **AL2**) om du vill visa larminställningar.
- 2 Tryck på **AL1** (eller **AL2**) igen.
 - ↳ **[Alarm 1]** (eller **[Alarm 2]**) och **[On]** visas.
- 3 Tryck på **AL1** (eller **AL2**) upprepade gånger för att välja **[On]** eller **[Off]**.
 - **[On]**: Det förinställda larmet är aktiverat.
 - **[Off]**: Det förinställda larmet är avaktiverat.
 - ↳ **AL1** (eller **AL2**) visas när det förinställda larmet är aktiverat.
 - ↳ **AL1** (eller **AL2**) försvinner när det förinställda larmet är avaktiverat.

Använda snooze-funktionen

Tryck på **SNOOZE** när larmet ljuder.

- ↳ Larmet ljuder igen efter 9 minuter.

Stoppa larmet

När det första (eller andra) larmet ljuder trycker du på **AL1** (eller **AL2**).

- ↳ Larmet avbryts och återupptas sedan på den angivna tiden.

6 Lyssna på FM-radio-kanaler

Kommentar

- För optimal mottagning drar du ut antennen helt och justerar dess position.
- Du kan spara högst 20 FM-radiokanaler.



Tryck på **SOURCE** flera gånger tills [**FM Mode**] visas.

- ↳ **FM** är markerat.
- ↳ Aktuell frekvens visas.

Söka efter radiokanaler automatiskt

Tryck in och håll kvar / tills [**Scanning...**] visas.

- ↳ När en radiokanal med stark signal hittas stoppas sökningen och radiokanalen sänds.

Söka efter radiokanaler manuellt

Tryck på / upprepade gånger tills frekvensen för önskad radiokanal visas.

Lagra radiokanaler automatiskt

Håll **SCAN / SELECT** intryckt tills [**Auto**] visas.

↳ När sökningen är klar sänds den radiokanal som sparades först.

- Ställ in en lagrad radiokanal genom att trycka på **PRESET** för att få åtkomst till listan över lagrade radiokanaler; och tryck sedan på / upprepade gånger.

Programmera radiokanaler manuellt

- 1 Ställ in en radiokanal.
 - 2 Håll **PRESET** intryckt tills [**Preset store**] visas.
 - 3 Tryck på / upprepade gånger för att välja ett förinställt sekvensnummer.
 - 4 Bekräfta genom att trycka på **PRESET**.
↳ Radiokanalen lagras med det valda sekvensnumret.
 - 5 Upprepa steg 1–4 för att programmera fler radiokanaler.
- Ställ in en lagrad radiokanal genom att trycka på **PRESET** för att få åtkomst till listan över lagrade radiokanaler; och tryck sedan på / upprepade gånger.

Kommentar

- Om du lagrar en radiokanal med ett sekvensnummer som tilldelats en annan kanal ersätts den tidigare kanalen med ett annat nummer.

Visa RDS-information

RDS (Radio Data System) är en tjänst som gör det möjligt för FM-kanaler att överföra extra information. När du ställer in en FM-radiokanal som överför RDS-signaler visas kanalens namn.





- 1 Ställ in en RDS-radiokanal.
- 2 Tryck på **MENU / INFO** upprepade gånger och bläddra igenom följande information (om tillgänglig):
 - Kanalnamn
 - Radiotext
 - Programtyp som **[NEWS]** (nyheter), **[SPORT]** (sport), **[POP M]** (popmusik)...
 - Stereo/mono

RDS-programtyper

NO TYPE	Ingen RDS-programtyp
NEWS	Nyhetsjänster
AFFAIRS	Politik och aktuella händelser
INFO	Speciella informationsprogram
SPORT	Sport
EDUCATE	Utbildning och avancerad utbildning
DRAMA	Radioteater och litteratur
CULTURE	Kultur, religion och samhälle
SCIENCE	Vetenskap
VARIED	Underhållningsprogram
POP M	Popmusik
ROCK M	Rockmusik
MOR M	Lätt musik
LIGHT M	Lätt klassisk musik
CLASSICS	Klassisk musik
OTHER M	Speciella musikprogram
WEATHER	Väder
FINANCE	Ekonomi
CHILDREN	Barnprogram
SOCIAL	Sociala frågor
RELIGION	Religion
PHONE IN	Ring in

TRAVEL	Travel
LEISURE	Fritid
JAZZ	Jazzmusik
COUNTRY	Countrymusik
NATION M	Nationell musik
OLDIES	Gamla godingar
FOLK M	Folkmusik
DOCUMENT	Dokumentär
TES	Larmtest
ALARM	Larm

Justera FM-inställningar



- 1 Håll **MENU / INFO** intryckt för att öppna FM-menyn.
- 2 Tryck på  /  för att visa menyn **[Scan setting]**.
- 3 Tryck på **SCAN / SELECT** för att öppna undermenyerna.
- 4 Välj ett alternativ genom att trycka på  / .
 - **[Strong stations]**: Sök endast efter kanaler med starka signaler.
 - **[All stations]**: Sök efter alla kanaler, oavsett om signalerna är starka eller inte.
- 5 Tryck på **SCAN / SELECT** för att bekräfta alternativet.

7 Lyssna på DAB-radiokanaler

Kommentar

- För optimal mottagning drar du ut antennen helt och justerar dess position.
- Du kan programmera högst 20 förinställda DAB-radiokanaler.
- Fråga en lokal återförsäljare eller gå till www.WorldDAB.org för att få reda på de rätta DAB-radiofrekvenserna i området.

↳ När sökningen är klar sänds automatiskt den radiokanal som sparades först.

- 4 Välj en kanal genom att trycka på  /  upprepade gånger, och tryck sedan på **PRESET** när du vill börja lyssna.

Tips

- Du kan göra en ny sökning om du vill uppdatera listan över lagrade kanaler (se 'Gör en ny sökning efter kanaler' på sidan 13).
- Du kan ställa in en kanal manuellt (se 'Ställa in en radiokanal manuellt' på sidan 13).

Växla till DAB-läge



Tryck på **SOURCE** flera gånger tills [**DAB Mode**] visas.



↳ **DAB** är markerat.

Om specialsymboler

Ibland visas en symbol framför namnet på en kanal.

- H: Kanalen tillhör en av dina 10 favoritkanaler.
- ?: Kanalen är inte tillgänglig eller aktiv.
- >>>: Kanalen är en primär kanal med sekundär tjänst.
- <<<: Kanalen är en sekundär kanal.



Anvisningar för första användningen



- 1 Tryck på **SOURCE** upprepade gånger för att försätta produkten i DAB-läge.
- 2 Tryck på  /  upprepade gånger tills menyn [**Full scan**] visas.
- 3 Tryck på **SCAN / SELECT** och aktivera den automatiska sökningen.
↳ Produkten lagrar automatiskt radiokanaler med tillräcklig signalstyrka.

Ställa in en lagrad radiokanal

- 1 Tryck på  /  upprepade gånger för att välja en kanal.
- 2 Tryck på **PRESET** för att börja lyssna.

Programmera radiokanaler

- 1 Ställa in en DAB-radiokanal.
- 2 Håll **PRESET** intryckt för att aktivera programmering.
- 3 Tryck på  /  upprepade gånger för att välja ett förinställt sekvensnummer.
- 4 Bekräfta genom att trycka på **PRESET**.
↳ Radiokanalen lagras med det valda sekvensnumret.

- 5 Upprepa steg 1–4 för att programmera fler radiokanaler.
- Ställ in en lagrad radiokanal genom att trycka på **PRESET** för att få åtkomst till listan över lagrade radiokanaler, och tryck sedan på  /  upprepade gånger.

Kommentar

- Om du lagrar en radiokanal med ett sekvensnummer som tilldelats en annan kanal ersätts den tidigare kanalen med ett annat nummer.



Visa DAB-information

Namnet på den aktuella DAB-kanalen visas. Du kan också visa övrig information.

Tryck på **MENU / INFO** upprepade gånger för att bläddra genom den tillgängliga informationen.

- DLS (Dynamic Label Segment)
- Signalstyrka
- PTY (Program Type)
- Ensemblenamn
- Frekvens
- Signalfelsfrekvens
- Bithastighetscodec

Använda DAB-menyer

- 1 Öppna DAB-menyer genom att trycka på **MENU / INFO**.
- 2 Tryck på  /  upprepade gånger för att växla mellan menyerna.

Gör en ny sökning efter kanaler

Med en fullständig sökning kan du söka bland ett stort antal DAB-radiokanaler.

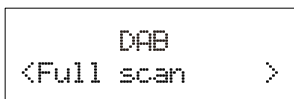



Tryck på **SCAN / SELECT** för att börja söka efter tillgängliga DAB-kanaler.

- ↳ När sökningen är klar sänds den radiokanal som sparades först.

Ställa in en radiokanal manuellt

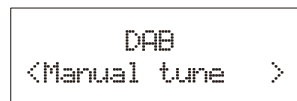
Med den här funktionen kan du ställa in en viss kanal/frekvens manuellt. Utöver att rikta antennen för bättre radiomottagning kan optimal mottagning även uppnås med den här funktionen.



- 1 Öppna kanallistan genom att trycka på **SCAN / SELECT**.
- 2 Tryck på  /  upprepade gånger för att välja en kanal från 5A till 13F.





- 3 Tryck på **SCAN / SELECT** för att bekräfta alternativet.

DRC (Dynamic Range Control)

DRC lägger till eller tar bort en grad av kompensation för skillnaderna i dynamiskt omfång mellan radiokanaler.



- 1 Tryck på **SCAN / SELECT** för att öppna undermenyerna.
- 2 Välj ett alternativ genom att trycka på  /  upprepade gånger. (Asterisken efter alternativet anger den aktuella inställningen).
 - **[DRC off]**: Ingen kompensation tillämpas.



- **[DRC low]**: Medelkompensation tillämpas.
- **[DRC high]**: Maxkompensation tillämpas.

3 Tryck på **SCAN / SELECT** för att bekräfta alternativet.

Ta bort ogiltiga kanaler

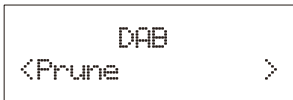

Vissa kanaler i listan har ingen mottagning på somliga platser. Ett frågetecken (?) visas framför namnet på en ogiltig kanal.

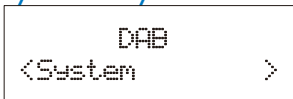

- 1** Tryck på **SCAN / SELECT** för att öppna undermenyerna.
- 2** Välj ett alternativ genom att trycka på  /  upprepade gånger:
 - **[No]**: Återgår till föregående meny.
 - **[Yes]**: Tar bort ogiltiga kanaler från kanallistan.
- 3** Tryck på **SCAN / SELECT** för att bekräfta alternativet.

Systemmenyer



- 1** Tryck på **SCAN / SELECT** för att öppna systemmenyerna.
- 2** Tryck på  /  upprepade gånger för att välja en undermeny.
 - Mer information finns i avsnittet "**Använda systemmenyerna**".

8 Lyssna på en extern enhet

Du kan även lyssna på en extern ljudenhet, till exempel en MP3-spelare, via den här produkten.

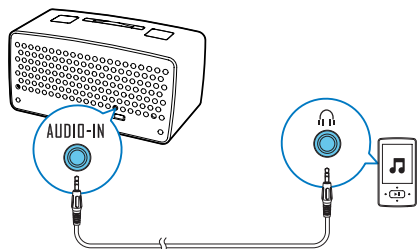

- 1 Tryck på **SOURCE** upprepade gånger för att växla källan till [**AUX IN**].
↳ **AUX** är markerat.
- 2 Anslut en ljudingångskabel med en 3,5 mm kontakt i båda ändar till
 - **AUDIO-IN**-uttaget på produktens bakre panel och till
 - uttaget för stereohörlurar på den externa enheten.
- 3 Spela upp ljud från den externa enheten (se enhetens användarhandbok).

9 Använda systemmenyerna

Använd systemmenyerna till att

- kontrollera versionen för produktens aktuella programvara,
- uppgradera programvaran och
- återställa systemet till fabriksinställningarna.

Kontrollera vilken programvaruversion du har

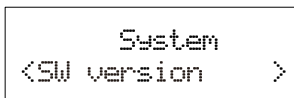

Tryck på **SCAN / SELECT** för att visa versionen för den aktuella programvaran.

Uppgradera programvaran

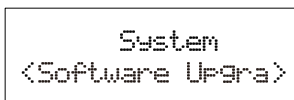



- 1 Besök www.philips.com/support.
- 2 Sök efter supportinformation om produkten med "OR2200/10" / "OR2200M/10" som nyckelord.
 - ↳ När ett uppgraderingspaket finns tillgängligt kan du klicka på länken "Installation instructions" (installationsanvisningar) under "Software & drivers" (programvara och drivrutiner). Länknamn kan variera beroende på språk.
- 3 Klicka på länken "Installation instructions" (installationsanvisningar).
- 4 Läs instruktionerna om uppgradering av programvara.

- 5 Följ instruktionerna för att slutföra uppgraderingen.

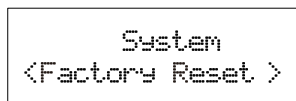
Återställa produkten



- 1 Tryck på **SCAN / SELECT** för att visa alternativen.
- 2 Välj ett alternativ genom att trycka på  /  upprepade gånger:
 - **[No]**: Återgår till föregående meny.
 - **[Yes]**: Återställer produkten till fabriksinställningarna.
- 3 Tryck på **SCAN / SELECT** för att bekräfta alternativet.

10 Justera volymen

- Höj volymen genom att vrida ström- och volymvredet medurs.
- Sänk volymen genom att vrida ström- och volymvredet moturs.

11 Använda insomningstimern

Du kan ställa in en tidsperiod efter vilken produkten automatiskt växlar till standbyläge.

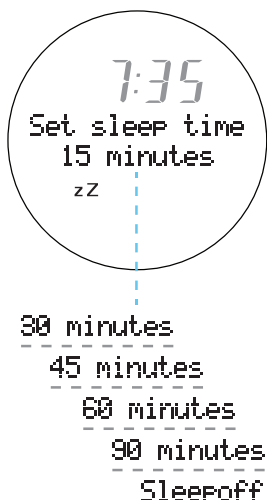









Tryck på **SLEEP** upprepade gånger för att välja en tidsperiod (i minuter).

- ↳ När insomningstimern är aktiverad visas **zZ**.
- ↳ Produkten försätts i standbyläge efter angiven tidsperiod.
- Avaktivera insomningstimern genom att trycka på **SLEEP** upprepade gånger tills **[Sleep off]** visas.

12 Använda nedräkningstimern

Du kan ställa in en tidsperiod efter vilken produkten avger en signal.

- 1 Håll **TIMER** intryckt tills  blinkar.
↳ Timsiffrorna blinkar.
- 2 Tryck på  /  upprepade gånger för att ställa in timme, och bekräfta sedan genom att trycka på **SCAN / SELECT**.
↳ Minutsiffrorna blinkar.
- 3 Tryck på  /  upprepade gånger för att ställa in minut, och bekräfta sedan genom att trycka på **SCAN / SELECT**.
↳ De andra siffrorna blinkar.
- 4 Tryck på  /  upprepade gånger för att ställa in de andra, och bekräfta sedan genom att trycka på **SCAN / SELECT**.
↳  slutar att blinka.
 - Stoppa signalen genom att trycka på **TIMER** eller på ström- och volymvredet.

13 Felsökning



Varning

- Ta aldrig bort höljet från produkten.

Försök aldrig reparera systemet själv. Om du gör det gäller inte garantin.

Om du får problem när du använder den här produkten ska du kontrollera följande innan du begär service. Om problemet kvarstår går du till Philips webbplats (www.philips.com/support). Se till att du har produkten, modellnumret och serienumret nära till hands vid kontakt med kundtjänst.

Ingen ström

- Se till att nätsladden är ansluten på rätt sätt.
- Se till att det finns ström i nätuttaget.

Inget ljud

- Justera volymen.
- När du lyssnar på en extern enhet ska du se till att ljudet på den externa enheten inte är avstängt.

Produkten svarar inte

- Se till att strömmen är på.
- Stäng av produkten och slå sedan på den igen.

Dålig radiomottagning

- Störningar från annan elektronik eller fasta hinder kan försvaga signalerna. Flytta produkten till en plats utan störningar.
- Se till att antennen är helt utdragen. Justera antennens position.

Klock-/larminställningen har raderats.

- Strömmen har brutits eller så har nätadaptern dragits ur.
- Ställ in klockan/larmet igen.

14 Produktinforma- tion



Kommentar

- Produktinformationen kan komma att ändras utan föregående meddelande.

Allmän information

Nätadapter	Modellnr: OH-1015E0591500U1 Märke: Philips Ingång: 100–240 V~, 50/60 Hz, 350 mA Utgång: 5,9 V === 1,5 A
------------	--

Effektförbrukning vid användning	2 W
----------------------------------	-----

Effektförbrukning i standbyläge	< 1 W
---------------------------------	-------

Mått: - Huvudenhet (B x H x D)	245 x 123 x 122 mm
--------------------------------------	--------------------

Vikt: - Huvudenhet	1,1 kg
-----------------------	--------

Mottagare

Mottagningsområde	FM: 87,50–108,00 MHz DAB: 174,928–239,200 MHz
-------------------	--

Inställningsområde	50 kHz
--------------------	--------

DAB-känslighet (EN50248)	< -95 dBm
-----------------------------	-----------

Total harmonisk distorsion	< 2 %
----------------------------	-------

Signal/brusförhållande	> 50 dBA
------------------------	----------

Antal förinställda radiokanaler	20 (FM), 20 (DAB)
---------------------------------	-------------------

Högtalare

Högtalarimpedans	4 ohm
------------------	-------

Högtalarelement	3 tum med fullt frekvensomfång
-----------------	--------------------------------

Känslighet	> 82 dB/m/W
------------	-------------

Förstärkare

Uteffekt	3 W RMS
----------	---------

Frekvensomfång	60 Hz–16 kHz, ±3 dB
----------------	---------------------

Signal/brusförhållande	> 65 dBA
------------------------	----------

Ljudingång	0,5 V RMS 20 kohm
------------	-------------------

15 Obs!

Eventuella förändringar av den här enheten som inte uttryckligen har godkänts av WOOX Innovations kan frånta användaren rätten att använda utrustningen.

Uppfyllelse



Användning av den här produkten överensstämmer med EU:s förordningar om radiostörningar:



Det här är en dubbelisolerad KLASS II-apparat utan skyddande jordanslutning.

Ta hand om miljön



Produkten är utvecklad och tillverkad av högkvalitativa material och komponenter som både kan återvinnas och återanvändas.



När den här symbolen med en överkryssad papperskorg visas på produkten innebär det att produkten omfattas av det europeiska direktivet 2002/96/EG. Ta reda på var du kan hitta närmaste återvinningsstation för elektriska och elektroniska produkter.

Följ den lokala lagstiftningen och släng inte dina gamla produkter i det vanliga hushållsavfallet. Genom att kassera dina gamla produkter på rätt sätt kan du bidra till att minska eventuella negativa effekter på miljö och hälsa.

Miljöinformation

Allt onödigt förpackningsmaterial har tagits bort. Vi har försökt göra paketeringen lätt att dela upp i tre olika material: kartong (lådan), polystyrenskum (buffert) och polyeten (påsar, skyddande skumskiva).

Systemet består av material som kan återvinnas och återanvändas om det monteras isär av ett specialiserat företag. Följ de lokala föreskrifterna för kassering av förpackningsmaterial, användna batterier och gammal utrustning.

Copyright

2014 © WOOX Innovations Limited. Med ensamrätt.

Philips och Philips-skölden är registrerade varumärken som tillhör Koninklijke Philips N.V. och används av WOOX Innovations Limited under licens från Koninklijke Philips N.V. Specifikationerna kan ändras utan föregående meddelande. WOOX förbehåller sig rätten att när som helst ändra produkter utan att tidigare material behöver justeras.



Specifications are subject to change without notice.
2014 © WOOX Innovations Limited. All rights reserved.
Philips and the Philips' Shield Emblem are registered
trademarks of Koninklijke Philips N.V. and are used by WOOX
Innovations Limited under license from Koninklijke Philips N.V.

OR2200_10_UM_V2.0

