

Siempre a su disposición para ayudarle

Para registrar tu producto y obtener asistencia, visita:
www.philips.com/welcome

NTRX510



Manual del usuario

PHILIPS

Contenido

1 Importante	2	8 Cómo escuchar la radio	16
Seguridad	2	Sintoniza una emisora de radio.	16
Aviso	3	Programación manual de emisoras de radio	16
		Programación automática de emisoras de radio	16
2 Su minisistema Hi-Fi	4	Selección de una presintonía.	16
Introducción	4	Cambio del intervalo de sintonización AM	16
Contenido de la caja	4		
Descripción de la unidad principal	5		
Descripción del control remoto	6		
3 Conectar	8	9 Ajuste del nivel de volumen y efectos de sonido	18
Conexión de la antena FM	8	Ajuste del nivel de volumen	18
Conexión de la antena AM	8	Silencio	18
Conexión eléctrica	8	Aplicación de efecto AUTO DJ	18
		Aplicar los efectos DJ manualmente	18
		Selección de un efecto de sonido preestablecido	19
4 Introducción	10	Optimización de graves	19
Preparación del control remoto	10	Cómo aplicar graves NX	19
Encendido	10	Ajustar la configuración del ecualizador	19
5 Reproducción desde un USB	11	10 Otras funciones	20
Reproducción desde un dispositivo USB A	11	Sonido combinado	20
Reproducción desde un dispositivo USB B	11	Karaoke	20
Opciones de reproducción	12	Grabación en USB	20
6 Reproducción de audio a través de Bluetooth	13	11 Información del producto	22
		Especificaciones	22
		Información sobre reproducción de USB	22
7 Reproducción desde un dispositivo externo	15	12 Solución de problemas	24
Escuchar en un reproductor de MP3	15		
Cómo escuchar otros dispositivos	15		

1 Importante

Seguridad

Símbolos de seguridad



El símbolo del rayo indica que los componentes sin aislamiento situados dentro de la unidad pueden generar descargas eléctricas. Para garantizar la seguridad de todas las personas de su hogar, no retire la cubierta del producto. El signo de exclamación indica características importantes cuya información debe leerse en los manuales adjuntos para evitar problemas durante el funcionamiento y las tareas de mantenimiento.

ADVERTENCIA: para reducir el riesgo de incendios y descargas eléctricas, no exponga el aparato a la lluvia ni a la humedad, ni coloque encima objetos que contengan líquidos (por ejemplo, jarrones).

PRECAUCIÓN: para evitar descargas eléctricas, el ancho de los conectores planos debe coincidir con el ancho de la ranura de conexión, inserte completamente.

Instrucciones de seguridad importantes

- ① Lea estas instrucciones.
- ② Conserve estas instrucciones.
- ③ Preste atención a todas las advertencias.
- ④ Siga todas las instrucciones.
- ⑤ No utilice este aparato cerca del agua.
- ⑥ Limpie sólo con un paño seco.
- ⑦ Instale según las instrucciones del fabricante.
- ⑧ No instale cerca de fuentes de calor, como radiadores, rejillas de calefacción, estufas u otros aparatos (incluidos amplificadores) que produzcan calor.
- ⑨ Proteja el cable de alimentación de manera que nadie lo pise y que no quede presionado, particularmente en los enchufes, tomas de corriente, y en el punto en que salen del aparato.
- ⑩ Utilice solamente los accesorios especificados por el fabricante.
- ⑪ Utilice solamente con el carro, bandeja, trípode, soporte o mesa que especifica el fabricante o que se vende con el aparato. Si utiliza un carro, tenga cuidado al mover el carro y el aparato en conjunto para evitar lesiones a causa de un posible volcamiento. 
- ⑫ Desenchufe el aparato durante tormentas eléctricas o si no va a utilizarlo durante un período prolongado.
- ⑬ Envíe todas las reparaciones a personal de servicio calificado. El aparato debe repararse si presenta algún tipo de daño, ya sea en el cable o en el enchufe de suministro eléctrico, si se produjo un derrame de líquidos o cayó algún objeto sobre el aparato, si la unidad estuvo expuesta a la lluvia o humedad, o si el aparato no funciona normalmente o se cayó.
- ⑭ **PRECAUCIÓN** en el uso de pilas – Para evitar filtración de las pilas que puede causar lesiones personales, daños a la propiedad o daños a la unidad:
 - Instale todas las pilas correctamente con los polos + y - orientados según se indica en la unidad.

- No mezcle pilas (por ejemplo, pilas viejas y nuevas, de carbón y alcalinas, etc.).
- Quite las pilas cuando no vaya a usar la unidad durante un período prolongado.
- No exponga las baterías (pack de baterías o baterías instaladas) a temperaturas altas como las de la luz solar; el fuego o fuentes de calor similares.

- 15) No exponga el equipo a goteos ni salpicaduras.
- 16) No coloque sobre el aparato objetos que puedan acarrear un peligro (por ejemplo, objetos que contengan líquido o velas encendidas).
- 17) Cuando se utiliza el enchufe de electricidad o un conector como dispositivo de desconexión, el dispositivo debe ofrecer fácil acceso.

Advertencia

- No extraiga nunca la cubierta de la unidad.
- No lubrique ninguna pieza de este equipo.
- Nunca coloque este equipo sobre otro equipo eléctrico.
- No exponga el equipo de forma directa a la luz solar; al calor o las llamas.
- Asegúrese de poder acceder fácilmente al cable de alimentación, al enchufe o al adaptador para desconectar el aparato de la red eléctrica.

Aviso

Cualquier cambio o modificación que se realice en este dispositivo sin la aprobación expresa de Philips Consumer Lifestyle puede anular la autorización del usuario para utilizar el equipo. Este producto ha sido diseñado y fabricado con materiales y componentes de alta calidad que pueden reciclarse y reutilizarse. Nunca se deshaga del producto con el resto de la basura doméstica. Infórmese acerca de la reglamentación local sobre la recolección

de productos eléctricos y electrónicos por separado. La correcta eliminación de estos productos ayuda a evitar posibles consecuencias negativas en el medioambiente y la salud.

Su producto contiene baterías que no pueden desecharse junto con los residuos habituales. Infórmese de la reglamentación local sobre la recolección de pilas por separado. La correcta eliminación de las pilas ayuda a evitar posibles consecuencias negativas en el medioambiente y la salud.

Para obtener más información sobre los centros de reciclado de su zona, visite www.recycle.philips.com.



La copia no autorizada de material protegido, incluidos programas informáticos, archivos, difusiones y grabaciones de sonido, puede infringir los derechos de propiedad intelectual y constituir un delito. Este equipo no debe utilizarse para tales fines.

Información medioambiental

Se han suprimido todos los embalajes innecesarios. Nos hemos esforzado por lograr que el embalaje sea fácil de separar en tres materiales: cartón (caja), espuma de poliestireno (corcho) y polietileno (bolsas, lámina de espuma protectora).

El sistema se compone de materiales reciclables que pueden volver a utilizarse si los desarma una empresa especializada. Siga las normas locales de eliminación de materiales de embalaje, baterías agotadas y equipos antiguos.

Este artefacto incluye esta etiqueta:



Nota

- La placa de identificación está ubicada en la parte posterior de la unidad.

2 Su minisistema Hi-Fi

Felicitaciones por su compra y bienvenido a Philips. Para usar los servicios de asistencia técnica de Philips, registre su producto en www.philips.com/welcome.

Introducción

Con esta unidad, puede disfrutar la reproducción de audio desde dispositivos USB, dispositivos Bluetooth y otros dispositivos externos. También puede escuchar emisoras de radio.

Para mejorar el sonido, esta unidad le ofrece estos efectos de sonido:

- Control digital del sonido (DSC)
- Refuerzo dinámico de graves (DBB)
- Efectos de DJ
- Mejora de graves NX

La unidad admite los siguientes formatos multimedia:



Contenido de la caja

Compruebe e identifique el contenido del empaque:

- 1 unidad principal
- Control remoto con 2 baterías AAA
- 1 antena FM
- 1 antena AM tipo bucle
- Manual rápido del usuario

Descripción de la unidad principal

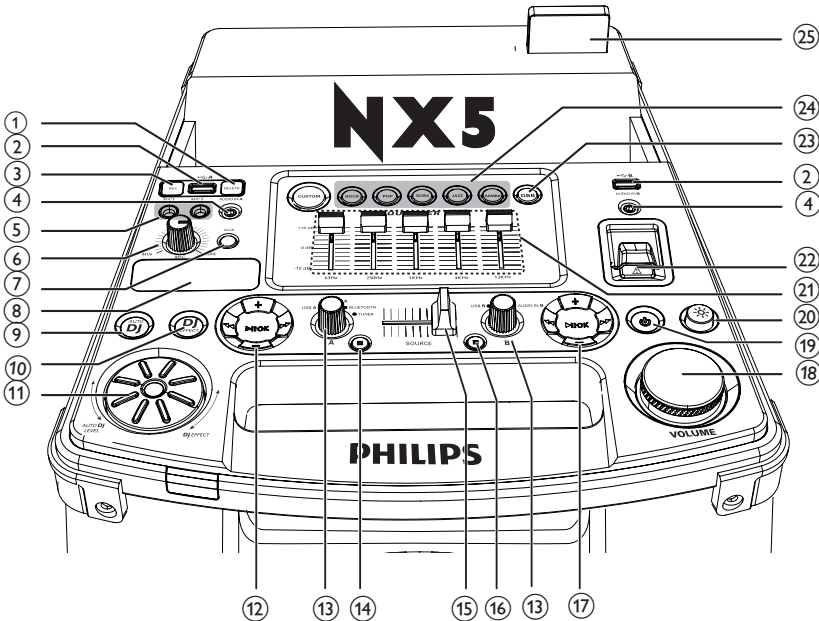

① DELETE

- En el modo USB A, elimina archivos de audio almacenados en un dispositivo USB.

② A/B

- Conectores para dispositivos USB de almacenamiento masivo.

③ REC

- Graba en un USB.

④ AUDIO IN A/B

- Entrada de audio (3,5 mm) para un dispositivo de audio externo.

⑤ MIC 1/2 (Puertos de micrófono)

- Conector para un micrófono.

⑥ Control del volumen MIC

- Gira para ajustar el volumen del micrófono.

⑦ AUX

- Selecciona una fuente de audio entre PC, DVD, TV o GAME.

⑧ Panel de visualización

- Muestra el estado.

⑨ AUTO DJ

- En el modo USB A, aplica el efecto Auto DJ automáticamente.

⑩ DJ EFFECT

- En el modo USB A/Bluetooth/Tuner/Audio in A, aplica los efectos de DJ manualmente.

⑪ Control DJ EFFECT

- Aumenta o disminuye los niveles de efecto DJ y AUTO DJ.

- 12 **Panel de control de reproducción (izquierda)**
- Controla de reproducción para los modos **Source A** (incluidos los modos USB A, Bluetooth, Tuner y Audio in A).

- 13 **Controles de selección de fuentes**
- Selecciona una fuente.

- 14 **■ (Izquierdo)**
- En el modo USB A, detiene la reproducción.
 - En el modo USB A, borra los programas.
 - Sale del proceso de grabación.
 - En el modo de sintonizador, cambia entre bandas FM y AM.

- 15 **CROSS FADER ASSIGN**
- Ajusta el balance del canal izquierdo-derecho durante la reproducción.

- 16 **■ (Derecho)**
- En el modo USB B, detiene la reproducción.

- 17 **Panel de control de reproducción (derecho)**
- Controla la reproducción para los modos **Source B** (incluidos los modos USB B y Audio in B).

- 18 **Control del volumen**
- Gira para subir/bajar el volumen.

- 19 **⏻**
- Enciende la unidad o la pasa al modo de espera.

- 20 **☀**
- Activa o desactiva el efecto de iluminación.

- 21 **Ecuador personalizado**
- Mueve las barras deslizantes para ajustar la configuración del ecualizador para cada uno de los 5 rangos de frecuencia.

- 22 **Botón de graves NX**
- Activa el efecto de graves NX.

- 23 **DBB**
- Activa o desactiva la optimización dinámica de graves.

- 24 **Teclas de efectos de sonido**
- Selecciona un efecto de sonido preestablecido.

- 25 **Indicador de Bluetooth**

Descripción del control remoto

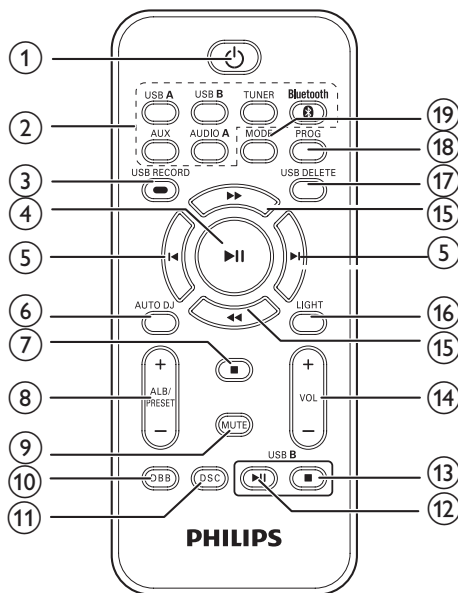

- 1 **⏻**
- Enciende la unidad o la pasa al modo de espera.

- 2 **Botones de selección de fuente**
- Selecciona una fuente.

- 3 **USB RECORD**
- Graba en un dispositivo USB.

- 4 **▶||**
- En el modo USB A/Bluetooth, inicia o detiene la reproducción.

⑤ **◀ / ▶**

- En el modo USB A/Bluetooth, salta a la pista anterior o siguiente.

⑥ **AUTO DJ**

- En el modo USB A, aplica el efecto Auto DJ automáticamente.

⑦ **■**

- En el modo USB A, detiene la reproducción.
- En el modo USB A, borra los programas.
- Sale del proceso de grabación.

⑧ **ALB/PRESET +/-**

- Pasa al álbum anterior o siguiente.
- Selecciona una presintonía.

⑨ **MUTE**

- Activa/desactiva el sonido.

⑩ **DBB**

- Activa o desactiva la optimización dinámica de graves.

⑪ **DSC**

- Selecciona un efecto de sonido preestablecido.

⑫ **USB B ▶▶ ||**

- En el modo USB B, inicia o detiene la reproducción.

⑬ **USB B ■**

- En el modo USB B, detiene la reproducción.

⑭ **VOL +/-**

- Ajuste el volumen.

⑮ **◀◀ / ▶▶**

- Ajusta la frecuencia de radio.
- En el modo USB A, busca en una pista.

⑯ **LIGHT**

- Activa o desactiva el efecto de iluminación del parlante.

⑰ **USB DELETE**

- En el modo USB A, elimina archivos de audio almacenados en un dispositivo de almacenamiento USB.

⑱ **PROG**

- Programa las canciones.
- Programa las emisoras de radio.

⑲ **MODE**

- En el modo USB A, selecciona la repetición de la reproducción o la reproducción aleatoria.

3 Conectar

Conexión de la antena FM

Conecte la antena FM incluida a la toma **FM** de la parte posterior de la unidad principal.

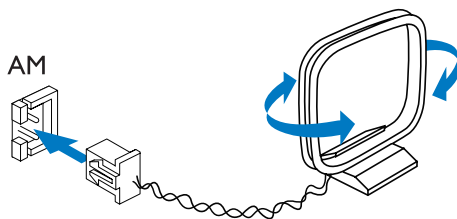
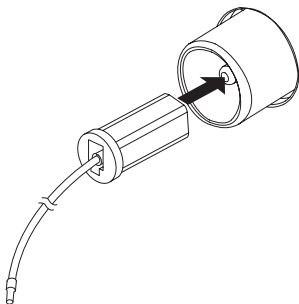

Conexión de la antena AM

1 Monte la antena AM tipo bucle.

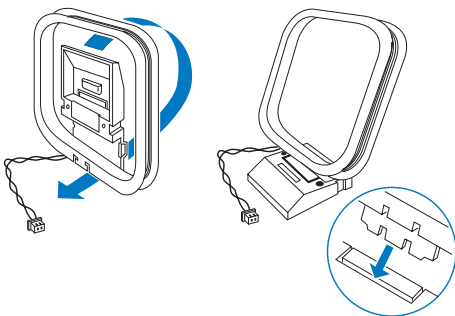

2 Conecte la antena AM tipo bucle incluida a la toma **AM** de la parte posterior de la unidad principal. Ajuste la posición de la antena para lograr una recepción óptima.

Conexión eléctrica

- 1 Si el voltaje de la fuente de alimentación es 110V-127V, ajuste el selector de voltaje (ubicado en el panel inferior de la unidad) en 110V-127V.
- 2 Conecte el enchufe del cable de alimentación de CA al tomacorriente.

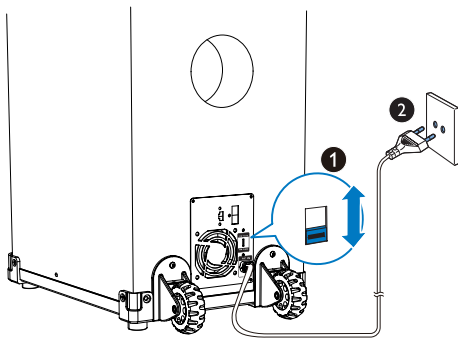

Precaución

- Riesgo de daños en el producto. Asegúrese de que el voltaje de la fuente de alimentación coincida con el voltaje establecido en el selector de voltaje en la parte inferior de la unidad.
- Antes de conectar el cable de alimentación de CA, asegúrese de haber realizado correctamente todas las demás conexiones.



Sugerencia

- Cuando no esté utilizando o transportando la unidad, para mantener el cable de alimentación ordenado y por encima del suelo, fije el cable de alimentación con la abrazadera del cable en la parte posterior del panel de la unidad principal.

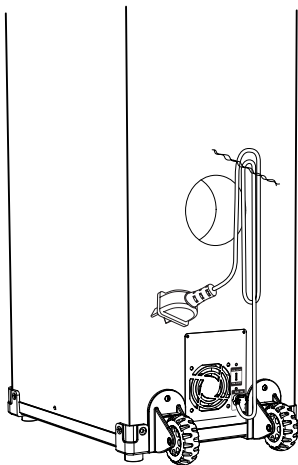

4 Introducción



Precaución

- Si se llevan a cabo procedimientos de control o ajuste diferentes de los que se mencionan aquí, pueden producirse radiaciones y otras situaciones de peligro.

Siga siempre el orden de las instrucciones de este capítulo.

Si se comunica con Philips, le solicitarán el número de serie y de modelo del aparato. El número de modelo y el número de serie se encuentran en la parte posterior del equipo. Escriba los números aquí:

N.º de modelo: _____

N.º de serie: _____

Preparación del control remoto



Nota

- Riesgo de explosión. Mantenga las pilas alejadas del calor, la luz del sol y el fuego. Nunca arroje las pilas al fuego.
- Si la batería no se reemplaza correctamente existe el riesgo de explosión. Reemplácelas únicamente por baterías similares o equivalentes.

Para cambiar la pila del control remoto:

- 1 Abra el compartimiento de las pilas.
- 2 Coloque dos baterías AAA con la polaridad correcta (+/-), tal como se indica.
- 3 Cierre el compartimiento de las pilas.

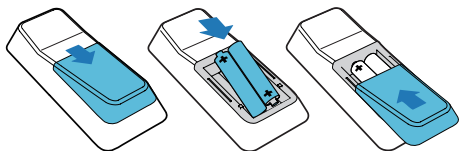

Nota

- Si proyecta usar el control remoto durante largo tiempo, extraiga las pilas
- No combine una pila nueva y otra antigua ni diferentes tipos de pilas.
- Las pilas contienen sustancias químicas y deben desecharse de forma adecuada.

Encendido

Pulse \odot .

- ↳ La unidad pasará a la última fuente seleccionada.

Passar al modo de espera

Pulse \odot para pasar la unidad al modo de espera.

- ↳ La retroiluminación del panel de visualización se apagará.

5 Reproducción desde un USB

- Para detener la reproducción, pulse ■
- Para buscar dentro de un archivo de audio, mantenga pulsado ◀◀ / ▶▶ y luego suelte el botón para reanudar la reproducción normal.

Reproducción desde un dispositivo USB A

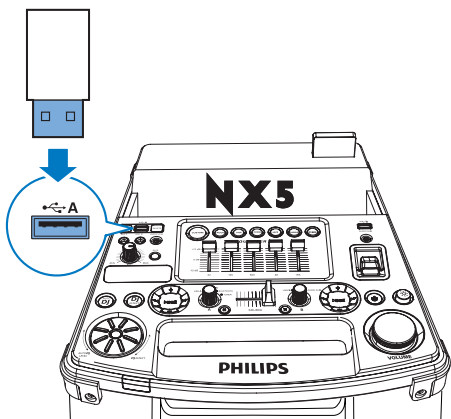

Nota

- El dispositivo USB debe contener audio con un formato compatible..

- 1 Inserte el conector USB del dispositivo en la toma USB A.
- 2 Pulse **USB A** para seleccionar USB A como fuente.
- 3 Deslice **CROSS FADER ASSIGN** al extremo izquierdo.
- 4 Pulse **ALB/PRESET+/-** para seleccionar un álbum.
- 5 Pulse ◀◀ / ▶▶ para seleccionar un archivo de audio.
- 6 Pulse ▶|| para iniciar la reproducción.
 - Para hacer una pausa o reanudar la reproducción, pulse ▶||.

Eliminación desde un dispositivo USB

- 1 Durante la reproducción en un dispositivo USB, pulse ◀◀ / ▶▶ para seleccionar un archivo de audio.
 - Para eliminar una carpeta de audio, mientras la reproducción está detenida, pulse **ALB/PRESET+/-** para seleccionar una carpeta de audio.
- 2 Pulse **USB DELETE**.
↳ Aparece un mensaje de confirmación.
- 3 Mientras aparece el mensaje, vuelva a pulsar **USB DELETE** para confirmar.
 - Para cancelar, pulse ■.

Nota

- La función no está disponible en el modo USB B.

Reproducción desde un dispositivo USB B

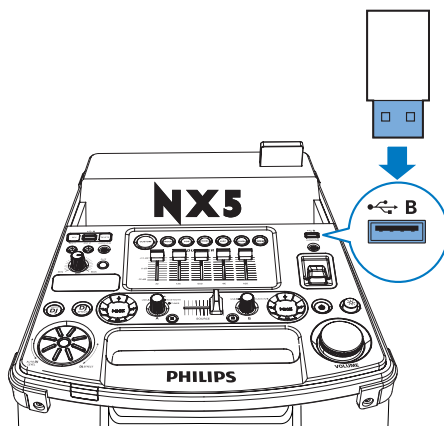

- 1 Inserte el conector USB del dispositivo en la toma  B.
- 2 Pulse **USB B** para seleccionar la fuente **USB B**.
- 3 Deslice **CROSS FADER ASSIGN** al extremo derecho.
- 4 Use el panel de control de reproducción (derecho) de la parte superior de la unidad principal para reproducir:
 - Para comenzar la reproducción, pulse **▶II**.
 - Pulse +/- para seleccionar un álbum.
 - Pulse **◀◀ / ▶▶** para seleccionar un archivo de audio.
 - Para hacer una pausa o reanudar la reproducción, pulse **▶II**.
 - Para detener la reproducción, pulse **■** (derecho) en la unidad principal.
 - Para buscar dentro de un archivo de audio, mantenga pulsado **◀◀ / ▶▶** y luego suelte el botón para reanudar la reproducción normal.

Opciones de reproducción

Repetición y reproducción aleatoria

- 1 Pulse **MODE** repetidamente hasta seleccionar:
 - **REP-1**: la pista actual se reproduce repetidamente.
 - **REP-ALL**: todas las pistas se reproducen repetidamente.
 - **SHUFFLE**: todas las pistas se reproducen de manera aleatoria.
- 2 Para volver a la reproducción normal, pulse **MODE** varias veces hasta que el modo de reproducción desaparezca.

Nota

- Cuando se reproducen canciones programadas no puede seleccionarse el modo de reproducción aleatoria.
- La función solo está disponible en el modo USB A.

Programación de canciones

Puede programar un máximo de 40 canciones

- 1 En el modo USB A, pulse **■** para detener la reproducción.
- 2 Pulse **PROG** para activar el modo de programa.
 - ↳ Una número de posición parpadea en la pantalla.
- 3 Para pistas MP3, pulse **ALB/PRESET +/-** para seleccionar un álbum.
- 4 Pulse **◀ / ▶** para seleccionar un número de pista y, a continuación, pulse **PROG** para confirmar.
- 5 Repita los pasos 2 a 4 para seleccionar y almacenar todas las pistas que desea programar.
- 6 Pulse **▶II** para reproducir la pista programada.
 - Para borrar el programa, pulse **■** dos veces.

Nota

- La función no está disponible en el modo USB B.

6 Reproducción de audio a través de Bluetooth

La unidad utiliza tecnología Bluetooth inalámbrica para transferir música desde su dispositivo con Bluetooth hacia el sistema.

Nota

- Antes de conectar un dispositivo Bluetooth a esta unidad, asegúrese de familiarizarse con las funciones Bluetooth del dispositivo.
- El alcance de funcionamiento efectivo entre la unidad y el teléfono emparejado es de 10 metros aproximadamente (30 pies).
- Cualquier obstáculo entre la unidad y el teléfono puede reducir el alcance de funcionamiento.
- Mantenga la unidad alejada de otros dispositivos electrónicos que pueden provocar interferencias.

- 1 Pulse **Bluetooth** para activar la función Bluetooth de la unidad.
↳ El indicador Bluetooth parpadeará.
- 2 En el dispositivo con Bluetooth, vaya a **[Settings]** (Configuración) > **[Wireless and networks]** (Conexiones inalámbricas y de red) > **[Bluetooth settings]** (Configuración de Bluetooth).
- 3 Toque **[Bluetooth]** (Bluetooth) para activar la función Bluetooth en su dispositivo.
- 4 Toque **[Search for devices]** (Buscar dispositivos).
↳ Aparecerá una solicitud de emparejamiento de Bluetooth.

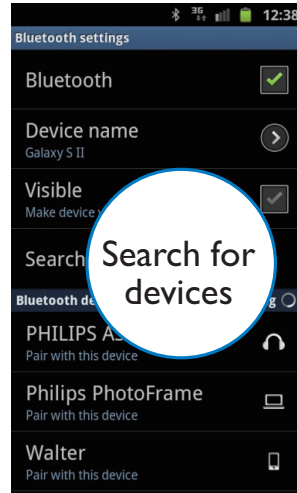

- 5 Toque **[Accept]** (Aceptar) para iniciar el emparejamiento del dispositivo con la unidad.

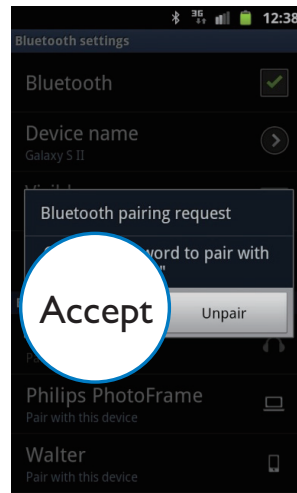

- ↳ Aparece **[PHILIPS NTRX510]** (Philips NTRX510).
- ↳ Si la conexión se realiza correctamente, en la parte superior de la pantalla se muestra un icono de Bluetooth diferente.

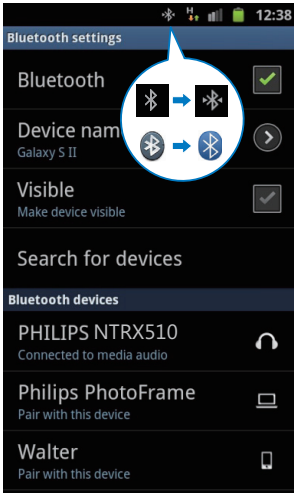

↳ Después de realizar la conexión mediante Bluetooth, podrá reproducir audio desde el teléfono a través de la unidad.



Sugerencia

- Los distintos dispositivos pueden tener formas diferentes de activar la función Bluetooth.

7 Reproducción desde un dispositivo externo

Puede escuchar un dispositivo de audio externo a través de los altavoces de esta unidad.

Escuchar en un reproductor de MP3

- 1 Pulse **AUDIO A** para seleccionar la fuente de conexión MP3.
- 2 Conecte un cable de conexión de audio de 3,5 mm (no incluido) a:
 - la toma **AUDIO IN A** (3,5 mm) de la unidad.
 - la entrada de audífonos del reproductor de MP3.
- 3 Inicie la reproducción en el dispositivo (consulte el manual del usuario del dispositivo).



Sugerencia

- Si el reproductor MP3 está conectado a la toma **AUDIO IN B**, utilice el control de selección de fuente de la unidad principal para seleccionar la fuente Audio In B.

Cómo escuchar otros dispositivos

Puede conectar una PC u otros dispositivos de audio.

- 1 Presione **AUX** varias veces para seleccionar entre las fuentes DVD, PC, TV o GAME.
- 2 Conecte los cables de audio (blanco/rojo, no incluidos) a:
 - las tomas **AUX** (blanco/rojo) de la parte posterior de la unidad principal.
 - la toma de auriculares del DVD, PC o en las tomas **AUDIO OUT** (salida de audio) de un dispositivo externo.
- 3 Inicie la reproducción en el dispositivo (consulte el manual del usuario del dispositivo).

8 Cómo escuchar la radio

Sintoniza una emisora de radio.

- 1 Pulse **TUNER** en el control remoto o ■ (izquierdo) en la unidad principal varias veces para seleccionar FM o AM.
- 2 Mantenga pulsado ◀◀ / ▶▶.
 - ↳ Aparecerá [SEARCH] (buscar).
 - ↳ La radio sintoniza automáticamente una emisora con una señal fuerte.
- 3 Repita el paso 2 para sintonizar más emisoras.
 - Para sintonizar una emisora con señal débil, pulse ◀◀ / ▶▶ varias veces hasta que encuentre la recepción óptima.

Programación manual de emisoras de radio

Puede programar un máximo de 30 emisoras de radio FM y 10 AM.

- 1 Sintoniza una emisora de radio.
- 2 Pulse **PROG** para activar el modo de programa.
 - ↳ Aparece un número de posición en la pantalla.
- 3 Pulse **ALB/PRESET+/-** para asignar un número a esta emisora de radio y, a continuación, pulse **PROG** para confirmar la selección.
- 4 Repita los pasos anteriores para programar otras emisoras.

Sugerencia

- Para sobrescribir una emisora programada, guarde otra emisora en su lugar.

Programación automática de emisoras de radio

En el modo de sintonizador, mantenga pulsado **PROG** durante más de 2 segundos para activar el modo de programación automática.

- ↳ Aparecerá [AUTO] (automático).
- ↳ La unidad almacena automáticamente emisoras de radio con la potencia de señal suficiente.
- ↳ Cuando se hayan almacenado todas las emisoras de radio disponibles, se reproducirá automáticamente la primera emisora de radio almacenada.

Selección de una presintonía.

En el modo de sintonizador, pulse **ALB/PRESET+/-** para seleccionar un número de presintonía.

Sugerencia

- Coloque la antena tan lejos como sea posible de un televisor; video y otras fuentes de radiación.
- Para una recepción óptima, extienda por completo la antena y ajuste su posición.

Cambio del intervalo de sintonización AM

En algunos países, el paso de frecuencia de radio AM entre canales adyacentes es de 10 kHz (9 kHz en algunas áreas).

- 1 Seleccione el sintonizador como fuente.

- 2 Mantenga pulsado ■ durante más de 5 segundos.
- ↳ El intervalo de frecuencias cambiará a 9 kHz o 10 kHz.
 - ↳ Todas las emisoras presintonizadas se borran y se vuelven a programar en el modo AM.

9 Ajuste del nivel de volumen y efectos de sonido

Ajuste del nivel de volumen

- 1 Durante la reproducción, pulse **VOL +/-** para aumentar o reducir el nivel de volumen.

Silencio

Durante la reproducción, pulse **MUTE** para activar o desactivar la función de silencio.

Aplicación de efecto AUTO DJ

La función AUTO DJ añade automáticamente varios efectos de sonido y reproducción a su música:

Efectos	Descripción
Efecto automático	Añade automáticamente distintos efectos de sonido a la música.
Transición cruzada	Termina una pista de música mientras termina otra al mismo tiempo.
Retroceso	Retrocede la música a un punto anterior.
Circuito	Repite la reproducción de una sección de la música.
Beat box	Añade efectos de beat box a la música.

Muestra de voz	Añade un sonido durante la reproducción.
----------------	--

- Para aplicar los efectos AUTO DJ, pulse **AUTO DJ** varias veces para seleccionar entre:
 - [METAL] (metal)
 - [PARTY] (fiesta)
- Para desactivar los efectos AUTO DJ, pulse **AUTO DJ** varias veces para seleccionar [AUTO DJ OFF] (AUTO DJ desactivado).
- Para ajustar la frecuencia de uso y el nivel de sonido de los efectos añadidos, gire el control de **DJ EFFECT**.

Nota

- Dichos efectos son añadidos automáticamente y en forma aleatoria por la aplicación.
- La función solo está disponible en el modo USB A.

Aplicar los efectos DJ manualmente

También puede añadir los efectos predefinidos de DJ usted mismo.

- Pulse **DJ EFFECT** varias veces para seleccionar entre los siguientes efectos:
 - [SCRATCH] (scratch)
 - [REVERB] (reverberación)
 - [BEAT BOX] (beat box)
 - [YEAH] (yeah)
- Para desactivar los efectos de DJ, pulse **DJ EFFECT** varias veces para seleccionar [OFF] (desactivado).
- Para ajustar el nivel de sonido de los efectos añadidos, gire el control de **DJ EFFECT**.

Nota

- La función no está disponible en los modos USB B y Audio in B.

Selección de un efecto de sonido preestablecido

La función DSC (Control de sonido digital) le permite escuchar efectos de sonido especiales. Durante la reproducción, pulse **DSC** varias veces para seleccionar:

- [ROCK] (rock)
- [POP] (pop)
- [TECHNO] (tecno)
- [JAZZ] (jazz)
- [SAMBA] (samba)

Optimización de graves

La mejor configuración de DBB (refuerzo dinámico de graves) se genera de manera automática para cada selección de DSC. Puede seleccionar la configuración de DBB manualmente que mejor se ajuste al entorno.

- Durante la reproducción, pulse **DBB** varias veces para seleccionar:
 - DBB 1
 - DBB 2
 - DBB 3
 - DBB apagado

Cómo aplicar graves NX

El efecto de graves NX añade características puras y animadas a su música con muy poco ruido de fondo.

- 1 Abra la cubierta del botón de graves NX.
- 2 Pulse el botón de graves NX. El sonido cambiará en 3 etapas:
 - Etapa 1: el volumen del sonido aumenta a un nivel más alto y se mantiene en este nivel durante 5 segundos. En el panel de visualización aparece [FIRING] (activación).
 - Etapa 2: el volumen del sonido disminuye gradualmente hasta llegar

al nivel original en el transcurso de 10 segundos. En el panel de visualización aparece [DISCHARGING] (descarga).

- Etapa 3: el volumen del sonido se mantiene en un nivel normal durante 40 segundos. En el panel de visualización aparece [RECHARGING] (recarga).



Nota

- Para reactivar el efecto de graves NX, pulse nuevamente el botón después de que se completen las 3 etapas.

Ajustar la configuración del ecualizador



El ecualizador personalizado le permite aumentar/disminuir la ganancia de rangos de frecuencia específicos y ajustar la salida de audio según sus preferencias.

- Mueve las barras deslizantes para ajustar la configuración del ecualizador para cada uno de los 5 rangos de frecuencia.

10 Otras funciones

Sonido combinado

Puede reproducir desde una fuente **Source A** (modo USB A/Bluetooth/Tuner/Audio in A) y desde una fuente **Source B** (modo USB B/Audio in B) al mismo tiempo.

- 1 Reproducir desde una fuente **Source A**.
 - Tuner: sintonice una emisora de radio.
 - Audio in A: seleccione la fuente Audio in A y luego conecte e inicie para comenzar la reproducción en un dispositivo externo.
 - USB A: seleccione el modo USB A y conecte un dispositivo USB a la toma de entrada  A. Seleccione una pista y comience la reproducción.
 - Bluetooth: conecte y reproduzca desde un dispositivo Bluetooth.
- 2 Reproducir desde una fuente **Source B** (modo Audio in B/USB B).
 - Audio in B: seleccione la fuente Audio in B y luego conecte e inicie para comenzar la reproducción en un dispositivo externo.
 - USB B: seleccione el modo USB B y conecte un dispositivo USB a la toma  B. Seleccione una pista y comience la reproducción.
- 3 Utilice **CROSS FADER ASSIGN** para ajustar el balance del canal izquierdo/derecho durante la reproducción.

Karaoke

Puede conectar un micrófono y cantar junto con la fuente de música.

- 1 Gire el control del volumen **MIC** al nivel mínimo.

- 2 Conecte un micrófono en el puerto de micrófono **MIC 1/2** de la unidad.
- 3 Pulse **TUNER, USB A, AUDIO A** o **AUX** para seleccionar la fuente y luego inicie la reproducción.
- 4 Cante a través del micrófono.
 - Para ajustar el volumen de la fuente, pulse **VOL +/-**.
 - Para ajustar el volumen del micrófono, gire el control del volumen **MIC**.

Grabación en USB



Los archivos MP3, la radio y el audio de dispositivos externos se graban en formato .mp3.

La primera vez que grabe en un dispositivo USB, automáticamente se creará una carpeta en el dispositivo USB. Cada vez que grabe en un dispositivo USB, los archivos grabados se almacenarán en una subcarpeta de esta carpeta. Los archivos y las subcarpetas reciben nombres numéricos en el orden en que se crearon.

Nota

- La función solo está disponible en el modo USB A.

Grabar en un dispositivo USB

- 1 Conecte un dispositivo USB en la toma  A.
- 2 Prepare la fuente desde donde grabará.
 - Radio: sintonice una emisora de radio.
 - AUDIO IN/AUX: seleccione la fuente Audio in/AUX y luego conecte e inicie para comenzar la reproducción en un dispositivo externo.
 - **USB B** : conecte un dispositivo USB "fuente" a la toma  B. Pulse **USB B** para seleccionar la fuente **USB B** y seleccione un archivo de audio para reproducir.

- 3** Pulse **USB RECORD** para iniciar la grabación.
- ↳ La reproducción se inicia automáticamente desde el principio de la pista seleccionada y comienza la grabación.
 - Para detener la grabación, pulse ■.



Nota

- Si el dispositivo USB no tiene suficiente memoria para almacenar los archivos de audio, aparece un mensaje sobre una memoria llena.
- Esta función no está disponible en el modo Mix sound.
- Esta función no está disponible cuando se aplican **AUTO DJ** o **DJ EFFECT** efectos.

11 Información del producto



Nota

- La información del producto está sujeta a cambios sin previo aviso.

Especificaciones

Amplificador

Potencia de salida total	650 W (THD30 %, + /- 1 dB)
Respuesta de frecuencia	60 Hz - 16kHz
Relación señal/ruido	>65 dBA
Entrada de audio/MP3 link	1500mV/2000mV

Parlantes

Impedancia de los parlantes	3 ohmios
-----------------------------	----------

Sintonizador

Alcance de sintonización	FM: 87,5 - 108 MHz; AM: 531 - 1602kHz (9kHz); 530 - 1700kHz (10kHz)
Intervalo de sintonización	100kHz (FM); 9kHz/10kHz (AM)
Cantidad de presintonías	30 FM, 10 AM
FM	Cable de 75 ohmios
AM	antena tipo bucle

Información general

Alimentación de CA	110 V - 127 V/220 - 240 V, 50/60 Hz
Consumo de energía en funcionamiento	170 W
Consumo de energía en modo de espera	30 W
USB directo	Versión 2.0/1.1
Dimensiones	
Unidad principal (ancho x alto x profundidad)	390 x 1137 x 477 mm
Peso (sin altavoces)	26,3 kg

Información sobre reproducción de USB

Dispositivos USB compatibles:

- Memoria flash USB (USB 2.0)
- Reproductores flash USB (USB 2.0)
- Tarjetas de memoria (requieren un lector de tarjetas adicional para funcionar en esta unidad).

Formatos compatibles:

- USB o formato de archivo de memoria FAT12, FAT16, FAT32 (tamaño del sector: 512 bytes)
- Velocidad de bits (velocidad de datos) de MP3: 32-320 Kbps y velocidad de bits variable
- Directorios anidados hasta un máximo de 8 niveles
- Cantidad de álbumes/carpetas: 99 como máximo
- Cantidad de canciones / títulos: 999 como máximo
- Etiquetas ID3 v1.2 o superior
- Nombre de archivo en Unicode UTF8 (longitud máxima: 128 bytes)

Formatos no compatibles:

- Álbumes vacíos: un álbum vacío es aquél que no contiene archivos MP3 y no se muestra en la pantalla.
- Los formatos de archivo incompatibles se omiten. Por ejemplo, los documentos de Word (.doc) o los archivos MP3 con la extensión .dlf se omiten y no se reproducen.
- Archivos de audio AAC, WAV y PCM.
- Archivos WMA

12 Solución de problemas



Precaución

- No extraiga la cubierta de la unidad.

Si desea mantener la validez de la garantía, nunca intente reparar el sistema por su cuenta. Si se presentan problemas durante el uso del sistema, consulte los siguientes puntos antes de comunicarse con el servicio técnico. Si no consigue resolver el problema, ingrese en el sitio web de Philips (www.philips.com/support). Cuando se comunique con Philips, recuerde tener el dispositivo cerca y tener a mano el número de modelo y el número de serie de la unidad.

No hay energía

- Verifique que el cable de alimentación de CA de la unidad esté correctamente conectado.
- Verifique que haya corriente en la toma de CA.
- Para ahorrar energía, el sistema pasa a modo de espera automáticamente 15 minutos después de que finaliza la reproducción y si no se utiliza ningún control.

No hay sonido o es de baja calidad

- Ajuste el volumen.
- Compruebe que los parlantes estén conectados correctamente.
- Compruebe que las partes expuestas de los cables estén correctamente insertadas en los conectores.

Las salidas de sonido izquierda y derecha están invertidas

- Compruebe las conexiones de los parlantes y su ubicación

La unidad no responde

- Desconecte y vuelva a conectar el enchufe de alimentación de CA y, a continuación, encienda nuevamente la unidad.

El control remoto no funciona

- Antes de pulsar un botón de función, seleccione la fuente correcta con el control remoto en lugar de utilizar la unidad principal.
- Reduzca la distancia entre el control remoto y la unidad.
- Inserte las baterías con la polaridad (signos +/–) alineada tal como se indica.
- Sustituya las baterías.
- Apunte el control remoto directamente al sensor de la parte frontal de la unidad principal.

No se muestran algunos archivos del dispositivo USB

- La cantidad de carpetas o archivos del dispositivo USB ha superado un límite determinado. Esto no representa un error de funcionamiento.
- Los formatos de estos archivos no son compatibles.

El dispositivo USB no es compatible

- El dispositivo USB no es compatible con la unidad. Pruebe con otro dispositivo.

No se puede aplicar efectos de sonido cuando se está reproduciendo desde un dispositivo USB B.

- El modo USB B no admite **DBB, DSC, DJ EFFECT** o efectos **AUTO DJ**.

No se pueden eliminar archivos desde un dispositivo USB B.

- El modo USB B no admite la función **Eliminar USB**.

La recepción de radio es débil

- Aumente la distancia entre la unidad y el televisor o la videocasetera.
- Si la señal es demasiado débil, ajuste la antena o conecte una antena externa para obtener una mejor recepción.

Atención al Cliente en:

ARGENTINA

Tel.: **0800-888-7532**

(Número gratuito)

(011) **4544-2047**

PARAGUAY

Tel.: **009-800-54 1 0004**

(Número gratuito)

URUGUAY

Tel.: **0004-054 176**

(Número gratuito)

Para más Información visite nuestra web
www.philips.com.ar

Centros de Servicios Autorizados

Capital Federal

ATTENDANCE S.A.

Av. Monroe 3351 | Tel.: (011) 4545-5574 - 4545-4700

DIG TRONIC

Av San Martín 1762 | Tel.: (011) 4583-1501

ELECTARG S.R.L.

Centro: Av. Córdoba 1357 - Tel.: (011) 4811-0084/9/1050

Caballito: J. M. Moreno 287 - Tel.: (011) 4903-6967/ 6854/8983

Saladillo: Saladillo 2527 - Tel.: (011) 5554-9400

GATTUSO DEMETRIO

Juan Bautista Alberdi 3425 | Tel.: (011) 4619-1631

TC-TRADING

Vedia 3850 - Tel.: (011) 4546-7772

Importante:

(1) Solamente reparan pequeños aparatos domésticos, Ej. Afeitadora, Corta Cabello y Corta Barba, Depiladoras, Planchitas de pelo, Secadores de Pelo, Licuadoras, Mixer, Batidoras, Cafeteras, Jugueteras, Aspiradoras, Enceradoras, Planchas.

(2) Solamente reparan Audio Video, Ej. Televisores, DVD, Home Theater, Micro Sistemas, MP3, MP4, Radio Grabadores, Auto Radios, Teléfonos.

(3) Solamente reparan Cafeteras Philips Saeco.

Los Talleres que no tienen asterisco reparan ambas líneas de productos (pequeños aparatos domésticos y Audio y Video)

CERTIFICADO DE GARANTÍA EN ARGENTINA, URUGUAY Y PARAGUAY

IMPORTANTE

El presente certificado de garantía es válido únicamente en la República Argentina, República Oriental del Uruguay y República del Paraguay. Para que el mismo tenga validez, es imprescindible que esté completado por la casa vendedora y ser presentado por el usuario conjuntamente con la factura original de compra.

Producto:

Modelo:

Nº De Serie: Fecha de Venta:

Firma y sello de la casa vendedora:

Fabricante/Importador: Philips Argentina S.A.
y/o Fábrica Austral de Productos Eléctricos S.A.
Dirección: Vedia 3892 – Buenos Aires, Argentina.

PHILIPS ARGENTINA S.A. en adelante denominada "la empresa", garantiza al comprador de este producto, a partir de la fecha de adquisición y por el término de:

- 6 (seis) meses para los siguientes productos: Mini Sistemas Hi Fi, Micro Sistemas Hi Fi, Parlantes para iPhone & iPod Hi Fi, Reproductores de CD Portátiles, Stereos para automóvil, Parlantes y Potencias para automóvil, Reproductores de MP3 Y MP4, Radio relojes, Radios portátiles, Cámaras fotográficas digitales y Marcos digitales para fotos y Parlantes portátiles

- 1 (un) año para los siguientes productos: Home Theaters, Reproductores de Blu-ray, Reproductores de DVD, Micro Theaters / Micro Sistemas con DVD, Mini Sistemas Hi Fi con reproducción de DVD, Reproductores de DVD Portátiles, Telefonía Inalámbrica,

- 2 (dos) años para los Reproductores de MP3 y MP4 fabricados en Fabrica Austral de Productos Eléctricos S.A. (FAPESA),

el normal funcionamiento contra cualquier defecto de fabricación y/o vicio de material, y se compromete a reparar el mismo –sin cargo alguno para el adquirente– cuando el mismo fallare en situaciones normales de uso y bajo las condiciones que a continuación se detallan:

1. Este certificado de garantía es válido únicamente en la República Argentina, República Oriental del Uruguay y República del Paraguay.

2. El certificado debe ser completado por la casa vendedora y ser presentado por el usuario conjuntamente con la factura original de compra.

3. Serán causas de anulación de esta garantía, en los casos que corresponda:

3.1. Uso impropio o distinto del uso doméstico.

3.2. Exceso o caídas de tensión eléctrica que implique uso en condiciones anormales.

3.3. Instalación y/o uso en condiciones distintas a las marcadas en el "Manual de instalación y uso" que se adjunta al producto.

3.4. Cualquier intervención al artefacto por terceros no autorizados por la empresa.

4. La garantía carecerá de validez si se observare lo siguiente:

4.1. Enmiendas o raspaduras en los datos incluidos en la etiqueta del artefacto, certificado de garantía o factura.

4.2. Falta de factura original de compra que detalle tipo de artefacto, modelo, número de serie y fecha que coincida con los del encabezamiento del presente certificado.

5. No están cubiertos por esta garantía los siguientes casos:

5.1. Los daños ocasionados al exterior del gabinete.

5.2. Las roturas, golpes, caídas o rayaduras causadas por traslados.

5.3. Los daños o fallas ocasionados por deficiencias, sobretensiones, descargas o interrupciones del circuito de conexión del artefacto a fuentes de energía (Red eléctrica, pilas, baterías, etc) que no sean las especificadas en el Manual de uso del mismo.

5.4. Las fallas, daños, roturas o desgastes producidos por el maltrato o uso indebido del artefacto y/o causadas por inundaciones, incendios, terremotos, tormentas eléctricas, golpes o accidentes de cualquier naturaleza.

5.5. Las fallas o daños ocasionados en desperfectos en la línea telefónica.

5.6. Las fallas producidas al usuario o a terceros que pudieran causar la mala instalación o uso indebido del artefacto, incluyendo en este último caso a la falta de mantenimiento.

6. Las condiciones de instalación y uso del artefacto se encuentran detalladas en el Manual de Uso del mismo.

7. La empresa no asume responsabilidad alguna por los daños personales o a la propiedad al usuario o a terceros que pudieran causar la mala instalación o uso indebido del artefacto, incluyendo en este último caso a la falta de mantenimiento.

8. En caso de falla, el usuario deberá requerir la reparación a la empresa a través del Service Oficial y/o Talleres Autorizados más próximos a su domicilio y cuyo listado se acompaña al presente. La empresa asegura al usuario la reparación y/o reposición de piezas para su correcto funcionamiento en un plazo no mayor a 30 días contados a partir de la fecha de solicitud de reparación, salvo caso fortuito, fuerza mayor.

9. Toda intervención del servicio técnico realizada a pedido del usuario dentro del plazo de garantía, que no fuera originada por falla o defecto alguno cubierto por este certificado, deberá ser abonada por el interesado de acuerdo a la tarifa vigente.

10. El presente certificado anula cualquier otra garantía implícita o explícita, por la cual y expresamente no autorizamos a ninguna otra persona, sociedad o asociación a asumir por nuestra cuenta ninguna responsabilidad con respecto a nuestros productos.

11. En caso de que durante el período de vigencia de esta garantía el artefacto deba ser trasladado a las Delegaciones Oficiales y/o Talleres Autorizados de Service para su reparación, el transporte será realizado por la empresa y serán a su cargo los gastos de flete y seguros y cualquier otro que deba realizarse para su ejecución.

Certificado de Garantía válido para:

PHILIPS

Bolivia-Chile-Colombia-Costa Rica-Ecuador-El Salvador-Guatemala-Honduras-Nicaragua-México-Panamá-Perú-República Dominicana-Venezuela

Validez de la garantía

Todos los productos de la línea de audio y video Philips, se registrarán por un año de garantía internacional (365 días), salvo para Chile donde los productos de las líneas CD Portable y RCR CD, los cuales se rigen por 6 meses de garantía (182 días)

Condiciones de la garantía

Esta garantía perderá su validez si:

- El defecto es causado por uso incorrecto o en desacuerdo con el manual de instrucciones
- El aparato sea modificado, violado por una persona no autorizada por Philips
- El producto esté funcionando con un suministro de energía (red eléctrica, batería, etc.) de características diferentes a las recomendadas en el manual de instrucciones
- El número de serie que identifica el producto se encuentre de forma adulterada.

Están excluidos de garantía,

- Los defectos que se generen debido al incumplimiento del manual de instrucciones del producto
- Los casos fortuitos o de la fuerza mayor, como aquellos causados por agentes de la naturaleza y accidentes, descargas eléctricas, señales de transmisión débiles.
- Los defectos que se generen debido al uso de los productos en servicios no doméstico/residencial regulares o en desacuerdo con el uso recomendado
- Daños ocasionados por fluctuaciones de voltajes, voltaje fuera de norma o por causas fuera de Philips, como cortocircuitos en los bafles o parlantes.
- En las ciudades en donde no existe el taller autorizado del servicio de Philips, los costos del transporte del aparato y/o el técnico autorizado, corren por cuenta del cliente.
- La garantía no será válida si el producto necesita modificaciones o adaptaciones para que funcione en otro país que no es aquél para el cual fue mercadeado.

El único documento válido para hacer efectiva la garantía de los productos, es la Factura o Boleta de compra del consumidor final.

Aquellos productos que hayan sido adquiridos en otros países y que no estén en el rango normal del país donde se efectuará la reparación, dicha prestación de servicio tomará mas tiempo de lo normal ya que es necesario pedir las partes/piezas al centro de producción correspondiente.

Centros de información

Líneas de atención al consumidor

Bolivia: 800 100 664
<http://www.philips.com/>

Chile: 600 7445477
www.philips.cl

Colombia: 01 800 700 7445
www.philips.com.co

Costa Rica: 0800 507 7445
www.centralamerica.philips.com

Ecuador: 1-800-10-1045
www.centralamerica.philips.com

El Salvador: 800 6024
www.centralamerica.philips.com

Guatemala: 1 800 299 0007
www.centralamerica.philips.com

Honduras
www.centralamerica.philips.com

México: 01 800 504 6200
www.philips.com.mx

Nicaragua
www.centralamerica.philips.com

Panamá: 800 8300
www.centralamerica.philips.com

Perú: 0800-00100
www.philips.com.pe

República Dominicana: 1 800 751 2673
www.centralamerica.philips.com

Venezuela: 0800 100 4888
www.philips.com.ve



Specifications are subject to change without notice
© 2013 Koninklijke Philips Electronics N.V.
All rights reserved.

NTRX510_55_UM_ES_V1.0

