

PHILIPS

Саундбар

Серії 8000

ТАВ8507В



Посібник користувача

Зареєструйте свій виріб і скористайтеся підтримкою на вебсайті
www.philips.com/support

Зміст

1 Важливі інструкції з техніки безпеки	3	4 Використання саундбара	22
Техніка безпеки	3	Увімкнення та вимкнення	22
Догляд за виробом	5	Вибір режимів	23
Турбота про довкілля	5	Відрегулюйте гучність	23
Сертифікат відповідності	5	Насолоджуйтесь звуком	
Довідка й технічна підтримка	6	Dolby Atmos	23
Інформація Федеральної комісії зі зв'язку США (FCC)	6	Меню налаштування	24
		Програвання з пристроїв Bluetooth	26
		Прослуховування з зовнішнього пристрою	27
		Відтворення аудіо через USB	28
		Скидання до заводських налаштувань	28
2 Ваш саундбар	8	5 Технічні характеристики	29
Комплектація	8		
Саундбар	8		
Роз'єми	9		
Бездротовий сабвуфер	10		
Пульт дистанційного керування	11		
Підготуйте пульт дистанційного керування	12		
Розміщення	13		
Монтаж на стіні	13		
3 Під'єднання	15	6 Усунення несправностей	32
Dolby Atmos®	15	Торгові марки	35
Підключення до роз'єму HDMI	15		
Підключення до оптичного роз'єму	16		
Підключення до роз'єму Audio in	17		
Підключіть до живлення	17		
Створити пару з сабвуфером	17		
Підключення до Wi-Fi (Бездротове керування)	18		
Підключіть саундбар до телевізора Philips з функцією Play-fi	21		

1 Важливі інструкції з техніки безпеки

Перед використанням виробу уважно ознайомтеся з усіма інструкціями. Гарантія не поширюється на випадки, коли шкода була спричинена внаслідок недотримання інструкцій.

Техніка безпеки

Ознайомтеся із символами техніки безпеки

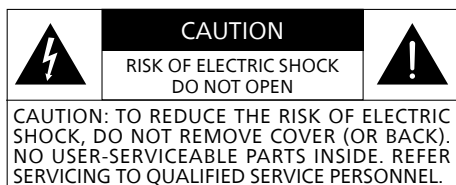

Цей прилад має II клас захисту з подвійною ізоляцією без захисного заземлення.



Змінна напруга



Дотримуйтесь інструкцій посібника користувача!



ПОПЕРЕДЖЕННЯ!

Попередження: Ризик ураження електричним струмом!



Знак оклику означає попередження користувача про наявність важливих інструкцій з експлуатації.

Ризик займання або ураження електричним струмом!

- Перш ніж здійснювати або змінювати підключення, переконайтеся, що всі пристрої від'єднані від розетки електроживлення.
- Бережіть виріб та аксесуари до нього від дощу та вологи. Не ставте біля виробу посудини з рідиною, наприклад вази. У разі потрапляння рідини на виріб або всередину нього, негайно від'єднайте його від розетки електроживлення. Перед подальшою експлуатацією виробу зверніться до центру обслуговування споживачів для його перевірки.
- Ніколи не розташовуйте виріб та аксесуари до нього поблизу відкритого вогню та інших джерел тепла, в тому числі під прямими сонячними променями.
- Не вставляйте жодних предметів у вентиляційні та інші отвори на корпусі виробу.
- Якщо в якості пристрою захисного відключення використовується мережева вилка або з'єднувач для приладу, пристрій захисного відключення повинен залишатися включеним.
- Не допускайте надмірного нагрівання елементів живлення (акумуляторів чи батарейок), наприклад від сонячних променів, вогню тощо.
- Перед грозою вимикайте виріб з розетки електроживлення.
- Під час від'єднання шнура електроживлення тягніть лише за вилку, а не за шнур.
- Виріб призначено для експлуатації в тропічному та помірному кліматі.

Ризик займання або короткого замикання!

- Маркування та номінальні характеристики наведено на паспортній табличці на задній або нижній панелі виробу.
- Перш ніж під'єднувати виріб до розетки електроживлення, переконайтеся, що напруга живлення відповідає значенню, зазначеному на задній чи нижній панелі виробу. Ніколи не вмикайте виріб у розетку у разі невідповідної напруги.

Ризик травмування чи пошкодження виробу!

- Для настінного монтажу цей виріб необхідно надійно прикріпити до стіни відповідно до монтажні інструкції. Для настінного монтажу використовуйте лише настінний кронштейн, що додається (за наявності). Неправильний настінний монтаж може спричинити травмування, нещасний випадок або пошкодження виробу. Із запитаннями звертайтеся до центру обслуговування споживачів у своїй країні.
- Ніколи не ставте виріб чи інші предмети на шнури живлення або інше електрообладнання.
- Якщо виріб транспортували за температури нижче ніж 5°C, перш ніж підключати його до розетки живлення, розпакуйте його й дочекайтеся, доки його температура не досягне кімнатної.
- Деякі деталі виробу можуть бути виготовлені зі скла. Поводьтеся з ними обережно, щоб уникнути травмування або пошкодження виробу.

Ризик перегрівання!

- Не встановлюйте виріб у затісному просторі. Завжди залишайте навколо виробу щонайменше чотири дюйми (приблизно 10 см) вільного простору для вентиляції. Переконайтеся в тому, що штори та інші предмети не затуляють вентиляційні отвори на виробі.

Ризик забруднення!

- Не змішуйте елементи живлення (старі з новими або вугільні з лужними, тощо).
- УВАГА: Неправильна заміна елементів живлення може призвести до вибуху. Установлюйте елементи живлення лише такого самого або аналогічного типу.
- Виймайте елементи живлення, якщо вони вже втратили заряд або якщо пульт дистанційного керування не буде використовуватися впродовж тривалого часу.
- Елементи живлення містять хімічні речовини, тому їх слід утилізувати належним чином.



Примітка

- Паспортна табличка наклеєна на нижню або задню частину обладнання.

Догляд за виробом

Для очищення виробу використовуйте лише серветки з мікрофібри.

Турбота про довкілля

Утилізація старого пристрою та елементів живлення



Цей виріб розроблено й виготовлено з високоякісних матеріалів і компонентів, придатних для переробки й повторного використання.



Цей символ на виробі означає, що на нього поширюється дія Директиви ЄС 2012/19/EU.



Цей символ означає, що виріб містить батареї, на які поширюється дія Директиви ЄС 2013/56/EU, згідно з якою батареї не можна утилізувати разом із побутовими відходами.

Ознайомтеся з місцевою системою роздільної утилізації електротехнічних і електронних виробів та батарейок. Дотримуйтеся місцевих правил і ніколи не утилізуйте старі вироби й батареї разом із побутовими відходами. Правильна утилізація старих виробів і батарейок дозволяє запобігти негативному впливу на довкілля та здоров'я людей.

Виймання одноразових батарей

Інформацію про виймання одноразових батарей наведено в розділі про встановлення батарей.



AT	BE	BG	HR	CY	CZ	DK
EE	FI	FR	DE	EL	HU	IE
IT	LV	LT	LU	MT	NL	PL
PT	RO	SK	SI	ES	SE	UK(NI)

UK

UK Для пристрою 5G Wi-Fi

Пристрій для роботи в діапазоні 5150–5350 МГц призначений лише для використання всередині приміщень, щоб зменшити ймовірність шкідливих перешкод для одноканальних мобільних супутникових систем.

FR Pour un appareil Wi-Fi 5G

les dispositifs fonctionnant dans la bande 5150-5350 MHz sont réservés uniquement pour une utilisation à l'intérieur afin de réduire les risques de brouillage préjudiciable aux systèmes de satellites mobiles utilisant les mêmes canaux.

Сертифікат відповідності

Цей виріб відповідає вимогам Європейської спільноти з обмеження радіоперешкод.

Ця компанія MMD Hong Kong Holding Limited заявляє, що цей виріб відповідає усім основним вимогам та іншим відповідним положенням Директиви RED 2014/53/EU та UK Radio Equipment Regulations SI 2017 No 1206. Сертифікат відповідності можна переглянути на вебсайті www.philips.com/support.

Довідка й технічна підтримка

Всебічну онлайн-підтримку можна отримати на сайті www.philips.com/support, щоб:

- завантажити посібник користувача й короткий посібник користувача
- переглянути відеопосібники (лише для окремих моделей)
- знайти відповіді на поширені запитання (FAQ)
- запитайте нас за допомогою електронної пошти
- спілкуйтесь з нашим представником підтримки.

Виконуючи вказівки на вебсайті, виберіть мову, а потім введіть номер моделі вашого виробу.

Як варіант, ви можете звернутися до центру обслуговування споживачів у вашій країні. Перед зверненням запишіть номер моделі та серійний номер вашого виробу. Цю інформацію наведено на боковій чи нижній частині вашого виробу.

Інформація Федеральної комісії зі зв'язку США (FCC)

ПРИМІТКА: Це обладнання пройшло перевірку та відповідає обмеженням для цифрових пристроїв класу «В» згідно з вимогами Частини 15 Правил Федеральної комісії зі зв'язку США. Ці обмеження впроваджено, щоб забезпечити належний захист від шкідливих перешкод у разі встановлення в житлових приміщеннях. Це обладнання генерує, використовує та може випромінювати радіочастотну енергію і, якщо встановлено та використовується не відповідно до інструкцій, може створювати перешкоди для радіозв'язку.

Проте немає жодної гарантії відсутності перешкод в окремих випадках встановлення. Якщо це обладнання створює перешкоди для прийому радіо- чи телевізійного сигналу (це можна перевірити шляхом вмикання й вимикання обладнання), користувач може спробувати усунути перешкоди одним із наведених способів:

- змінити напрямок чи місце розташування приймальної антени;
- Збільште відстань між обладнанням і приймачем.
- Під'єднати обладнання та приймач до розеток, встановлених на різних контурах електромережі.
- Звернутися по допомогу до продавця або досвідченого радіо- / телемайстра.

Попередження FCC&IC:

- Це обладнання має бути встановлене та експлуатуватися на відстані не менше 20 см від радіатора і вашого тіла.
- Зміни або модифікації цього пристрою, чітко не схвалені стороною, відповідальною за відповідність вимогам, можуть позбавити користувача права експлуатувати обладнання.

FCC & IC Attention

- Cet appareil est conforme à FCC et IC l'exposition aux rayonnements limites fixées pour un environnement non contrôlé. Cet appareil doit être installé et utilisé avec une distance minimale de 20 cm entre le radiateur et votre corps. Cet transmetteur ne doit pas être co-situé ou opérant en liaison avec toute autre antenne ou transmetteur.
- Des câbles blindés doivent être utilisés avec cet appareil pour assurer la conformité avec les limites de la classe B de la FCC. fonctionnement de l'appareil.

IC-Канада:

CAN ICES-003(B)/NMB-003(B)

Цей пристрій містить безліцензійний(-і) передавач(і) або приймач(і), які відповідають вимогам стандартів щодо безліцензійного радіозв'язку Міністерства промисловості Канади. Експлуатація цього пристрою можлива лише за таких двох умов:

1. Цей пристрій не повинен спричиняти перешкод.
2. Цей пристрій має поглинати будь-які перешкоди, зокрема ті, що можуть спричиняти збої в роботі пристрою.

Avis d'Industrie Canada:

CAN ICES-003(B)/NMB-003(B)

L'émetteur/récepteur exempt de licence contenu dans le présent appareil est conforme aux CNR d'Innovation, Sciences et Développement économique Canada applicables aux appareils radio exempts de licence. L'exploitation est autorisée aux deux conditions suivantes :

1. L'appareil ne doit pas produire de brouillage;
2. L'appareil doit accepter tout brouillage radioélectrique subi, même si le brouillage est susceptible d'en compromettre le fonctionnement.

2 Ваш саундбар

Вітаємо вас із придбанням та запрошуємо приєднатися до клубу Philips! Щоб у повній мірі скористатися підтримкою, яку пропонує Philips, зареєструйте свій виріб на сторінці www.philips.com/support.

Комплектація

Перевірте та визначте елементи в упаковці:

- Саундбар x 1
- Пульт дистанційного керування (батареї AAA x 2) x 1
- Бездротовий сабвуфер x 1
- Комплект для монтажу на стіні (Кронштейни x 2 шт. / гвинти для кронштейну x 2 шт. / Настінні монтажні гвинти x 2 шт. / Настінні анкери x 2 шт.) x 1
- Короткий посібник користувача / Формуляр гарантійного обслуговування / Паспорт безпеки x 1
- шаблон для настінного монтажу x 1
- Шнур живлення * x 2

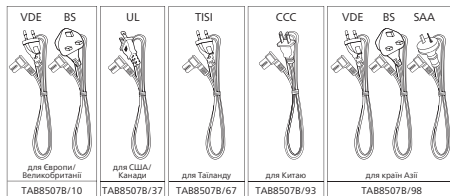

- Кількість шнурів живлення та тип вилок залежить від регіону.
- Зображення, ілюстрації та креслення в цьому Посібнику користувача подані тільки для довідки, зовнішній вигляд реального виробу може відрізнятися.

Саундбар

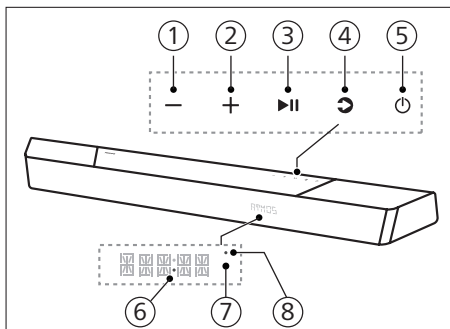

Цей розділ містить огляд саундбара.



- ① **Кнопка - (Гучність)**
Зменшіть гучність.
- ② **Кнопка + (Гучність)**
Збільште гучність.
- ③ **Кнопка ►► (Відтворення / Пауза)**
Почніть, поставте на паузу або відновіть відтворення.

- ④ **Кнопка  (Джерело)/з'єднання Bluetooth**
- Натисніть, щоб вибрати джерело вхідного сигналу для саундбара.
 - У режимі BT натисніть і утримуйте протягом 3 секунд, щоб відключитися від поточних пристроїв, підключених до BT, та увійти в режим створення пари Bluetooth.

⑤ **Кнопка  (Очікування-Увімк.)**

Силовий стан	Дія	Функція
Увімкнено		Слідкуйте за станом джерела
Напівавтономний режим	Натисніть кнопку  один раз	<ul style="list-style-type: none"> • Wi-Fi з'єднано. • Підтримує Play-fi і Airplay2, Chromecast, Spotify Connect, працює з Alexa.
Режим очікування еко	Натисніть і утримуйте  протягом 3 секунд	<ul style="list-style-type: none"> • Wi-Fi вимкнено. • Виріб переходить в режим меншого споживання електроенергії. • Перезапуск системи займе відносно більше часу.

- ⑥ **Світлодіодний індикатор живлення**
- Стає білим у режимі очікування еко (мережа відключена).
- ⑦ **Датчик дистанційного керування / Панель дисплея**

⑧ **Світлодіод Wi-Fi**
Світлодіодний індикатор Wi-Fi LED (оранжевий)

Стан світлодіода	Стан
Блимає	режим точки доступу Wi-Fi (AP)
Подвійне блимання	режим захищеного налаштування Wi-Fi (WPS)
Постійно увімкнений	Успішно під'єднано/спарено

Роз'єми

У цьому розділі міститься огляд роз'ємів саундбара.

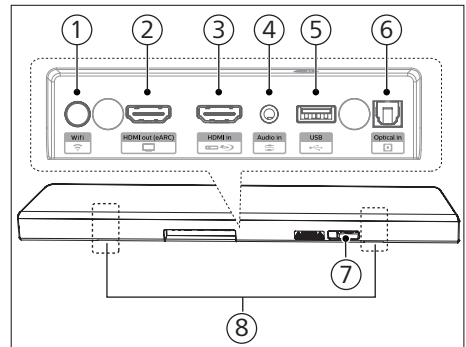

① Кнопка (Налаштування Wi-Fi)

- Запустить налаштування Wi-Fi для Play-fi.
- Натисніть і утримуйте кнопку протягом 4 секунд, щоб активувати режим захищеного налаштування Wi-Fi (WPS).
- Натисніть і утримуйте кнопку протягом 8 секунд, щоб активувати режим точки доступу (AP).

② Гніздо HDMI out (вихід HDMI) (eARC)

Порт підтримує функцію eARC/ARC HDMI (вихід HDMI з функцією посилення зворотного аудіоканалу). Підключіть його до входу HDMI (eARC) на телевізорі.

③ Гніздо HDMI in (входу HDMI)

Підключіть до джерел HDMI-пристроїв, таких як DVD-програвач, програвач дисків Blu-ray Disc™ або ігрова консоль.

④ Audio in (Аудіовхід)

Аудіовхід, наприклад, від MP3-плеєра (роз'єм 3,5 мм).

⑤ USB

- Під'єднайте до USB-накопичувача для відтворення аудіо медіа.
- Оновіть програмне забезпечення цього виробу.

⑥ Гніздо Optical in (Оптичний вхід)

Для під'єднання до оптичного виходу телевізора або іншого цифрового пристрою.

⑦ AC in ~ (Вхід змінного струму ~) гніздо

Підключіть до джерела живлення.

⑧ Слот для настінного кронштейна

Бездротовий сабвуфер

Цей розділ містить огляд бездротового сабвуфера.

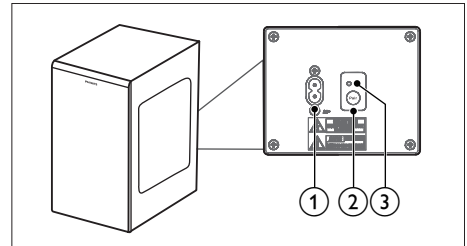

① AC~ гніздо

Підключіть до джерела живлення.

② Кнопка Pair (створення пари)

Натисніть і утримуйте, щоб увійти в режим створення пари для сабвуфера.

③ Індикатори сабвуфера

Визначає стан за індикатором бездротового сабвуфера.



Стан світлодіода	Стан
Швидке блимання	Сабвуфер у режимі створення пари
Постійно увімкнений	Успішно під'єднано/спарено
Повільне миготіння	Помилка під'єднання/створення пари

Пульт дистанційного керування

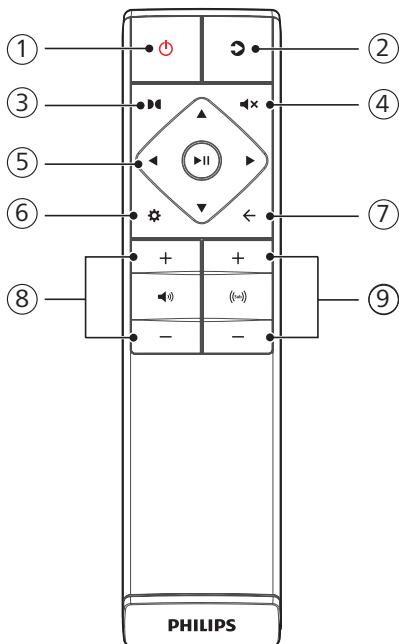
У цьому розділі міститься огляд пульта дистанційного управління.



① Кнопка (Очікування-Увімк.)

Силовий стан	Дія	Функція
Увімкнено		Слідкуйте за станом джерела
Напівавтономний режим	Натисніть кнопку  один раз	<ul style="list-style-type: none"> • Wi-Fi з'єднано. • Підтримує Play-fi і Airplay2, Chromecast, Spotify Connect, працює з Alexa.
Режим очікування еко	Натисніть і утримуйте  протягом 3 секунд	<ul style="list-style-type: none"> • Wi-Fi вимкнено. • Виріб переходить в режим меншого споживання електроенергії. • Перезапуск системи займе відносно більше часу.

② (Джерело)

- Натисніть, щоб вибрати джерело вхідного сигналу для саундбара.
- У режимі BT натисніть і утримуйте протягом 3 секунд, щоб відключитися від поточних пристроїв, підключених до BT, та увійти в режим створення пари Bluetooth.

③ (Dolby Atmos)

Виберіть рівень ефекту висоти для Dolby Atmos.

④ (Вимкнути звук)

Вимкнути звук або відновити гучність.

5 Навігаційні кнопки

◀/▶ (Ліворуч/Праворуч)

- Перейти до попередньої або наступної доріжки в режимі USB/ВТ.
- Навігація ліворуч/праворуч у структурі меню.

▲/▼ (Уверх/Вниз)

- Навігація уверх/вниз у структурі меню.

▶II (Увести)

- Почніть, поставте на паузу або відновіть відтворення у режимі USB/ВТ.
- Підтвердіть вибір.

6 ⚙ (МЕНЮ)

Увійдіть в меню налаштувань.

7 ← (Вихід)

- Вихід з меню.
- Натисніть і утримуйте кнопку протягом 10 секунд, щоб скинути модуль Wi-Fi саундбара до заводських налаштувань.

8 🔊 +/- (Гучність системи)

Збільшити/зменшити гучність системи.

9 ((sub)) +/- (Гучність сабвуфера)

Збільшити/зменшити гучність сабвуфера.

- Навіть якщо пульт дистанційного керування працює в межах ефективної дальності 19,7 футів (6 м), робота пульта дистанційного керування може бути неможлива, якщо між пристроєм та пультом дистанційного керування є будь-які перешкоди.
- У разі користування пультом дистанційного керування поблизу пристроїв, що генерують інфрачервоне випромінювання, або використання поблизу виробу інших засобів дистанційного керування з інфрачервоним випромінюванням, пульт дистанційного керування може працювати некоректно. Відповідно й інші вироби можуть працювати некоректно.

Заміна батареї пульта дистанційного керування

Посуньте кришку батарейного відсіку, вставте 2 батарейки, типу AAA (1,5 В), дотримуючись правильної полярності, потім посуньте кришку батарейного відсіку на місце.

- Переконайтеся, що позначки (+) і (-) на батареях збігаються з позначками (+) і (-) у батарейному відсіку.

Підготуйте пульт дистанційного керування

- Пульт дистанційного керування, що є в комплекті, дозволяє управляти виробом на відстані.

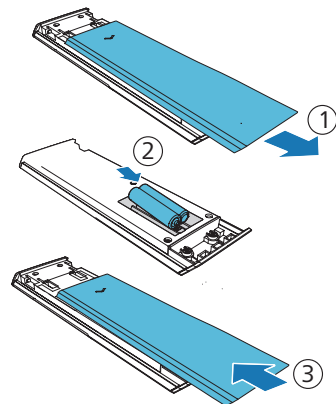

Застереження щодо батарей

- Коли вставляєте батареї, дотримуйтеся правильної позитивної « \oplus » та негативної « \ominus » полярності.
- Використовуйте одночасно батареї одного типу. Ніколи не змішуйте батареї різних типів.
- Використовуйте одночасно або батареї, або акумулятори. Дотримуйтеся застережень, розміщених на етикетках батарей.
- Під час зняття кришки й виймання батарей стежте за тим, щоб не пошкодити нігті.
- Не кидайте пульт дистанційного керування.
- Стежте, щоб пульт дистанційного керування не зазнавав ударів.
- Не проливайте на пульт дистанційного керування воду або іншу рідину.
- Не кладіть пульт дистанційного керування на вологі предмети.
- Не кладіть пульт дистанційного керування так, щоб на нього впливали прямі сонячні промені або джерела надмірного тепла.
- У випадку тривалих періодів невикористання, виймайте з пульта дистанційного керування батареї, оскільки корозія або протікання батарей може стати причиною фізичної травми та/або пошкодження майна та/або пожежі.
- Використовуйте батареї тільки зазначеного типу.
- Не змішуйте нові батареї зі старими.
- Ніколи не заряджайте батареї, які не призначені для заряджання.

Розміщення

Розмістіть сабвуфер на відстані принаймні 1 метр (3 фути) від звукової панелі та 10 сантиметрів від стіни.

Щоб отримати найкращі результати, розмістіть сабвуфер, як показано нижче.

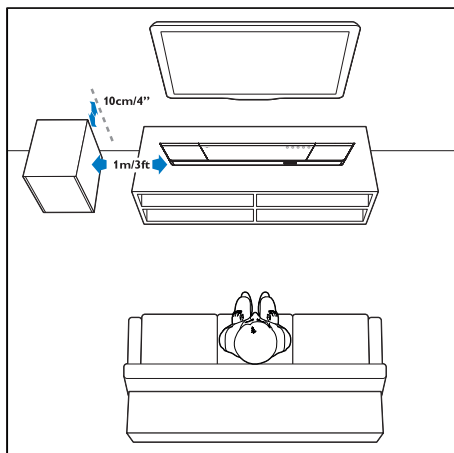

Монтаж на стіні

Примітка

- Неправильний настінний монтаж може спричинити травмування, нещасний випадок або пошкодження виробу. Із запитаннями звертайтеся до центру обслуговування споживачів у своїй країні.
- Перш ніж монтувати виріб на стіні, переконайтеся, що стіна може витримати вагу саундбара.
- Перед монтажем на стіну не знімайте гумові ніжки у нижній частині саундбара, інакше гумові ніжки неможливо буде закріпити назад.
- Залежно від типу стіни для монтажу саундбара переконайтеся, що ви використовуєте гвинти відповідної довжини та діаметра.
- Перевірте, чи до порту USB на задній панелі саундбара підключений USB-пристрій. Якщо під'єднаний пристрій USB заважає настінному монтажу, слід підібрати інший пристрій USB відповідного розміру.

Довжина/діаметр гвинта

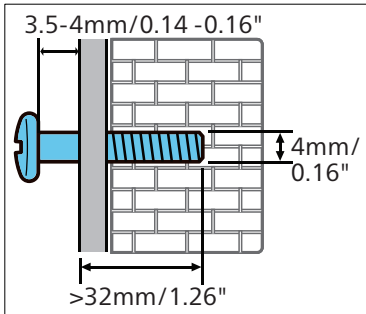

Пропонована висота монтажу на стіні:

Перед настінним монтажем саундбара рекомендовано спочатку встановити телевізор. Попередньо встановивши телевізор, встановіть саундбар на стіні на відстані 50 мм/2,0 дюйма від нижньої частини телевізора.

ПОПЕРЕДЖЕННЯ!

- Щоб запобігти травмам, пристрій повинен бути надійно закріплений на підлозі/стіні відповідно до інструкцій із монтажу.
- Пропонована висота монтажу на стіні: $\leq 1,5$ метра.

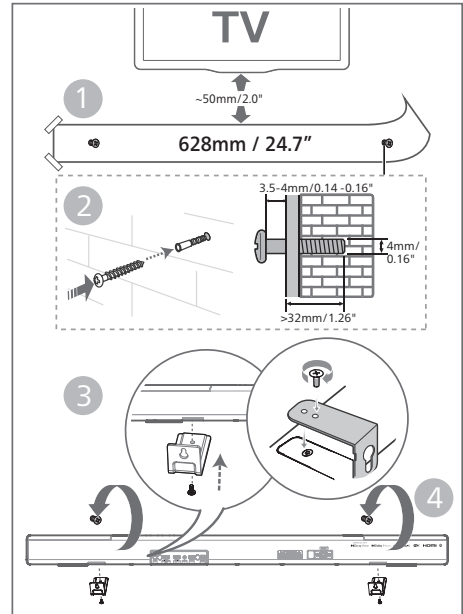

- 1 Просвердліть на стіні 2 паралельні отвори (діаметром 3-8 мм кожен, залежно від типу стіни).
 - ↳ Відстань між отворами: **628 мм / 24,7 дюйма**
 - ↳ Для визначення положення отворів при свердлінні отворів на стіні можна використовувати шаблон для настінного монтажу, що додається.
- 2 Закріпіть дюбеля і шурупи в отворах.
 - ↳ Обов'язково залиште зазор **3,5-4 мм** між стіною і головою шурупа.
- 3 Прикріпіть настінні кронштейни (x2 шт.) до задньої частини пристрою.
- 4 Повісьте саундбар на кріпильні гвинти.

3 Під'єднання

У цьому розділі ви дізнаєтесь, як під'єднати саундбар до телевізора й інших пристроїв, а також як здійснити налаштування.

Примітка

- Маркування та номінальні характеристики наведено на паспортній табличці на задній або нижній панелі виробу.
- Перш ніж здійснювати або змінювати підключення, переконайтеся, що всі пристрої від'єднані від розетки електроживлення.

Dolby Atmos®

Dolby Atmos забезпечує захоплюючі враження від прослуховування, передаючи звук у тривимірному просторі, а також все багатство, чіткість та потужність звуку Dolby. Для отримання додаткової інформації відвідайте dolby.com/technologies/dolby-atmos

Використання Dolby Atmos®

Dolby Atmos® доступний в режимі HDMI. Щоб дізнатися більше про підключення, зверніться до розділу «Підключення HDMI».

- 1 Щоб ви мали змогу користуватися Dolby Atmos® у режимі HDMI in / HDMI eARC / ARC, телевізор повинен підтримувати Dolby Atmos®

- 2 Переконайтеся, що для бітового потоку цифрового аудіовиходу підключеного зовнішнього пристрою (наприклад, програвача Blu-ray, DVD-програвача, телевізора і т.д.) встановлено режим «No Encoding».
- 3 Коли саундбар входить у формат Dolby Atmos / Dolby Digital / PCM, на дисплеї буде відображено: DOLBY ATMOS / DOLBY AUDIO / PCM.

Примітка

- Повністю насолодитися Dolby Atmos можна тільки в тому разі, якщо саундбар буде підключено через кабель HDMI 2.0.
- Якщо підключити саундбар за допомогою інших методів (зокрема, через цифровий оптичний кабель), він функціонуватиме, але підтримуватимуться не всі функції Dolby. З огляду на це, ми рекомендуємо здійснювати підключення через HDMI, щоб забезпечити повну підтримку Dolby.

Підключення до роз'єму HDMI

Окремі телевізори, що підтримують технологію 4K HDR, потребують налаштування входу HDMI або зображення на прийом вмісту з розширеним динамічним діапазоном. Подробиці щодо відображення вмісту з розширеним динамічним діапазоном див. у інструкції з експлуатації телевізора.

Варіант 1. HDMI eARC (Посилення зворотного аудіоканалу)

Ваш саундбар підтримує HDMI з eARC/ARC (Посилення зворотного аудіоканалу). Якщо телевизор також підтримує HDMI eARC/ARC, ви можете слухати звук з телевизора через саундбар за допомогою одного кабелю HDMI.

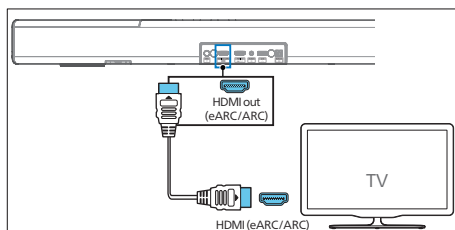

- 1 Увімкніть на телевізорі використання HDMI-CEC (управління побутовою електронікою). Подробиці див. у інструкції з експлуатації телевізора.
 - Роз'єм **HDMI ARC** на телевізорі може бути позначений інакше. Подробиці див. у інструкції з експлуатації телевізора.
- 2 За допомогою швидкісного кабелю HDMI з'єднайте роз'єм **HDMI out (eARC/ARC)** саундбара з роз'ємом **HDMI ARC** телевізора.

Примітка

- Телевізор повинен підтримувати HDMI-CEC та ARC. Функції HDMI-CEC та ARC повинні бути увімкненими.
- Налаштування HDMI-CEC та ARC на різних телевізорах може здійснюватися по-різному. Щоб дізнатися більше про функцію ARC, зверніться до посібника користувача вашого телевізора.
- Обов'язково використовуйте кабелі HDMI, які підтримують функцію ARC.

Варіант 2. Стандартний HDMI

Якщо телевизор несумісний з HDMI ARC, під'єднайте саундбар до телевизора через стандартний роз'єм HDMI.

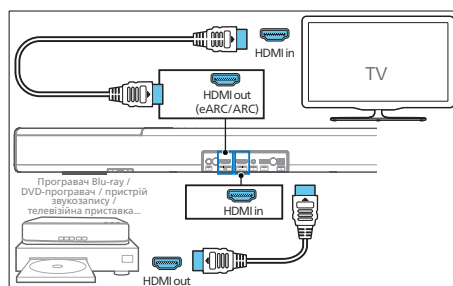

- 1 Скористайтеся кабелем HDMI, щоб під'єднати роз'єм **HDMI in** саундбара до зовнішнього пристрою (ігрової консолі, DVD-програвача або програвача Blu-ray).
- 2 Також за допомогою кабелю HDMI можна з'єднати роз'єм **HDMI out (eARC)** саундбара з роз'ємом **HDMI in** телевізора.

Підключення до оптичного роз'єму

- 1 За допомогою оптичного кабелю з'єднайте роз'єм **Optical** саундбара з роз'ємом **Optical out** телевізора або іншого пристрою.

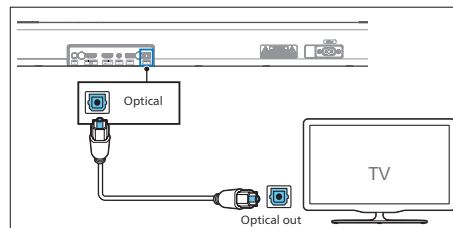

- Оптично-цифровий роз'єм може мати маркування **Spdif** або **Spdif out**.

Підключення до роз'єму Audio in

- Використовуйте аудіокабель 3,5 мм на 3,5 мм, щоб з'єднати роз'єм навушників телевізора з роз'ємом **Audio in** звукової панелі.

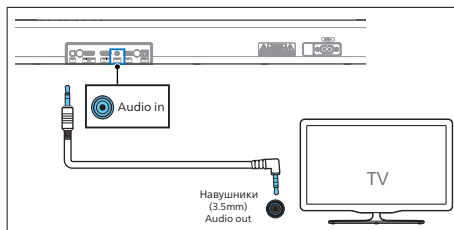

- Використовуйте аудіокабель 3,5 мм на 3,5 мм, щоб з'єднати вихідні аудіороз'єми телевізора з роз'ємом **Audio in** звукової панелі.

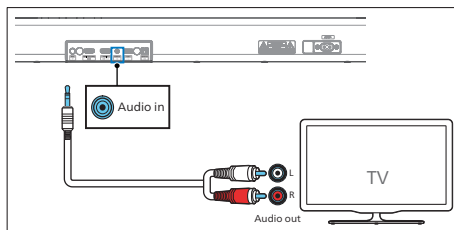

Підключіть до живлення

- Перш ніж підключати шнур живлення змінного струму, переконайтеся, що ви виконали всі інші підключення.
 - Ризик пошкодження виробу! Переконайтеся, що напруга живлення відповідає напрузі, зазначеній на задній або нижній стороні головного блоку.
- Під'єднайте шнур живлення до роз'єму **AC~** головного блоку і вставте його в розетку.

- Під'єднайте шнур живлення до роз'єму **AC~** сабвуфера і вставте його в розетку.

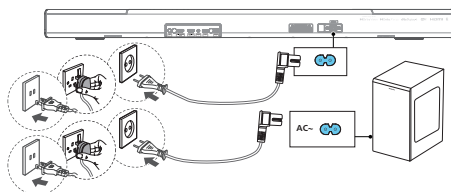

- * Кількість шнурів живлення та тип вилок залежить від регіону.

Створити пару з сабвуфером

Автоматичне спарювання

Підключіть звукову панель і сабвуфер до розетки мережі, а потім натисніть на пристрої або пульті дистанційного керування **ON**, щоб увімкнути пристрій. Сабвуфер і звукова панель автоматично створюють пару.

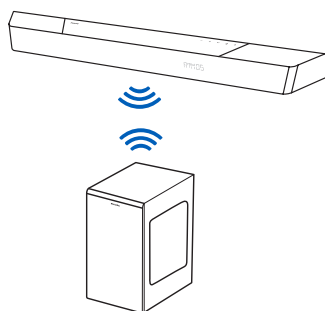

- ↳ Визначайте стан за індикатором бездротового сабвуфера.

Стан світлодіода	Стан
Швидко блимання	Сабвуфер у режимі створення пари
Постійно увімкнений	Успішно під'єднано/спарено
Повільне миготіння	Помилка під'єднання/створення пари



Поради

- Не натискайте кнопку **Pair** на задній панелі сабвуфера, лише у випадку створення пари вручну.

Створення пари вручну

Якщо звук із бездротового сабвуфера не чути, створіть пару з сабвуфером вручну.

- 1 Знову вимкніть пристрій і сабвуфер із розеток електромережі, а потім знову підключіть їх через 3 хвилини.
- 2 Натисніть і утримуйте кнопку **Pair** на задній панелі сабвуфера протягом 5 секунд.
 - ↳ Індикатор на сабвуфері швидко блиматиме.
- 3 Потім натисніть **⏻** на пристрої або пульті дистанційного керування, щоб увімкнути пристрій.
 - ↳ У разі успішного створення пари індикатор на сабвуфері почне світитися сталим світлом.
- 4 Якщо індикатор продовжує блимати, повторіть кроки 1-3.



Поради

- Субвуфер повинен знаходитися в межах 6 м від звукової панелі на відкритому місці (чим ближче, тим краще).
- Приберіть будь-які предмети між сабвуфером і звуковою панеллю.
- Якщо знову виникає помилка бездротового підключення, перевірте, чи немає конфлікту чи сильних перешкод (наприклад, перешкод від електронного пристрою) навколо цього місця. Усуньте ці конфлікти або сильні перешкоди та повторіть описані вище кроки.

Підключення до Wi-Fi (Бездротове керування)

(Для версії iOS та Android)

Підключаючи цей пристрій і мобільні телефони, планшети (наприклад, iPad, iPhone, iPod touch, телефони Android тощо) до однієї мережі Wi-Fi, ви можете використовувати програму Philips Sound на основі DTS Play-Fi для керування саундбаром для прослуховування аудіофайлів.

- 1 Завантажте та встановіть програму Philips Sound на базі DTS Play-Fi на телефон або планшет.

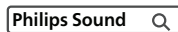

- Переконайтеся, що ваш маршрутизатор увімкнено та працює належним чином.



Примітка

- Залежно від версії пристрою екран управління та спосіб виконання операцій можуть відрізнятися.
- 2 Підключіть телефон або планшет до тієї самої мережі Wi-Fi, до якої ви хочете підключити саундбар.



- 3 Натисніть і утримуйте  кнопку (Wi-Fi), розташовану на задній панелі, протягом 8 секунд, щоб активувати з'єднання Wi-Fi.

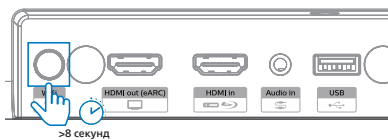

- ↳ Поки з динаміка не почується інший звук, після цього відпустіть кнопку.

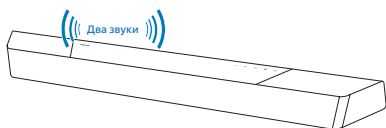

- 4 Зачекайте, поки світловий індикатор Wi-Fi на передній панелі перейде з швидкого блимання на повільне. Коли він починає повільно блимати, це означає, що динамік переходить у режим налаштування Wi-Fi.

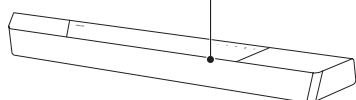
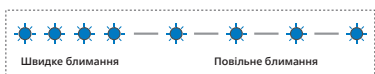

- 5 Запустіть програму Philips Sound на базі DTS Play-fi. Дотримуйтесь інструкцій у програмі, щоб підключити цей виріб до мережі Wi-Fi.

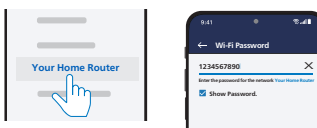
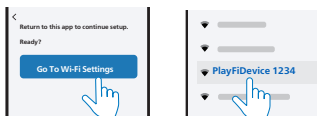
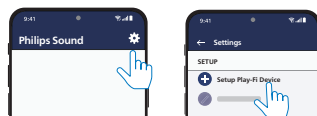

- 6 Після успішного підключення до Wi-Fi світловий індикатор Wi-Fi перестане блимати і стане постійно горіти. Налаштувавши цей виріб у своїй мережі Wi-Fi, ви зможете керувати ним з будь-якого смартфона або планшета в тій самій мережі.
- 7 Після підключення ви можете змінити назву пристрою. Ви можете вибрати кілька назв або створити власну, вибравши Custom Name (Власна назва) в кінці списку імен. В іншому випадку пристрій називатиметься за замовчуванням.

- 8 Після підключення цей вибір може виконати оновлення програмного забезпечення. Оновіть програмне забезпечення до останньої версії під час першого налаштування. Оновлення програмного забезпечення може зайняти кілька хвилин. Не відключайте динамік, не вимикайте пристрій і не залишайте мережу під час оновлення.

Примітка

- Після підключення цей вибір може виконати оновлення програмного забезпечення. Після першого налаштування потрібне оновлення. Без оновлення не всі функції продукту будуть доступні.
- Якщо перше налаштування не вдалось, утримуйте кнопку Wi-Fi на саундбарі протягом 8 секунд, доки не пролунає інший звук і індикатор Wi-Fi не зміниться на повільне блимання. Скиньте з'єднання Wi-Fi, перезапустіть програму та почніть налаштування знову.
- Якщо ви хочете перейти з однієї мережі в іншу, вам потрібно знову налаштувати з'єднання. Натисніть і утримуйте кнопку Wi-Fi на саундбарі протягом 8 секунд, щоб скинути з'єднання Wi-Fi.
- Якщо перше налаштування не вдалось, закрийте додаток Philips Sound на базі DTS Play-Fi. Перезапустіть додаток та спробуйте налаштувати ще раз.

Налаштування AirPlay

Використовуйте AirPlay, щоб налаштувати з'єднання Wi-Fi пристрою iOS (iOS7 або новішої версії) та саундбара.

- 1 Пристрій iOS: Налаштування > Wi-Fi > обрати домашню мережу [Play-Fi Device (xxxxxx)]

- ↳ Перейдіть до налаштування Wi-Fi. Назва пристрою Play-Fi відобразиться приблизно через 5 секунд.



- ↳ Виберіть пристрій Play-Fi у налаштуваннях Airplay.
↳ Після завершення налаштування натисніть «Done»



- ↳ Після успішного підключення до Wi-Fi світловий індикатор Wi-Fi перестане блимати і стане постійно горіти.

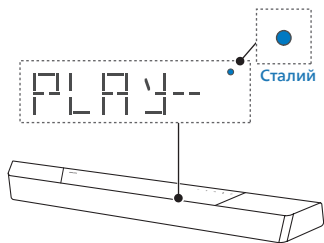

- 2 Поверніться до додатку Philips Sound, щоб назвати пристрій.



- Після підключення ви можете змінити назву пристрою. Ви можете вибрати кілька назв або створити власну, вибравши Custom Name (Власна назва) в кінці списку імен. В іншому випадку пристрій називатиметься за замовчуванням.

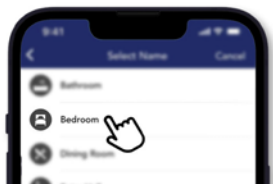

Режим захищеного налаштування Wi-Fi (WPS).

Якщо ваш маршрутизатор має захищене налаштування Wi-Fi (WPS), ви можете налаштувати з'єднання без введення пароля.

- Натисніть і утримуйте кнопку  (Wi-Fi) протягом 4 секунд. Ви почуєте звуковий сигнал, і індикатор Wi-Fi почне блимати двічі.
- Натисніть кнопку WPS на маршрутизаторі. Кнопка зазвичай позначена логотипом WPS.
- Після успішного підключення до Wi-Fi світловий індикатор Wi-Fi перестане блимати і стане постійно горіти.



Примітка

- WPS не є стандартною функцією на всіх маршрутизаторах. Якщо у вашому маршрутизаторі немає WPS, скористайтесь стандартними налаштуваннями Wi-Fi.
- Натисніть кнопку  (Wi-Fi) один раз, якщо ви хочете вийти з режиму WPS, або він автоматично відключиться через 2 хвилини.

Підключіть саундбар до телевізора Philips з функцією Play-fi

- Увімкніть свій телевізор з функцією DTS Play-fi, підключений до Інтернету.
↳ Вимкніть звук телевізора.
- Увійдіть в меню Settings (Налаштувань) на телевізорі.
↳ Settings > Sound > DTS Play-fi (Налаштування > Звук > DTS Play-fi)

Налаштування об'ємного звуку

Дотримуйтесь налаштувань на екрані.

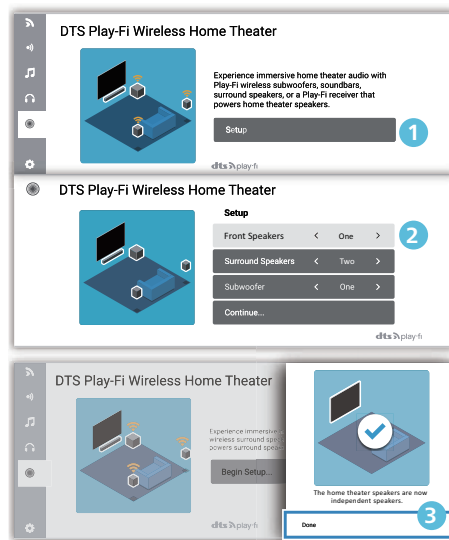

Налаштування звуку телевізора

Ви також можете передавати аудіо телевізора на домашні колонки бездротовим способом. Дотримуйтесь налаштувань на екрані.

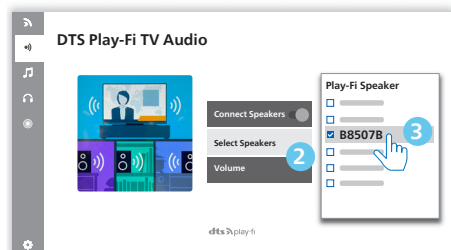
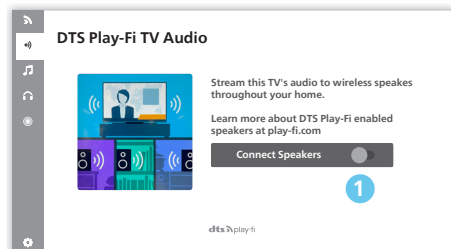

4 Використання саундбара



У цьому розділі ви дізнаєтесь, як за допомогою саундбара відтворювати звук з під'єднаних пристроїв.

Перш ніж почати

- Здійсніть усі необхідні підключення, як це описано у короткому посібнику користувача й посібнику користувача.
- Перемкніть саундбар на відповідне джерело аудіосигналу.

Увімкнення та вимкнення

- Коли ви під'єднаєте головний блок до електричної розетки, він знаходиться в режимі ОЧІКУВАННЯ. Загориться індикатор режиму ОЧІКУВАННЯ.

Силовий стан	Дія	Функція
Увімкнено		Слідкуйте за станом джерела
Напівавтономний режим	Натисніть кнопку  один раз	<ul style="list-style-type: none">• Wi-Fi з'єднано.• Підтримує Play-fi і Airplay2, Chromecast, Spotify Connect, працює з Alexa.
Режим очікування еко	Натисніть і утримуйте  протягом 3 секунд	<ul style="list-style-type: none">• Wi-Fi вимкнено.• Виріб переходить в режим меншого споживання електроенергії.• Перезапуск системи займе відносно більше часу.

Вибір режимів

На пристрої або на пульті дистанційного керування кілька разів натисніть кнопку , щоб вибрати режим **Optical, Audio in, USB, BT**(Bluetooth), **HDMI in, HDMI eARC/ARC**.

↳ Вибраний режим відобразиться на дисплеї.

Напис на дисплеї	Стан
OPT	Оптичний
AUX	Аудіовхід
USB	USB
BT	Bluetooth
HDMI	Вхід HDMI
e-ARC	HDMI eARC
ARC	HDMI ARC







Поради

- Play-fi не є додатковим джерелом. Play-fi потрібно безпосередньо керувати за допомогою додатку.

Відрегулюйте гучність

Відрегулюйте гучність системи

Натисніть кнопки **+/-** на звуковій панелі або кнопки  **+/-** (Гучність) на пульті дистанційного керування, щоб збільшити або зменшити рівень гучності системи.

- Щоб вимкнути звук, натисніть кнопку  (Вимкнути звук) на пульті дистанційного керування.
- Щоб відновити звук, знову натисніть  (Вимкнути звук) або натисніть  **+/-** (Гучність).

Відрегулюйте гучність сабвуфера

Натисніть на кнопки  **+/-** (сабвуфер) на пульті дистанційного керування, щоб збільшити або зменшити рівень гучності сабвуфера.

Насолоджуйтесь звуком Dolby Atmos

Натисніть кнопку , щоб вибрати висоту рівня ефектів об'ємного звучання, яка найкраще відповідає вашому особистому смаку відповідно до вашого середовища.

- **URMIX (ПІДВИЩЕННЯ РІВНЯ ЗВУКУ):** Переконайтеся, що всі динаміки використовуються для вмісту, меншого за конфігурацію динаміків 5.1.2 або 7.1.2.
- **STANDARD (СТАНДАРТНО):** Оригінальний звук.
- **AI (ШТУЧНИЙ ІНТЕЛЕКТ):** Використовується функція аналізу мультимедіа Dolby Atmos для домашнього аудіо з метою покращення відтворення голосу і об'ємних ефектів.
↳ За замовчуванням для підвищення рівня звуку встановлено значення **7.1.2**.



Поради

- На дисплеї відобразяться канали динаміків відповідно до різних конфігурацій динаміків, наприклад:
7.1.2: саундбар
7.1.4: саундбар + динаміки об'ємного звучання
7.1.4: саундбар + динаміки об'ємного звучання + сабвуфер
7.2.2: саундбар + 2 сабвуфера
7.2.4: саундбар + динаміки об'ємного звучання + 2 сабвуфера

Меню налаштування

Пристрій дозволяє налаштувати розширені параметри, щоб забезпечити вам ще кращий досвід.

Кнопка	Функція
	Увійдіть в меню налаштувань
	Попереднє/наступне підменю
	Попередній/наступний вибір
	Вийти з меню налаштувань

Напис на дисплеї	Опис
EQ	Вибрати ефект еквалайзера (EQ)
BAS xx	Налаштувати рівень низьких частот
TRE xx	Налаштувати рівень високих частот
BT PAIR	Розпочати сполучення з пристроями через Bluetooth
FL xx	Передній лівий динамік
FR xx	Передній правий динамік
CT xx	Центральний динамік
DRC	Управління динамічним діапазоном
SYNC	Встановити затримку звуку
DIM xx	Встановити яскравість дисплея
DISP	Налаштування вимкнення дисплея
STBY	Автоматичний режим очікування ВКЛ/ВИМК
UPGRADE	Оновити прошивку через USB

EQ

Виберіть попередньо визначені режими звуку, які відповідають вашому відео та музиці: **MOVIE (ФІЛЬМ)**, **MUSIC (МУЗИКА)**, **VOICE (ГОЛОС)**, **STADIUM (СТАДІОН)**, **CUSTOM (ІНДИВІДУАЛЬНО)**.

- **MOVIE:** Створіть відчуття об'ємного прослуховування. Ідеально підходить для перегляду фільмів.
- **MUSIC:** Створюйте двоканальний або багатоканальний стереозвук. Ідеально підходить для прослуховування музики.
- **VOICE:** Створюйте звуковий ефект, який робить людський голос більш чітким і приємним для прослуховування.
- **STADIUM:** Створіть атмосферу, наче дивитися спортивну гру на стадіоні.
- **CUSTOM:** Налаштуйте звук відповідно до ваших уподобань. Потрібно налаштувати за допомогою додатку Fine Tune.
↳ за замовчуванням EQ встановлено в режим MOVIE.

НИЗЬКІ ЧАСТОТИ/ВИСОКІ ЧАСТОТИ

Змініть налаштування низьких (басів) і високих частот цього виробу.

- **BAS -5 ~ BAS +5**
- **TRE -5 ~ TRE +5**
- ↳ За замовчуванням низькі частоти/високі частоти встановлено на 0.

ЄДНАННЯ BLUETOOTH

Увійдіть у режим створення пари через Bluetooth.

- Якщо ви хочете підключити саундбар до іншого пристрою Bluetooth, ви можете активувати створення пари в меню (**BT PAIR**), щоб від'єднатися від усіх пристроїв і перейти в режим з'єднання Bluetooth.
 - ↳ Натисніть  > виберіть «**BT PAIR**» > Потім натисніть  (Увести), щоб підтвердити режим спарування з Bluetooth.
- Виконайте кроки 2-3 у розділі «**Відтворення з пристроїв Bluetooth**» вище, щоб створити пару з пристроєм Bluetooth.



Поради

- Меню «**BT PAIR**» відображатиметься лише тоді, коли поточне джерело сигналу перебуває в режимі «**BT**»

Налаштувати рівень динаміка

- Передній лівий : **FL -5 ~ FL +5**
 - Передній правий : **FR -5 ~ FR +5**
 - Центральний : **CT -5 ~ CT +5**
- ↳ За замовчуванням рівень динаміка встановлено на 00.

Управління динамічним діапазоном (DRC)

Ви можете застосувати керування динамічним діапазоном до треків Dolby Digital.

- **ON (Увімк.):** Оптимізація динамічного діапазону
- **OFF (Вимк.):** Вимкнути регулювання динамічного діапазону

- **AUTO (Авто):** Динамічний діапазон регулюється автоматично
 - ↳ За замовчуванням для режиму DRC встановлено значення AUTO.



Примітка

- DRC недоступний у режимі USB/BT/Play-fi.

АУДІОВІЗУАЛЬНА СИНХРОНІЗАЦІЯ

Встановити затримку звуку. Обробка відеозображення, іноді довша, ніж час, необхідний для обробки аудіосигналу. Це називається «затримкою». Функція Audio Delay призначена для усунення цієї затримки.

- **S 00 ~ S 200**
 - ↳ За замовчуванням затримку звуку встановлено на 00.

DIM

Встановити яскравість дисплея.

- **HIGH (ВИСОКА), MID (СЕРЕДНЯ), LOW (НИЗЬКА)**
 - ↳ За замовчуванням для диммера встановлено значення MID.

НАПИС НА ДИСПЛЕЇ

Налаштуйте автоматичне вимикання дисплея (крім світлодіодного індикатора Wi-Fi) після 10 секунд простою, якщо користувач не виконує жодних операцій.

- **ON (Увімк.):** Встановити увімкнення екрану
- **OFF (Вимк.):** Встановити вимкнення екрану
 - ↳ За замовчуванням для дисплея встановлено значення ON.

АВТОМАТИЧНИЙ ПЕРЕХІД У РЕЖИМ ОЧІКУВАННЯ

Пристрій автоматично переходить у режим очікування приблизно через **15** хвилин, якщо телевізор або зовнішній пристрій від'єднано (або відтворення бітів USB, BT призупинено), вимкнено.

- **STANBY IN 15M (РЕЖИМ ОЧІКУВАННЯ ЧЕРЕЗ 15ХВ.):**
Увімкніть автоматичний перехід у режим очікування.
 - **STANBY OFF (РЕЖИМ ОЧІКУВАННЯ ВИМКНЕНО):**
Вимкніть автоматичний перехід у режим очікування.
- ↳ За замовчуванням цей параметр налаштовано на режим «ON».



Примітка

- Щоб повністю вимкнути виріб, витягніть вилку шнура живлення з розетки.
- Якщо ви не користуєтеся виробом, вимикайте його повністю з метою економії електроенергії.

Оновити прошивку через USB

Перевірте, чи доступна остання версія прошивки на www.philips.com/support. Знайдіть свою модель і натисніть «**Програмне забезпечення та драйвери**».

Скопіюйте файли оновлення програмного забезпечення на USB-накопичувач, вставте USB-накопичувач у пристрій.



- ↳ Натисніть  > виберіть «**UPGRADE**» > «**PLAY TO START**»
- ↳ Потім натисніть **▶|| (Увести)**, щоб підтвердити.
- ↳ Оновлення завершено, перезапустіть.

Програвання з пристроїв Bluetooth

Підключіть саундбар до пристрою, що підтримує технологію Bluetooth (наприклад, iPad, iPhone, iPod touch, телефон з операційною системою Android або ноутбук) через Bluetooth, після чого ви зможете прослуховувати через саундбар аудіофайли, що зберігаються на пристрої.

- 1 Кілька разів натисніть кнопку  на головному блоці або пульті дистанційного керування, щоб переключити саундбар у режим Bluetooth.
↳ **BT** відображається на панелі дисплея.
- 2 На пристрої Bluetooth увімкніть Bluetooth, знайдіть і виберіть **Philips B8507B**, щоб розпочати з'єднання (щоб дізнатися, як увімкнути Bluetooth, див. посібник користувача відповідного пристрою).
- 3 Зачекайте голосового підтвердження від саундбара.
↳ У разі успішного підключення, на дисплеї буде відображено напис **BT**.
- 4 Вибирайте і відтворюйте аудіофайли або музику на своєму пристрої Bluetooth.
 - Під час відтворення, якщо надходить дзвінок, відтворення музики призупиняється. Після завершення дзвінка відтворення продовжиться.
 - Якщо пристрій Bluetooth підтримує профіль AVRCP, на пульті дистанційного керування ви можете натиснути **◀ / ▶**, щоб перейти до попередньої / наступної композиції, або **▶||**, щоб призупинити/продовжити відтворення.

Щоб від'єднати та створити пару з новим пристроєм Bluetooth

- 1 режими Bluetooth натисніть  > виберіть «**BT PAIR**» > Потім натисніть  **II** (Увести), щоб від'єднатися від усіх пристроїв та увійти в режим створення пари через Bluetooth.
- Або безпосередньо натисніть і утримуйте кнопку  на саундбарі, щоб від'єднатися від усіх пристроїв та увійти в режим створення пари через Bluetooth.
 - ↳ На дисплеї буде блимати «**PAIR**».
- 2 Виконайте кроки 2-3 у розділі «**Відтворення з пристроїв Bluetooth**» вище, щоб створити пару з пристроєм Bluetooth.



Примітка

- У відкритому просторі без перешкод максимальний робочий діапазон між саундбаром та пристроєм Bluetooth становить приблизно 10 метрів (30 футів).
- Сумісність з усіма пристроями Bluetooth не гарантується.
- Трансляція музики може перериватися через перешкоди між пристроєм і саундбаром, такі як стіни, металевий корпус пристрою або інші пристрої, що працюють на однаковій частоті.

Багатоточкове управління

Прилад підтримує функцію багатоточкового управління та може під'єднувати два пристрої Bluetooth одночасно (наприклад iPad, iPhone, iPod touch, телефон Android або ноутбук).

- Коли другий пристрій Bluetooth під'єднає саундбар, з'явиться аудіопідказка.
- Коли другий пристрій Bluetooth передає аудіо на саундбар, перший пристрій Bluetooth призупинить відтворення.
- Вхідний дзвінок, незалежно з якого пристрою, має пріоритет над відтворенням музики.

Прослуховування з зовнішнього пристрою

Переконайтеся, що саундбар підключено до телевізора або аудіопристрою.

- 1 Натисніть кнопку  кілька разів на пристрої або на пульті дистанційного керування, щоб вибрати режим **Optical, Audio in, HDMI in, HDMI ARC**.
- 2 Керуйте відтворенням безпосередньо на аудіопристрої.
- 3 За допомогою кнопок **Гучність +/-** установіть бажаний рівень гучності.
 - ↳ У разі вибору іншого аудіоформату звукова панель відобразить наступне:

Аудіо (абревіатура)	Напис на дисплеї
LPCM 2ch	PCM
LPCM 5.1ch	PCM
LPCM 7.1ch	PCM
Dolby Digital	Dolby AUDIO
Dolby TrueHD	Dolby AUDIO
Dolby Digital Plus	Dolby AUDIO
Dolby Atmos - Dolby TrueHD	Dolby Atmos
Dolby Atmos - Dolby Digital Plus	Dolby Atmos

Примітка

- Виріб, можливо, не зможе декодувати всі цифрові формати аудіо з зовнішнього пристрою. У випадку неможливості декодування звук буде вимкнено. Це НЕ є дефектом. Переконайтеся, що налаштування аудіо на зовнішньому пристрої (телевізорі, ігровій консолі, DVD-програвачі тощо) встановлено на **PCM** або **Dolby Digital** (щодо налаштування аудіо на зовнішньому пристрої див. посібник користувача відповідного пристрою) з входом HDMI in/ HDMI ARC/оптичним входом.

Відтворення аудіо через USB

Насолоджуйтесь відтворенням аудіо на USB-накопичувачі, такому як MP3-плеєр, USB-флешка тощо.

1 Під'єднайте USB-пристрій.

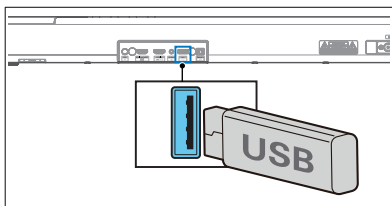

- 2 Кілька разів натисніть кнопку на головному блоці або на пульті дистанційного керування, щоб вибрати режим **USB**.

3 Під час відтворення:

Кнопка	Дія
	Почніть, поставте на паузу або відновіть відтворення.
	Перейти до попередньої або наступної композиції.

Поради

- Цей виріб може бути несумісним з деякими типами USB-накопичувачів.
- Якщо ви використовуєте USB-подовжувач, USB-концентратор або USB багатофункціональний пристрій для зчитування карт пам'яті, USB-накопичувач може не розпізнаватися.
- Не виймайте USB-накопичувач під час читання файлів.
- Саундбар підтримує пристрої USB об'ємом пам'яті до 32 Гб.
- Він може відтворювати файли MP3 / WAV / FLAC.
- Підтримка порту USB: 5 В \pm , 500 мА.

Скидання до заводських налаштувань

Скиньте пристрій до налаштувань за замовчуванням.

- Увімкніть саундбар, одночасно натисніть і утримуйте кнопки **+/-** протягом 8 секунд.
 - На дисплеї протягом 5 секунд відображається **«RESET»**.
 - Під час перезавантаження системи на дисплеї з'являється **«REBOOT»**.

5 Технічні характеристики

Примітка

- Технічні характеристики та дизайн можуть бути змінені без попередження.

Bluetooth / Бездротовий

Профілі Bluetooth	A2DP, AVRCP
Версія Bluetooth	Версія 5.3
Діапазон частот Bluetooth	2402 ~ 2480 МГц
Потужність передавача	≤ 10 дБм
Бездротовий діапазон частот 5.8G / потужність передавача (EIRP)	5729 ~ 5850 МГц ≤ 10 дБм

Мережі, що підтримуються

WiFi IEEE 802.11a/b/g/n/ac	Бездротова смуга частот (Wi-Fi) / Радіочастотна потужність, що передається (EIRP)
2.4G Wi-Fi	2400 ~ 2483,5 МГц / ≤ 20 дБм
	5150 ~ 5350 МГц / ≤ 20 дБм
5G Wi-Fi	5470 ~ 5725 МГц / ≤ 27 дБм
	5725 ~ 5850 МГц / ≤ 14 дБм

Саундбар

Напруга живлення	100–240 В ~ 50/60 Гц
Вихідна потужність RMS Максимальна вихідна потужність	180 Вт 360 Вт (при 10% THD)
Споживання електроенергії	35 Вт
Споживання електроенергії в режимі очікування	< 0,5 Вт
Частотна характеристика	150 Гц – 20 кГц
Опір динаміка	8Ω
Розміри (Ш x В x Г)	940 x 65 x 106 мм
Вага	2,7 кг
Робоча температура	0°C - 45°C

Сабвуфер

Напруга живлення	100–240 В ~ 50/60 Гц
Вихідна потужність RMS Максимальна вихідна потужність	120 Вт 240 Вт (при 10% THD)
Споживання електроенергії	25 Вт
Споживання електроенергії в режимі очікування	< 0,5 Вт
Частотна характеристика	35 Гц - 150 Гц
Імпеданс	3 Ом
Розміри (Ш x В x Г)	150 x 410 x 309 мм
Вага	5,6 кг
Робоча температура	0°C - 45°C

USB

Версія USB		2.0 Full Speed	
USB		5 В ---, 500 мА	
Розширення	Кодек	Частота дискретизації	Бітрейт
.mp3	MPEG 1 Layer 1	16 ~ 48 кГц	32 ~ 448 кбіт/с
	MPEG 1 Layer 2	16 ~ 48 кГц	8 ~ 384 кбіт/с
	MPEG 1 Layer 3	16 ~ 48 кГц	8 ~ 320 кбіт/с
	MPEG 2 / MPEG 2.5 Layer 1	16 ~ 48 кГц	8 ~ 256 кбіт/с
	MPEG 2 / MPEG 2.5 Layer 2	16 ~ 48 кГц	8 ~ 160 кбіт/с
	MPEG 2 / MPEG 2.5 Layer 3	16 ~ 48 кГц	8 ~ 160 кбіт/с
	.wav	WAV	16 ~ 48 кГц
.flac	FLAC	До 48 кГц / 16 біт	

Пульт дистанційного керування

Відстань/кут	6 м/30°
Тип батареї	AAA (1,5 В x 2)

Підтримувані формати аудіо

Формат	Функція			
	Вхід HDMI	HDMI eARC	HDMI ARC	Оптичний
LPCM 2ch	√	√	√	√
LPCM 5.1ch	√	√	√	√
LPCM 7.1ch	√	√	--	--
Dolby Digital	√	√	√	√
Dolby Digital Plus	√	√	√	--
Dolby TrueHD	√	√	--	--
Dolby MAT	√	√	--	--
Dolby Atmos - Dolby Digital Plus	√	√	√	--
Dolby Atmos - Dolby TrueHD	√	√	--	--
Dolby Atmos - Dolby MAT	√	√	--	--

√ : Підтримувані формати.

-- : Формат не підтримується.

Виріб повинен відповідати вимогам індикації Dolby, зазначеним нижче

Вхідний сигнал	Аудіоформат	Віртуалізатор Dolby	Індикація формату		
			Dolby Atmos ¹	Dolby Surround ¹	Dolby Audio
Dolby Digital	Канальний	Вимкнено			√
		Увімкнено		√	
Dolby Digital Plus	Об'єктний	-	√		
	Канальний	Вимкнено			√
		Увімкнено		√	
	Dolby TrueHD	Об'єктний	-	√	
Канальний		Вимкнено			√
		Увімкнено		√	
Dolby MAT		Об'єктний	-	√	
	Канальний	Вимкнено			√
		Увімкнено		√	

6 Усунення несправностей



Попередження

- Ризик ураження електричним струмом. Ніколи не знімайте корпус виробу.

Самостійний ремонт виробу призводить до втрати гарантії. Якщо у вас виникли проблеми з використанням продукту, перш ніж звертатися за сервісним обслуговуванням, перевірте можливі заходи з вирішення несправностей, описані нижче. Якщо проблема не зникла, зверніться до служби підтримки на сайті www.philips.com/support.

Головний блок

Кнопки на основному блоці не працюють.

- Від'єднайте пристрій від джерела живлення на кілька хвилин, а потім під'єднайте його знову.

Немає живлення

- Переконайтеся, що шнур живлення під'єднаний належним чином.
- Переконайтеся, що в електромережі є напруга.
- Щоб увімкнути саундбар, натисніть кнопку  на пульті дистанційного керування або на головному блоці.

Звук

Відсутність звуку з динаміка саундбара.

- Підключіть аудіокабель від саундбара до телевізора або інших пристроїв. Однак вам не потрібне окреме аудіопідключення, якщо:
 - саундбар і телевізор підключені через з'єднання HDMI ARC, або
 - пристрій під'єднано до роз'єму HDMI in на саундбарі.
- На пульті дистанційного керування виберіть відповідний аудіовхід.
- Переконайтеся, що звук на саундбарі увімкнений.
- Скиньте цей виріб до заводських налаштувань (див. «Скидання до заводських налаштувань»).

Спотворений звук або луна.

- Якщо ви відтворюєте аудіо з телевізора через цей виріб, переконайтеся, що звук телевізора вимкнено.

Аудіо та відео не синхронізовані.

- Натисніть, щоб синхронізувати аудіо з відео.

Відсутність звуку з бездротового сабвуфера.

- Вручну підключіть сабвуфер до головного блоку.
- Збільште гучність. Натисніть  +/- (Гучність) на пульті дистанційного керування або звуковій панелі.
- Під час використання одного з цифрових входів, якщо немає звуку:
 - спробуйте встановити вихід телевізора в режим PCM або
 - під'єднайте саундбар безпосередньо до програвача Blu-ray / іншого джерела. Деякі телевізори не пропускають цифровий аудіосигнал.

- Можливо, аудіовихід на телевізорі встановлено в змінний режим. Переконайтеся, що аудіовихід встановлено в режим FIXED або STANDARD, але не VARIABLE. За подробицями зверніться до посібника користувача телевізора.
- У разі використання Bluetooth, переконайтеся, що гучність на зовнішньому пристрої не зменшена до нуля і що звук не вимкнено.
- Якщо відтворення зупиняється, а в режимі Wi-Fi немає звуку, перевірте, чи працює ваша домашня мережа.

Bluetooth

Пристрій не може підключитися до саундбара.

- Пристрій не підтримує сумісні профілі, необхідні для саундбара.
- Ви не ввімкнули функцію Bluetooth на пристрої. Щоб увімкнути цю функцію, див. посібник користувача.
- Пристрій підключено неправильно. Підключіть пристрій правильно.
- Саундбар уже під'єднано до іншого пристрою з підтримкою Bluetooth. Від'єднайте під'єднаний пристрій і спробуйте ще раз.

Якість відтворення звуку з підключеного пристрою Bluetooth низька.

- Поганий прийом сигналу Bluetooth. Перемістіть пристрій ближче до саундбара або усуньте будь-які перешкоди між пристроєм і саундбаром.

Я не можу знайти Bluetooth-ім'я головного блоку на пристрої Bluetooth

- Переконайтеся, що на пристрої Bluetooth увімкнено Bluetooth.
- Повторно сполучіть головний блок з пристроєм Bluetooth.

Wi-Fi

Не вдається встановити з'єднання Wi-Fi.

- Перевірте наявність мережі WLAN на маршрутизаторі.
- Розмістіть маршрутизатор Wi-Fi ближче до пристрою.
- Переконайтеся, що пароль правильний.
- Перевірте функцію WLAN або перезавантажте модем і маршрутизатор Wi-Fi.

Dolby Atmos

Неможливо досягти видатних ефектів Dolby Atmos.

- Для підключень без HDMI (наприклад, використання USB, Bluetooth, Optical або AUDIO IN) генеруються обмежені ефекти об'ємного звучання. Перегляньте розділ «Dolby Atmos» про те, як досягти найкращих ефектів Dolby Atmos.

Play-fi

Не вдається знайти в додатку пристрої, які підтримує play-fi.

- Переконайтеся, що пристрій підключено до Wi-Fi.

Не вдається відтворити музику за допомогою play-fi.

- Деякі послуги мережі або вміст, доступний через пристрій, можуть бути недоступними, якщо постачальник послуг припинить надання послуг.
- Якщо перше налаштування не вдалось, відкрийте додаток Philips Sound на базі DTS Play-fi. Перезапустіть додаток.

- Якщо динамік налаштовано як Stereo Pairs (Стереопари) або Surround Sound (Об'ємний звук), перш ніж використовувати його окремо, динамік потрібно відключити в додатку.

Не працює пульт дистанційного керування

- Перш ніж натискати кнопки управління відтворенням, виберіть правильне джерело аудіосигналу.
- Зменшіть відстань між пультом дистанційного керування і головним блоком.
- Під час установа батарей дотримуйтеся зазначеної полярності (+/-).
- Замініть батареї.
- Спрямуйте пульт дистанційного керування безпосередньо на датчик на передній частині головного блоку.

Це функція вимкнення живлення на 15 хвилин, одна із стандартних вимог ERPII для економії енергії

- У разі, якщо зовнішній вхідний сигнал, що подається на головний блок, занадто слабкий, блок буде автоматично вимкнено через 15 хвилин. Збільште рівень гучності на зовнішньому пристрої.

Сабвуфер знаходиться в режимі очікування або індикатор сабвуфера не світиться

- Витягніть кабель живлення з розетки та підключіть його знову через 3 хвилини, щоб скинути налаштування сабвуфера.

Торгові марки



For DTS patents, see <http://patents.dts.com>. Manufactured under license from DTS, Inc. (for companies headquartered in the U.S./Japan/Taiwan) or under license from DTS Licensing Limited (for all other companies). DTS, DTS Play-Fi, Play-Fi and the DTS Play-Fi and Play-Fi logos are registered trademarks or trademarks of DTS, Inc. in the United States and other countries.
© 2021 DTS, Inc. ALL RIGHTS RESERVED.



The Wi-Fi CERTIFIED™ Logo is a registered trademark of Wi-Fi Alliance®.



Google, Google Play and Chromecast built-in are trademark of Google LLC. Google Assistant is not available in certain languages and countries.



To control this AirPlay 2 -enabled speaker, iOS 11.4 or later is required. Use of the Works with Apple badge means that an accessory has been designed to work specifically with technology identified in the badge and has been certified by trademarks of Apply Inc. ,registered in the U. S. and other countries.

Apple® and AirPlay® are trademarks of Apple Inc., registered in the U.S. and other countries.



The Spotify Software is subject to third party licenses found here:
www.spotify.com/connect/third-party-licenses



The Adopted Trademarks HDMI, HDMI High-Definition Multimedia Interface, HDMI traddress and the HDMI Logos are trademarks or registered trademarks of HDMI Licensing Administrator, Inc. in the United States and other countries.

COMPATIBLE WITH



Dolby, Dolby Vision, Dolby Atmos, and the double-D symbol are registered trademarks of Dolby Laboratories Licensing Corporation. Manufactured under license from Dolby Laboratories. Confidential unpublished works. Copyright © 2012-2021 Dolby Laboratories. All rights reserved.



The Bluetooth® word mark and logos are registered trademarks owned by Bluetooth SIG, Inc. and any use of such marks by MMD Hong Kong Holding Limited is under license. Other trademarks and trade names are those of their respective owners.



Roku, the Roku logo, Roku TV, Roku TV Ready, and the Roku TV Ready logo are trademarks and/or registered trademarks of Roku, Inc. This product is Roku TV Ready-supported in the United States, Canada, United Kingdom, Mexico and Brazil. Countries are subject to change. For the most current list of countries in which this product is Roku TV Ready-supported, please email rokutvready@roku.com.



Технічні характеристики можуть змінюватися без попередження.
Відвідайте сайт www.Philips.com/support, щоб отримати останні новини та документи.

Philips та емблема щита Philips є зареєстрованими товарними знаками компанії Koninklijke Philips N.V., що використовуються за ліцензією.

Цей виріб виготовлено і реалізовано під контролем компанії MMD Hong Kong Holding Limited або однієї з її філій. Гарантію на цей виріб надає компанія MMD Hong Kong Holding Limited.