

**PHILIPS**

Ηχείο πάρτι

Σειρά 2000

NX200



# Εγχειρίδιο χρήσης

Καταχωρήστε το προϊόν σας και λάβετε υποστήριξη στη διεύθυνση  
[www.philips.com/support](http://www.philips.com/support)



# Περιεχόμενα

---

<b>1</b>	<b>Σημαντικό</b>	<b>2</b>
	Ασφάλεια	2

---

<b>2</b>	<b>Το Ηχείο του Πάρτι σας</b>	<b>4</b>
	Εισαγωγή	4
	Τι περιλαμβάνεται στη συσκευασία	4
	Επισκόπηση κύριας μονάδας	5
	Βασική αναπαραγωγή	7

---

<b>3</b>	<b>Ξεκινώντας</b>	<b>9</b>
	Σύνδεση	9
	Σύνδεση τροφοδοσίας	10
	Ενεργοποίηση	10

---

<b>4</b>	<b>Αναπαραγωγή από USB</b>	<b>11</b>
	Αναπαραγωγή από συσκευή αποθήκευσης USB	11
	Έλεγχος αναπαραγωγής	11

---

<b>5</b>	<b>Αναπαραγωγή ήχου μέσω Bluetooth</b>	<b>12</b>
	Συνδέστε μια συσκευή	12
	Αναπαραγωγή από συσκευή Bluetooth	12
	Αποσύνδεση συσκευής	13

---

<b>6</b>	<b>Ρύθμιση ήχου</b>	<b>14</b>
	Ρύθμιση έντασης ήχου	14
	Ενίσχυση μπάσων	14

---

<b>7</b>	<b>Άλλα χαρακτηριστικά</b>	<b>15</b>
	Ακρόαση εξωτερικής συσκευής	15
	Ενεργοποίηση/Απενεργοποίηση διακοσμητικού φωτισμού	15

---

<b>8</b>	<b>Πληροφορίες προϊόντος</b>	<b>16</b>
	Προδιαγραφές	16
	Στοιχεία αναπαραγωγής USB	17
	Υποστηριζόμενες μορφές MP3	17
	Συντήρηση	17

---

<b>9</b>	<b>Αντιμετώπιση προβλημάτων</b>	<b>18</b>
	Σχετικά με τη συσκευή Bluetooth	18

---

<b>10</b>	<b>Ειδοποίηση</b>	<b>19</b>
	Συμμόρφωση	19
	Φροντίδα του περιβάλλοντος	19
	Ειδοποίηση εμπορικών σημάτων	19

# 1 Σημαντικό

## Ασφάλεια

### Εξοικειωθείτε με αυτά τα σύμβολα ασφαλείας

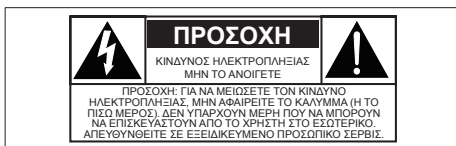

Αυτός ο "κεραυνός" σημαίνει ότι το μη μονωμένο υλικό μέσα στη μονάδα μπορεί να προκαλέσει ηλεκτροπληξία. Για την ασφάλεια των ατόμων στο σπίτι σας, μην αφαιρείτε το κάλυμμα του προϊόντος.

Το "θαυμαστικό" σημαίνει ότι πρέπει να δώσετε προσοχή σε αυτά τα χαρακτηριστικά. Πρέπει να διαβάσετε προσεκτικά την επισυναπτόμενη βιβλιογραφία για να αποφύγετε προβλήματα λειτουργίας και συντήρησης.

ΠΡΟΕΙΔΟΠΟΙΗΣΗ: Για να μειώσετε τον κίνδυνο πυρκαγιάς ή ηλεκτροπληξίας, η συσκευή αυτή δεν πρέπει να εκτίθεται σε βροχή ή υγρασία και δεν πρέπει να τοποθετείτε αντικείμενα γεμάτα με υγρά, όπως βάζα πάνω στη συσκευή.

ΠΡΟΣΟΧΗ: Για να αποφύγετε την ηλεκτροπληξία, εισάγετε πλήρως την πλατιά λεπίδα του φρις στην μεγάλη υποδοχή.

#### Προειδοποίηση

- Μην αφαιρείτε ποτέ το περίβλημα της συσκευής.
- Μην λιπαίνετε ποτέ κανένα μέρος αυτής της συσκευής.
- Μην τοποθετείτε ποτέ τη συσκευή πάνω σε άλλο ηλεκτρικό εξοπλισμό.
- Κρατήστε τη συσκευή μακριά από το άμεσο ηλιακό φως, γυμνή φλόγα ή θερμότητα.
- Μην κοιτάτε ποτέ τη δέσμη λέιζερ μέσα στη συσκευή.
- Βεβαιωθείτε ότι έχετε πάντα εύκολη πρόσβαση στο καλώδιο τροφοδοσίας, στο βύσμα ή στον αντάπτορα, για να αποσυνδέσετε τη συσκευή από το ρεύμα.

- Μην χρησιμοποιείτε τη συσκευή κοντά σε νερό.
- Εγκαταστήστε σύμφωνα με τις οδηγίες του κατασκευαστή.
- Μην εγκαθιστάτε κοντά σε πηγές θερμότητας όπως καλοριφέρ, θερμαντήρες, σόμπες ή άλλες συσκευές (συμπεριλαμβανομένων των ενισχυτών) που παράγουν θερμότητα.
- Προστατέψτε το καλώδιο τροφοδοσίας από κατά λάθος περπάτημα πάνω του ή λύγισμα, ιδιαίτερα στα βύσματα και στα πολύπριζα και στα σημεία όπου εξέρχονται από τη συσκευή.
- Χρησιμοποιείτε μόνο εξαρτήματα/ ανταλλακτικά που προτείνονται από τον κατασκευαστή.
- Χρησιμοποιήστε τη συσκευή μόνο με το καρότσι, τη βάση, το τρίποδο, το βραχίονα και το τραπέζι που προτείνεται από τον κατασκευαστή ή πωλείται μαζί με τη συσκευή. Όταν χρησιμοποιείτε καροτσάκι, προσέξτε ιδιαίτερα όταν μετακινείτε το συνδυασμό καρότσι/συσκευή για να αποφύγετε τραυματισμούς από ανατροπή.



- Αποσυνδέστε τη συσκευή κατά τη διάρκεια καταιγίδων ή όταν δεν χρησιμοποιείται για μεγάλο χρονικό διάστημα.
- Αναθέστε το σέρβις σε εξειδικευμένο προσωπικό συντήρησης. Απαιτείται επισκευή όταν η συσκευή έχει υποστεί ζημιά με οποιονδήποτε τρόπο, όπως κατεστραμμένο καλώδιο ή φρις τροφοδοσίας, στην περίπτωση που έχει χυθεί υγρό ή έχουν πέσει αντικείμενα στη συσκευή, στην περίπτωση που η συσκευή έχει εκτεθεί σε βροχή ή υγρασία, δεν λειτουργεί κανονικά, ή έχει πέσει.
- Χρήση μπαταρίας. ΠΡΟΣΟΧΗ - Για να αποφύγετε διαρροή μπαταρίας που μπορεί να προκαλέσει σωματικές βλάβες, ζημιές στην περιουσία ή ζημιά στο τηλεχειριστήριο:

- Τοποθετήστε σωστά τη μπαταρία, με τις ενδείξεις + και - όπως σημειώνονται στο τηλεχειριστήριο.
- Μην αναμειγνύετε μπαταρίες (παλιές και νέες ή άνθρακα και αλκαλικές, κ.λπ.).
- Αφαιρέστε τις μπαταρίες όταν το τηλεχειριστήριο δεν πρόκειται να χρησιμοποιηθεί για μεγάλο χρονικό διάστημα.
- Μην εκθέτετε την μπαταρία σε υπερβολική θερμότητα όπως ηλιοφάνεια, φωτιά ή κάτι παρόμοιο.
- Μην εκθέτετε τη συσκευή σε σταγόνες ή πιτσιλίσματα.
- Μην τοποθετείτε επικίνδυνα αντικείμενα πάνω στη συσκευή (π.χ. αντικείμενα γεμάτα με υγρό, αναμμένα κεριά).
- Όταν χρησιμοποιείται φως ή συζευκτήρας για την αποσύνδεση της συσκευής, η αποσυνδεδεμένη συσκευή εξακολουθεί να είναι λειτουργική.

### ! Προσοχή

- Η χρήση ελέγχων ή ρυθμίσεων ή διαδικασιών διαφορετικών από εκείνες που αναφέρονται στο παρόν μπορεί να οδηγήσει σε επικίνδυνη έκθεση σε λείζερ ή σε άλλη μη ασφαλή λειτουργία.

## Προστασία ακοής



### Ακούτε σε μέτρια ένταση.

- Η χρήση ακουστικών σε υψηλή ένταση μπορεί να βλάψει την ακοή σας. Αυτό το προϊόν μπορεί να παράγει ήχους σε επίπεδα ντεσιμπέλ που μπορεί να προκαλέσουν απώλεια ακοής σε ένα φυσιολογικό άτομο, ακόμη και σε έκθεση μικρότερη του ενός λεπτού. Οι υψηλότερες κλιμακικές ντεσιμπέλ είναι διαθέσιμες για όσους έχουν ήδη βιώσει κάποια απώλεια ακοής.
- Ο ήχος μπορεί να σας ξεγελάσει. Με την πάροδο του χρόνου η ακοή σας

προσαρμόζεται σε υψηλότερη ένταση ήχου. Κατά συνέπεια, μετά από παρατεταμένη ακρόαση, αυτό που ακούγεται «κανονικό» μπορεί να είναι στην πραγματικότητα σε μεγάλη ένταση ήχου και επιβλαβές για την ακοή σας. Για να το αποφύγετε, ρυθμίστε την ένταση του ήχου σας σε ασφαλές επίπεδο πριν προσαρμοστεί η ακοή σας και αφήστε την εκεί.

### Για να ρυθμίσετε μια ασφαλή στάθμη έντασης:

- Ρυθμίστε την ένταση ήχου χαμηλά.
- Αυξήστε αργά τον ήχο μέχρι να ακούτε άνετα και καθαρά, χωρίς παραμόρφωση.

### Ακούστε για εύλογα χρονικά διαστήματα.

- Η παρατεταμένη έκθεση σε ήχο, ακόμη και σε κανονικά "ασφαλή" επίπεδα, μπορεί επίσης να προκαλέσει απώλεια ακοής.
- Βεβαιωθείτε ότι χρησιμοποιείτε τον εξοπλισμό σας σωστά και κάνετε διαλείμματα.

### Τηρείτε τις ακόλουθες οδηγίες όταν χρησιμοποιείτε τα ακουστικά σας.

- Ακούστε σε λογική ένταση ήχου για λογικά διαστήματα.
- Μην ρυθμίζετε συνεχώς την ένταση ήχου επειδή η ακοή σας προσαρμόζεται.
- Μην αυξάνετε την ένταση ήχου σε βαθμό που δεν ακούτε τι συμβαίνει γύρω σας.
- Προσέξτε ή διακόψτε τη χρήση σε δυνητικά επικίνδυνες καταστάσεις.

### ☰ Σημείωση

- Η πινακίδα πληροφοριών βρίσκεται στο πίσω μέρος της μονάδας.

## 2 Το Ηχείο του Πάρτι σας

Συγχαρητήρια για την αγορά σας και καλωσόρισάτε στη Philips! Για να επωφεληθείτε πλήρως από την υποστήριξη που προσφέρει η Philips, καταχωρίστε το προϊόν σας στη διεύθυνση [www.philips.com/welcome](http://www.philips.com/welcome).

---

### Εισαγωγή

**Με αυτό το προϊόν, μπορείτε**

- Απολαύσετε ήχο από συσκευές αποθήκευσης USB, συσκευές Bluetooth ή άλλες εξωτερικές συσκευές,

**Για να εμπλουτίσετε τον ήχο, αυτό το προϊόν σας προσφέρει τα παρακάτω ηχητικά εφέ:**

- Δυναμική ενίσχυση μπάσων (DBB)

---

### Τι περιλαμβάνεται στη συσκευασία

Ελέγξτε και προσδιορίστε τα περιεχόμενα της συσκευασίας σας:

- Κύρια μονάδα x 1
- Έντυπο υλικό
- Καλώδιο τροφοδοσίας AC x 1

# Επισκόπηση κύριας μονάδας

ΑΝΩ ΠΙΝΑΚΑΣ ΕΛΕΓΧΟΥ: 22 21 20

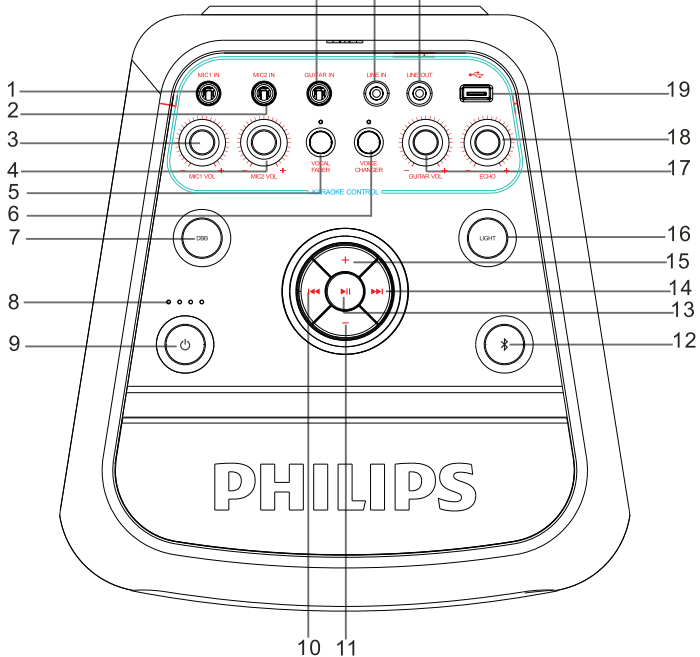

- |   |                              |
|---|------------------------------|
| 1. ΥΠΟΔΟΧΗ MIC1   | 12. BLUETOOTH (μπλε ένδειξη) |
| 2. ΥΠΟΔΟΧΗ MIC2   | 13. ΑΝΑΠΑΡΑΓΩΓΗ/ΠΑΥΣΗ        |
| 3. ΚΟΥΜΠΙ ΕΝΤΑΣΗΣ ΗΧΟΥ MIC1                               | 14. ΕΠΟΜΕΝΟ                  |
| 4. ΚΟΥΜΠΙ ΕΝΤΑΣΗΣ ΗΧΟΥ MIC2                               | 15. ΕΝΤΑΣΗ ΗΧΟΥ+             |
| 5. ΕΞΑΣΘΕΝΙΣΗ ΕΝΤΑΣΗΣ ΗΧΟΥ                                | 16. ΦΩΣ                      |
| 6. ΑΛΛΑΓΗ ΦΩΝΗΣ   | 17. ΕΝΤΑΣΗ ΚΙΘΑΡΑΣ           |
| 7. DBB  | 18. ΗΧΩ                      |
| 8. ΕΝΔΕΙΞΗ ΣΤΑΘΜΗΣ ΜΠΑΤΑΡΙΑΣ                              | 19. ΥΠΟΔΟΧΗ USB              |
| 9. ΑΝΑΜΟΝΗ (κόκκινη ένδειξη)<br>ΠΡΟΒΟΛΗ ΣΤΑΘΜΗΣ ΜΠΑΤΑΡΙΑΣ | 20. LINE OUT                 |
| 10. ΠΡΟΗΓΟΥΜΕΝΟ   | 21. LINE IN                  |
| 11. ΕΝΤΑΣΗ ΗΧΟΥ-  | 22. GUITAR IN                |

## Επισκόπηση κύριας μονάδας

ΠΙΣΩ ΠΙΝΑΚΑΣ ΕΛΕΓΧΟΥ:

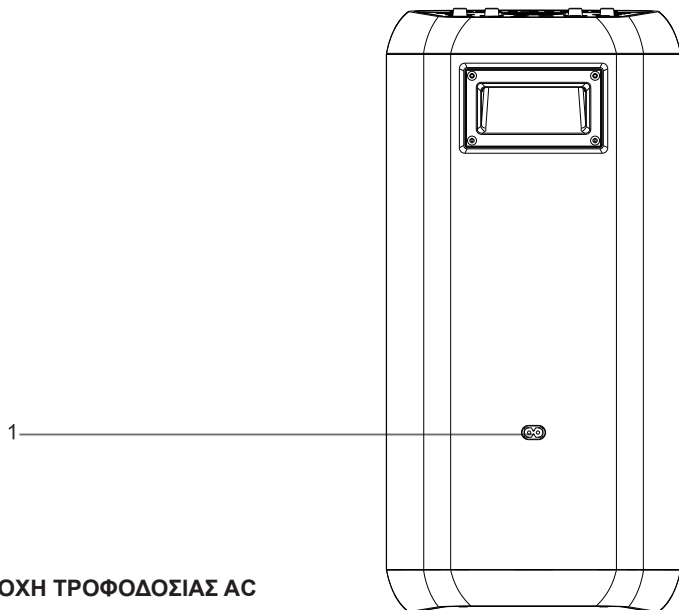

1. ΥΠΟΔΟΧΗ ΤΡΟΦΟΔΟΣΙΑΣ AC



# Βασική αναπαγωγή

## ΛΕΙΤΟΥΡΓΙΑ ΑΝΩ ΠΙΝΑΚΑ ΕΛΕΓΧΟΥ

POWER ON/OFF



- Πατήστε για 3 δευτερόλεπτα για να ενεργοποιήσετε/απενεργοποιήσετε τη μονάδα. Πατήστε για να δείτε την τρέχουσα στάθμη της μπαταρίας, στην κατάσταση λειτουργίας.

VOCAL FADER



- Πατήστε επανειλημμένα για εναλλαγή μεταξύ της λειτουργίας VOCAL ON και VOCAL OFF.



- Πατήστε επανειλημμένα για εναλλαγή εφέ DBB σε DBB1/DBB2/ DBB OFF.



- Πατήστε για να μπείτε στη λειτουργία bluetooth.
- Πατήστε παρατεταμένα για να αποσυνδέσετε τη σύνδεση Bluetooth.

VOICE CHANGER



- Πατήστε επανειλημμένα για να επιλέξετε τους διαφορετικούς φωνητικούς ήχους voice1/voice2/voice3/voice off.



- Πατήστε επανειλημμένα για εναλλαγή μεταξύ των διαφορετικών λειτουργιών φωτισμού της ενδεικτικής λυχνίας LED στο ηχείο. Πατήστε παρατεταμένα για να ενεργοποιήσετε/απενεργοποιήσετε το στροβοσκοπικό φως.



- Πατήστε για προσωρινή παύση μιας αναπαγωγής, πατήστε ξανά για να συνεχίσετε την αναπαγωγή.



- Πατήστε για να μεταβείτε στο επόμενο κομμάτι.



- Πατήστε για να επιστρέψετε στο προηγούμενο κομμάτι.



- Πατήστε [VOLUME +] για να αυξήσετε την ένταση.



- Πατήστε [VOLUME-] για να μειώσετε την ένταση.

MIC VOL



- Η ένταση που χρησιμοποιείται για караόκε ή για την πραγματοποίηση ανακοινώσεων, μπορεί να ρυθμιστεί μέσω του κουμπιού έντασης ήχου του μικροφώνου.

MIC ECHO



- Η ένταση ηχώ του μικροφώνου, που χρησιμοποιείται για караόκε ή για την πραγματοποίηση ανακοινώσεων, μπορεί να ρυθμιστεί μέσω του κουμπιού έντασης ήχου του μικροφώνου.

GUITAR VOL



- Η ένταση της συνδεδεμένης κιθάρας σας μπορεί να ρυθμιστεί με το κουμπί ελέγχου έντασης ήχου κιθάρας στον άνω πίνακα ελέγχου.

MIC IN1/2



- Ένα εξωτερικό μικρόφωνο μπορεί να συνδεθεί μέσω της στερεοφωνικής υποδοχής μικροφώνου, για караόκε ή για την πραγματοποίηση ανακοινώσεων.

GUITAR SOCKET



- Η υποδοχή της κιθάρας στον άνω πίνακα ελέγχου χρησιμοποιείται για τη σύνδεση μιας κιθάρας.

USB SLOT



- Οι συσκευές αποθήκευσης USB μπορούν να συνδεθούν στο USB στον άνω πίνακα ελέγχου για μουσική MP3.

# Βασική αναπαραγωγή

## ΑΝΑΠΑΡΑΓΩΓΗ ΑΠΟ ΤΟ ΜΙΚΡΟΦΩΝΟ

- Εισάγετε ένα μικρόφωνο στην υποδοχή μικροφώνου στον άνω πίνακα ελέγχου και ρυθμίστε χαμηλή ένταση χρησιμοποιώντας το κουμπί ρύθμισης της έντασης του μικροφώνου στον πίνακα ελέγχου.
  - Ρυθμίστε την ένταση του ήχου του μικροφώνου και της ηχώ στο επιθυμητό επίπεδο. Χρησιμοποιήστε το κουμπί ρύθμισης της έντασης του μικροφώνου στον άνω πίνακα ελέγχου.
- Απολαύστε καρράκε!

## ΛΕΙΤΟΥΡΓΙΑ ΦΟΡΤΙΣΗΣ

- Χρησιμοποιήστε το καλώδιο τροφοδοσίας εναλλασσόμενου ρεύματος (περιλαμβάνεται) για να συνδέσετε την πρίζα AC της μονάδας στην πρίζα εναλλασσόμενου ρεύματος. Είναι προτιμότερο να ενεργοποιήσετε τη μονάδα πριν από τη φόρτιση, για να εμφανιστεί η στάθμη της μπαταρίας. Η φωτεινή ένδειξη φόρτισης στη μονάδα αναβοσβήνει κατά τη διάρκεια της φόρτισης. Όταν η μονάδα είναι πλήρως φορτισμένη, οι ενδείξεις θα ανάβουν σταθερά.
- Σημείωση: Η ενσωματωμένη μπαταρία της μονάδας μπορεί επίσης να φορτιστεί όταν η συσκευή είναι απενεργοποιημένη. Δεν θα εμφανίζεται η κατάσταση φόρτισης.
- Η λυχνία LED του Ηχείου Πάρτι αναβοσβήνει όταν η στάθμη της μπαταρίας είναι χαμηλή.

## ΕΛΕΓΧΟΣ ΚΑΤΑΣΤΑΣΗΣ ΜΠΑΤΑΡΙΑΣ

- Το ηχείο περιλαμβάνει μια έξυπνη λειτουργία ελέγχου μπαταρίας για την διευκόλυνσή σας.
- Πατήστε το κουμπί "προβολή στάθμης μπαταρίας" για να εμφανιστεί την τρέχουσα στάθμη της μπαταρίας στην ένδειξη LED της μονάδας, όταν η συσκευή δεν φορτίζει

4 ΛΕΥΚΑ LED ανάβουν. 100% φορτισμένη

3 ΛΕΥΚΑ LED ανάβουν. 75% φορτισμένη

2 ΛΕΥΚΑ LED ανάβουν. 50% φορτισμένη

1 ΛΕΥΚΟ LED ανάβει. 25% γεμάτη (δείχνει ότι χρειάζεται φόρτιση)

# 3 ΞΕΚΙΝΩΝΤΑΣ

## ! Προσοχή

- Η χρήση ελέγχων ή ρυθμίσεων ή διαδικασιών διαφορετικών από εκείνες που αναφέρονται στο παρόν μπορεί να οδηγήσει σε επικίνδυνη έκθεση σε λείζερ ή σε άλλη μη ασφαλή λειτουργία.

Ακολουθήστε πάντα τις οδηγίες αυτού του κεφαλαίου.

Εάν επικοινωνήσετε με τη Philips, θα σας ζητηθεί ο τύπος και ο σειριακός αριθμός της συσκευής.

Ο αριθμός μοντέλου και ο σειριακός αριθμός βρίσκονται στο πίσω μέρος αυτής της συσκευής αναπαραγωγής. Γράψτε τους αριθμούς εδώ:

Αρ. μοντέλου \_\_\_\_\_

Σειριακός αριθμός \_\_\_\_\_

## Σύνδεση

### LINE IN

Αυτή η μονάδα διαθέτει ακροδέκτη εισόδου ήχου. Μπορείτε να χρησιμοποιήσετε αναλογικά στερεοφωνικά σήματα ήχου από πρόσθετες συσκευές όπως VCD, CD, VCR, MP3player κ.λπ. Χρησιμοποιήστε το καλώδιο ήχου για να συνδέσετε τον ακροδέκτη εισόδου **LINE IN** στον άνω πίνακα ελέγχου αυτής της συσκευής αναπαραγωγής. Η μονάδα θα μεταβεί αυτόματα στη γραμμή **LINE IN**.

### Σύνδεση GUITAR IN

Μπορείτε να συνδέσετε μια κιθάρα στο ηχείο απευθείας μέσω της υποδοχής εισόδου κιθάρας στον άνω πίνακα ελέγχου.

Χρησιμοποιήστε την υποδοχή κιθάρας 6,5 mm (1/4") για να συνδέσετε την υποδοχή GUITAR IN στον άνω πίνακα ελέγχου. Η ένταση ήχου της συνδεδεμένης κιθάρας μπορεί να ρυθμιστεί από το κουμπί ελέγχου έντασης της κιθάρας στον άνω πίνακα ελέγχου.

## Σύνδεση τροφοδοσίας

### ! Προσοχή

- Κίνδυνος ζημιάς στο προϊόν! Βεβαιωθείτε ότι η τάση τροφοδοσίας αντιστοιχεί στην τάση στο πίσω μέρος ή στην κάτω πλευρά του προϊόντος.
- Κίνδυνος ηλεκτροπληξίας! Όταν αποσυνδέετε το φις AC, τραβήξτε πάντα το φις από την πρίζα. Μην τραβάτε ποτέ το καλώδιο.

### ≡ Σημείωση

- Πριν συνδέσετε το καλώδιο τροφοδοσίας AC, βεβαιωθείτε ότι έχετε ολοκληρώσει όλες τις άλλες συνδέσεις.

Συνδέστε το καλώδιο τροφοδοσίας εναλλασσόμενου ρεύματος στην υποδοχή AC IN στην πίσω πλευρά της μονάδας και συνδέστε το άλλο άκρο του καλωδίου τροφοδοσίας εναλλασσόμενου ρεύματος σε μια πρίζα.

## Ενεργοποίηση

Πατήστε  $\Phi$ .

- ↳ Πατήστε για 3 δευτερόλεπτα για να ενεργοποιήσετε/απενεργοποιήσετε τη μονάδα.

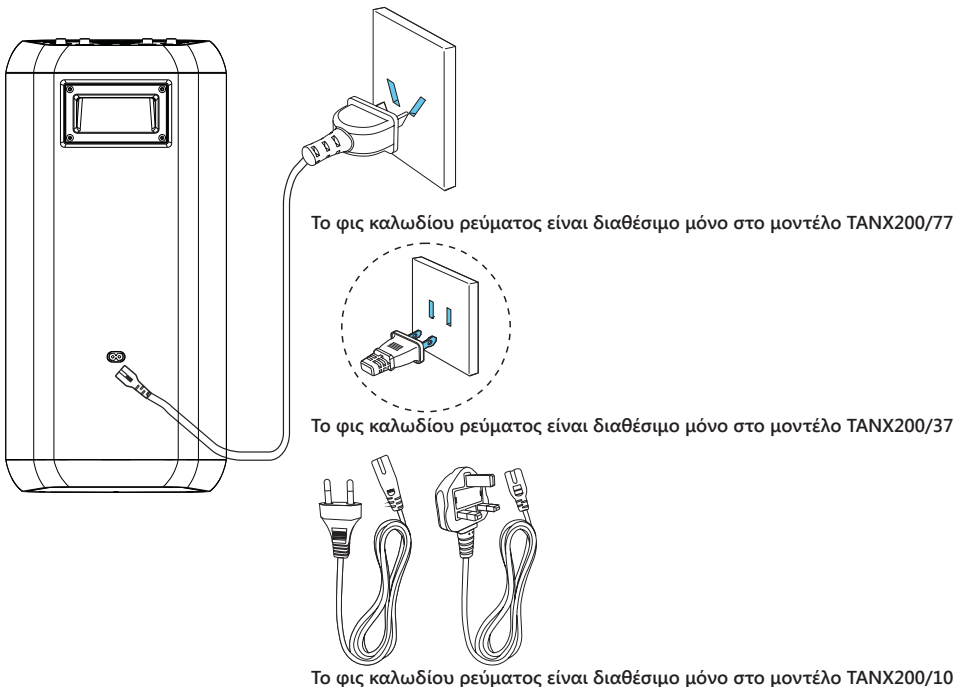

## 4 Αναπαραγωγή από USB

### Αναπαραγωγή από συσκευή αποθήκευσης USB





#### Σημείωση

- Βεβαιωθείτε ότι η συσκευή USB περιέχει υποστηριζόμενες μορφές ήχου που μπορεί να αναπαραχθεί.

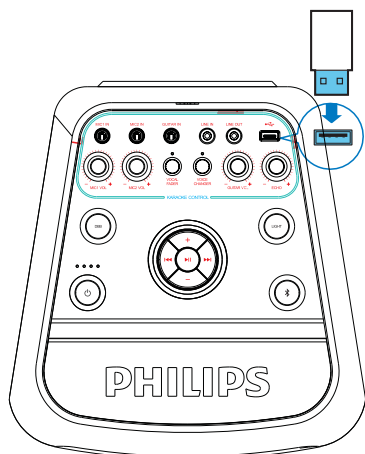
- 1 Πατήστε για 3 δευτερόλεπτα για να ενεργοποιήσετε/απενεργοποιήσετε τη μονάδα.
- 2 Τοποθετήστε το βύσμα USB της συσκευής στην υποδοχή . Η μονάδα θα μεταβεί αυτόματα στη λειτουργία αναπαραγωγής USB.





- 3 Πατήστε  /  για να επιλέξετε ένα ηχητικό κομμάτι.  
↳ Η αναπαραγωγή θα ξεκινήσει αυτόματα.

## Έλεγχος αναπαραγωγής

Στη λειτουργία USB, ακολουθήστε τις παρακάτω οδηγίες για να ελέγξετε την αναπαραγωγή.

#### Πλήκτρο Ενέργεια

- |   |   |
|---|---|
|  | Πατήστε για να μεταβείτε στο προηγούμενο ή στο επόμενο κομμάτι. |
|  | Αύξηση/Μείωση έντασης ήχου.                                     |
|  | Πατήστε για παύση ή συνέχιση της αναπαραγωγής.                  |

# 5 Αναπαραγωγή ήχου μέσω Bluetooth

Το προϊόν μπορεί να κάνει ροή μουσικής από τη συσκευή Bluetooth στο σύστημα μέσω Bluetooth.

## Αναπαραγωγή από συσκευή Bluetooth

Μετά την επιτυχή σύνδεση Bluetooth, μπορείτε να αναπαράγετε ήχο στη συσκευή Bluetooth.

- ↳ Ο ήχος μεταδίδεται από τη συσκευή σας Bluetooth στο προϊόν.

## Συνδέστε μια συσκευή



### Σημείωση

- Πριν κάνετε ζεύξη μιας συσκευής με αυτό το προϊόν, διαβάστε το εγχειρίδιο χρήσης για τη συμβατότητα Bluetooth.
- Το προϊόν μπορεί να απομνημονεύσει έως οκτώ αντιστοιχισμένες συσκευές. Η ένατη αντιστοιχισμένη συσκευή θα αντικαταστήσει την πρώτη.
- Οποιοδήποτε εμπόδιο ανάμεσα σε αυτό το προϊόν και μια συσκευή Bluetooth μπορεί να μειώσει την εμβέλεια λειτουργίας. Κρατήστε το μακριά από οποιαδήποτε άλλη ηλεκτρονική συσκευή που μπορεί να προκαλέσει παρεμβολές.
- Το εύρος της απόστασης λειτουργίας μεταξύ αυτού του προϊόντος και μιας συσκευής Bluetooth είναι περίπου 10 μέτρα (30 πόδια).

## Σύνδεση σε μια συσκευή χειροκίνητα

- 1 Πατήστε το κουμπί  για να επιλέξετε τη λειτουργία bluetooth.
- 2 Στη συσκευή Bluetooth, ενεργοποιήστε τη λειτουργία Bluetooth και αναζητήστε συσκευές Bluetooth που μπορούν να αντιστοιχιστούν (ανατρέξτε στο εγχειρίδιο χρήσης της συσκευής).
- 3 Επιλέξτε την ένδειξη [PHILIPS TANX200] που εμφανίζεται στη συσκευή σας για ζεύξη.
  - ↳ Αφού συνδεθεί με επιτυχία, η ένδειξη Bluetooth ανάβει σταθερά.

---

## Αποσύνδεση συσκευής

- Πατήστε παρατεταμένα το  για τρία δευτερόλεπτα,
- Απενεργοποιήστε το Bluetooth στη συσκευή σας,
- Μετακινήστε τη συσκευή εκτός του εύρους επικοινωνίας



### Σημείωση

- Πριν συνδέσετε άλλη συσκευή Bluetooth, αποσυνδέστε πρώτα την τρέχουσα συσκευή.

# 6 Ρύθμιση ήχου

---

## Ρύθμιση έντασης ήχου

Κατά τη διάρκεια της αναπαραγωγής μουσικής, πατήστε τα πλήκτρα **+ VOL** - για να αυξήσετε ή να μειώσετε την ένταση.

---

## Ενίσχυση μπάσων

Η ρύθμιση δυναμικής ενίσχυσης μπάσων (DBB) δημιουργείται αυτόματα για κάθε επιλογή EQ. Μπορείτε να επιλέξετε χειροκίνητα τη ρύθμιση DBB που ταιριάζει καλύτερα στο περιβάλλον ακρόασης.

- Κατά τη διάρκεια της αναπαραγωγής, πατήστε **DBB** επανειλημμένα για να επιλέξετε:
  - **DBB 1**
  - **DBB 2**
  - **DBB OFF**



# 7 Άλλα χαρακτηριστικά

## Ακρόαση εξωτερικής συσκευής

Με αυτό το προϊόν, μπορείτε επίσης να ακούτε από μια εξωτερική συσκευή ήχου, όπως MP3 player.

### Αναπαραγωγή από MP3 player

- 1 Πατήστε για 3 δευτερόλεπτα για να ενεργοποιήσετε/απενεργοποιήσετε τη μονάδα.
- 2 Συνδέστε ένα καλώδιο εισόδου ήχου (δεν παρέχεται) με υποδοχή 3,5 mm και στα δύο άκρα στην:
  - υποδοχή **LINE IN** στο προϊόν.
  - στην υποδοχή ακουστικών του MP3 player.
  - Η μονάδα μεταβαίνει αυτόματα στη λειτουργία **LINE IN**.
- 3 Αναπαραγωγή ήχου στη μονάδα MP3 player (ανατρέξτε στο εγχειρίδιο χρήστη).

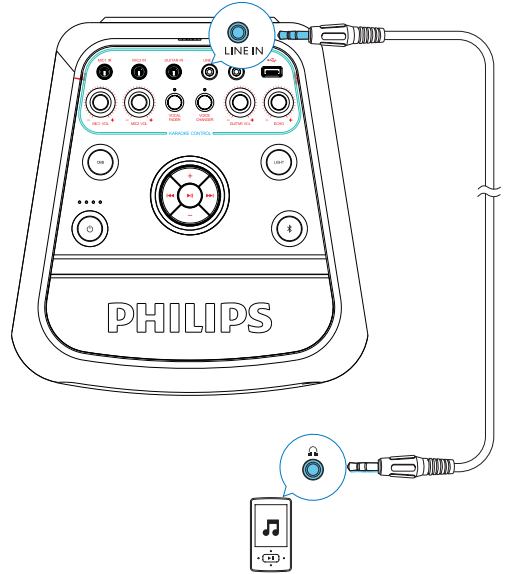

## Ενεργοποίηση/ Απενεργοποίηση διακοσμητικού φωτισμού

Όταν η συσκευή λειτουργεί, πατήστε την ένδειξη **LIGHT** επανειλημμένα για να επιλέξετε ένα χρώμα φωτός ή για να απενεργοποιήσετε το φως:

Στη λειτουργία ενεργοποίησης, πατήστε επανειλημμένα το πλήκτρο **LIGHT** για να επιλέξετε τις διαφορετικές λειτουργίες φωτισμού της ένδειξης LED του ηχείου.

Στη λειτουργία ενεργοποίησης, πατήστε παρατεταμένα για να ενεργοποιήσετε/απενεργοποιήσετε το στροβοσκοπικό φως.

# 8 Πληροφορίες προϊόντος

## Προδιαγραφές

### Εισχυτής

Έξοδος εναλλασσόμενου ρεύματος	Μέγιστη 80 W
Έξοδος ισχύος μπαταρίας	30 W
Αναλογία σήματος προς θόρυβο	≥ 65 dBA
Συνολική αρμονική παραμόρφωση	< 1 %

### Ηχείο

Αντίσταση ηχείου	4 ohm
Ευαισθησία	87 ± 3 dB/m/W

### USB

Έκδοση USB Direct	2.0 πλήρους ταχύτητας
-------------------	-----------------------

### Bluetooth

Έκδοση Bluetooth	V5.0
Εύρος συχνότητας Bluetooth	2,402 GHz ~ 2,482 GHz
Bluetooth	Μπάντα ISM
Εύρος Bluetooth	10 m (ελεύθερος χώρος)

### Μπαταρία

Χωρητικότητα μπαταρίας	Ενσωματωμένη επαναφορτιζόμενη 11,1 V 4400 mAh
------------------------	--

### Γενικές πληροφορίες

Τροφοδοσία εναλλασσόμενου ρεύματος	100-240 V~, 50/60 Hz
Κατανάλωση ενέργειας Eco Standby	≤ 1 W

### Διαστάσεις

- Κύρια μονάδα (Π X Y X Β)	268 x 556 x 285 mm
----------------------------	--------------------

### Βάρος

- Κύρια μονάδα	7,7 kg
----------------	--------

---

## Στοιχεία αναπαραγωγής USB

### Συμβατές συσκευές USB:

- Μνήμη flash USB (USB 2.0)
- Μονάδες αναπαραγωγής USB (USB 2.0)
- κάρτες μνήμης (απαιτείται πρόσθετη συσκευή ανάγνωσης καρτών για να λειτουργήσει με αυτή τη μονάδα)

### Υποστηριζόμενες μορφές:

- Μορφή αρχείων USB ή μνήμης FAT12, FAT16, FAT32 (μέγεθος τομέα: 512 bytes)
- Μετάδοση bit MP3 (ρυθμός δεδομένων): 32-320 Kbps και μεταβλητός ρυθμός μετάδοσης
- Ο κατάλογος μπορεί να έχει το πολύ 8 υποκαταλόγους
- Αριθμός άλμπουμ/φρακέλων: μέγιστος 99
- Αριθμός κομματιών/τίτλοι: μέγιστος 999
- Όνομα αρχείου σε Unicode UTF8 (μέγιστο μήκος: 128 bytes)

### Μη υποστηριζόμενες μορφές:

- Άδεια άλμπουμ: ένα άδαιο άλμπουμ είναι ένα άλμπουμ που δεν περιέχει αρχεία MP3 και δεν εμφανίζεται στην οθόνη.
- Οι μη υποστηριζόμενες μορφές αρχείων παραλείπονται. Για παράδειγμα, τα έγγραφα Word (.doc) ή τα αρχεία MP3 με επέκταση .dlf αγνοούνται και δεν αναπαράγονται.
- αρχεία ήχου AAC, WAV, PCM
- αρχεία WMA

---

## Υποστηριζόμενες μορφές MP3

- Μέγιστος αριθμός τίτλου: 999 (ανάλογα με το μέγεθος του αρχείου)
- Μέγιστος αριθμός άλμπουμ: 64
- Υποστηριζόμενες συχνότητες δειγματοληψίας: 32 kHz, 44,1 kHz, 48 kHz
- Υποστηριζόμενα Bit-rates: 32-320 (kbps), μεταβλητός ρυθμός μετάδοσης

---

## Συντήρηση

### Καθαρίστε το περίβλημα

- Χρησιμοποιήστε ένα μαλακό ύφασμα ελαφρά βρεγμένο με ένα ήπιο διάλυμα απορρυπαντικού. Μην χρησιμοποιείτε διάλυμα που περιέχει αλκοόλη, οινόπνευματώδη, αμμωνία ή λειαντικά μέσα.

# 9 Αντιμετώπιση προβλημάτων

## ! Προσοχή

- Μην αφαιρείτε ποτέ το περίβλημα της μονάδας.

Για να διατηρήσετε την ισχύ της εγγύησης, μην προσπαθήσετε ποτέ να επισκευάσετε το σύστημα μόνοι σας.

Εάν αντιμετωπίζετε προβλήματα κατά τη χρήση αυτής της μονάδας ελέγξτε τα παρακάτω πριν ζητήσετε σέρβις. Εάν το πρόβλημα παραμένει, μεταβείτε στον ιστότοπο της Philips ([www.philips.com/support](http://www.philips.com/support)). Όταν επικοινωνείτε με την Philips, βεβαιωθείτε ότι η συσκευή σας βρίσκεται κοντά και ότι ο αριθμός μοντέλου και ο σειριακός αριθμός είναι διαθέσιμοι.

### Δεν ανάβει

- Βεβαιωθείτε ότι το βύσμα εναλλασσόμενου ρεύματος της μονάδας είναι σωστά συνδεδεμένο.
- Βεβαιωθείτε ότι υπάρχει τροφοδοσία στην πρίζα εναλλασσόμενου ρεύματος.
- Για εξοικονόμηση ενέργειας, η μονάδα μεταβαίνει αυτόματα σε κατάσταση αναμονής 15 λεπτά μετά την ολοκλήρωση της αναπαραγωγής ή όταν δεν χρησιμοποιηθεί κάποιος έλεγχος.

### Δεν ακούγεται ήχος ή κακή ποιότητα ήχου

- Ρυθμίστε την ένταση ήχου.

### Η μονάδα δεν ανταποκρίνεται

- Αποσυνδέστε και επανασυνδέστε το φως εναλλασσόμενου ρεύματος και, στη συνέχεια, ανάψτε ξανά τη μονάδα.

### Δεν είναι δυνατή η εμφάνιση ορισμένων αρχείων στη συσκευή USB

- Ο αριθμός των φακέλων ή των αρχείων στη συσκευή USB έχει υπερβεί ένα συγκεκριμένο όριο. Δεν είναι δυσλειτουργία.
- Οι μορφές αυτών των αρχείων δεν υποστηρίζονται.

### Η συσκευή USB δεν υποστηρίζεται

- Η συσκευή USB δεν είναι συμβατή με τη μονάδα. Δοκιμάστε άλλη.

## Σχετικά με τη συσκευή Bluetooth

### Η ποιότητα ήχου είναι κακή μετά τη σύνδεση με μια συσκευή Bluetooth.

- Η λήψη Bluetooth είναι κακή. Μετακινήστε τη συσκευή πιο κοντά στο προϊόν ή αφαιρέστε τυχόν εμπόδια που υπάρχουν ανάμεσά τους.

### Δε μπορεί να συνδεθεί στη συσκευή.

- Η λειτουργία Bluetooth της συσκευής δεν είναι ενεργοποιημένη. Ανατρέξτε στο εγχειρίδιο χρήσης της συσκευής σχετικά με τον τρόπο ενεργοποίησης της λειτουργίας.
- Το προϊόν αυτό είναι ήδη συνδεδεμένο με άλλη συσκευή Bluetooth. Αποσυνδέστε τη συσκευή και, στη συνέχεια, δοκιμάστε ξανά.

### Η αντιστοιχισμένη συσκευή συνδέεται και αποσυνδέεται συνεχώς.

- Η λήψη Bluetooth είναι κακή. Μετακινήστε τη συσκευή πιο κοντά στο προϊόν ή αφαιρέστε τυχόν εμπόδια που υπάρχουν ανάμεσά τους.
- Για ορισμένες συσκευές, η σύνδεση Bluetooth μπορεί να απενεργοποιηθεί αυτόματα ως λειτουργία εξοικονόμησης ενέργειας. Αυτό δεν είναι δυσλειτουργία του προϊόντος.

# 10 Ειδοποίηση

Οποιοσδήποτε αλλαγές ή τροποποιήσεις σε αυτή τη συσκευή που δεν έχουν εγκριθεί ρητά από τη **MMD Hong Kong Holding Limited** μπορεί να ακυρώσουν το δικαίωμα του χρήστη να χρησιμοποιεί τον εξοπλισμό.

## Συμμόρφωση



Με την παρούσα, η **MMD Hong Kong Holding Limited** δηλώνει ότι το προϊόν αυτό συμμορφώνεται με τις βασικές απαιτήσεις και άλλες σχετικές διατάξεις της οδηγίας. **2014/53/EE**. Μπορείτε να βρείτε τη δήλωση συμμόρφωσης στη διεύθυνση [www.philips.com/support](http://www.philips.com/support).

## Φροντίδα του περιβάλλοντος

**Απόρριψη του παλιού προϊόντος και της μπαταρίας σας**



Το προϊόν σας έχει σχεδιαστεί και κατασκευαστεί με υλικά και εξαρτήματα υψηλής ποιότητας, τα οποία μπορούν να ανακυκλωθούν και να επαναχρησιμοποιηθούν.



Αυτό το σύμβολο σε ένα προϊόν σημαίνει ότι το προϊόν καλύπτεται από την Ευρωπαϊκή Οδηγία 2012/19/EE.



Αυτό το σύμβολο σημαίνει ότι το προϊόν περιέχει μπαταρίες που καλύπτονται από την Ευρωπαϊκή Οδηγία 2013/56/EE, οι οποίες δεν μπορούν να απορριφθούν με τα κανονικά οικιακά απορρίμματα.

Μάθετε για το τοπικό σύστημα χωριστής συλλογής ηλεκτρικών και ηλεκτρονικών προϊόντων και μπαταριών. Ακολουθήστε τους τοπικούς κανονισμούς και μην απορρίπτετε ποτέ το προϊόν και τις μπαταρίες με τα κανονικά οικιακά απορρίμματα. Η σωστή απόρριψη των παλαιών προϊόντων και των μπαταριών συμβάλλει στην αποφυγή των αρνητικών συνεπειών για το περιβάλλον και την ανθρώπινη υγεία.

### Αφαίρεση των μπαταριών μίας χρήσης

Για να αφαιρέσετε τις μπαταρίες μίας χρήσης, ανατρέξτε στην ενότητα εγκατάστασης μπαταριών.

### Περιβαλλοντικές πληροφορίες

Όλες οι περιττές συσκευασίες έχουν παραλειφθεί. Προσπαθήσαμε να κάνουμε τη συσκευασία εύκολη και τη διαχωρίσαμε σε τρία υλικά: χαρτόνι (κουτί), αφρός πολυστερίνης (χαρτόνι) και πολυαιθυλένιο (σάκοι, προστατευτικό φύλλο αφρού).

Το σύστημά σας αποτελείται από υλικά που μπορούν να ανακυκλωθούν και να επαναχρησιμοποιηθούν αν αποσυναρμολογηθούν από εξειδικευμένη εταιρεία. Τηρείτε τους τοπικούς κανονισμούς σχετικά με τη διάθεση των υλικών συσκευασίας, των χρησιμοποιημένων μπαταριών και του παλαιού εξοπλισμού.

## Ειδοποίηση εμπορικών σημάτων



Το λεκτικό σήμα Bluetooth® και τα λογότυπα είναι σήματα κατατεθέντα της Bluetooth SIG, Inc. και οποιαδήποτε χρήση αυτών των σημάτων από την **MMD Hong Kong Holding Limited** γίνεται με άδεια χρήσης. Άλλα εμπορικά σήματα και εμπορικές ονομασίες ανήκουν στους αντίστοιχους κατόχους τους.



Αυτή είναι συσκευή ΚΑΤΗΓΟΡΙΑΣ II με διπλή μόνωση και χωρίς προστατευτική γείωση.



Δείξτε υπευθυνότητα.  
Σεβαστείτε τα πνευματικά  
δικαιώματα

Η δημιουργία μη εξουσιοδοτημένων αντιγράφων υλικού που προστατεύεται από την αντιγραφή, συμπεριλαμβανομένων προγραμμάτων ηλεκτρονικών υπολογιστών, αρχείων, εκπομπών και ηχογραφήσεων, ενδέχεται να αποτελεί παραβίαση πνευματικών δικαιωμάτων και να συνιστά ποινικό αδίκημα. Αυτός ο εξοπλισμός δεν πρέπει να χρησιμοποιείται για τέτοιους σκοπούς.



Οι προδιαγραφές υπόκεινται σε αλλαγές χωρίς προειδοποίηση.

Η ονομασία Philips και το έμβλημα της ασπίδας Philips είναι καταχωρημένα εμπορικά σήματα της Koninklijke Philips N.V. και χρησιμοποιούνται με άδεια χρήσης. Το προϊόν αυτό έχει κατασκευαστεί και πωλείται υπό την ευθύνη της MMD Hong Kong Holding Limited ή μίας από τις θυγατρικές της και η MMD Hong Kong Holding Limited είναι ο πάροχος εγγύησης του προϊόντος.

