

PHILIPS

Przenośny
głośnik

SB300

Instrukcja obsługi



Aby uzyskać pomoc techniczną, zarejestruj swój produkt na stronie internetowej:

www.philips.com/support

Spis treści

1	Ważne	2
----------	--------------	----------

2	Głośnik przenośny	3
	Wprowadzenie	3
	Zawartość opakowania	3
	Opis głośnika	4

3	Czynności wstępne	5
	Ładowanie wbudowanego akumulatora	5
	Włączanie i wyłączanie	5

4	Odtwarzanie z urządzeń Bluetooth	6
	Podłączanie urządzenia	6
	Ponowne podłączanie urządzenia	7
	Odlączenie urządzenia	7
	Podłączanie innego urządzenia	7

5	Inne funkcje	8
	Odtwarzanie z urządzeń zewnętrznych	8
	Włączanie lub wyłączanie migającego światła	8
	Regulacja głośności	8

6	Informacje o produkcie	9
	Dane techniczne	9

7	Rozwiązywanie problemów	10
	Ogólne	10
	O urządzeniu Bluetooth	10

8	Powiadomienia	11
	Zgodność	11
	Ochrona środowiska	11
	Informacje o znakach towarowych	12

1 Ważne



Ostrzeżenie

- Nigdy nie zdejmuj obudowy głośnika.
 - Nigdy nie stawiaj głośnika na innym urządzeniu elektronicznym.
 - Nie wystawiaj głośnika na działanie promieni słonecznych, źródeł otwartego ognia lub ciepła.
-
- Korzystaj wyłącznie z dodatków oraz akcesoriów wskazanych przez producenta.
 - Bateria nie powinna być wystawiana na działanie wysokich temperatur (światło słoneczne, ogień itp.).
 - Nie wolno stawiać na głośniku potencjalnie niebezpiecznych przedmiotów (np. płonących świec).
 - Produkt może być zgodny z normą wodoodporności IPX7 tylko wtedy, gdy osłona gniazda USB/AUDIO-IN jest szczelnie zamknięta.
 - Produkt obsługuje tylko standard USB 2.0 lub 1.1.



Uwaga

- Tabliczka znamionowa znajduje się z tyłu urządzenia.

2 Głośnik przenośny

Gratulujemy zakupu i witamy wśród klientów firmy Philips! Aby uzyskać pełny dostęp do obsługi świadczonej przez firmę Philips, zarejestruj produkt na stronie www.philips.com/welcome.

Wprowadzenie

Głośnik umożliwia odtwarzanie dźwięku z urządzeń Bluetooth i innych urządzeń zewnętrznych.

Zawartość opakowania

Po otwarciu opakowania należy sprawdzić jego zawartość:

- Głośnik
- Przewód USB do ładowania
- Materiały drukowane

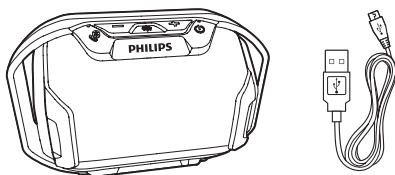

Opis głośnika

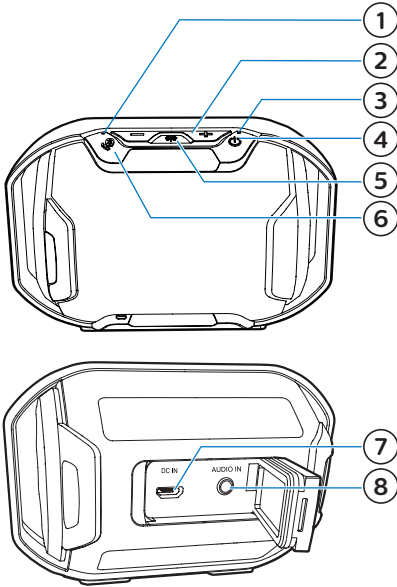

- ① **Wskaźnik Bluetooth**
 - Wskazywanie stanu połączenia Bluetooth.
- ② +/-
 - Regulacja poziomu głośności.
- ③ **Wskaźnik akumulatora**
 - Wskazywanie stanu akumulatora.
- ④ 
 - Włączanie lub wyłączanie głośnika.
- ⑤ *
 - Włączanie lub wyłączanie migającego światła.

- ⑥ 
 - Naciśnij i przytrzymaj przez trzy sekundy, aby włączyć tryb parowania Bluetooth.
 - Naciśnij i przytrzymaj przez trzy sekundy, aby przerwać połączenie Bluetooth.
 - Naciśnij, aby odebrać połączenie przychodzące.
 - Naciśnij i przytrzymaj przez trzy sekundy, aby odrzucić połączenie przychodzące.
 - W trakcie połączenia naciśnij, aby zakończyć bieżące połączenie.
 - W trakcie połączenia naciśnij i przytrzymaj przez trzy sekundy, aby przekierować połączenie między urządzeniem przenośnym a głośnikiem.

- ⑦ **DC IN**
 - Ładowanie wbudowanego akumulatora.

- ⑧ **AUDIO IN**
 - Podłączanie zewnętrznych urządzeń audio.

3 Czynności wstępne

Instrukcje z tego rozdziału zawsze wykonuj w podanej tu kolejności.

Ładowanie wbudowanego akumulatora

Głośnik jest zasilany za pomocą wbudowanego akumulatora.

Uwaga

- Przed użyciem wykonaj pełne ładowanie wbudowanego akumulatora.
- Gniazdo micro-USB służy wyłącznie do ładowania.
- Akumulator ma ograniczoną liczbę możliwych cykli ładowania. Żywotność akumulatora oraz liczba cykli ładowania zależą od sposobu używania i zastosowanych ustawień.

- 1 Otwórz osłonę z tyłu głośnika.
- 2 Podłącz głośnik do źródła zasilania prądem przemiennym, korzystając z zasilacza (niedołączony do zestawu).

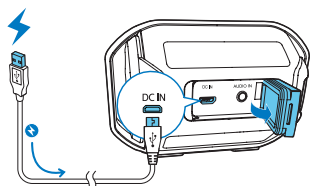

Wskaźnik LED informuje o stanie akumulatora.

Stan akumulatora	Wskaźnik LED
Ładowanie	Świeci na czerwono w sposób ciągły
Niski poziom naładowania akumulatora	Miga na czerwono przez 10 minut, a następnie gaśnie
Pełne naładowanie	Wył.

Włączanie i wyłączanie

- Aby włączyć głośnik, naciśnij i przytrzymaj przycisk Φ , aż zacznie migać niebieski wskaźnik LED.
- Aby wyłączyć głośnik, naciśnij i przytrzymaj przycisk Φ , aż zacznie migać niebieski wskaźnik LED.

Uwaga

- Po 15 minutach bezczynności głośnik automatycznie przełącza się w tryb gotowości.

4 Odtwarzanie z urządzeń Bluetooth

Głośnik umożliwia słuchanie dźwięku z urządzeń obsługujących funkcję Bluetooth.

Podłączanie urządzenia

Uwaga

- Jakakolwiek przeszkoda między głośnikiem a urządzeniem Bluetooth może zmniejszyć zasięg działania.
- Zestaw należy trzymać z dala od innych urządzeń elektronicznych, które mogłyby powodować zakłócenia.
- Zasięg działania między głośnikiem a urządzeniem Bluetooth wynosi około 10 metrów.

- 1 Upewnij się, że głośnik jest w trybie parowania Bluetooth.
 - Podczas pierwszego użycia głośnik automatycznie przejdzie w tryb parowania.
 - Jeśli głośnik został wcześniej sparowany z innym urządzeniem, naciśnij i przytrzymaj przez trzy sekundy przycisk  na głośniku, aby włączyć tryb parowania.

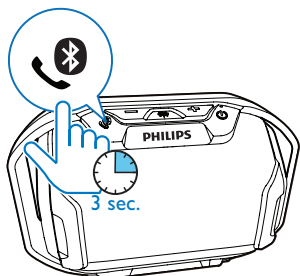

↳ Wskaźnik Bluetooth zacznie szybko migać na niebiesko.

- 2 W urządzeniu Bluetooth włącz funkcję Bluetooth i wyszukaj inne urządzenia Bluetooth, które można sparować (informacje na ten temat można znaleźć w instrukcji obsługi urządzenia).

- 3 Wybierz pozycję **[Philips SB300]** wyświetlaną w urządzeniu w celu sparowania i nawiązania połączenia. W razie potrzeby wprowadź hasło parowania „0000”.

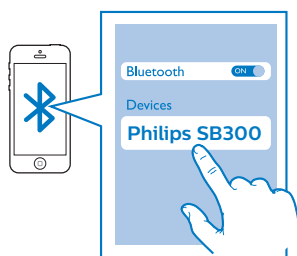

↳ Po pomyślnym sparowaniu i nawiązaniu połączenia głośnik wyemituje dwa sygnały dźwiękowe, a wskaźnik LED Bluetooth zacznie świecić na niebiesko w sposób ciągły.

Wskaźnik LED Bluetooth (niebieski)

Wskaźnik	Stan połączenia Bluetooth
Szybko miga (2 Hz)	Parowanie
Wolno miga (1 Hz)	Łączenie
Świeci na niebiesko w sposób ciągły	Połączono

Odtwarzanie z urządzenia z obsługą Bluetooth

Po pomyślnym nawiązaniu połączenia Bluetooth włącz odtwarzanie muzyki w urządzeniu Bluetooth.

- ↳ Muzyka będzie przesyłana strumieniowo z urządzenia Bluetooth do głośnika.

Obsługa połączeń telefonicznych

Po nawiązaniu połączenia Bluetooth można obsługiwać połączenia przychodzące za pomocą głośnika.

Przycisk	Funkcja
	Naciśnij, aby odebrać połączenie przychodzące. Naciśnij i przytrzymaj przez trzy sekundy, aby odrzucić połączenie przychodzące. W trakcie połączenia naciśnij, aby zakończyć bieżące połączenie. W trakcie połączenia naciśnij i przytrzymaj przez trzy sekundy, aby przekierować połączenie między urządzeniem przenośnym a głośnikiem.

Uwaga

- W przypadku połączenia przychodzącego odtwarzanie muzyki zostanie wstrzymane. Po zakończeniu połączenia telefonicznego odtwarzanie zostanie wznowione.

Ponowne podłączenie urządzenia

- Po włączeniu głośnika automatycznie połączy się on z ostatnio podłączonym urządzeniem.
- Jeśli tak się nie stanie, wybierz pozycję **[Philips SB300]** w menu Bluetooth, aby ponownie nawiązać połączenie.

Odlączenie urządzenia

- Naciśnij i przytrzymaj przycisk  przez trzy sekundy;
- Wyłącz głośnik.
- Wyłącz funkcję Bluetooth w urządzeniu lub
- Przenieś urządzenie poza zasięg sygnału.

Podłączenie innego urządzenia

- 1 Naciśnij i przytrzymaj przycisk  przez trzy sekundy, aby odłączyć aktualnie podłączone urządzenie.
↳ Głośnik przejdzie w tryb parowania Bluetooth.
- 2 Podłącz inne urządzenie Bluetooth.

5 Inne funkcje

Odtwarzanie z urządzeń zewnętrznych

Głośnik umożliwia również słuchanie muzyki z zewnętrznego urządzenia audio, np. odtwarzacza MP3.

Uwaga

- Upewnij się, że odtwarzanie muzyki przez Bluetooth jest zatrzymane.

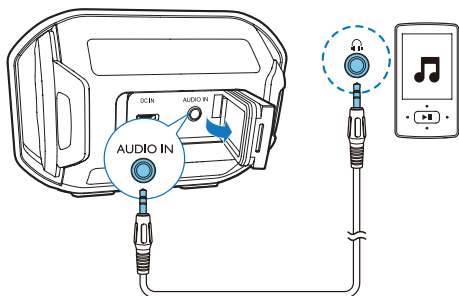

- 1 Otwórz osłonę z tyłu głośnika.
- 2 Podłącz przewód sygnału wejściowego audio (niedołączony do zestawu) z wtyczką 3,5 mm po obu końcach do:
 - gniazda **AUDIO IN** w tym głośniku,
 - gniazda słuchawkowego w urządzeniu zewnętrznym.
- 3 Włącz odtwarzanie dźwięku w urządzeniu zewnętrznym (szczegółowe informacje można znaleźć w jego instrukcji obsługi).
 - ↳ Głośnik przełączy się w tryb **AUDIO IN**.

Wskazówka

- W przypadku rozpoczęcia strumieniowego przesyłania muzyki z podłączonego urządzenia Bluetooth głośnik automatycznie przełączy się na źródło Bluetooth.

Włączanie lub wyłączenie migającego światła

Podczas odtwarzania dźwięku przez Bluetooth naciśnij przycisk , aby włączyć lub wyłączyć migające światło

- ↳ Kiedy światło jest włączone, jego kolor zmienia się losowo.

Regulacja głośności

Podczas odtwarzania naciśnij kilkakrotnie przycisk **+/-**, aby zwiększyć lub zmniejszyć głośność.

Wskazówka

- Możesz nacisnąć i przytrzymać przycisk **-/+**, aby zwiększać lub zmniejszać głośność w trybie ciągłym.
- W przypadku ustawienia maksymalnego poziomu głośności głośnik wyda dwukrotnie sygnał dźwiękowy.

6 Informacje o produkcie

Uwaga

- Informacje o produkcie mogą ulec zmianie bez powiadomienia.

Dane techniczne

Znamionowa moc wyjściowa (wzmacniacz)	4 W RMS; całkowite zniekształcenia harmoniczne: $\leq 1\%$
Akustyczne pasmo przenoszenia	110–16 000 Hz
Przetwornik	Pełnozakresowy 1,5", 4 Ω
Wzmocnienie tonów niskich	2 membrany pasywne
Wersja Bluetooth	Wersja 4.0
Obsługiwane profile Bluetooth	HFP wersja 1.6, A2DP wersja 1.2, AVRCP wersja 1.4
Pasmo częstotliwości Bluetooth / moc wyjściowa	Od 2,400 GHz do 2,483 GHz, pasmo ISM / ≤ 4 dBm (klasa 2)
Poziom sygnał wejściowego AUX	500 MV \pm 100 mV
Odporność na wodę	IPX7

Bateria	Wbudowany akumulator litowo-jonowy (3,7 V, 800 mAh)
---------	---

Czas odtwarzania w trybie akumulatora Około 8 godz.

Czas ładowania Około 3 godz.

Ładowanie przez USB 5 V, 500 mA / gniazdo typu A

Wymiary produktu (szer. x wys. x głęb.) 117 x 77 x 74 mm

Waga produktu 0,23 kg

7 Rozwiązywanie problemów



Ostrzeżenie

- Nie zdejmuj obudowy tego urządzenia.

Aby zachować ważność gwarancji, nie wolno samodzielnie naprawiać urządzenia.

Jeśli w trakcie korzystania z tego urządzenia wystąpią problemy, należy wykonać poniższe czynności sprawdzające przed wezwaniem serwisu. Jeśli nie uda się rozwiązać problemu, odwiedź stronę firmy Philips (www.philips.com/support). Kontaktując się z przedstawicielem firmy Philips, należy mieć przygotowane w pobliżu urządzenie oraz jego numer modelu i numer seryjny.

Ogólne

Brak zasilania

- Naładuj głośnik.

Brak dźwięku

- Dostosuj głośność w podłączonym urządzeniu.
- Sprawdź, czy urządzenie Bluetooth znajduje się w efektywnym zasięgu działania.

Nie można włączyć głośnika

- Po wyłączeniu głośnika odczekaj ponad 30 sekund, a następnie go włącz.

O urządzeniu Bluetooth

Jakość dźwięku ulega pogorszeniu po podłączeniu urządzenia Bluetooth.

- Odbiór sygnału Bluetooth jest słaby. Zmniejsz odległość między urządzeniem a tym produktem lub usuń przeszkody znajdujące się między nimi.

Nie można nawiązać połączenia z urządzeniem.

- Funkcja Bluetooth nie jest włączona w urządzeniu. Informacje na temat włączania tej funkcji można znaleźć w instrukcji obsługi urządzenia.
- Produkt nawiązał już połączenie z innym urządzeniem Bluetooth. Odłącz to urządzenie, a następnie ponów próbę.
- Produkt nie został przełączony w tryb parowania. Naciśnij i przytrzymaj przez trzy sekundy przycisk , aby włączyć tryb parowania, a następnie spróbuj ponownie.

Sparowanie urządzenie wciąż nawiązuje i zamyka połączenie.

- Odbiór sygnału Bluetooth jest słaby. Zmniejsz odległość między urządzeniem a tym produktem lub usuń przeszkody znajdujące się między nimi.
- W przypadku niektórych urządzeń połączenie Bluetooth może być rozłączane automatycznie przez funkcję oszczędzania energii. Nie oznacza to nieprawidłowego działania produktu.

8 Powia- domienia

Wszelkie zmiany lub modyfikacje tego urządzenia, które nie zostaną wyraźnie zatwierdzone przez firmę Gibson Innovations, mogą unieważnić pozwolenie na jego obsługę.

Zgodność

Firma Gibson Innovations niniejszym oświadcza, że ten produkt spełnia wszystkie niezbędne wymagania oraz inne ważne wytyczne dyrektywy 2014/53/UE. Deklarację zgodności można znaleźć na stronie internetowej pod adresem www.philips.com/support.

Ochrona środowiska

Utylizacja starych produktów i baterii



Ten produkt został wykonany z wysokiej jakości materiałów i elementów, które nadają się do ponownego wykorzystania.



Ten symbol na produkcie oznacza, że produkt podlega postanowieniom Dyrektywy Europejskiej 2012/19/UE.



Ten symbol oznacza, że produkt zawiera wbudowany akumulator objęty dyrektywą 2013/56/UE, którego nie można zutilizować z pozostałymi odpadami domowymi. Zalecamy przekazanie produktu do punktu zbiórki odpadów lub centrum serwisowego firmy Philips, gdzie akumulator zostanie wyjęty przez specjalistę.

Należy zapoznać się z lokalnymi przepisami dotyczącymi składowania zużytych produktów elektrycznych i elektronicznych oraz akumulatorów. Należy postępować zgodnie z lokalnymi przepisami i nigdy nie należy wyrzucać produktu ani akumulatora ze zwykłymi odpadami gospodarstwa domowego. Prawidłowa utylizacja zużytych produktów i akumulatorów pomaga chronić środowisko naturalne oraz ludzkie zdrowie.



Uwaga

- Usunięcie wbudowanego akumulatora unieważnia gwarancję i może uszkodzić produkt.

Aby usunąć wbudowany akumulator, należy zawsze zgłosić się do osoby uprawnionej.

Ochrona środowiska

Producent dołożył wszelkich starań, aby wyeliminować zbędne środki pakunkowe. Użyte środki pakunkowe można z grubsza podzielić na trzy grupy: tektura (karton), pianka polistyrenowa (boczne elementy ochronne) i polietylen (worki foliowe, folia ochronna).

Urządzenie zbudowano z materiałów, które mogą zostać poddane utylizacji oraz ponownemu wykorzystaniu przez wyspecjalizowane przedsiębiorstwa. Prosimy zapoznać się z obowiązującymi w Polsce przepisami dotyczącymi

utylicacji materiałów pakunkowych,
rozładowanych baterii oraz zużytych
urządzeń elektronicznych.

Informacje o znakach towarowych



Znak słowny i logo Bluetooth® są
zastrzeżonymi znakami towarowymi
firmy Bluetooth SIG, Inc. Każde
wykorzystanie takich znaków przez
firmę Gibson Innovations Limited
wymaga licencji. Inne znaki towarowe
i nazwy handlowe są własnością
odpowiednich firm.



Copyright © 2016 Gibson Innovations Limited. Revised Edition © 2017

This product has been manufactured by, and is sold under the responsibility of Gibson Innovations Ltd., and Gibson Innovations Ltd. is the warrantor in relation to this product.

Philips and the Philips Shield Emblem are registered trademarks of Koninklijke Philips N.V. and are used under license.

SB300_00 _UM_V3.0