

Vždy pripravení pomôcť

Zaregistrujte svoj produkt a získajte podporu na
www.philips.com/support

Otázky?
Kontaktujte
Philips

D250

D255



Rozšírená
dokumentácia pre
používateľa

PHILIPS

Obsah

1 Dôležité bezpečnostné pokyny 3

2 Váš telefón 4

Obsah balenia	4
Prehľad telefónu	5
Prehľad základne	6

3 Úvodné pokyny 7

Pripojenie základne	7
Vložte dodané batérie	8
Konfigurácia telefónu (závisí od danej krajiny)	8
Zmena kódu PIN pre vzdialený prístup (pre D255)	9
Nabíjanie slúchadla	9
Kontrola úrovne nabitia	9
Čo je to pohotovostný režim?	9
Ikony na displeji	10
Kontrola sily signálu	10
Zapnutie a vypnutie slúchadla	10

4 Hovory 11

Uskutočnenie hovoru	11
Prijatie hovoru	11
Ukončenie hovoru	11
Nastavenie hlasitosti slúchadla/reproduktora	12
Vypnutie mikrofónu	12
Zapnutie alebo vypnutie reproduktora	12
Uskutočnenie druhého hovoru	12
Prijatie druhého hovoru	12
Prepínanie medzi dvoma hovormi	12
Vytvorenie konferenčného hovoru s externými volajúcimi	12

5 Interné a konferenčné hovory 13

Uskutočnenie hovoru medzi dvoma slúchadlami	13
Uskutočnenie konferenčného hovoru	13

6 Text a čísla 15

Zadávanie textu a čísel	15
Prepnutie medzi veľkými a malými písmenami	15

7 Telefónny zoznam 16

Prezeranie telefónneho zoznamu	16
Vyhľadanie záznamu	16
Hovor z telefónneho zoznamu	16
Vstup do telefónneho zoznamu počas hovoru	17
Pridanie záznamu	17
Úprava záznamu	17
Odstránenie záznamu	17
Odstránenie všetkých záznamov	17

8 Výpis hovorov 18

Typ zoznamu hovorov	18
Prezeranie záznamov hovorov	18
Uloženie záznamu o hovore do telefónneho zoznamu	18
Odpovedanie na hovor	18
Odstránenie záznamu o hovore	19
Odstránenie všetkých záznamov	19

9 Zoznam opakovaných volaní 20

Prezeranie záznamov o opakovaných volaniach	20
Opakované volanie hovoru	20
Uloženie záznamu o hovore do telefónneho zoznamu	20
Odstránenie záznamu o opakovanom volaní	20
Odstránenie všetkých záznamov o opakovaných volaniach	20

10 Nastavenia telefónu 21

Nastavenia zvuku	21
Pomenovanie slúchadla	21
Nastavenie dátumu a času	22
Nastavenie jazyka displeja	22
Režim ECO+	22

11 Telefónny záznamník	23
Zapnutie alebo vypnutie záznamníka	23
Nastavenie jazyka záznamníka	23
Správa s oznámením	23
Prichádzajúce odkazy	24
Nastavenie oneskorenia zvonenia	25
Vzdialený prístup	26

12 Súkromný režim:	28
Blokovať odchádzajúce hovory	28
Blokovať prichádzajúce hovory	28

13 Služby	30
Typ zoznamu hovorov	30
Automatický konferenčný hovor	30
Typ siete	30
Automatická predvoľba	30
Výber trvania opakovaného hovoru	31
Režim vytáčania	31
Automatické hodiny	31
Zaregistrovanie ďalších slúchadiel	32
Zrušenie registrácie slúchadiel	32
Obnovenie predvolených nastavení	32

14 Technické údaje	34
---------------------------	----

15 Upozornenie	35
Vyhlásenie o zhode	35
Využívanie súladu so štandardom GAP	35
Súlad s normami týkajúcimi sa elektromagnetických polí	35
Likvidácia použitého produktu a batérie	35

16 Často kladené otázky	37
--------------------------------	----

17 Príloha	39
Tabuľky zadávania textu a čísel	39

1 Dôležité bezpečnostné pokyny

Požiadavky napájania

- Tento výrobok vyžaduje elektrické napájanie s napätím 100 – 240 voltov striedavého prúdu. V prípade zlyhania napájania môže dôjsť k prerušeniu komunikácie.
- Elektrické napätie v sieti je klasifikované ako TNV-3 (Telecommunication Network Voltages – Napätia v telekomunikačných sieťach), podľa definície v norme EN 60950.



Varovanie

- Elektrická sieť je klasifikovaná ako nebezpečná. Jediným spôsobom vypnutia nabíjačky je odpojenie zdroja napájania z elektrickej zásuvky. Dbajte na to, aby elektrická zásuvka bola vždy ľahko prístupná.

Zabránenie poškodeniu alebo poruche



Výstraha

- Používajte iba napájací zdroj uvedený v návode na obsluhu.
- Používajte iba batérie uvedené v návode na obsluhu.
- Ak je batéria pri výmene nahradená nesprávnym typom, hrozí nebezpečenstvo explózie.
- Použitie batérie likvidujte podľa pokynov.
- Batérie nevhadzujte do ohňa.
- Vždy používajte káble dodávané s výrobkom.
- Nedovoľte, aby sa nabíjacie kontakty alebo batéria dostali do kontaktu s kovovými predmetmi.
- Nedovoľte, aby výrobok prišiel do kontaktu s malými kovovými predmetmi. Môže to znížiť kvalitu zvuku a poškodiť výrobok.
- Kovové predmety sa môžu pri položení do blízkosti alebo priamo na prijímač slúchadla zachytiť.
- Nepoužívajte výrobok na miestach, kde hrozí nebezpečenstvo výbuchu.
- Neotvárajte slúchadlo, základňu ani nabíjačku, pretože by ste sa vystavili riziku úrazu vysokým napätím.

- Elektrické zásuvky pripojiteľného vybavenia musia byť inštalované v blízkosti vybavenia a musia byť ľahko prístupné.
- Aktivácia funkcie Handsfree (bezdotykové ovládanie) môže náhle zvýšiť hlasitosť v slúchadle na veľmi vysokú úroveň – uistite sa, že slúchadlo nemáte príliš blízko pri uchu.
- Toto zariadenie nie je určené na núdzové volania pri výpadku elektrického prúdu. Pre prípad núdzového volania je nutné použiť iné možnosti.
- Nedovoľte, aby sa výrobok dostal do kontaktu s tekutinami.
- Nepoužívajte žiadne čistiace prostriedky obsahujúce alkohol, čpavok, benzén ani abrazívne častice, pretože môžu poškodiť zariadenie.
- Nevystavujte telefón nadmernému teplu spôsobenému vykurovacími zariadeniami alebo priamym slnečným svetlom.
- Nedovoľte, aby telefón spadol ani aby na telefón spadli iné predmety.
- Zapnuté mobilné telefóny umiestnené v blízkosti zariadenia môžu spôsobovať jeho rušenie.

Teploty pri prevádzke a skladovaní

- Zariadenie používajte na mieste s teplotou v rozsahu od 0 °C do +40 °C (maximálne 90 % relatívnej vlhkosti).
- Zariadenie skladujte na mieste s teplotou v rozsahu od -20 °C do +45 °C (maximálne 95 % relatívnej vlhkosti).
- Životnosť batérií sa môže v prostredí s nízkou teplotou skrátiť.

2 Váš telefón

Blahoželáme vám ku kúpe a vítame vás medzi zákazníkmi spoločnosti Philips!
Ak chcete naplno využiť podporu ponúkanú spoločnosťou Philips, zaregistrujte svoj produkt v lokalite www.philips.com/welcome.

Obsah balenia



Slúchadlo**



Základňa (D250)



Základňa (D255)



Nabíjačka (bez telefónnej zásuvky)**

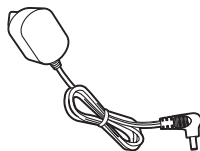

Sieťový adaptér**



Linkový kábel*

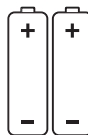

2 x nabíjateľné batérie typu AAA**



Záruka



Stručný návod na používanie

Poznámka

- * V niektorých krajinách musíte najskôr pripojiť k linkovému káblu linkový adaptér a potom zapojiť linkový kábel do telefónnej zásuvky.
- ** V baleniach s viacerými slúchadlami sú pridané ďalšie slúchadlá, nabíjačky, napájacie adaptéry a batérie.

Prehľad telefónu

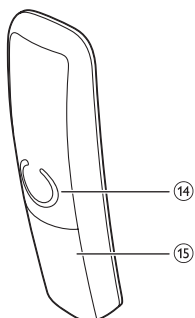
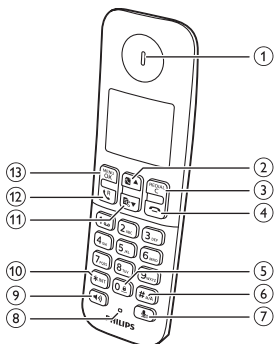

① Slúchadlo



- Rolovanie nahor v ponuke.
- Zvýšenie hlasitosti slúchadla/reproduktora.
- Vstup do telefónneho zoznamu v pohotovostnom režime.

③ REDIAL/C

- Odstránenie textu alebo číslic.
- Zrušenie operácie.
- Vstup do zoznamu opakovaných volaní.



- Ukončenie hovoru.
- Ukončenie ponuky/činnosti.
- Stlačte a podržte toto tlačidlo, ak chcete zapnúť alebo vypnúť slúchadlo.

⑤ 0#

- Stlačením počas zadávania textu vložíte medzeru.
- Stlačením a podržaním uzamknete/odomyknete klávesnicu v pohotovostnom režime.

⑥ # n/A

- Stlačením a podržaním vložíte počas hovoru pauzu.
- Prepínanie medzi veľkými a malými písmenami počas úprav.



- Vypnutie alebo obnovenie hlasitosti mikrofónu.
- Prístup k ponuke záznamníka v pohotovostnom režime (len model D255).
- Vypočutie nových odkazov zo záznamníka (len model D255).

⑧ Mikrofón



- Zapnutie/vypnutie hlasitého odposluchu hovoru.
- Volanie a prijímanie hovorov cez reproduktor.

⑩ *INT

- Stlačením a podržaním uskutočnite interný hovor (len pri verzii s viacerými slúchadlami).
- Nastavenie režimu vytáčania (pulzná voľba alebo dočasná tónová voľba).



- Rolovanie nadol v ponuke.
- Zníženie hlasitosti slúchadla/reproduktora.
- Vstup do výpisu hovorov v pohotovostnom režime.



- Volanie a prijímanie hovorov.
- Tlačidlo opakovaného hovoru (Táto služba je závislá od siete.)

⑬ MENU/OK

- Prístup k hlavnej ponuke.

- Potvrdenie výberu.
- Vstup do ponuky možností.
- Stlačením vstúpite do telefónneho zoznamu počas hovoru.

14 Reproduktor

15 Dvierka priestoru pre batérie

Prehľad základne

D250

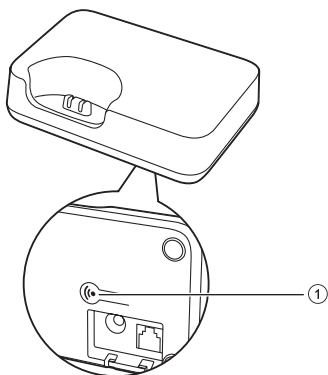

1 🔊

- Stlačením vyhladáte slúchadlá.
- Stlačením a podržaním prejdete do režimu registrácie.

D255

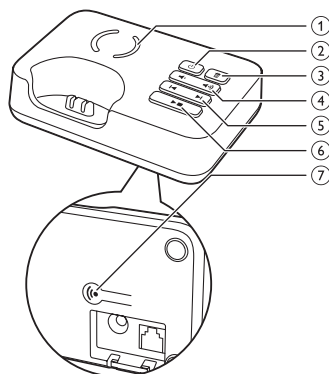

1 Reproduktor

2 🔌

Zapnutie alebo vypnutie záznamníka.

3 🗑️

- Odstránenie práve prehrávaného odkazu.
- Stlačením a podržaním odstránite všetky staré odkazy.

4 🔊 / 🔊

Zníženie/zvýšenie hlasitosti reproduktora.

5 ⏪ / ⏩

Zrýchlené vyhľadávanie smerom dozadu/ dopredu.

6 ▶▶

- Prehratie odkazov.
- Zastavenie prehrávania odkazov.

7 🔊

- Stlačením vyhladáte slúchadlá.
- Stlačením a podržaním prejdete do režimu registrácie.

3 Úvodné pokyny

! Výstraha

- Pred zapojením a inštaláciou slúchadla si prečítajte bezpečnostné pokyny v časti „Dôležité bezpečnostné pokyny“.

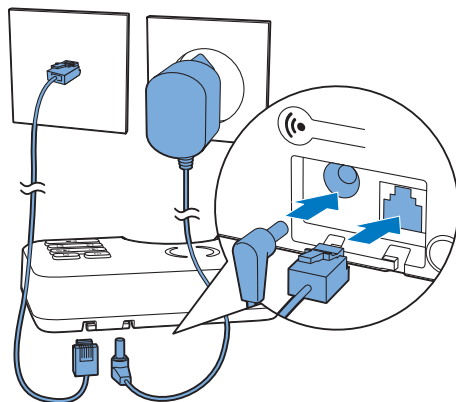

Pripojenie základne

! Varovanie

- Nebezpečenstvo poškodenia produktu! Uistite sa, že napätie zdroja napájania zodpovedá napätiu vyznačenému na zadnej alebo spodnej strane telefónu.
- Na nabíjanie batérií používajte iba priložený sieťový adaptér.

☰ Poznámka

- Ak máte na svojej telefónnej linke aktivovaný prístup k vysokorychlostnému internetovému pripojeniu DSL (Digital Subscriber Line), nezabudnite medzi telefónnu zásuvku a sieťovú zásuvku nainštalovať filter DSL. Tento filter odstraňuje problémy so šumom a identifikáciou volajúceho spôsobené interferenciou od linky DSL. Viac informácií o filtroch DSL získate od svojho poskytovateľa služby DSL.
- Typový štítok sa nachádza na spodnej strane základne.

- 3 Sieťový adaptér zapojte do (len pri baleniach s viacerými slúchadlami):
- vstupného jednosmerného DC konektora na spodnej strane prídavnej nabíjačky slúchadla,
 - elektrickej zásuvky na stene.

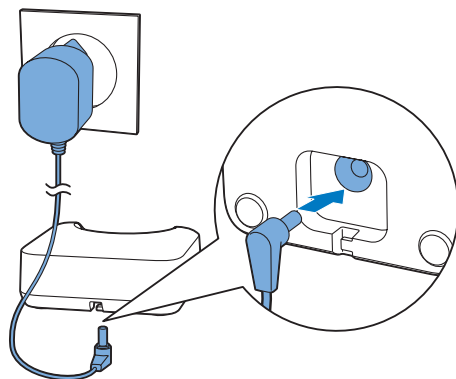

- 1 Sieťový adaptér zapojte do:
- vstupného jednosmerného DC konektora na spodnej strane základne,
 - elektrickej zásuvky na stene.
- 2 Koncovky linkového kábla zapojte do:
- telefónnej zásuvky na spodnej strane základne,
 - telefónnej zásuvky na stene.

Vložte dodané batérie

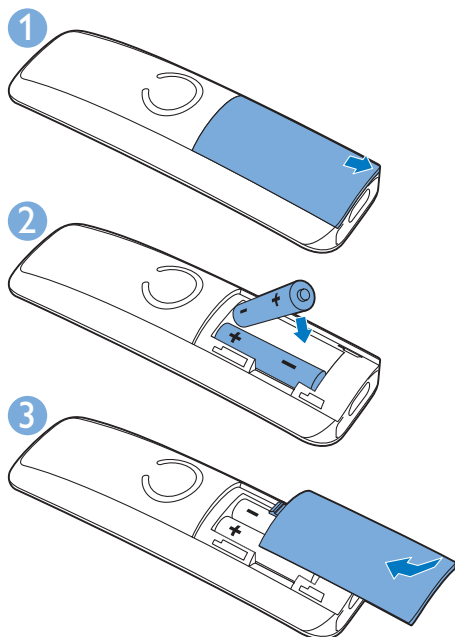

! Výstraha

- Nebezpečenstvo explózie! Batérie odkladajte mimo dosahu zdrojov tepla, slnečného žiarenia a ohňa. Nikdy nevhadzujte batérie do ohňa.
- Používajte iba dodané batérie.
- Riziko zníženej životnosti batérií! Nikdy nekombinujte dve rôzne značky ani typy batérií.

☰ Poznámka

- Pred prvým použitím nabíjajte batérie 8 hodín.
- Je normálne, že sa slúchadlo počas nabíjania batérií zohreje.

! Varovanie

- Pri vkladaní do priečinka skontrolujte polaritu batérií. Nesprávna polarita môže poškodiť výrobok.

Konfigurácia telefónu (závisí od danej krajiny)

- 1 Pri prvom použití telefónu sa zobrazí uvítacia správa.
- 2 Stlačte tlačidlo **MENU/OK**.

Nastavenie krajiny a jazyka

Vyberte krajinu/jazyk a výber potvrdte stlačením tlačidla **MENU/OK**.

↳ Nastavenie krajiny a jazyka sa uloží.



☰ Poznámka

- Možnosť nastavenia krajiny a jazyka závisí od danej krajiny. Ak sa nezobrazí uvítacia správa, znamená to, že vaša krajina a jazyk sú prednastavené. Následne môžete nastaviť dátum a čas.

Ak chcete zmeniť nastavenia jazyka, postupujte podľa nasledujúcich krokov.

- 1 Vyberte položku **MENU/OK** > [**Nastav. tel.**] > [**Jazyk**] a výber potvrdte stlačením tlačidla **MENU/OK**.
- 2 Vyberte jazyk a výber potvrdte stlačením položky **MENU/OK**.
↳ Nastavenie sa uloží.

Nastavenie dátumu a času

- 1 Stlačte tlačidlo **MENU/OK**.
- 2 Vyberte možnosť [**Nastav. tel.**] > [**Dátum a čas**] a na potvrdenie stlačte **MENU/OK**.
- 3 Stlačením numerických tlačidiel zadajte dátum a potom nastavenie potvrdte stlačením tlačidla **MENU/OK**.
↳ Na slúchadle sa zobrazí ponuka nastavenia času.
- 4 Stlačením numerických tlačidiel zadajte čas.
 - Ak je čas v 12-hodinovom formáte, stlačením tlačidla  /  vyberte

možnosť [am] alebo [pm] (Závisí od krajiny).

- 5 Výber potvrdíte stlačením tlačidla **MENU/OK**.

Zmena kódu PIN pre vzdialený prístup (pre D255)

Poznámka

- Štandardne nastavený kód PIN pre vzdialený prístup k záznamníku je 0000 a je dôležité ho zmeniť, aby ste tak zaručili náležité zabezpečenie.

- 1 Stlačte tlačidlo  alebo **MENU/OK** > [**Záznamník**].
- 2 Vyberte možnosť [**Vzdial.prístup**] > [**Zmeniť PIN**] a na potvrdenie stlačte **MENU/OK**.
- 3 Zadajte pôvodný kód PIN a zadanie potvrdíte tlačidlom **MENU/OK**.
- 4 Zadajte nový kód PIN a zadanie potvrdíte tlačidlom **MENU/OK**.
- 5 Znovu zadajte nový kód PIN a zadanie potvrdíte tlačidlom **MENU/OK**.
↳ Nastavenie sa uloží.

Nabíjanie slúchadla

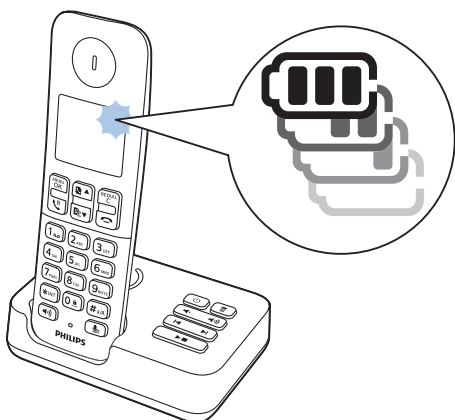

Ak chcete slúchadlo nabíjať, vložte ho do základne. Pri správnom umiestnení slúchadla do základne zaznie dokovacia tón.

↳ Slúchadlo sa začne nabíjať.

Poznámka

- Pred prvým použitím nabíjajte batérie 8 hodín.
- Je normálne, že sa slúchadlo počas nabíjania batérií zohreje.

Telefón je teraz pripravený na používanie.

Kontrola úrovne nabitia

Ikona batérie zobrazuje aktuálnu úroveň nabitia batérií.

 Keď je slúchadlo zložené zo základne, paličky signalizujú kapacitu batérie (plná, stredná a nízka).

 Keď je slúchadlo vložené v základni/nabíjačke, paličky budú blikať, až kým sa batérie úplne nenabijú.

 Bliká ikona vybitej batérie. Batéria je vybitá a treba ju nabiť.











Ak sú batérie vybité, slúchadlo sa vypne. Ak práve telefonujete a batérie sú takmer vybité, budete počuť varovné tóny. Po varovnom signáli sa hovor preruší.



Čo je to pohotovostný režim?

Telefón je v pohotovostnom režime, keď je nečinný. Na obrazovke pohotovostného režimu je zobrazený názov slúchadla, dátum, čas a číslo slúchadla.

Ikony na displeji

Ikony zobrazené na hlavnej obrazovke v pohotovostnom režime vám signalizujú, ktoré funkcie sú v telefóne dostupné.

Ikona	Popis
	Keď je slúchadlo zložené zo základne/nabíjačky, paličky signalizujú stav nabitia batérie (úplne nabitá až takmer vybitá). Keď je slúchadlo položené na základni/nabíjačke, paličky sa pohybujú, kým sa nabíjanie nedokončí.
	Zablíkajú ikona vybitej batérie a zaznie výstražný tón. Batéria je vybitá a treba ju nabiť.
	Zobrazuje stav spojenia medzi slúchadlom a základňou. Čím viac paličiek je zobrazených, tým silnejší je signál.
	Svieti neprerušovane pri prezeraní prijatých prichádzajúcich hovorov vo výpise hovorov.
	Signalizuje odchádzajúci hovor v zozname opakovaných volaní.
	Bliká v prípade nového zmeškaného hovoru alebo pri prehliadaní neprečítaných zmeškaných hovorov vo výpise hovorov. Svieti neprerušovane pri prezeraní prečítaných zmeškaných hovorov vo výpise hovorov.
	Bliká pri prijímaní prichádzajúceho hovoru. Svieti nepretržite počas hovoru.
	Reproduktor je zapnutý.
	Zvonenie je vypnuté.
	Záznamník (iba model D255): bliká, keď je uložený nový odkaz alebo keď je pamäť plná. Zobrazuje sa, keď je telefónny záznamník zapnutý.

	Bliká pri nevypočutom odkaze. Svieti neprerušovane, ak odkazy už boli zobrazené vo výpise hovorov. Ak v schránke nie je žiadna hlasová správa, ikona sa nezobrazuje.
	Zobrazí sa pri rolovaní nahor/nadol v zozname alebo pri zvyšovaní/znižovaní hlasitosti.
	Vpravo sa nachádza viac čísel. Prečítate ich stlačením tlačidla REDIAL/C .
ECO+	Režim ECO+ je aktivovaný.

Kontrola sily signálu

 Počet paličiek signalizuje stav pripojenia medzi slúchadlom a základňou. Čím viac paličiek je zobrazených, tým kvalitnejšie je prepojenie.

- Pred volaním, prijímaním hovorov a používaním funkcií telefónu sa uistite, že je slúchadlo pripojené k základni.
- Ak počas telefonovania počujete varovné tóny, znamená to, že batérie slúchadla sú takmer vybité alebo sa slúchadlo nachádza mimo dosah. Nabite batériu alebo presuňte slúchadlo bližšie k základni.

Poznámka

- Keď je zapnutá funkcia **ECO+**, sila signálu sa nezobrazuje (pozrite si 'Režim ECO+' na strane 22).

Zapnutie a vypnutie slúchadla

Ak chcete zapnúť alebo vypnúť slúchadlo, stlačte a podržte tlačidlo .

4 Hovory

Poznámka

- Telefón nedokáže v prípade zlyhania napájania využívať núdzové služby.

Tip

- Pred uskutočnením a počas hovoru kontrolujte silu signálu. (pozrite si 'Kontrola sily signálu' na strane 10)



Uskutočnenie hovoru

Hovor môžete uskutočniť nasledovnými spôsobmi:



- Bežný hovor.
- Hovor na predvolené číslo.

Hovor môžete uskutočniť aj z ponúk zoznam opakovaných volaní (pozrite si 'Opakované volanie hovoru' na strane 20), telefónny zoznam (pozrite si 'Hovor z telefónneho zoznamu' na strane 16) a výpis hovorov (pozrite si 'Odpovedanie na hovor' na strane 18).

Bežný hovor

- 1 Stlačte tlačidlo  alebo .
- 2 Zadajte telefónne číslo.
 - ↳ Číslo sa vytočí.
 - ↳ Zobrazí sa trvanie aktuálneho hovoru.

Hovor na predvolené číslo

- 1 Zadajte telefónne číslo.
 - Ak chcete vymazať číslicu, stlačte položku **REDIAL/C**.
 - Medzeru vložte stlačením a podržaním tlačidla **#**A**.
- 2 Stlačením tlačidla  alebo  vytočíte dané číslo.

Poznámka

- Časomera hovoru zobrazí dĺžku trvania aktuálneho hovoru.
- Ak počujete varovné tóny, znamená to, že telefón má takmer vybitú batériu alebo je mimo dosahu. Nabite batériu alebo presuňte telefón bližšie k základni.

Prijatie hovoru

Počas prichádzajúceho hovoru telefón zvoní. Stlačením tlačidla  alebo  prijmite hovor.

Varovanie

- Keď slúchadlo zvoní alebo je aktivovaná funkcia handsfree, držte slúchadlo ďalej od ucha, aby ste predišli poškodeniu sluchu.

Poznámka

- Služba identifikácie volajúceho je dostupná, ak máte u svojho poskytovateľa telefonických služieb aktivovanú službu identifikácie volajúceho.

Tip

- V prípade zmeškaného hovoru sa zobrazí správa s upozornením.

Vypnutie zvonenia prichádzajúceho hovoru

Keď telefón zvoní, stlačte tlačidlo **REDIAL/C**.

Ukončenie hovoru

Hovor môžete ukončiť nasledovnými spôsobmi:



- Stlačte tlačidlo .
- Položte slúchadlo do základne alebo do nabíjacej kolísky.

Nastavenie hlasitosti slúchadla/reproduktora

Stlačením tlačidla  ▲ /  ▼ nastavíte počas hovoru hlasitosť.

- ↳ Hlasitosť slúchadla/reproduktora sa nastaví a telefón sa prepne naspäť na obrazovku hovoru.

Vypnutie mikrofónu

- 1 Počas hovoru stlačte tlačidlo .
 - ↳ Slúchadlo zobrazí položku [Vypnutie zvuku].
 - ↳ Volajúci vás nepočuje, ale vy jeho áno.
- 2 Opätovným stlačením tlačidla  vypnutie mikrofónu zrušíte.
 - ↳ Teraz môžete komunikovať s volajúcim.

Zapnutie alebo vypnutie reproduktora

Stlačte tlačidlo .

Uskutočnenie druhého hovoru

Poznámka

- Táto služba je závislá od siete. Ohľadom prevádzky kontaktujte poskytovateľa siete.





- 1 Počas hovoru stlačte tlačidlo .
 - ↳ Prvý hovor sa podrží.
- 2 Vytočte druhé číslo.
 - ↳ Číslo zobrazené na obrazovke sa vytočí.

Prijatie druhého hovoru

Poznámka

- Táto služba je závislá od siete.

Keď vás pravidelné pípanie upozorňuje na prichádzajúci hovor; môžete ho prijať nasledujúcimi spôsobmi:

- 1 Hovor prijmete stlačením tlačidiel  alebo .
 - ↳ Prvý hovor sa podrží a vy prijmete druhý hovor.
- 2 Stlačením tlačidiel  a  ukončíte práve prebiehajúci hovor a prijmete prvý hovor.

Prepínanie medzi dvoma hovormi

Poznámka

- Táto služba je závislá od siete. Ohľadom prevádzky kontaktujte poskytovateľa siete.

Stlačte tlačidlá  a .

- ↳ Aktuálny hovor sa podrží a vy prijmete ďalší hovor.

Vytvorenie konferenčného hovoru s externými volajúcimi

Poznámka

- Táto služba je závislá od danej siete a krajiny. U poskytovateľa telefonických služieb sa informujte ohľadom prevádzky a dodatočných poplatkov.

Ak ste spojený s dvoma volajúcimi, stlačte tlačidlo  a potom .

- ↳ Dva hovory sa spoja a je nadviazaný konferenčný hovor.

5 Interné a konferenčné hovory



Interný hovor je hovor medzi dvoma slúchadlami, ktoré zdieľajú rovnakú základňu. Konferenčný hovor umožňuje konverzáciu medzi vami, používateľom ďalšieho slúchadla a volajúcimi na vonkajšej linke.

Uskutočnenie hovoru medzi dvoma slúchadlami



Poznámka

- Ak sú k základni zaregistrované len 2 slúchadlá, stlačením a podržaním tlačidla *INT zavoláte na druhé slúchadlo.

- 1 Stlačte a podržte tlačidlo *INT.
 - ↳ Pri verziách s viacerými slúchadlami sa zobrazia dostupné slúchadlá pre interný hovor; potom pokračujte krokom 2.
 - ↳ Pri verziách s dvomi slúchadlami začne zvonit' druhé slúchadlo, potom pokračujte krokom 3.
- 2 Vyberte slúchadlo a výber potvrdte stlačením tlačidla MENU/OK.
 - ↳ Vybraté slúchadlo zvoní.
- 3 Na vybratom slúchadle stlačte tlačidlo .
- ↳ Interný hovor sa prepojí.
- 4 Stlačením tlačidla  ukončíte interný hovor.

Počas hovoru

Počas hovoru môžete prepínať z jedného slúchadla na druhé:

- 1 Stlačte a podržte tlačidlo *INT.

- ↳ Aktuálny hovor sa podrží.
- ↳ Pri verziách s viacerými slúchadlami sa zobrazia dostupné slúchadlá pre interný hovor; potom pokračujte krokom 2.
- ↳ Pri verziách s dvomi slúchadlami začne zvonit' druhé slúchadlo, potom pokračujte krokom 3.

- 2 Vyberte slúchadlo a výber potvrdte stlačením tlačidla MENU/OK.
 - ↳ Počkajte, kým druhá strana prijme váš hovor.
- 3 Na vybratom slúchadle stlačte tlačidlo .
- ↳ Interný hovor sa prepojí.

Prepínanie medzi viacerými hovormi



Stlačením a podržaním tlačidla *INT prepnete medzi hovorom z vonkajšej linky a interným hovorom.

Uskutočnenie konferenčného hovoru

3-smerný konferenčný hovor je hovor medzi vami, používateľom druhého slúchadla a volajúcimi z vonkajšej linky. Sú potrebné dve slúchadlá, ktoré zdieľajú rovnakú základňu.

Počas externého hovoru

- 1 Stlačením a podržaním tlačidla *INT spustíte interný hovor:
 - ↳ Externý hovor sa podrží.
 - ↳ Pri verziách s viacerými slúchadlami sa zobrazia dostupné slúchadlá pre interný hovor; potom pokračujte krokom 2.
 - ↳ Pri verziách s dvomi slúchadlami začne zvonit' druhé slúchadlo, potom pokračujte krokom 3.

- 2 Vyberte slúchadlo a výber potvrdíte stlačením tlačidla **MENU/OK**.
↳ Vybraté slúchadlo zvoní.
- 3 Na vybratom slúchadle stlačte tlačidlo .
↳ Interný hovor sa prepojí.
- 4 Stlačte tlačidlo **MENU/OK**.
↳ Vytvorili ste 3-smerný konferenčný hovor s externým hovorom a vybraným slúchadlom.
- 5 Konferenčný hovor ukončíte stlačením tlačidla .

Poznámka

- Stlačením tlačidla  sa pripojíte k už prebiehajúcemu konferenčnému hovoru s iným slúchadlom, ak je položka **[Služby] > [Konferencia]** nastavená na možnosť **[Automatický]**.

Počas konferenčného hovoru

- 1 Stlačením a podržaním tlačidla ***INT** externý hovor podržíte a vrátite sa k internému hovoru.
↳ Externý hovor sa podrží.
- 2 Stlačením tlačidla **MENU/OK** znova vytvoríte konferenčný hovor.





Poznámka

- Ak volajúci zo slúchadla počas konferenčného hovoru položí, druhé slúchadlo zostane pripojené k externému hovoru.

6 Text a čísla

Môžete zadať text a čísla pre názov slúchadla, záznamy telefónneho zoznamu a iné položky ponuky.

Zadávanie textu a čísel

- 1 Jedným alebo viacnásobným stlačením alfanumerického tlačidla zadáte vybratý znak.
- 2 Stlačením tlačidla **REDIAL/C** znak odstránite. Stlačením a podržaním tlačidla **REDIAL/C** odstránite všetky znaky. Stlačením tlačidla   a   presuniete kurzor doľava alebo doprava.
- 3 Stlačením tlačidla **0**  vložíte medzeru.



Poznámka

- Informácie o priradení jednotlivých znakov a čísel tlačidlám nájdete v kapitole „Dodatok“.

Prepnutie medzi veľkými a malými písmenami

Na základe predvoleného nastavenia sa prvé slovo vo vete začína veľkým písmenom a ostatné sú malé. Stlačením a podržaním tlačidla **#*/A** prepnete medzi veľkými a malými písmenami.

7 Telefónny zoznam

Tento telefón obsahuje telefónny zoznam s kapacitou až 50 záznamov. Do telefónneho zoznamu môžete prejsť pomocou základne. Každý záznam môže obsahovať meno s dĺžkou maximálne 14 znakov a číslo s dĺžkou maximálne 24 znakov.

K dispozícii máte až 2 záznamy v pamäti s priamym prístupom (tlačidlá 1 a 2). V závislosti od vašej krajiny sú tlačidlá 1 a 2 v danom poradí predvolené pre číslo hlasovej schránky a číslo informačných služieb vášho poskytovateľa služieb. Keď tlačidlo stlačíte a podržíte stlačené v pohotovostnom režime, uložené telefónne číslo sa automaticky vytočí.



Poznámka

- Dostupnosť pamäte s priamym prístupom závisí od danej krajiny.

Prezeranie telefónneho zoznamu

Poznámka

- Telefónny zoznam môžete prezerat' vždy len z jedného slúchadla.





- 1 Stlačením tlačidla   alebo položiek MENU/OK > [Telef.zoznam] > [Zobrazit'] > MENU/OK vstúpte do telefónneho zoznamu.
- 2 Vyberte kontakt a prezrite si dostupné informácie.

Vyhľadanie záznamu



Záznamy v telefónnom zozname môžete prehľadávať nasledovnými spôsobmi:

- Rolovanie cez zoznam kontaktov.
- Zadanie prvého znaku kontaktu.



Rolovanie cez zoznam kontaktov

- 1 Tlačidlom   alebo stlačením položiek MENU/OK > [Telef.zoznam] > [Zobrazit'] vstúpte do telefónneho zoznamu.
- 2 Tlačidlami   a   môžete prechádzať cez položky v telefónnom zozname.

Zadanie prvého znaku kontaktu

- 1 Tlačidlom   alebo stlačením položiek MENU/OK > [Telef.zoznam] > [Zobrazit'] vstúpte do telefónneho zoznamu.
- 2 Stlačte alfanumerické tlačidlo, ktoré zodpovedá danému znaku.
↳ Zobrazí sa prvý záznam, ktorý sa začína týmto znakom.

Hovor z telefónneho zoznamu

- 1 Stlačením tlačidla   alebo položiek MENU/OK > [Telef.zoznam] > [Zobrazit'] > MENU/OK vstúpte do telefónneho zoznamu.
- 2 Z telefónneho zoznamu vyberte kontakt.
- 3 Stlačením tlačidla  uskutočnite hovor.

Vstup do telefónneho zoznamu počas hovoru

- 1 Stlačte tlačidlo **MENU/OK**.
- 2 Vyberte kontakt a potom stlačením tlačidla **MENU/OK** zobrazte číslo.



Pridanie záznamu

Poznámka

- V prípade, že je pamäť telefónneho zoznamu plná, na slúchadle sa zobrazí správa s upozornením. Odstráňte niekoľko záznamov a potom môžete pridať nové.
- Keď zmeníte číslo záznamu, staré číslo bude prepísané novým číslom.

- 1 Stlačte tlačidlo **MENU/OK**.
- 2 Vyberte možnosť **[Telef.zoznam] > [Pridať nové]** a na potvrdenie stlačte **MENU/OK**.
- 3 Zadajte meno a potom potvrďte zadanie stlačením položky **MENU/OK**.
- 4 Zadajte číslo a potom potvrďte stlačením položky **MENU/OK**.
↳ Nový záznam sa uloží.

Tip

- Stlačením a podržaním tlačidla **#0/A** vložíte medzeru.
- Jedným alebo viacnásobným stlačením alfanumerického tlačidla zadáte vybraný znak.
- Stlačením položky **REDIAL/C** znak odstránite. Stlačením tlačidla   a  presuniete kurzor doľava alebo doprava.

Úprava záznamu

- 1 Stlačte tlačidlo **MENU/OK**.
- 2 Vyberte možnosť **[Telef.zoznam] > [Upraviť]** a na potvrdenie stlačte **MENU/OK**.

- 3 Vyberte kontakt a výber potvrďte stlačením položky **MENU/OK**.
- 4 Zadajte meno a potvrďte ho stlačením položky **MENU/OK**.
- 5 Zadajte číslo a potvrďte ho stlačením položky **MENU/OK**.
↳ Záznam sa uloží.

Odstránenie záznamu

- 1 Stlačte tlačidlo **MENU/OK**.
- 2 Vyberte možnosť **[Telef.zoznam] > [Odstrániť]** a na potvrdenie stlačte **MENU/OK**.
- 3 Vyberte kontakt a výber potvrďte stlačením položky **MENU/OK**.
↳ Na slúchadle sa zobrazí výzva na potvrdenie.
- 4 Výber potvrďte stlačením tlačidla **MENU/OK**.
↳ Záznam sa odstráni.

Odstránenie všetkých záznamov

- 1 Stlačte tlačidlo **MENU/OK**.
- 2 Vyberte položku **[Telef.zoznam] > [Odstr. všetko]** a stlačením tlačidla **MENU/OK** potvrďte výber.
↳ Na slúchadle sa zobrazí výzva na potvrdenie.
- 3 Výber potvrďte stlačením tlačidla **MENU/OK**.
↳ Všetky záznamy (okrem 2 záznamov v pamäti s priamym prístupom) sa odstráni.



8 Výpis hovorov

Vô výpise hovorov je uložená história všetkých zmeškaných alebo prijatých hovorov. História prijatých hovorov obsahuje meno a číslo volajúceho, čas volania a jeho dátum. Táto funkcia je dostupná, ak máte u svojho poskytovateľa telefonických služieb aktivovanú službu identifikácie volajúceho. Telefón dokáže uložiť až 20 záznamov o hovoroch. Ikona výpisu hovorov na slúchadle bliká, aby vás upozornila na prípadné neprijaté hovory. Ak volajúci povolil zobrazenie svojej identity, môžete vidieť jeho meno alebo číslo. Záznamy hovorov sa zobrazujú v chronologickom poradí s najnovšie prijatým hovorom na samom vrchu zoznamu.

Poznámka

- Pred zavolaním späť priamo zo zoznamu hovorov sa uistite, či je číslo v zozname hovorov platné.

Ikony zobrazené na obrazovke signalizujú, či máte zmeškané/prijaté hovory.

Ikony	Popis
	Svieti pri prezeraní prichádzajúcich hovorov v zozname hovorov.
	Bliká pri novom zmeškanom hovore. Svetí pri prezeraní zmeškaných hovorov v zozname hovorov.

Typ zoznamu hovorov

Môžete nastaviť, či chcete, aby sa zobrazovali všetky prichádzajúce hovory alebo len zmeškané hovory z výpisu hovorov.

Poznámka

- Táto funkcia závisí od danej krajiny.

Výber typu zoznamu hovorov

- 1 Stlačte tlačidlo **MENU/OK**.
- 2 Vyberte možnosť **[Služby] > [Typ zozn. hov.]** a na potvrdenie stlačte **MENU/OK**.
- 3 Vyberte požadovanú možnosť a výber potvrdte stlačením položky **MENU/OK**.

Prezeranie záznamov hovorov

- 1 Stlačte tlačidlo  ▼.
↳ Zobrazí sa výpis prichádzajúcich hovorov.
- 2 Vyberte záznam a potom stlačte položku **MENU/OK** a výberom možnosti **[Zobraziť]** zobrazte ďalšie dostupné informácie.

Uloženie záznamu o hovore do telefónneho zoznamu

- 1 Stlačte tlačidlo  ▼.
↳ Zobrazí sa výpis prichádzajúcich hovorov.
- 2 Vyberte nastavenie a výber potvrdte stlačením **MENU/OK**.
- 3 Vyberte položku **[Uložiť číslo]** a na potvrdenie stlačte položku **MENU/OK**.
- 4 Zadajte a upravte meno a nastavenie potvrdte stlačením položky **MENU/OK**.
- 5 Zadajte a upravte číslo a nastavenie potvrdte stlačením položky **MENU/OK**.
↳ Záznam sa uloží.

Odpovedanie na hovor

- 1 Stlačte tlačidlo  ▼.
- 2 Vyberte v zozname záznam.

- 3 Stlačením tlačidla  uskutočnite hovor.

Odstránenie záznamu o hovore

- 1 Stlačte tlačidlo  ▼.
↳ Zobrazí sa výpis prichádzajúcich hovorov.
- 2 Vyberte nastavenie a výber potvrďte stlačením **MENU/OK**.
- 3 Vyberte položku **[Odstrániť]** a na potvrdenie stlačte položku **MENU/OK**.
↳ Na slúchadle sa zobrazí výzva na potvrdenie.
- 4 Výber potvrďte stlačením tlačidla **MENU/OK**.
↳ Záznam sa odstráni.

Odstránenie všetkých záznamov

- 1 Stlačte tlačidlo  ▼.
↳ Zobrazí sa výpis prichádzajúcich hovorov.
- 2 Stlačením tlačidla **MENU/OK** vstúpte do ponuky možností.
- 3 Vyberte položku **[Odstr. všetko]** a na potvrdenie stlačte položku **MENU/OK**.
↳ Na slúchadle sa zobrazí výzva na potvrdenie.
- 4 Výber potvrďte stlačením tlačidla **MENU/OK**.
↳ Všetky záznamy sa odstránia.

9 Zoznam opakovaných volaní

V zozname opakovaných volaní je uložená história odchádzajúcich hovorov. Obsahuje mená alebo čísla, ktoré ste volali. Tento telefón dokáže uložiť až 10 záznamov o opakovaných volaniach.

Prezeranie záznamov o opakovaných volaniach

Stlačte tlačidlo **REDIAL/C**.

Opakované volanie hovoru

- 1 Stlačte tlačidlo **REDIAL/C**.
- 2 Vyberte záznam a potom stlačte tlačidlo .
↳ Číslo sa vytočí.

Uloženie záznamu o hovore do telefónneho zoznamu

- 1 Stlačením tlačidla **REDIAL/C** prejdete do zoznamu odchádzajúcich hovorov.
- 2 Vyberte záznam a výber potvrdte stlačením **MENU/OK**.
- 3 Vyberte položku **[Uložiť číslo]** a na potvrdenie stlačte položku **MENU/OK**.
- 4 Zadajte a upravte meno a nastavenie potvrdte stlačením položky **MENU/OK**.
- 5 Zadajte a upravte číslo a nastavenie potvrdte stlačením položky **MENU/OK**.
↳ Záznam sa uloží.

Odstránenie záznamu o opakovanom volaní

- 1 Stlačením tlačidla **REDIAL/C** prejdete do zoznamu odchádzajúcich hovorov.
- 2 Vyberte záznam a výber potvrdte stlačením **MENU/OK**.
- 3 Vyberte položku **[Odstrániť]** a potom stlačením tlačidla **MENU/OK** potvrdte výber.
↳ Na slúchadle sa zobrazí výzva na potvrdenie.
- 4 Výber potvrdte stlačením tlačidla **MENU/OK**.
↳ Záznam sa odstráni.

Odstránenie všetkých záznamov o opakovaných volaniach

- 1 Stlačením tlačidla **REDIAL/C** prejdete do zoznamu odchádzajúcich hovorov.
- 2 Stlačením tlačidla **MENU/OK** vstúpte do ponuky možností.
- 3 Vyberte položku **[Odstr. všetko]** a na potvrdenie stlačte položku **MENU/OK**.
↳ Na slúchadle sa zobrazí výzva na potvrdenie.
- 4 Výber potvrdte stlačením tlačidla **MENU/OK**.
↳ Všetky záznamy sa odstránia.

10 Nastavenia telefónu

Môžete upraviť nastavenia tak, aby bol telefón skutočne len váš.

Nastavenia zvuku

Nastavenie hlasitosti melódie zvonenia slúchadla

Na výber máte k dispozícii 5 úrovní hlasitosti melódie zvonenia alebo možnosť [Vypnúť].

- 1 Stlačte tlačidlo **MENU/OK**.
- 2 Vyberte položku [**Nastav. tel.**] > [**Zvuky**] > [**Hlasit. zvon.**] a výber potvrdte stlačením položky **MENU/OK**.
- 3 Vyberte úroveň hlasitosti a výber potvrdte stlačením položky **MENU/OK**.
↳ Nastavenie sa uloží.

Nastavenie melódie zvonenia slúchadla

Na výber máte k dispozícii 10 melódií zvonenia.

- 1 Stlačte tlačidlo **MENU/OK**.
- 2 Vyberte položku [**Nastav. tel.**] > [**Zvuky**] > [**Tóny zvonenia**] a výber potvrdte stlačením tlačidla **MENU/OK**.
- 3 Vyberte melódiu zvonenia a výber potvrdte stlačením tlačidla **MENU/OK**.
↳ Nastavenie sa uloží.

Nastavenie tónu tlačidiel

Tón tlačidiel je zvuk, ktorý sa ozve pri stlačení tlačidla na slúchadle.

- 1 Stlačte tlačidlo **MENU/OK**.

- 2 Vyberte položku [**Nastav. tel.**] > [**Zvuky**] > [**Tón klávesov**] a výber potvrdte stlačením položky **MENU/OK**.
- 3 Vyberte položku [**Zap.**]/[**Vypnúť**], a potom na potvrdenie stlačte **MENU/OK**.
↳ Nastavenie sa uloží.

Nastavenie dokovacieho tónu

Dokovací tón je zvuk, ktorý zaznie pri vložení slúchadla do základne alebo nabíjačky.

- 1 Stlačte tlačidlo **MENU/OK**.
- 2 Vyberte položku [**Nastav. tel.**] > [**Zvuky**] > [**Dokovací tón**] a výber potvrdte stlačením tlačidla **MENU/OK**.
- 3 Vyberte položku [**Zap.**]/[**Vypnúť**], a potom na potvrdenie stlačte **MENU/OK**.
↳ Nastavenie sa uloží.

Nastavenie tónu batérie

Tón batérie je zvuk, ktorý zaznie pri vybijaní batérie, keď je potrebné ju nabiť.

- 1 Stlačte tlačidlo **MENU/OK**.
- 2 Vyberte položku [**Nastav. tel.**] > [**Zvuky**] > [**Tón batérie**] a výber potvrdte stlačením tlačidla **MENU/OK**.
- 3 Vyberte položku [**Zap.**]/[**Vypnúť**], a potom na potvrdenie stlačte **MENU/OK**.
↳ Nastavenie sa uloží.

Pomenovanie slúchadla

Názov slúchadla môže mať maximálne 12 znakov. Zobrazuje sa na obrazovke slúchadla v pohotovostnom režime.

- 1 Stlačte tlačidlo **MENU/OK**.
- 2 Vyberte možnosť [**Nastav. tel.**] > [**Názov telefónu**] a na potvrdenie stlačte **MENU/OK**.
- 3 Zadajte alebo upravte názov. Ak chcete vymazať znak, stlačte položku **REDIAL/C**.

- 4 Výber potvrdíte stlačením tlačidla **MENU/OK**.
↳ Nastavenie sa uloží.

Nastavenie dátumu a času

Ďalšie informácie nájdete v kapitole „Nastavenie dátumu a času“ v časti „Úvodné pokyny“.

Nastavenie jazyka displeja



Poznámka

- Táto vlastnosť sa vzťahuje len na modely s podporou viacerých jazykov zobrazenia.
- Dostupné jazyky závisia od konkrétnej krajiny.

- 1 Stlačte tlačidlo **MENU/OK**.
- 2 Vyberte možnosť **[Nastav. tel.] > [Jazyk]** a na potvrdenie stlačte **MENU/OK**.
- 3 Vyberte jazyk a výber potvrdíte stlačením položky **MENU/OK**.
↳ Nastavenie sa uloží.

Režim ECO+

Keď je aktivovaný režim **ECO+**, v pohotovostnom režime sa eliminuje vyžarovanie slúchadla a základne.

- 1 Stlačte tlačidlo **MENU/OK**.
- 2 Vyberte položku **[Nastav. tel.] > [Režim ECO+]** a potom stlačením položky **MENU/OK** potvrdíte výber.
- 3 Vyberte možnosť **[Zap.]/[Vypnúť]** a výber potvrdíte stlačením položky **MENU/OK**.
↳ Nastavenie sa uloží.
↳ V pohotovostnom režime sa zobrazuje ikona **ECO+**.



Poznámka

- Aby funkcia **ECO+** mohla správne fungovať, uistite sa, že všetky slúchadlá registrované v danej základni sú model D250/D255.
- Keď je aktivovaný režim **ECO+**, pohotovostný režim sa skrúti. Dôvodom je, že v režime **ECO+** nevysiela základňa žiadny signál a slúchadlo teda musí častejšie „počúvať“ prípadné signály zo základne, aby bolo schopné zaznamenať prichádzajúce hovory alebo iné požiadavky základne. Rovnako sa predlží doba, ktorú slúchadlo potrebuje na prístup k funkciám, ako je nastavenie hovorov, výpis hovorov, spájanie a prehľadávanie telefónneho zoznamu. Slúchadlo vás v prípade výpadku napájania alebo prechodu mimo dosah neupozorní na stratu spojenia.

11 Telefónny záznamník

Poznámka

- Dostupné iba pre model D255.

Telefón obsahuje telefonický záznamník. Ak je záznamník zapnutý, zaznamenáva neprijaté hovory. Prístup k záznamníku môžete získať diaľkovo a zmeniť nastavenia cez ponuku záznamníka v slúchadle.

Tlačidlo **▶■** na základni sa rozsvieti, keď je záznamník zapnutý.

Zapnutie alebo vypnutie záznamníka

Záznamník môžete zapnúť a vypnúť prostredníctvom základne alebo slúchadla.

Prostredníctvom slúchadla

- 1 Stlačte tlačidlo **☰** alebo **MENU/OK** > **[Záznamník]**.
- 2 Vyberte položku **[Zap./vyp.]** > **[Zap.]/[Vypnúť]** a výber potvrdte stlačením tlačidla **MENU/OK**.
- 3 Vyberte položku **[Nahrat' tiež]/[Len prijať]**, keď je záznamník zapnutý, potom stlačením tlačidla **MENU/OK** potvrdte výber:
↳ Nastavenie sa uloží.

Poznámka

- **[Nahrat' tiež]** znamená, že sa prijímajú hovory a odkazy sa zaznamenávajú. **[Len prijať]** znamená, že sa iba prijímajú hovory a odkazy sa nezaznamenávajú.

↳ Nastavenie sa uloží.

Prostredníctvom základne

Stlačením tlačidla **☰** v pohotovostnom režime zapnete alebo vypnete záznamník.

Poznámka

- Ak je záznamník zapnutý, po určitom počte zazvonení prijme prichádzajúce hovory v závislosti od nastavenia oneskorenia zvonenia.

Nastavenie jazyka záznamníka

Poznámka

- Táto vlastnosť sa vzťahuje len na modely s podporou viacerých jazykov zobrazenia.

Jazyk záznamníka je jazyk správ s oznámením.

- 1 Stlačte tlačidlo **☰** alebo **MENU/OK** > **[Záznamník]**.
- 2 Vyberte položku **[Jazyk hlasu]** a na potvrdenie stlačte položku **MENU/OK**.
- 3 Vyberte jazyk a výber potvrdte stlačením položky **MENU/OK**.
↳ Nastavenie sa uloží.

Správa s oznámením

Správa s oznámením je odkaz, ktorý si vypočuje volajúci, keď záznamník prijme hovor. V záznamníku sú uložené 2 vopred nahrané správy s oznámením: **[Nahrat' tiež]** a **[Len prijať]**.

Nahratie správy s oznámením

Maximálna dĺžka správy s oznámením, ktorú môžete nahráť, sú 3 minúty. Nová správa s oznámením automaticky nahradí starú správu.

- 1 Stlačte tlačidlo **☰** alebo **MENU/OK** > **[Záznamník]**.

- 2 Vyberte položku **[Oznámenie]** a na potvrdenie stlačte položku **MENU/OK**.
- 3 Vyberte možnosť **[Len prijať]** alebo **[Nahrat' tiež]**, a potom stlačením položky **MENU/OK** výber potvrdte.
- 4 Vyberte položku **[Nahrat']** a na potvrdenie stlačte položku **MENU/OK**.
- 5 Po zaznení pípnutia začnite nahrávať a mikrofón pritom držte blízko úst.
- 6 Stlačením položky **MENU/OK** vypnete nahrávanie alebo nahrávanie automaticky skončí po 3 minútach.
 - ↳ Novú nahratú správu s oznámením si môžete vypočuť v slúchadle.

Poznámka

- Pri nahrávaní správy s oznámením dbajte na to, aby ste mikrofón držali v dostatočnej blízkosti úst.

Vypočutie správy s oznámením

- 1 Stlačte tlačidlo  alebo **MENU/OK** > **[Záznamník]**.
- 2 Vyberte položku **[Oznámenie]** a potom stlačením tlačidla **MENU/OK** potvrdte výber.
- 3 Vyberte možnosť **[Len prijať]** alebo **[Nahrat' tiež]**, a potom stlačením položky **MENU/OK** výber potvrdte.
- 4 Vyberte položku **[Prehrať]** a na potvrdenie stlačte položku **MENU/OK**.
 - ↳ Môžete si vypočuť aktuálnu správu s oznámením.

Poznámka

- Prijatím prichádzajúceho hovoru sa prehrávanie správy s oznámením zruší.

Obnovenie predvolenej správy s oznámením

- 1 Stlačte tlačidlo  alebo **MENU/OK** > **[Záznamník]**.
- 2 Vyberte položku **[Oznámenie]** a na potvrdenie stlačte položku **MENU/OK**.
- 3 Vyberte možnosť **[Nahrat' tiež]** alebo **[Len prijať]**, a potom stlačením položky **MENU/OK** výber potvrdte.
- 4 Vyberte položku **[Použiť predvol.]** a na potvrdenie stlačte položku **MENU/OK**.
 - ↳ Na slúchadle sa zobrazí výzva na potvrdenie.
- 5 Výber potvrdte stlačením tlačidla **MENU/OK**.
 - ↳ Predvolená správa s oznámením sa obnoví.

Prichádzajúce odkazy

Každý odkaz môže trvať až 3 minúty. Po prijatí nových odkazov bliká na záznamníku a na slúchadle indikátor nových odkazov.



Poznámka

- Ak zdvihnete telefón, keď volajúci nahráva odkaz, nahrávanie sa zastaví a môžete hovoriť priamo s volajúcim.
- Ak je pamäť plná, záznamník sa automaticky prepne do režimu **[Len prijať]**. Odstráňte staré odkazy, aby ste mohli prijímať nové.

Vypočutie prichádzajúcich odkazov

Prichádzajúce odkazy si môžete vypočuť v poradi, v akom boli postupne zaznamenávané.

Zo základne

- Spustenie/zastavenie prehrávania vykonáte stlačením tlačidla .
- Na úpravu hlasitosti stlačte tlačidlo  / .

- Prehratie predchádzajúceho odkazu/ zopakovanie aktuálneho odkazu vykonáte stlačením tlačidla **⏮**.
- Na prehratie nasledujúceho odkazu stlačte tlačidlo **⏭**.
- Na odstránenie aktuálneho odkazu stlačte tlačidlo **⏸**.

Poznámka

- Odstránené odkazy sa nedajú obnoviť.

Zo slúchadla

- Ak sú zaznamenané nové odkazy, stlačením tlačidla **⏮** si ich vypočujete. Ak nie je zaznamenaný žiadny nový odkaz, stlačte tlačidlo **⏮**, potom si stlačením tlačidla **MENU/OK** môžete vypočuť staré odkazy.
- Stlačte položku **MENU/OK > [Záznamník]** > **[Prehrať]** a výber potvrdte stlačením tlačidla **MENU/OK**.
 - ↳ Začnú sa prehrávať nové odkazy. Ak nie sú k dispozícii žiadne nové odkazy, začnú sa prehrávať staré.
- Stlačením tlačidla **REDIAL/C** prehrávanie zastavíte.
- Stlačením tlačidla **MENU/OK** vstúpte do ponuky možností.
- Stlačením tlačidla **🔊 ▲ / 🔇 ▼** zvýšite/znížite hlasitosť.

Odstránenie prichádzajúceho odkazu

Zo základne

Počas prehrávania odkazu stlačte tlačidlo **⏸**.
↳ Aktuálny odkaz sa odstráni.

Zo slúchadla

- 1 Keď počúvate správu, stlačením tlačidla **MENU/OK** môžete vstúpiť do ponuky.
- 2 Vyberte položku **[Odstrániť]** a na potvrdenie stlačte položku **MENU/OK**.
↳ Aktuálny odkaz sa odstráni.

Odstránenie všetkých starých prichádzajúcich odkazov

Keď je základňa v pohotovostnom režime, stlačte a podržte tlačidlo **⏸**.

- ↳ Všetky staré odkazy sú natrvalo odstránia.

Zo slúchadla

- 1 Stlačte tlačidlo **⏮** alebo **MENU/OK > [Záznamník]**
- 2 Vyberte položku **[Odstr. všetko]** a na potvrdenie stlačte položku **MENU/OK**.
↳ Na slúchadle sa zobrazí výzva na potvrdenie.
- 3 Výber potvrdte stlačením tlačidla **MENU/OK**.
↳ Všetky staré odkazy sú natrvalo odstránia.

Poznámka

- Odstrániť môžete len vypočuté odkazy. Odstránené odkazy sa nedajú obnoviť.

Nastavenie oneskorenia zvonenia

Môžete nastaviť, koľkokrát zazvoní telefón pred tým, ako hovor prijme záznamník.

- 1 Stlačte tlačidlo **⏮** alebo **MENU/OK > [Záznamník]**
- 2 Vyberte položku **[Oneskor. zvon.]** a na potvrdenie stlačte položku **MENU/OK**.
- 3 Vyberte nové nastavenie a potom výber potvrdte stlačením položky **MENU/OK**.
↳ Nastavenie sa uloží.

Poznámka

- Pred použitím tejto funkcie sa uistite, že záznamník je zapnutý.

Tip

- Ak sa pripájate k záznamníku zo vzdialeného pripojenia, odporúča sa nastaviť oneskorenie zvonenia na režim **[Úspora poplat.]**. Je to cenovo efektívny spôsob správy odkazov. Ak sú zaznamenané nové odkazy, záznamník prijme hovor po 3 zazvoneniach, ak nie sú žiadne nové odkazy, prijme hovor po 5 zazvoneniach.

Vzdialený prístup

Svoj záznamník môžete používať, aj keď nie ste doma. Stačí, ak zavoláte na svoje telefónne číslo z telefónu s tlačidlou tónovou voľbou a zadáte svoj 4-číselný kód PIN.

Poznámka

- Kód PIN pre vzdialený prístup je rovnaký, ako váš systémový kód PIN. Prednastavený kód PIN je 0000.

Aktivovanie/deaktivovanie vzdialeného prístupu

Vzdialený prístup k záznamníku môžete povoliť alebo zablokovať.

- 1 Stlačte tlačidlo  alebo **MENU/OK** > **[Záznamník]**
- 2 Vyberte položku **[Vzdial.prístup]** a potom stlačením tlačidla **MENU/OK** potvrdte výber.
- 3 Vyberte položku **[Aktivovať]/[Deaktivovať]**, a potom na potvrdenie stlačte **MENU/OK**.
↳ Nastavenie sa uloží.

Zmena kódu PIN

- 1 Stlačte tlačidlo  alebo **MENU/OK** > **[Záznamník]**.
- 2 Vyberte možnosť **[Vzdial.prístup]** > **[Zmeniť PIN]** a na potvrdenie stlačte **MENU/OK**.

- 3 Zadajte pôvodný kód PIN a zadanie potvrdte tlačidlom **MENU/OK**.
- 4 Zadajte nový kód PIN a zadanie potvrdte tlačidlom **MENU/OK**.
- 5 Znovu zadajte nový kód PIN a zadanie potvrdte tlačidlom **MENU/OK**.
↳ Nastavenie sa uloží.

Vzdialený prístup k záznamníku

- 1 Zavolajte na svoje domáce číslo z telefónu s tlačidlou tónovou voľbou.
- 2 Keď sa ozve správa s oznámením, zadajte symbol #.
- 3 Zadajte kód PIN.
↳ Teraz máte k dispozícii vzdialený prístup k záznamníku a môžete si vypočítať nové odkazy.

Poznámka

- Na zadanie správneho kódu PIN máte 2 pokusy, potom telefón zavesí.

- 4 Stlačením tlačidla vyberte funkciu. Zoznam dostupných funkcií nájdete v nasledujúcej tabuľke príkazov vzdialeného prístupu.

Poznámka

- Ak sa neprehráva žiadny odkaz a do 8 sekúnd nestlačíte žiadne tlačidlo, telefón automaticky ukončí hovor.

Príkazy vzdialeného prístupu

Tlačidlo	Funkcia
1	Vypočít' si predchádzajúci odkaz.
2	Vypočít' si odkazy.
3	Preskočiť' na nasledujúci odkaz.
6	Odstrániť aktuálny odkaz.
7	Zapnúť' záznamník (nedostupné pri počúvaní správ).
8	Zastaviť prehrávanie odkazu.

9	Vypnúť záznamník. (Nie je dostupné počas prehrávania odkazov).
---	---

Funkcia ukazovateľa LED na základni

Nasledujúca tabuľka poskytuje prehľad aktuálnych stavov podľa stavu ukazovateľa LED na základni.

Ukazovateľ LED	Stav odkazov
Nepretržite rozsvietený	<ul style="list-style-type: none"> • Signalizuje, že nie je k dispozícii žiadny nový odkaz a pamäť nie je plná. • Signalizuje zapnuté slúchadlo. • Signalizuje vstup do režimu spájania
Bliká	<ul style="list-style-type: none"> • Signalizuje nový odkaz a pamäť nie je plná. • Signalizuje prichádzajúci hovor. • Signalizuje nahrávanie prichádzajúceho odkazu/správy s oznámením. • Vypočut' si odkazy. • Signalizuje vzdialený prístup/počúvanie odkazov cez slúchadlo.
Bliká (rýchlo)	<ul style="list-style-type: none"> • Nová správa alebo žiadne nové správy a pamäť je plná. • Vstup do režimu registrácie.

12 Súkromný režim:

V ponuke súkromného režimu môžete blokovat' odchádzajúce a prichádzajúce hovory.

Blokovat' odchádzajúce hovory

Môžete zablokovat' odchádzajúce hovory na čísla, ako napríklad zahraničné volania alebo nežiaduce telefónne linky, ktoré začínajú určitými číslicami. Môžete vytvorit' 2 súbory čísel s maximálne 4 číslicami pre každý súbor čísel. Keď uskutočnite hovor začínajúci jedným z týchto 2 súborov čísel, odchádzajúci hovor sa zablokuje.

Aktivácia/deaktivácia režimu blokovania odchádzajúcich hovorov

- 1 Stlačte tlačidlo **MENU/OK**.
- 2 Vyberte položku **[Režim súkromia]** a na potvrdenie stlačte položku **MENU/OK**.
- 3 Zadajte kód PIN/prístupový kód blokovania odchádzajúcich hovorov. Prednastavený kód PIN/prístupový kód je 0000. Potom nastavenie potvrdte stlačením tlačidla **MENU/OK**.
- 4 Vyberte položku **[Blok. hovorov]** > **[Režim blokov.]** > **[Zap.]/[Vypnúť]** a potom výber potvrdte stlačením položky **MENU/OK**.
↳ Nastavenie sa uloží.

Pridat' nové čísla na zoznam blokovanych odchádzajúcich hovorov

- 1 Stlačte tlačidlo **MENU/OK**.
- 2 Vyberte položku **[Režim súkromia]** a na potvrdenie stlačte položku **MENU/OK**.

- 3 Zadajte kód PIN/prístupový kód blokovania odchádzajúcich hovorov. Prednastavená hodnota kódu PIN je 0000. Potom nastavenie potvrdte stlačením položky **MENU/OK**.
- 4 Vyberte možnosť **[Blok. hovorov]** > **[Blokov. číslo]** a na potvrdenie stlačte **MENU/OK**.
- 5 Vyberte číslo zo zoznamu a výber potvrdte stlačením tlačidla **MENU/OK**.
- 6 Zadajte číslo a potvrdte ho stlačením položky **MENU/OK**.
↳ Nastavenie sa uloží.

Zmeňte kód PIN/prístupový kód blokovania odchádzajúcich hovorov.

- 1 Stlačte tlačidlo **MENU/OK**.
- 2 Vyberte položku **[Režim súkromia]** a na potvrdenie stlačte položku **MENU/OK**.
- 3 Zadajte starý kód PIN/prístupový kód blokovania odchádzajúcich hovorov. Prednastavená hodnota kódu PIN je 0000. Potom nastavenie potvrdte stlačením položky **MENU/OK**.
- 4 Vyberte možnosť **[Blok. hovorov]** > **[Zmenit' PIN]** a na potvrdenie stlačte **MENU/OK**.
- 5 Zadajte nový kód PIN/prístupový kód a zadanie potvrdte stlačením tlačidla **MENU/OK**.
- 6 Znovu zadajte nový kód PIN/prístupový kód a potom zadanie potvrdte stlačením tlačidla **MENU/OK**.
↳ Nastavenie sa uloží.

Blokovat' prichádzajúce hovory

Na čiernu listinu môžete pridávať čísla, a blokovat' tak prichádzajúce hovory z týchto neželaných čísel. Môžete vytvorit' 4 súbory čísel

s maximálne 24 číslicami pre každý súbor čísel. Keď sa vyskytne prichádzajúci hovor, ktorý sa začína jedným z týchto 4 súborov čísel, zvonenie sa stlmí.



Poznámka

- Pred použitím tejto funkcie sa uistite, že máte predplatenú službu identifikácie volajúceho.
- Meno kontaktu v telefónnom zozname sa nezobrazí, ak sa číslo tohto kontaktu zhoduje so záznamom uloženým na čiernej listine.

Aktivácia/deaktivácia čiernej listiny

- 1 Stlačte tlačidlo **MENU/OK**.
- 2 Vyberte položku **[Režim súkromia]** a na potvrdenie stlačte položku **MENU/OK**.
- 3 Zadajte kód PIN/prístupový kód blokovania prichádzajúcich hovorov. Prednastavená hodnota kódu PIN je 0000. Potom nastavenie potvrdíte stlačením položky **MENU/OK**.
- 4 Vyberte položku **[Blok. prich.] > [Režim blok.] > [Zap.]/[Vypnúť]** a potom výber potvrdíte stlačením položky **MENU/OK**.
↳ Nastavenie sa uloží.

Pridávanie čísel na čiernu listinu

- 1 Stlačte tlačidlo **MENU/OK**.
- 2 Vyberte položku **[Režim súkromia]** a na potvrdenie stlačte položku **MENU/OK**.
- 3 Zadajte kód PIN/prístupový kód blokovania prichádzajúcich hovorov. Prednastavená hodnota kódu PIN je 0000. Potom nastavenie potvrdíte stlačením položky **MENU/OK**.
- 4 Vyberte možnosť **[Blok. prich.] > [Blok. číslo]** a na potvrdenie stlačte **MENU/OK**.
- 5 Zadajte číslo a potom potvrdíte stlačením položky **MENU/OK**.
↳ Nastavenie sa uloží.

Zmena kódu PIN/prístupového kódu čiernej listiny

- 1 Stlačte tlačidlo **MENU/OK**.
- 2 Vyberte položku **[Režim súkromia]** a na potvrdenie stlačte položku **MENU/OK**.
- 3 Zadajte starý kód PIN/prístupový kód blokovania prichádzajúcich hovorov. Prednastavená hodnota kódu PIN je 0000. Potom nastavenie potvrdíte stlačením položky **MENU/OK**.
- 4 Vyberte položku **[Blok. prich.] > [Zmeniť PIN]** a výber potvrdíte stlačením tlačidla **MENU/OK**.
- 5 Zadajte nový kód PIN/prístupový kód a zadanie potvrdíte stlačením tlačidla **MENU/OK**.
- 6 Znovu zadajte nový kód PIN/prístupový kód a potom zadanie potvrdíte stlačením tlačidla **MENU/OK**.
↳ Nastavenie sa uloží.

13 Služby

Telefón podporuje množstvo funkcií, ktoré pomáhajú riadiť a organizovať hovory.

Typ zoznamu hovorov

Môžete nastaviť, či chcete, aby sa zobrazovali všetky prichádzajúce hovory alebo len zmeškané hovory z výpisu hovorov.

Poznámka

- Táto funkcia závisí od danej krajiny.

Výber typu zoznamu hovorov

- 1 Stlačte tlačidlo **MENU/OK**.
- 2 Vyberte položku **[Služby] > [Typ zozn. hov.]** a potom stlačením položky **MENU/OK** potvrdte výber.
- 3 Vyberte požadovanú možnosť a výber potvrdte stlačením položky **MENU/OK**.

Automatický konferenčný hovor

Ak sa chcete k hovoru z vonkajšej linky pripojiť s iným slúchadlom, stlačte tlačidlo .

Poznámka

- Táto funkcia je dostupná len pri verziách s viacerými slúchadlami.

Aktivovanie/deaktivovanie automatického konferenčného hovoru

- 1 Stlačte tlačidlo **MENU/OK**.
- 2 Vyberte možnosť **[Služby] > [Konferencia]** a na potvrdenie stlačte **MENU/OK**.
- 3 Vyberte položku **[Automatický]/[Vypnúť]**, a potom na potvrdenie stlačte **MENU/OK**.
↳ Nastavenie sa uloží.

Typ siete

Poznámka

- Táto funkcia závisí od danej krajiny. Táto funkcia sa vzťahuje len na modely s podporou typu siete.

- 1 Stlačte tlačidlo **MENU/OK**.
- 2 Vyberte položku **[Služby] > [Typ siete]** a potom stlačte tlačidlo **MENU/OK**.
- 3 Vyberte typ siete a potom stlačte **MENU/OK**.
↳ Nastavenie sa uloží.

Automatická predvoľba

Táto funkcia kontroluje a formátuje číslo odchádzajúceho hovoru pred jeho vytočením. Číslo predvoľby môže nahradiť hľadané číslo, ktoré ste nastavili v ponuke. Napríklad, nastavili ste 604 ako hľadané číslo a 1250 ako predvoľbu. Keď vytáčate napríklad číslo 6043338888, telefón zmení pri vytáčaní číslo na 12503338888.

Poznámka

- Maximálna dĺžka hľadaného čísla je 5 číslic. Maximálna dĺžka automatickej predvoľby je 10 číslic.
- Táto funkcia závisí od danej krajiny.

Nastavenie automatickej predvoľby

- 1 Stlačte tlačidlo **MENU/OK**.
- 2 Vyberte možnosť **[Služby] > [Auto. predvoľba]** a na potvrdenie stlačte **MENU/OK**.
- 3 Zadajte hľadané číslo a výber potvrdte stlačením položky **MENU/OK**.
- 4 Zadajte číslo predvoľby a potom potvrdte nastavenie stlačením položky **MENU/OK**.
↳ Nastavenie sa uloží.

Poznámka

- Medzeru vložíte stlačením a podržaním tlačidla **#** a *****.
- Ak je nastavené číslo predvoľby a hľadané číslo zostane prázdne, číslo predvoľby sa pridáva k všetkým odchádzajúcim hovorom.
- Táto funkcia nie je dostupná, ak volané číslo začína znakmi ***** a **#**.

Výber trvania opakovaného hovoru

Pred prijatím druhého hovoru sa uistite, či je čas opakovaného hovoru správne nastavený. V normálnom prípade je telefón už prednastavený na trvanie opakovaného hovoru. Máte na výber z 3 možností: **[Krátky]**, **[Stredný]** a **[Dlhý]**. Počet dostupných možností môže byť v závislosti od danej krajiny rozdielny. Ohľadom detailov kontaktuje svojho poskytovateľa telefonických služieb.

- 1 Stlačte tlačidlo **MENU/OK**.
- 2 Vyberte možnosť **[Služby] > [Čas opak. hov.]** a na potvrdenie stlačte **MENU/OK**.
- 3 Vyberte požadovanú možnosť a výber potvrdte stlačením položky **MENU/OK**.
↳ Nastavenie sa uloží.

Režim vytáčania

Poznámka

- Táto funkcia sa vzťahuje len na modely, ktoré podporujú tónovú aj pulznú voľbu.

Režim vytáčania je telefónny signál používaný vo vašej krajine. Telefón podporuje tónovú (DTMF) a pulznú voľbu (vytáčanie). Podrobné informácie získate u poskytovateľa telefonického pripojenia.

Nastavenie režimu vytáčania

- 1 Stlačte tlačidlo **MENU/OK**.
- 2 Vyberte položku **[Služby] > [Rež. vytáčania]** a na potvrdenie stlačte **MENU/OK**.
- 3 Vyberte režim vytáčania a výber potvrdte stlačením položky **MENU/OK**.
↳ Nastavenie sa uloží.

Poznámka

- Ak je telefón v režime pulznej voľby, do režimu tónovej voľby dočasne prepnete stlačením tlačidla ***INT** počas hovoru. Číslice zadané v rámci tohto hovoru sú odoslane ako tónové signály.

Automatické hodiny

Poznámka

- Táto služba je závislá od siete.
- Pred použitím tejto funkcie sa uistite, že máte predplatenú službu identifikácie volajúceho.

Táto funkcia automaticky synchronizuje dátum a čas vo vašom telefóne s verejnou telefónnou sieťou (PSTN). Aby sa mohol synchronizovať dátum, najskôr sa uistite, že je nastavený aktuálny rok.

- 1 Stlačte tlačidlo **MENU/OK**.

- 2 Vyberte možnosť **[Služby]** > **[Autom. hodiny]** a na potvrdenie stlačte **MENU/OK**.
- 3 Vyberte **[Zap.]/[Vypnúť]**. Stlačte tlačidlo **MENU/OK**.
↳ Nastavenie sa uloží.

Zaregistrovanie ďalších slúchadiel

K základni môžete zaregistrovať ďalšie slúchadlá. Základňa dokáže registrovať až 4 slúchadlá.

- 1 Slúchadlo môžete zaregistrovať nasledovne:
 - Ak sa slúchadlo nachádza v stave **[Neregistrovaný]**, stlačte tlačidlo **MENU/OK**.
 - Ak sa slúchadlo nachádza v stave **[Hľadanie]** a **[Nedostupné]**, stlačte tlačidlá **MENU/OK** > **[Služby]** > **[Registrovať]** > **MENU/OK**.
- 2 Stlačte a podržte tlačidlo **••** na základni po dobu 10 sekúnd.



Poznámka

- Pri modeloch s odkazovačom sa ozve potvrdzujúce pípnutie, ktoré signalizuje, že základňa je v režime registrácie.

- 3 Zadajte systémový kód PIN. Stlačením položky **REDIAL/C** vykonajte opravy. Následne stlačením tlačidla **MENU/OK** kód PIN potvrdíte.
↳ Registrácia sa dokončí za necelé 2 minúty. Základňa automaticky priradí danému slúchadlu číslo.



Poznámka

- Ak je kód PIN nesprávny alebo sa za určitý čas nenájde základňa, na slúchadle sa zobrazí správa s upozornením.
- Ak registrácia zlyhá, odpojte sieťový adaptér zo základne a znova ho pripojte. Počkajte 15 sekúnd a potom zopakujte postup registrácie.
- Prednastavený kód PIN je 0000. Nedá sa zmeniť.

Zrušenie registrácie slúchadiel

- 1 Stlačte tlačidlo **MENU/OK**.
- 2 Vyberte možnosť **[Služby]** > **[Neregistrovať]** a na potvrdenie stlačte **MENU/OK**.
- 3 Zadajte systémový kód PIN. (Prednastavený kód PIN je 0000). Stlačením tlačidla **REDIAL/C** číslo odstránite.
- 4 Vyberte slúchadlo, ktorého registrácia sa má zrušiť.
- 5 Výber potvrdíte stlačením tlačidla **MENU/OK**.
↳ Registrácia slúchadla je zrušená.



Tip

- V pohotovostnom režime sa názov slúchadla zobrazuje vedľa čísla slúchadla.



Poznámka

- Slúchadlo nemôže samo zrušiť registráciu.

Obnovenie predvolených nastavení

Vaše nastavenia telefónu môžete obnoviť na pôvodné výrobné nastavenia.

- 1 Stlačte tlačidlo **MENU/OK**.
- 2 Vyberte možnosť **[Služby]** > **[Resetovať]** a na potvrdenie stlačte **MENU/OK**.
↳ Na slúchadle sa zobrazí výzva na potvrdenie.
- 3 Výber potvrdíte stlačením tlačidla **MENU/OK**.

↳ Obnovia sa všetky nastavenia (okrem telefónneho zoznamu a informácií o tlačidlách s priamym prístupom).

14 Technické údaje

Všeobecné špecifikácie a vlastnosti

- Čas hovoru: 16 hodín
- Pohotovostný režim: 200 hodín
- Dosah vnútri: 50 metrov
- Dosah vonku: 300 metrov
- Telefónny zoznam na 50 záznamov
- Zoznam opakovaných volaní na 10 záznamov
- Výpis hovorov na 20 záznamov
- Záznamník s dobou záznamu 25 minút
- Podpora noriem identifikácie volajúceho: FSK, DTMF

Batéria

- Philips: 2 × nabíjateľné batérie Ni-MH 1,2V 500 mAh typu AAA

Napájací adaptér

Základňa a nabíjačka

- Typ: S003GV0600050, vstup: 100 – 240 V~, 50/60 Hz 150 mA, výstup: 6 V dc 500 mA

Spotreba energie

- Spotreba energie v pohotovostnom režime: približne 0,7 W (D250); 0,75 W (D255)

Hmotnosť a rozmery (D250)

- Slúchadlo: 108,5 g
47 × 23,6 × 156 mm (V × Š × H)
- Základňa: 67,5 g
109,8 × 72,6 × 27,8 mm (V × Š × H)
- Nabíjačka: 37 g
74 × 68,7 × 27,5 mm (V × Š × H)

Hmotnosť a rozmery (D255)

- Slúchadlo: 108,5 g
47 × 23,6 × 156 mm (V × Š × H)
- Základňa: 86,5 g
109,8 × 72,6 × 29 mm (V × Š × H)
- Nabíjačka: 37 g
74 × 68,7 × 27,5 mm (V × Š × H)

15 Upozornenie

Vyhlasenie o zhode

Spoločnosť TP Vision Europe B.V. týmto vyhlasuje, že tento výrobok spĺňa základné požiadavky a ostatné príslušné ustanovenia Smernice 2014/53/EU. Vyhlasenie o zhode nájdete na stránke www.p4c.philips.com.

Využívanie súladu so štandardom GAP

Štandard GAP zaručuje, že všetky slúchadlá a základne typu DECT™ využívajúce štandard GAP spĺňajú minimálne prevádzkové štandardy bez ohľadu na ich výrobcu. Slúchadlo a základňa sú v súlade so štandardom GAP, čo znamená, že zaručujú minimálny rozsah funkcií: zaregistrovanie slúchadla, aktivovanie linky, vytáčanie a prijatie hovorov. Pokročilé funkcie nemusia byť pri použití v kombinácii s inými značkami dostupné. Ak chcete zaregistrovať a používať toto slúchadlo so základňou spĺňajúcou štandard GAP od iného výrobcu, najskôr postupujte podľa pokynov výrobcu v návode na používanie, a potom podľa pokynov na registráciu slúchadla uvedených v tomto návode. Ak chcete zaregistrovať slúchadlo od iného výrobcu k tejto základni, prepnite základňu do registračného režimu a potom postupujte podľa pokynov uvedených v návode na používanie od výrobcu.

Súlad s normami týkajúcimi sa elektromagnetických polí

Tento produkt vyhovuje všetkým príslušným normám a smerniciam týkajúcim sa vystavenia elektromagnetickým poliám.

Likvidácia použitého produktu a batérie



Pri navrhovaní výrobku a jeho a výrobe sa použili vysokokvalitné materiály a súčasti, ktoré možno recyklovať a znova využiť.



Tento symbol na výrobku znamená, že sa na daný výrobok vzťahuje Európska smernica 2012/19/EÚ.



Tento symbol znamená, že výrobok obsahuje batérie, ktoré na základe smernice Európskej únie 2013/56/EÚ nemožno likvidovať spolu s bežným domovým odpadom. Informujte sa o miestnom systéme separovaného zberu elektrických a elektronických výrobkov a batérií. Postupujte podľa miestnych predpisov a nikdy nelikvidujte výrobok ani batérie s bežným komunálnym odpadom. Správna likvidácia starých výrobkov a batérií pomáha zabrániť negatívnym dopadom na životné prostredie a ľudské zdravie.

Odstraňovanie jednorazových batérií

Ak chcete vybrať jednorazové batérie, pozrite si časť „Vložte dodané batérie“.



Ak je na výrobku umiestnené toto logo, znamená to, že do príslušného národného systému obnovy a recyklácie bol odvedený finančný príspevok.

Informácie týkajúce sa životného prostredia

Všetky nepotrebné baliace materiály boli vynechané. Snažili sme sa o dosiahnutie jednoduchého rozdelenie balenia do troch materiálov: kartón (škatuľa), polystyrénová pena (vypodloženie) a polyetylén (vrecká, ochranná penová pokrývka).

Váš systém pozostáva z materiálov, ktoré je možné v prípade roztriedenia špecializovanou spoločnosťou recyklovať a opakovane použiť. Dodržiavajte miestne nariadenia týkajúce sa likvidácie obalových materiálov, vybitých batérií a starého vybavenia.

16 Často kladené otázky

Na obrazovke sa nezobrazuje žiaden signál.

- Slúchadlo je mimo dosah. Presuňte ho bližšie ho k základni.
- Ak sa na slúchadle zobrazí hlásenie [Neregistrovaný], zaregistrujte slúchadlo.

Tip

- Ďalšie informácie nájdete v kapitole „Služby“ v časti „Zaregistrovanie ďalších slúchadiel“.

Čo mám robiť, ak sa mi nepodarí spárovať (zaregistrovať) so základňou ďalšie slúchadlo?

Pamäť základne je plná. Zrušte registráciu nepoužívaných slúchadiel a zopakujte pokus.

Tip

- Ďalšie informácie nájdete v kapitole „Služby“ v časti „Zrušenie registrácie slúchadiel“.

Slúchadlo je v stave vyhľadávania alebo nie je k dispozícii. Čo mám robiť?

- Skontrolujte, či je základňa pripojená k zdroju napájania.
- Zaregistrujte slúchadlo v základni.
- Presuňte slúchadlo bližšie k základni.

Vybral som nesprávny jazyk, ktorý nedokážem prečítať. Čo mám robiť?

- 1 Stlačením tlačidla  prejdite na obrazovku pohotovostného režimu.
- 2 Stlačením tlačidla **MENU/OK** zobrazte obrazovku hlavnej ponuky.
- 3 Na obrazovke sa zobrazí jeden z nasledujúcich textov:

Config. tel. > Limbă

Konfig. telef. > Język

Nast. tel. > Jazyk

Tel.beáll. > Nyelv

Nastavenie telefónu > Language

Nast. telefona > Język

Post. tel. > Język

Nastav. tel. > Jazyk

Настр. тел. > Езык

4 Jej výberom zobrazte možnosti jazyka.

5 Vyberte požadovaný jazyk.

Dôjde k prerušeniu spojenia medzi slúchadlom a základňou alebo je zvuk počas hovoru nekvalitný.

- Skontrolujte, či je aktívovaný režim **ECO+**. Vypnite ho, čím dosiahnete väčší dosah slúchadla a zaručíte optimálne podmienky pre hovor.
- Znova zaregistrujte slúchadlo v základni.

Nie je počuť tón vytáčania.

- Skontrolujte pripojenia telefónu.
- Slúchadlo je mimo dosah. Presuňte ho bližšie ho k základni.

Nezaznie dokovací tón.

- Slúchadlo nie je správne vložené v základni/nabíjačke.
- Nabíjacie kontakty sú špinavé. Odpojte najskôr napájanie a potom vyčistite handričkou kontakty.

Čo mám robiť, ak sa mi nedajú zmeniť nastavenia odkazovej schránky?

Odkazovú schránku spravuje poskytovateľ telefonických služieb, nie samotný telefón. Kontaktujte svojho poskytovateľa telefonických služieb.

Slúchadlo sa na nabíjačke nenabíja.

- Uistite sa, že sú batérie správne vložené.
- Uistite sa, že je slúchadlo správne umiestnené na nabíjačke. Ikona batérie sa počas nabíjania mení.
- Uistite sa, že je zapnuté nastavenie dokovacieho tónu. Pri správnom umiestnení slúchadla do nabíjačky zaznie dokovací tón.
- Nabíjacie kontakty sú špinavé. Odpojte najskôr napájanie a potom vyčistite handričkou kontakty.
- Batérie sú chybné. Zakúpte si batérie s rovnakými technickými špecifikáciami.

Žiadne zobrazenie.

- Uistite sa, že sú batérie nabité.
- Uistite sa, že telefón je pripojený a napájaný.

Zlý zvuk (praskanie, ozvena, atď.).

- Slúchadlo je takmer mimo dosah. Presuňte ho bližšie ho k základni.
- Telefón zachytáva rušenie z blízkych elektrických zariadení. Zväčšite vzdialenosť medzi nimi a základňou.
- Telefón je na mieste s hrubými stenami. Zväčšite vzdialenosť medzi nimi a základňou.

Slúchadlo nezvoní.

- Uistite sa, že je zapnuté zvonenie slúchadla.
- Skontrolujte, či je slúchadlo registrované k základni.

Nezobrazuje sa identifikácia volajúceho.

- Služba nie je aktivovaná. Poradte sa so svojím poskytovateľom telefonických služieb.
- Informácia o volajúcom bola odopretá alebo je nedostupná.

Slúchadlo neumožňuje zobrazit' znaky * a #.

Znaky * a # sa na LCD displeji zobrazia ako malé „n“, resp. malé „o“. Ide o normálny jav v dôsledku 7-segmentového prvku v druhom riadku displeja (tieto znaky môžete nájsť na týchto 4 tlačidlách: *INT a #*A).



Poznámka

- Ak vyššie spomenuté riešenia nepomáhajú, odpojte slúchadlo aj základňu od zdroja napájania. Pokus zopakujte po uplynutí 1 minúty.

17 Príloha

Tabuľky zadávania textu a čísel

Tlačidlo	Veľké písmená (pre angličtinu/ francúzštinu/nemčinu/taliančinu/ turečinu/portugalčinu/španielčinu/ holandčinu/dánčinu/fínčinu/nórčinu/ švédčinu/rumunčinu/poľštinu/češtinu/ maďarčinu/slovenčinu/slovinčinu/ chorvátčinu/litovčinu/estónčinu/ lotyštinu/bulharčinu)
0	Medzera . 0 , / ; " ' ! ; ? ; * + - % \ ^ ~
1	1 @ _ # = < > () & € £ \$ ¥ [] { } ¢ § ...
2	A B C 2 Å Ä Å Æ Á Ã Ä Å Æ Ç Ć
3	D E F 3 È É Ê Ë Ì Í Î Ï
4	G H I 4 Ğ Ħ İ Ĵ Ķ
5	J K L 5 Λ
6	M N O 6 Ñ Ó Ô Õ Ö
7	P Q R S 7 Š Š Π Θ Σ
8	T U V 8 Û Ü Ů Ű Ū
9	W X Y Z 9 Ø Ω Ξ Ψ Ž

Tlačidlo	Malé písmená (angličtina/ francúzština/nemčina/taliančina/ turečtina/portugalčina/španielčina/ holandčina/dánčina/fínčina/nórčina/ švédčina)
0	Medzera . 0 , / ; " ' ! ; ? ; * + - % \ ^ ~
1	1 @ _ # = < > () & € £ \$ ¥ [] { } ¢ § ...
2	a b c 2 à â ä æ å ã ä å ã ç ĉ
3	d e f 3 è é ê ë è ě ē Δ Φ
4	g h i 4 ğ ħ ï ĵ ķ ģ
5	j k l 5 Λ

6	m n o 6 ñ ó ô õ ö ò
7	p q r s 7 β § š Π Θ Σ
8	t u v 8 ù ú ü ů ū μ
9	w x y z 9 ø Ω Ξ Ψ ž

Tlačidlo	Veľké písmená (gréčtina)
0	Medzera . 0 , / ; " ' ! ; ? ; * + - % \ ^ ~
1	1 @ _ # = < > () & € £ \$ ¥ [] { } ¢ § ...
2	A B Γ 2 Α Β Γ Α Ε Α Ξ Α Ç
3	Δ Ε Ζ 3 Δ Ε Φ Ε
4	H Θ Ι 4 Η Θ Ι
5	K Λ Μ 5 Κ Λ
6	N Ξ Ο 6 Ν Ξ Ο Ñ Ö
7	Π Ρ Σ 7 Ρ Q R S
8	T Υ Φ 8 Τ Υ V Ü
9	X Ψ Ω 9 Χ Ψ Ζ Ø

Tlačidlo	Malé písmená (gréčtina)
0	Medzera . 0 , / ; " ' ! ; ? ; * + - % \ ^ ~
1	1 @ _ # = < > () & € £ \$ ¥ [] { } ¢ § ...
2	α β γ 2 α β γ α ε ä å
3	δ ε ζ 3 δ ε φ ε
4	η θ ι 4 η θ ι ι
5	κ λ μ 5 κ λ ι Λ
6	ν ξ ο 6 ν ξ ο ñ ö
7	π ρ σ ζ 7 π ρ ρ s β
8	τ υ φ 8 τ υ v ü
9	χ ψ ω 9 χ ψ ζ ø

Tlačidlo	Veľké písmená (pre srbčinu)
0	Medzera . 0 , / ; " ' ! ; ? ; * + - % \ ^ ~
1	1 @ _ # = < > () & € £ \$ ¥ [] { } ¢ § ...
2	A B C Ђ Ć Č 2 A B B Γ
3	D E F J Đ 3 Δ Ε Ж 3 Δ Φ
4	G H I Љ 4 И Й К Л Г
5	J K L Њ 5 M H O П Λ
6	M N O Т Ђ Р C T Y

7	P Q R S Ж Š 7 Ф X Ц Ч П Θ Σ Β
8	T U V 8 Ш Щ Ъ Ы
9	W X Y Z Ž 9 Ь Э Ю Я Ω Ξ Ψ

Tlačidlo	Malé písmená (pre srbčinu)
0	Medzera . 0 , / : ; " ' ! j ? { * + - % \ ^ ~
1	1 @ _ # = < > () & € £ \$ ¥ [] { } ¨ § ...
2	a b c Ъ Ѓ Ї 2 A Б В Г
3	d e f J Đ 3 Δ E Ж 3
4	g h i Љ 4 И Й К Л
5	j k l Њ 5 М Н О П
6	m n o Ћ 6 P C T Y
7	p q r s Ж Š 7 Ф X Ц Ч П Θ Σ Β
8	t u v L j 8 Ш Щ Ъ Ы
9	w x y z Ž 9 Ь Э Ю Я Ω Ξ Ψ



2021 © MMD Hong Kong Holding Limited. All rights reserved. Specifications are subject to change without notice.

Philips and the Philips Shield Emblem are registered trademarks of Koninklijke Philips N.V. and are used under license. This product has been manufactured by and is sold under the responsibility of MMD Hong Kong Holding Limited or one of its affiliates, and MMD Hong Kong Holding Limited is the warrantor in relation to this product.

UM_D250_255_SK_V1.0