

Register your product and get support at  
[www.philips.com/welcome](http://www.philips.com/welcome)

HTS5220



**PHILIPS**



# Obsah

|           |                                                                  |    |
|-----------|------------------------------------------------------------------|----|
| <b>1</b>  | <b>Oznámení</b>                                                  | 4  |
|           | Copyright                                                        | 4  |
|           | Prohlášení o shodě                                               | 4  |
|           | Pojistka elektrické sítě (pouze Velká Británie)                  | 4  |
|           | Software s otevřeným zdrojovým kódem                             | 4  |
|           | Ochranné známky                                                  | 4  |
| <b>2</b>  | <b>Důležité informace</b>                                        | 6  |
|           | Bezpečnost                                                       | 6  |
|           | Péče o výrobek                                                   | 7  |
|           | Likvidace starého výrobku a baterií                              | 7  |
|           | Varování k ochraně zdraví při sledování ve 3D                    | 8  |
| <b>3</b>  | <b>Vaše domácí kino</b>                                          | 8  |
|           | Hlavní jednotka                                                  | 8  |
|           | Dálkový ovladač                                                  | 9  |
| <b>4</b>  | <b>Připojení domácího kina</b>                                   | 12 |
|           | Konektory                                                        | 12 |
|           | Připojení k televizoru                                           | 13 |
|           | Připojení zvuku z televizoru nebo jiných zařízení                | 14 |
|           | Připojení docku Philips pro zařízení iPod/iPhone                 | 14 |
|           | Připojení k počítačové síti a Internetu                          | 14 |
|           | Připojení Wi-Fi USB adaptéru                                     | 15 |
| <b>5</b>  | <b>Použití domácího kina</b>                                     | 16 |
|           | Dříve než začnete                                                | 16 |
|           | Přístup do hlavní nabídky                                        | 16 |
|           | Zvolte zvuk                                                      | 16 |
|           | Přehrávání disku                                                 | 17 |
|           | Použití funkce Bonus View na discích Blu-ray                     | 18 |
|           | Přístup ke službě BD-Live na discích Blu-ray                     | 18 |
|           | Přehrávání videa 3D                                              | 18 |
|           | Přehrávání z paměťového zařízení USB                             | 19 |
|           | Další funkce pro přehrávání z disku nebo paměťového zařízení USB | 19 |
|           | Přehrávání z počítače (DLNA)                                     | 20 |
|           | Přehrávání rádia                                                 | 21 |
|           | Přehrávání zvuku z televizoru nebo jiných zařízení               | 22 |
|           | Přehrávání z přehrávače MP3                                      | 22 |
|           | Přehrávání ze zařízení iPod nebo iPhone                          | 22 |
|           | Použití funkce Philips Easylink                                  | 23 |
| <b>6</b>  | <b>Změna nastavení</b>                                           | 24 |
|           | Přístup do nabídky nastavení                                     | 24 |
|           | Změna nastavení videa                                            | 24 |
|           | Změna nastavení zvuku                                            | 24 |
|           | Nastavení sítě                                                   | 25 |
|           | Nastavení funkce EasyLink                                        | 25 |
|           | Změna nastavení preferencí                                       | 25 |
|           | Změna pokročilých nastavení                                      | 26 |
| <b>7</b>  | <b>Aktualizace softwaru</b>                                      | 27 |
|           | Ověření verze softwaru                                           | 27 |
|           | Aktualizace softwaru ze sítě                                     | 27 |
|           | Aktualizace softwaru pomocí rozhraní USB                         | 27 |
| <b>8</b>  | <b>Specifikace výrobku</b>                                       | 28 |
| <b>9</b>  | <b>Řešení problémů</b>                                           | 29 |
| <b>10</b> | <b>Rejstřík</b>                                                  | 31 |

# 1 Oznámení

## Copyright



Be responsible  
Respect copyrights

Tento výrobek využívá technologii na ochranu proti kopírování, která je chráněna patenty registrovanými v USA a jinými právy na ochranu duševního vlastnictví společnosti Rovi Corporation. Zpětná analýza a dekompilace jsou zakázány.

## Autorská práva ve Spojeném království

Nahrávání a přehrávání materiálů může vyžadovat souhlas. Viz zákon Copyright Act z roku 1956 a zákony Performers Protection Act z let 1958 až 1972.

## Prohlášení o shodě



Výrobek vyhovuje zásadním požadavkům a dalším příslušným ustanovením směrnic 2006/95/ES (Nízké napětí) a 2004/108/ES (EMC).

## Pojistka elektrické sítě (pouze Velká Británie)

Tento výrobek je vybaven schválenou lisovanou zástrčkou. Pokud je nutné pojistku elektrické sítě vyměnit, je třeba ji nahradit pojistkou stejné hodnoty, jak je uvedeno na zástrčce (např. 10 A).

- 1 Sejměte kryt pojistky a vyjměte pojistku.
- 2 Náhradní pojistka musí vyhovovat normě BS 1362 a nést značku schválení ASTA. V případě ztráty pojistky ověřte správný typ u svého prodejce.
- 3 Nasadte kryt pojistky zpět.



### Poznámka

- Podle směrnice EMC (2004/108/EC) nesmí zástrčka tohoto výrobku pro připojení k elektrické síti oddělit od napájecího kabelu.

## Software s otevřeným zdrojovým kódem

Společnost Philips Electronics Singapore Pte Ltd tímto nabízí, že na vyžádání poskytne úplnou kopii příslušného zdrojového kódu softwarových balíčků s otevřeným kódem a chráněných autorskými zákony, které jsou použity v tomto výrobku, pro který je tato nabídka vyžadována příslušnými licencemi. Tato nabídka je platná po dobu tří let od zakoupení výrobku a je k dispozici každému, kdo obdrží tuto informaci. Chcete-li získat zdrojový kód, kontaktujte [open.source@philips.com](mailto:open.source@philips.com). Jestliže si nepřejete použít e-mail nebo neobdržíte odpověď během týdne, napište anglicky na adresu „Open Source Team, Philips Intellectual Property & Standards, P.O. Box 220, 5600 AE Eindhoven, The Netherlands“. Jestliže neobdržíte včasné potvrzení dopisu, napište e-mail na výše uvedenou adresu. Texty licencí a oznámení pro software s otevřeným kódem použité v tomto výrobku jsou obsaženy v samostatném letáku.

## Ochranné známky



Logo „Blu-ray 3D“ a „Blu-ray 3D“ logo jsou obchodní známky společnosti Blu-ray Disc Association.



### BONUSVIEW™

„BD LIVE“ a „BONUSVIEW“ jsou obchodní známky společnosti Blu-ray Disc Association.



Java a všechny další obchodní známky a loga Java jsou obchodní známky nebo registrované obchodní známky společnosti Sun Microsystems, Inc. v USA a dalších zemích.



„AVCHD“ a logo „AVCHD“ jsou obchodní známky společnosti Matsushita Electric Industrial Co., Ltd a společnosti Sony Corporation.

## x.v.Colour

„x.v.Colour“ je obchodní známka společnosti Sony Corporation.



DLNA®, logo DLNA a DLNA CERTIFIED® jsou ochranné známky, značky služeb nebo certifikační značky společnosti Digital Living Network Alliance.



Vyrobena s licencí od společnosti Dolby Laboratories. Dolby a symbol dvojitého D jsou obchodní známky společnosti Dolby Laboratories.



Vyrobena s licencí na základě amerických patentů č.: 5,451,942; 5,956,674; 5,974,380; 5,978,762; 6,226,616; 6,487,535; 7,392,195; 7,272,567; 7,333,929; 7,212,872 a dalších amerických a světových patentů registrovaných nebo čekajících na vyřízení. DTS a symbol jsou registrované ochranné známky, & DTS-HD a DTS-HD Master Audio | Essential a loga DTS jsou ochranné známky společnosti DTS, Inc. Výrobek obsahuje software. © DTS, Inc. Všechna práva vyhrazena.



DivX®, DivX Certified® a příslušná loga jsou registrované obchodní známky společnosti DivX, Inc. a jsou použity v souladu s licencí.

Certifikováno dle standardu DivX Ultra® k přehrávání videa DivX® s pokročilými funkcemi a prémiovým obsahem.

DIVX VIDEO: DivX® je formát digitálního videa vyvinutý společností DivX, Inc. Toto zařízení je oficiálně certifikováno jako přehrávač formátu DivX. Na webových stránkách [www.divx.com](http://www.divx.com) najdete další informace a softwarové nástroje ke konverzi souborů do formátu DivX.

DIVX VIDEO-ON-DEMAND: Abyste mohli přehrávat obsah DivX VOD (Video-on-Demand), je třeba toto zařízení certifikované pro formát DivX (DivX Certified®) zaregistrovat. Chcete-li vygenerovat registrační kód, přejděte v nabídce nastavení zařízení do části týkající se obsahu DivX VOD. Registraci dokončíte tím, že s tímto kódem přejdete na adresu [vod.divx.com](http://vod.divx.com), kde získáte další informace o obsahu DivX VOD.



Logo Windows Media a Windows jsou obchodní známky nebo registrované obchodní známky společnosti Microsoft Corporation v USA a jiných zemích.



HDMI, logo HDMI a High-Definition Multimedia Interface jsou obchodní známky nebo registrované obchodní známky společnosti HDMI licensing LLC v USA a jiných zemích.



Loga USB-IF jsou ochranné známky společnosti Universal Serial Bus Implementers Forum, Inc.

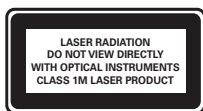

### Regionální upozornění

Vystraha! Tento přístroj pracuje s laserovým paprskem. Při nesprávné manipulaci s přístrojem (v rozporu s tímto návodem) může dojít k nebezpečnému ozáření. Proto přístroj za chodu neotevírejte ani nesnímejte jeho kryty. Jakoukoli opravu vždy svěřte specializovanému servisu.

Nebezpečí! Při sejmutí krytů a odjištění bezpečnostních spínačů hrozí nebezpečí neviditelného laserového záření!

Chraňte se před přímým zásahem laserového paprsku.

Záruka: Pokud byste z jakéhokoli důvodu přístroj demontovali, vždy nejdříve vytáhněte síťovou zástrčku.

Přístroj chraňte před jakoukoli vlhkostí i před kapkami vody.

## 2 Důležité informace

Před použitím domácího kina si pozorně přečtěte všechny pokyny. Pokud dojde v důsledku neuposlechnutí těchto pokynů k poškození televizoru, záruka na přístroj zanikne.

---

### Bezpečnost

#### Nebezpečí požáru nebo úrazu elektrickým proudem!

- Výrobek ani jeho příslušenství nikdy nevystavuje dešti ani jinému působení vody. Do blízkosti výrobku nikdy neumisťujte nádoby s vodou, například vázy. Pokud se tekutiny rozlijí na výrobek nebo do něj, ihned jej odpojte od síťové zásuvky. Obrat' se na středisko péče o zákazníky společnosti Philips a nechte výrobek před dalším užíváním zkontrolovat.
- Nikdy neumisťujte výrobek ani jeho příslušenství do blízkosti otevřeného ohně nebo jiných zdrojů tepla ani na přímé sluneční světlo.
- Nikdy nevkládejte žádné předměty do ventilačních nebo jiných otvorů na výrobku.
- Pokud je jako odpojovací zařízení použito síťové napájení nebo sdružovač, mělo by být odpojovací zařízení připraveno k použití.
- Před bouřkou odpojte výrobek od síťové zásuvky.
- Při odpojování napájecího kabelu vždy tahejte za zástrčku, nikdy za kabel.

#### Nebezpečí zkratu nebo požáru!

- Před připojením výrobku k síťové zásuvce ověřte, že její napětí se shoduje s údajem na zadní nebo spodní straně výrobku. Výrobek nikdy nepřipojujte k síťové zásuvce s jiným napětím.

## Nebezpečí zranění nebo poškození domácího kina!

- Pro výrobky, které lze připevnit na stěnu, používejte pouze dodaný držák na stěnu. Držák připevněte na stěnu, která udrží celkovou hmotnost výrobku a držáku na stěnu. Společnost Koninklijke Philips Electronics N.V. nenese žádnou odpovědnost za nesprávnou montáž na zeď, která bude příčinou nehody nebo zranění.
- Pro reproduktory se stojany použijte pouze dodané stojany. Stojany pevně připevněte k reproduktorům. Smontované stojany umístěte na hladký, rovný povrch, který udrží celkovou hmotnost reproduktoru a stojanu.
- Nepokládejte výrobek ani žádné jiné předměty na síťové šňůry nebo na jiné elektrické zařízení.
- Při převozu výrobku při teplotě nižší než 5 °C jej před připojením k síťové zásuvce rozbalte a počkejte, dokud se jeho teplota nevyrovná teplotě v místnosti.
- Po otevření hrozí ozáření viditelným i neviditelným laserovým paprskem. Nevystavujte se ozáření.
- Nedotýkejte se optiky uvnitř podavače disku.

## Nebezpečí přehřátí!

- Nikdy výrobek neumísťujte do uzavřených prostorů. Po všech stranách výrobku ponechte vždy volný prostor nejméně 10 cm (z důvodu zajištění proudění vzduchu). Zajistěte, aby nedošlo k zakrytí ventilačních otvorů na výrobku závěsy nebo jinými předměty.

## Nebezpečí kontaminace!

- Nekombinujte různé baterie (staré a nové nebo uhlíkové a alkalické apod.).
- Pokud jsou baterie vybité nebo pokud nebudete dálkový ovladač delší dobu používat, vyjměte je.
- Baterie obsahují chemikálie, proto by se měly likvidovat odpovídajícím způsobem.

## Péče o výrobek

- Do podavače disku nekládejte jiné předměty než disky.
- Do podavače disků nekládejte zkroutené či poškrábané disky.
- Pokud produkt po delší dobu nepoužíváte, vyjměte disky z podavače disků.
- K čištění výrobku používejte pouze utěrku z mikrovláken.

## Likvidace starého výrobku a baterií



Výrobek je navržen a vyroben z vysoce kvalitního materiálu a součástí, které lze recyklovat a znovu používat.



Pokud je výrobek označen tímto symbolem přeškrtnutého kontejneru, znamená to, že podléhá směrnici EU 2002/96/ES. Zjistěte si informace o místním systému sběru tříděného odpadu elektrických a elektronických výrobků.

Postupujte podle místních nařízeních a nelikvidujte staré výrobky spolu s běžným komunálním odpadem.

Správnou likvidací starého výrobku pomůžete předejít možným negativním dopadům na životní prostředí a zdraví lidí.



Výrobek obsahuje baterie podléhající směrnici EU 2006/66/ES, které nelze odkládat do běžného komunálního odpadu.

Informujte se o místních pravidlech sběru tříděného odpadu baterií, protože správnou likvidací starého výrobku pomůžete předejít možným negativním dopadům na životní prostředí a zdraví lidí.

## Varování k ochraně zdraví při sledování ve 3D

Pokud se ve vaší rodině vyskytla epilepsie nebo záchvaty v důsledku fotosenzitivity, obraťte se na lékaře, než se vystavíte působení zdrojů zábleskového světla, rychlých sekvencí obrazů nebo sledování ve 3D.

Za účelem předcházení nevolnosti, jako jsou závratě, bolesti hlavy nebo dezorientace doporučujeme nesledovat obraz ve 3D po delší dobu. Pokud byste měli jakékoli nepříjemné pocity, přestaňte 3D sledovat a nevěnujte se ihned poté žádné potenciálně nebezpečné činnosti (například řízení auta), dokud vaše příznaky nezmizí. Pokud příznaky přetrvávají, nezačínajte znovu sledovat 3D, dokud se neporadíte s lékařem.

Rodiče by měli dohlížet na své děti, které sledují 3D, a ujistit se, že se u dětí neprojevuje žádný z výše uvedených příznaků nevolnosti. Sledování ve 3D se nedoporučuje pro děti do šesti let věku, protože jejich zrakový systém ještě není plně vyvinutý.

## 3 Vaše domácí kino

Gratulujeme k nákupu a vítáme Vás mezi uživateli výrobků společnosti Philips! Chcete-li využít všech výhod podpory nabízené společností Philips, zaregistrujte své domácí kino na stránkách [www.philips.com/welcome](http://www.philips.com/welcome).

### Hlavní jednotka

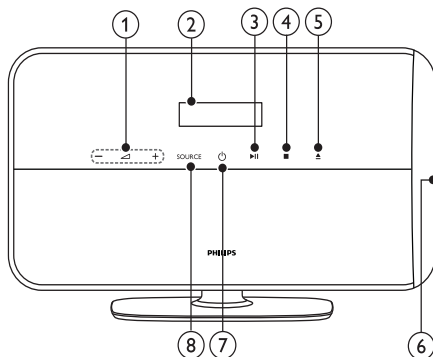

- ① **▲ +/-**  
Slouží ke zvýšení nebo snížení hlasitosti.
- ② **Panel displeje**
- ③ **▶|| (Přehrát/Pozastavit)**  
Spuštění, pozastavení nebo pokračování v přehrávání.
- ④ **■ (Stop)**  
Zastavení přehrávání. V režimu rádia smaže aktuální přednastavenou rádiovou stanicí.
- ⑤ **▲ (Vysunout)**  
Vysunuje disk z jeho přihrádky.
- ⑥ **Podavač disku**
- ⑦ **⏻ (Pohotovostní režim – zapnuto)**  
Zapnutí domácího kina nebo přepnutí do pohotovostního režimu.
- ⑧ **SOURCE**  
Výběr zdroje zvuku/obrazu pro domácí kino.



# Dálkový ovladač



## Poznámka

- Domácí kino je dodáváno s jedním z následujících dálkových ovladačů.

## Dálkový ovladač – A

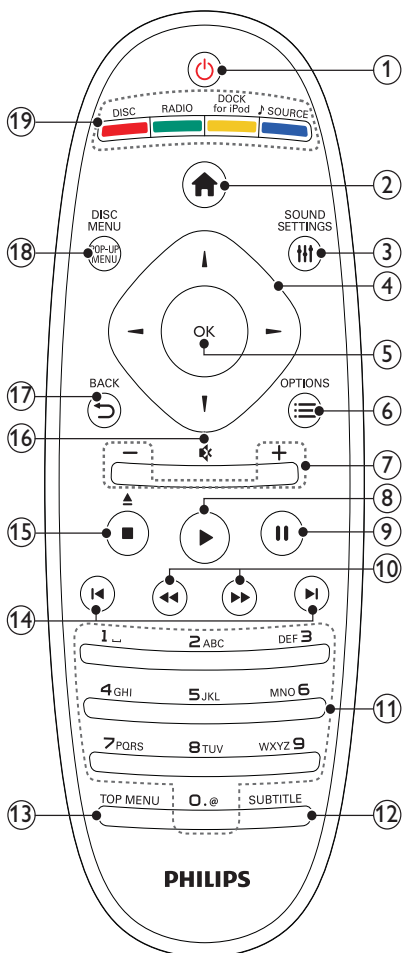

- ⏻ (Pohotovostní režim – zapnuto)**
  - Zapnutí domácího kina nebo přepnutí do pohotovostního režimu.
  - Pokud je aktivována funkce EasyLink, lze stisknutím a podržením po dobu nejméně tří sekund přepnout všechna připojená zařízení kompatibilní se standardem rozhraní HDMI CEC do pohotovostního režimu.
- 🏠 (Domů)**

Přístup do hlavní nabídky.
- 🔊 SOUND SETTINGS**

Otevření nebo zavření různých nastavení zvuku.
- 🔍 Navigační tlačítka**
  - Slouží k procházení nabídek.
  - V režimu radiopřijímače lze stisknutím tlačítka doleva nebo doprava spustit automatické vyhledávání.
- OK**
  - Potvrdí zadání nebo výběr.
- ☰ OPTIONS**
  - Přístup k možnostem přehrávání v průběhu přehrávání.
  - V režimu radiopřijímače slouží k naprogramování rádiových stanic.
- +/- (Hlasitost)**

Slouží ke zvýšení nebo snížení hlasitosti.
- ▶ (Přehrávání)**

Spuštění nebo pokračování v přehrávání.
- ⏸ (Pozastavení)**

Pozastavení přehrávání.
- ⏮ / ⏭ (Rychlý posun vzad/Rychlý posun vpřed)**

Rychlý posun vzad nebo rychlý posun vpřed. Rychlost vyhledávání změňte opakovaným stisknutím tlačítka.
- Alfanumerická tlačítka**

Slouží k zadávání čísel nebo písmen (podobně jako při psaní zpráv SMS).
- SUBTITLE**

Výběr jazyka titulků pro video.
- TOP MENU**

Přístup k hlavní nabídce video disku.

- 14 **◀ / ▶ (Předchozí/Následující)**
- Přechod na předchozí nebo následující stopu, kapitolu nebo soubor.
  - V režimu radiopřijímače vybere předvolbu rádiové stanice.
- 15 **■ (Stop) / ▲ (Vysunout / Otevřít/Zavřít)**
- Zastavení přehrávání.
  - Stisknutím a podržením vysunete disk nebo otevřete podavač disku.
  - V režimu rádia smaže aktuální přednastavenou rádiovou stanici.
- 16 **\* (Ztlumit)**  
Ztlumí nebo obnoví hlasitost.
- 17 **↶ BACK**  
Návrat na předchozí obrazovku nabídky.
- 18 **POP-UP MENU/DISC MENU**  
Otevírá nebo zavírá nabídku disku.
- 19 **Tlačítka zdroje**
- **Barevná tlačítka** (u disků Blu-ray): Slouží k výběru úkolů nebo možností.
  - **DISC**: Přepíná na zdroj disku.
  - **RADIO**: Přepne do režimu radiopřijímače VKV.
  - **DOCK for iPod**: Přepnutí na dock Philips pro zařízení iPod/iPhone.
  - **♪ SOURCE**: Vybírá zdroj vstupu zvuku.

## Dálkový ovladač – B

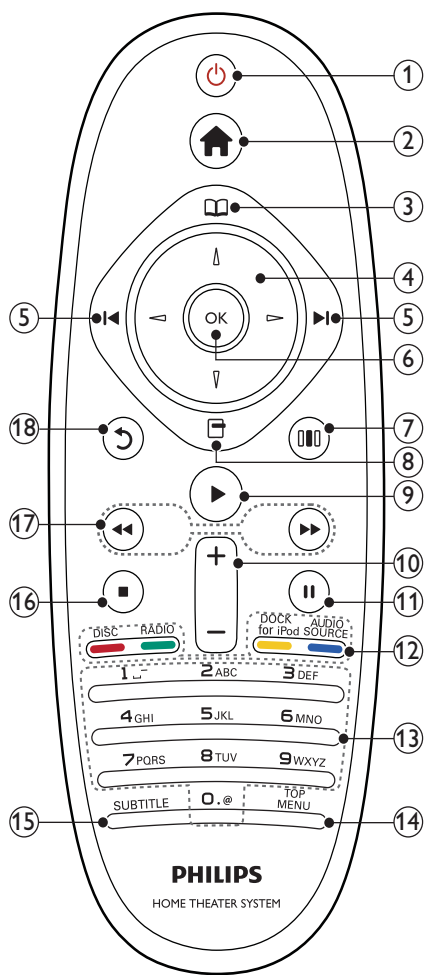

- 1 **⏻ (Pohotovostní režim – zapnuto)**
- Zapnutí domácího kina nebo přepnutí do pohotovostního režimu.
  - Pokud je aktivována funkce EasyLink, lze stisknutím a podržením po dobu nejméně tří sekund přepnout všechna připojená zařízení kompatibilní se standardem rozhraní HDMI CEC do pohotovostního režimu.

- ② **🏠 (Domů)**  
Přístup do hlavní nabídky.
- ③ **📀 (Nabídka disku)**  
Otevírá nebo zavírá nabídku disku.
- ④ **🔍 (Navigační tlačítka)**
- Slouží k procházení nabídek.
  - V režimu radiopřijímače lze stisknutím tlačítka doleva nebo doprava spustit automatické vyhledávání.
- ⑤ **⏪ / ⏩ (Předchozí/Následující)**
- Přejít na předchozí nebo následující stopu, kapitolu nebo soubor.
  - V režimu radiopřijímače vybere předvolbu rádiové stanice.
- ⑥ **OK**  
Potvrdí zadání nebo výběr.
- ⑦ **🔊 (Nastavení zvuku)**  
Otevření nebo zavření různých nastavení zvuku.
- ⑧ **☰ (Options)**
- Přístup k možnostem přehrávání v průběhu přehrávání.
  - V režimu radiopřijímače slouží k naprogramování rádiových stanic.
- ⑨ **▶ (Přehrávání)**  
Spuštění nebo pokračování v přehrávání.
- ⑩ **+/- (Hlasitost)**  
Slouží ke zvýšení nebo snížení hlasitosti.
- ⑪ **⏸ (Pozastavení)**  
Pozastavení přehrávání.
- ⑫ **Tlačítka zdroje / Barevná tlačítka**
- **Disky Blu-ray:** Slouží k výběru úkolů nebo možností.
  - **AUDIO SOURCE:** Vybírá zdroj vstupu zvuku.
  - **DOCK for iPod:** Přepnutí na dock Philips pro zařízení iPod/iPhone.
  - **RADIO:** Přepne do režimu radiopřijímače VKV.
  - **DISC:** Přepíná na zdroj disku.
- ⑬ **Alfanumerická tlačítka**  
Slouží k zadávání čísel nebo písmen (podobně jako při psaní zpráv SMS).
- ⑭ **TOP MENU**  
Přístup k hlavní nabídce video disku.
- ⑮ **SUBTITLE**  
Výběr jazyka titulků pro video.
- ⑯ **■ (Stop)**
- Zastavení přehrávání.
  - Stisknutím a podržením vysunete disk nebo otevřete podavač disku.
  - V režimu rádia smaže aktuální přednastavenou rádiovou stanici.
- ⑰ **⏮ / ⏭ (Rychlý posun vzad/Rychlý posun vpřed)**  
Rychlý posun vzad nebo rychlý posun vpřed. Rychlost vyhledávání změňte opakovaným stisknutím tlačítka.
- ⑱ **↶ (Zpět)**  
Návrat na předchozí obrazovku nabídky.

## 4 Připojení domácího kina

Tato část popisuje připojení domácího kina k televizoru a k dalším zařízením. Základní připojení domácího kina s příslušenstvím je popsáno ve stručném návodu k rychlému použití. Komplexní interaktivní nápovědu naleznete na webových stránkách [www.connectivityguide.philips.com](http://www.connectivityguide.philips.com).

### Poznámka

- Identifikační informace a hodnocení od dodavatele naleznete na zadní straně produktu.
- Před provedením nebo změnou libovolného připojení zkontrolujte, zda jsou všechna zařízení odpojena od síťové zásuvky.

## Konektory

Připojení ostatních zařízení k domácímu kinu.

### Konektory na boku

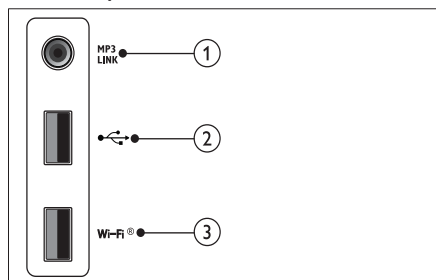

- 1 **MP3 LINK**  
Vstup zvuku z přehrávače MP3.
- 2 **USB**  
Vstup pro zvuk, video nebo obrázky z paměťového zařízení USB.
- 3 **Wi-Fi®**  
Připojuje se k Wi-Fi USB adaptéru.(Model: Philips WUB1110, prodáváný samostatně.)

### Konektory vzadu

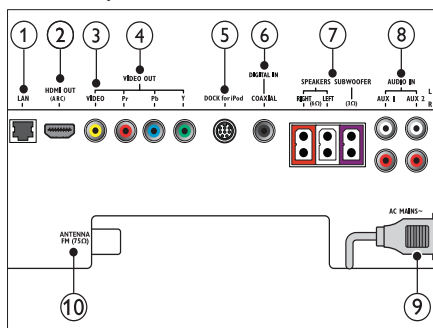

- 1 **LAN**  
Připojení ke vstupu LAN na širokopásmovém modemu nebo směrovači.
- 2 **HDMI OUT (ARC)**  
Připojení ke vstupu HDMI na televizoru.
- 3 **VIDEO OUT-VIDEO**  
Připojení ke vstupu kompozitního videa na televizoru.
- 4 **VIDEO OUT-Y Pb Pr**  
Připojení ke vstupu komponentního videa na televizoru.
- 5 **DOCK for iPod**  
Připojení k docku Philips pro zařízení iPod/iPhone.(Model: Philips DCK3060, prodává se samostatně.)
- 6 **DIGITAL IN-COAXIAL**  
Připojení ke koaxiálnímu výstupu zvuku na televizoru nebo digitálním zařízení.
- 7 **SPEAKERS/SUBWOOFER**  
Připojení k dodaným reproduktorům a subwooferu.
- 8 **AUDIO IN-AUX 1/AUX 2**  
Připojení k analogovému výstupu zvuku na televizoru nebo analogovém zařízení.
- 9 **AC MAINS~**  
Připojení k napájení.
- 10 **ANTENNA FM 75Ω**  
Připojení k anténě VKV pro příjem rádia.

## Připojení k televizoru

Připojte domácí kino přímo k televizoru pomocí jednoho z následujících konektorů (postupně od nejvyšší po základní kvalitu obrazu):

- ① HDMI
- ② Komponentní video
- ③ Kompozitní video

### Možnost 1: Připojení k televizoru pomocí rozhraní HDMI

#### ☰ Poznámka

- Konektor HDMI televizoru může být označen **HDMI IN** nebo **HDMI ARC**.
- Jestliže televizor podporuje standard ARC (Audio Return Channel), lze jej využít pro výstup digitálního audia do domácího kina.
- Je-li televizor s vysokým rozlišením (HDTV) vybaven konektorem DVI, připojte jej prostřednictvím adaptéru rozhraní HDMI/DVI.
- Pokud televizor podporuje funkci rozhraní EasyLink HDMI CEC, můžete domácí kino a televizor ovládat pomocí jednoho dálkového ovladače (viz 'Použití funkce Philips EasyLink' na straně 23).

(Kabel není součástí dodávky)

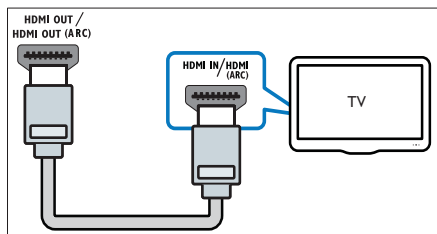

### Možnost 2: Připojení k televizoru pomocí konektorů YPbPr (komponentní video)

#### ☰ Poznámka

- Kabel komponentního videa může být označen **Y Cb Cr** nebo **YUV**.

(Kabel není součástí dodávky)

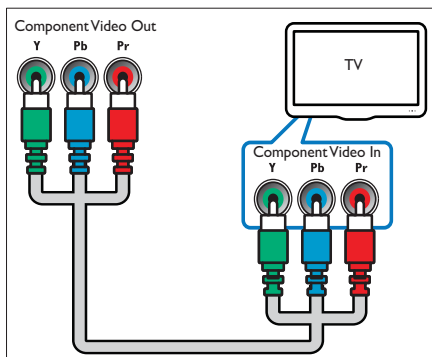

### Možnost 3: Připojení k televizoru pomocí rozhraní kompozitního videa (CVBS)

#### ☰ Poznámka

- Kabel nebo konektor kompozitního videa může být označen **AV IN**, **VIDEO IN**, **COMPOSITE** nebo **BASEBAND**.

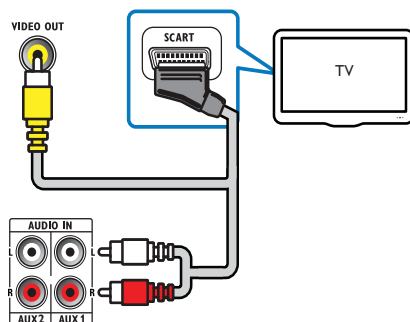
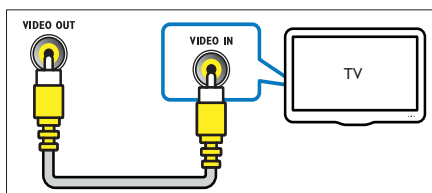

## Připojení zvuku z televizoru nebo jiných zařízení

Domácí kino můžete používat k přehrávání zvuku z televizoru nebo jiných zařízení, například kabelového přijímače.



Tip

- Opakovaným stisknutím tlačítka **SOURCE / AUDIO SOURCE** vyberte výstup zvuku pro příslušné připojení.

## Možnost 1: Připojení zvuku pomocí analogových audiokabelů

(Kabel není součástí dodávky)

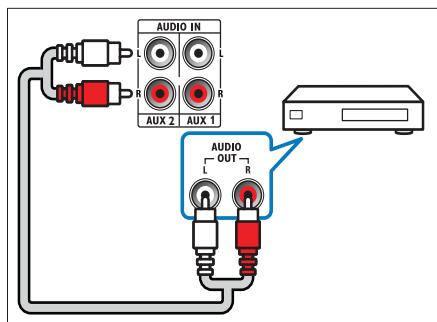
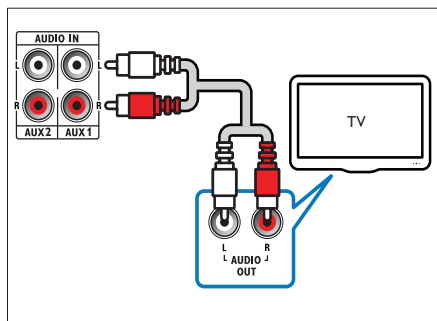

## Možnost 2: Připojení zvuku pomocí koaxiálního kabelu



Poznámka

- Digitální koaxiální kabel nebo konektor může být označen **COAXIAL/DIGITAL OUT** nebo **SPDIF OUT**.

(Kabel není součástí dodávky)

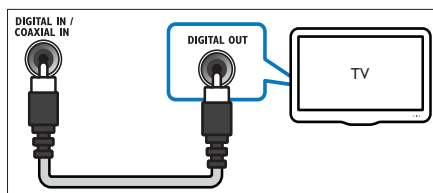

## Připojení docku Philips pro zařízení iPod/iPhone

(dock Philips pro zařízení iPod/iPhone není součástí balení)

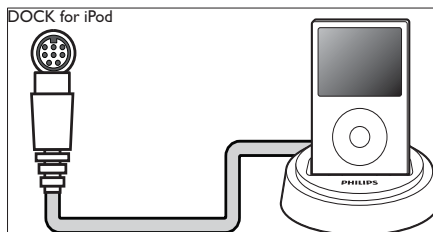

## Připojení k počítačové síti a Internetu

Připojte domácí kino k počítačové síti a užijte si zábavu:

- Multimediální obsah z počítače:** prohlížení fotografií, přehrávání hudby a sledování videosouborů z počítače (viz 'Přehrávání z počítače (DLNA)' na straně 20).

- **Aktualizace softwaru:** aktualizace softwaru domácího kina prostřednictvím sítě (viz 'Aktualizace softwaru ze sítě' na straně 27).

#### Co je potřeba:

- Síťový směrovač (protokol DHCP je povolen).
- Síťový kabel (přímý kabel RJ45).
- Počítač s nainstalovaným (viz 'Nastavení softwaru serveru médií' na straně 21) softwarem serveru médií.
- Aby bylo možné aktualizovat softwaru, ujistěte se, zda má síťový směrovač neomezený přístup k internetu (a zda není omezen bránou firewall ani dalšími systémy zabezpečení).

(Kabel není součástí dodávky)

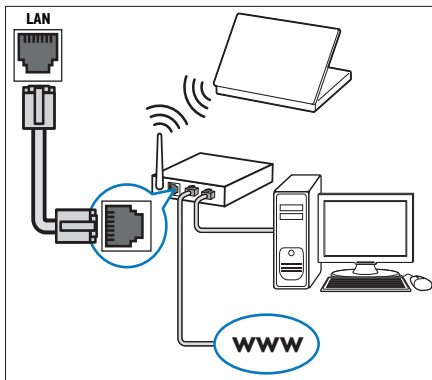

#### Nastavení sítě

- 1 Připojte domácí kino k síťovému směrovači prostřednictvím pevného (kabelového) nebo bezdrátového připojení k síti (viz 'Připojení Wi-Fi USB adaptéru' na straně 15).
- 2 Zapněte televizor a přepněte jej na správný zdroj odpovídající domácímu kinu.
- 3 Stiskněte tlačítko **🏠 (Domů)**.
- 4 Vyberte možnost **[Nastavení]** a stiskněte tlačítko **OK**.

- 5 Stiskněte možnosti **[Sít'] > [Síťová instalace]** a poté tlačítko **OK**.
  - U pevné sítě vyberte možnost **[Kabelové (Ethernet)]** a stiskněte tlačítko **OK**.
  - U bezdrátové sítě vyberte možnost **[Bezdrátové (Wi-Fi)]** a stiskněte tlačítko **OK**.

- 6 Nastavení dokončete podle pokynů na televizoru.

↳ Domácí kino se připojí k internetu. Pokud se připojení nezdaří, vyberte možnost **[Zkusit znovu]** a poté stiskněte tlačítko **OK**.

- 7 Stiskněte tlačítko **[Provedení]** a poté nabídku opusťte stisknutím tlačítka **OK**.

#### ! Výstraha

- Než zkusíte připojit domácí kino k počítačové síti, seznamte se se síťovým směrovačem, softwarem serveru médií a zásadami připojení k síti. V případě potřeby si přečtěte dokumenty dodané spolu se síťovými komponenty. Společnost Philips neodpovídá za ztrátu ani poškození dat.

#### Připojení Wi-Fi USB adaptéru

Zakupte si Wi-Fi USB adaptér (model: PHILIPS WUB1110) a vytvořte bezdrátovou síť (viz 'Nastavení sítě' na straně 15).



## 5 Použití domácího kina

Tato část popisuje použití domácího kina k přehrávání médií z širokého spektra zdrojů.

### Dříve než začnete

Zkontrolujte, zda je splněno následující:

- Jsou provedena všechna potřebná připojení a je dokončeno nastavení popsané ve Stručném návodu k rychlému použití.
- Přepněte televizor na správný zdroj odpovídající domácímu kinu.

### Přístup do hlavní nabídky

Hlavní nabídka poskytuje snadný přístup k připojeným zařízením, nastavení zvuku a obrazu a k dalším funkcím.

- 1 Stiskněte tlačítko **🏠 (Domů)**.  
↳ Zobrazí se hlavní nabídka.
- 2 Stisknutím tlačítka **Navigační tlačítka** a **OK** lze vybrat tyto možnosti:
  - **[přehrát disk]** : Spuštění přehrávání disku.
  - **[Procházení USB]** : Přístup k prohlížeči obsahu připojeného paměťového zařízení USB.
  - **[Procházet iPod]** : Přístup k prohlížeči obsahu připojeného zařízení iPod nebo iPhone.
  - **[Procházet PC]** : Přístup k prohlížeči obsahu připojené počítačové síť.
  - **[Nastavení]** : Otevírá nabídky pro změnu obrazu, zvuku a jiných nastavení.

### Zvolte zvuk

Tato část popisuje volbu ideálního zvuku pro určitý typ obrazu nebo hudby.

- 1 Stiskněte tlačítko **⚙️ SOUND SETTINGS / ⚙️ (Nastavení zvuku)**.
- 2 Stisknutím tlačítka **Navigační tlačítka** (doleva/ doprava) získáte přístup k nastavení zvuku.

| Zvukový zážitek    | Popis                                                                                                                                                                                                   |
|--------------------|---------------------------------------------------------------------------------------------------------------------------------------------------------------------------------------------------------|
| <b>AUTO VOLUME</b> | Nastavení konstantní hodnoty výstupního signálu na výstupu reproduktorů. Tato možnost je nevhodnější pro vstup zvuku z televizoru, kdy úroveň signálu u reklam je obvykle vyšší než u ostatního obsahu. |
| <b>SOUND</b>       | Výběr režimu zvuku.                                                                                                                                                                                     |
| <b>SURROUND</b>    | Výběr prostorového zvuku nebo stereofonního zvuku.                                                                                                                                                      |
| <b>TREBLE</b>      | Nastavení výstupu vyšších frekvencí.                                                                                                                                                                    |
| <b>MID</b>         | Nastavení výstupu středních frekvencí.                                                                                                                                                                  |
| <b>BASS</b>        | Nastavení výstupu nízkých frekvencí.                                                                                                                                                                    |
| <b>AUDIO SYNC</b>  | Nastavení zpoždění zvuku tak, aby odpovídal obrazu.                                                                                                                                                     |

- 3 Vyberte možnost a poté stiskněte tlačítko **OK**.
- 4 Stisknutím tlačítka **↩️ BACK** nastavení ukončíte.  
Pokud během pěti sekund nestisknete žádné tlačítko, dojde k automatickému ukončení zobrazené nabídky.

### Změna automatické hlasitosti

Vyberte úroveň hlasitosti, která bude na výstupu z televizoru nebo jiných zařízení připojených k domácímu kinu.

- 1 Stiskněte tlačítko **⚙️ SOUND SETTINGS / ⚙️ (Nastavení zvuku)**.
- 2 Vyberte možnost **AUTO VOLUME** a stiskněte tlačítko **OK**.
- 3 Stisknutím **Navigační tlačítka** (nahoru/dolů) vyberte možnost **ON** nebo **OFF**.
- 4 Stisknutím tlačítka **OK** volbu potvrďte.



## Změna režimu prostorového zvuku

Pomocí různých režimů prostorového zvuku získáte vtahující zvukový zážitek.

- 1 Stiskněte tlačítko **III SOUND SETTINGS / III (Nastavení zvuku)**.
- 2 Vyberte možnost **SURROUND** a stiskněte tlačítko **OK**.
- 3 Stisknutím tlačítek **Navigační tlačítka** (nahoru/dolů) vyberte následující nastavení:
  - **DOLBY VS** : Reprodukce Dolby Virtual.
  - **STEREO** : Dvoukanálový stereofonní zvuk. Ideální pro poslech hudby.
- 4 Stisknutím tlačítka **OK** volbu potvrďte.

## Změna výšek, středních frekvencí a basů

Změnou nastavení vysokých frekvencí (výšky), středních frekvencí (střední) a nízkých frekvencí (basy) domácího kina můžete upravit nastavení tak, aby bylo vhodné pro daný typ obrazu nebo hudby.

- 1 Stiskněte tlačítko **III SOUND SETTINGS / III (Nastavení zvuku)**.
- 2 Vyberte možnost **TREBLE, MID** nebo **BASS** a poté stiskněte tlačítko **OK**.
- 3 Stisknutím **Navigační tlačítka** (nahoru/dolů) upravte nastavení frekvencí:
- 4 Stisknutím tlačítka **OK** volbu potvrďte.

## Synchronizace zvuku a obrazu

Pokud zvuk není synchronní s obrazem, můžete nastavit zpoždění zvuku tak, aby zvuk obrazu odpovídal.

- 1 Stiskněte tlačítko **III SOUND SETTINGS / III (Nastavení zvuku)**.
- 2 Vyberte možnost **AUDIO SYNC** a stiskněte tlačítko **OK**.
- 3 Stisknutím **Navigační tlačítka** (nahoru/dolů) synchronizujte zvuk s obrazem.
- 4 Stisknutím tlačítka **OK** volbu potvrďte.

## Přehrávání disku

Domácí kino umožňuje přehrávat široké spektrum disků, včetně videodisků, zvukových disků a smíšených médií (například disk CD-R obsahující obrázky ve formátu JPEG a hudbu ve formátu MP3).

- 1 Vložte disk do domácího kina.
- 2 Stiskněte tlačítko **DISC** nebo vyberte v hlavní nabídce možnost **[přehrát disk]** a stiskněte tlačítko **OK**.
  - ↳ Disk se začne přehrávat nebo se zobrazí hlavní nabídka disku.
- 3 Přehrávání můžete ovládat pomocí následujících tlačítek:

| Tlačítko                                         | Akce                                                                                                    |
|--------------------------------------------------|---------------------------------------------------------------------------------------------------------|
| <b>Navigační tlačítka</b>                        | Procházení nabídkami.                                                                                   |
| <b>OK</b>                                        | Potvrdí zadání nebo výběr.                                                                              |
| <b>▶ (Přehrávání)</b>                            | Spuštění nebo pokračování v přehrávání.                                                                 |
| <b>II</b>                                        | Pozastavení přehrávání.                                                                                 |
| <b>■</b>                                         | Zastavení přehrávání.                                                                                   |
| <b>◀ / ▶</b>                                     | Přechod na předchozí nebo následující stopu, kapitolu nebo soubor.                                      |
| <b>◀◀ / ▶▶</b>                                   | Rychlý posun vzad nebo rychlý posun vpřed. Rychlost vyhledávání změníte opakovaným stisknutím tlačítka. |
| <b>Navigační tlačítka (nahoru/dolů)</b>          | Otočení obrázku proti směru nebo po směru hodinových ručiček.                                           |
| <b>SUBTITLE</b>                                  | Výběr jazyka titulků pro video.                                                                         |
| <b>POP-UP MENU/DISC MENU / ◻ (Nabídka disku)</b> | Otevírá nebo zavírá nabídku disku.                                                                      |
| <b>☰ OPTIONS / ☑ (Options)</b>                   | Přístup k možnostem přehrávání v průběhu přehrávání.                                                    |

U videoformátů typu DivX a WMV:

- Pokud chcete přehrávání zastavit, stiskněte tlačítko **■**.
- Chcete-li pokračovat v přehrávání videa od místa, kde jste jej zastavili, stiskněte tlačítko **▶ (Přehrávání)**.
- Chcete-li přehrát video od začátku, stiskněte tlačítko **OK**.



#### Poznámka

- Chcete-li přehrávat soubory DivX chráněné technologií DRM z disku nebo paměťového zařízení USB, připojte domácí kino přímo k televizoru prostřednictvím kabelu HDMI.

## Použití funkce Bonus View na discích Blu-ray

Disky Blu-ray podporující funkci Bonus View (označovanou také jako obraz v obraze) umožňují zobrazovat speciální obsah, například komentář režiséra, při sledování hlavního obsahu.

- 1 V případě potřeby funkci BonusView (neboli obraz v obraze) aktivujte v nabídce disku Blu-ray.
- 2 V průběhu přehrávání hlavního obsahu stiskněte tlačítko **≡ OPTIONS / □ (Options)**.  
↳ Zobrazí se nabídka možností.
- 3 Stiskněte možnosti **[Volba funkce PIP] > [PIP]** a poté tlačítko **OK**.  
↳ Možnosti PIP [1]/[2] závisí na obsahu videa.  
↳ V malém okně se zobrazí video zprostředkované pomocí funkce obraz v obraze.
- 4 Vyberte možnost **[2. jazyk audia]** nebo **[2. jazyk titulků]** a poté stiskněte tlačítko **OK**.
- 5 Vyberte jazyk k přehrávání a stiskněte tlačítko **OK**.



#### Poznámka

- Chcete-li funkci Bonus View (obraz v obraze) vypnout, stiskněte tlačítko **≡ OPTIONS / □ (Options)**, vyberte možnost **[Volba funkce PIP] > [Vyp]**, a poté stiskněte tlačítko **OK**.

## Přístup ke službě BD-Live na discích Blu-ray

Disky Blu-ray s aktivovanou službou BD-Live poskytují přístup k exkluzivním službám, například filmům a dalším bonusům online.

- 1 Připravte připojení k síti Internet a nastavte síť (viz 'Připojení k počítačové síti a Internetu' na straně 14).
- 2 K domácímu kinu připojte paměťové zařízení USB.
- 3 Vyberte ikonu služby BD-Live v nabídce disku a stiskněte tlačítko **OK**.  
↳ Služba BD-Live se začne načítat. Doba načítání závisí na disku a rychlosti připojení k internetu.
- 4 Jednotlivé položky služby BD-Live lze procházet stisknutím tlačítka **Navigationi tlačítka**.
- 5 Položku vyberte stisknutím tlačítka **OK**.



#### Poznámka

- Rozsah položek služeb BD-Live závisí na daném disku.
- Při použití služby BD-Live získá poskytovatel obsahu přístup k datům na disku a datům v domácím kině.
- K ukládání souborů použijte paměťové zařízení USB s minimálně 1 GB volného místa.
- Pokud není ke stažení obsahu služby BD-Live k dispozici dostatek paměti, uvolněte místo v paměti (viz 'Změna pokročilých nastavení' na straně 26).

## Přehrávání videa 3D

Vaše domácí kino může přehrávat videozáznamy 3D na televizorech 3D.

**Před začátkem nejdříve zkontrolujte:**

- zda máte televizor 3D a zda je připojen k domácímu kinu kabelem HDMI
- zda je váš disk Blu-ray 3D a
- zda máte brýle 3D, které jsou kompatibilní s vaším televizorem 3D.

- 1 Vložte disk Blu-ray 3D do domácího kina.  
↳ Televizor se přepne na správný zdroj HDMI a disk se přehraje automaticky.

- 2 Pokud se disk nepřehraje automaticky, stiskněte tlačítko **DISC** nebo zvolte možnost **[přehrát disk]** v hlavní nabídce a poté stiskněte tlačítko **OK**.
- 3 Stisknutím tlačítek pro přehrávání lze ovládat přehrávání.  
Při vyhledávání vpřed nebo vzad a v některých jiných režimech přehrávání se video zobrazí ve 2D. Do režimu 3D se vrátí, pokud jej zase přehráváte normálně.
- 4 Pro vychutnání efektů 3D si nasadte brýle 3D.

### Přehrávání disků 3D ve 2D

- 1 Stiskněte tlačítko **⬆ (Domů)**.
- 2 Vyberte položky **[Nastavení] > [Video] > [Blu-ray 3D video] > [Vyp]**.
- 3 Stiskněte tlačítko **OK**.
- 4 Přehrajte svůj disk Blu-ray 3D.  
↳ Video 3D se zobrazí ve 2D.

### Přehrávání z paměťového zařízení USB

Televizor je dodáván s konektorem USB, který umožňuje prohlížení fotografií, poslech hudby nebo sledování filmů uložených na paměťovém zařízení USB.

- 1 Připojte paměťové zařízení USB k domácímu kinu.
- 2 Stiskněte tlačítko **⬆ (Domů)**.  
↳ Zobrazí se hlavní nabídka.
- 3 Vyberte možnost **[Procházení USB]** a stiskněte tlačítko **OK**.  
↳ Zobrazí se prohlížeč obsahu.
- 4 Vyberte soubor a stiskněte tlačítko **OK**.
- 5 Přehrávání (viz 'Přehrávání disku' na straně 17) můžete ovládat pomocí tlačítek pro přehrávání.



#### Poznámka

- Pokud nelze paměťové zařízení USB do konektoru zasunout, použijte prodlužovací kabel USB.
- Domácí kino nepodporuje digitální fotoaparáty, které potřebují k zobrazení fotografií počítačový program.
- Paměťové zařízení USB musí být naformátováno systémem souborů NTFS nebo FAT a kompatibilní s normou pro velkokapacitní paměťová zařízení.

### Další funkce pro přehrávání z disku nebo paměťového zařízení USB

Pro přehrávání obrazu a zvuku z disků nebo paměťových zařízení USB je k dispozici několik pokročilých funkcí.

#### Použití nastavení videa

Při sledování videa máte přístup k několika užitečným funkcím.



#### Poznámka

- Dostupná nastavení videa závisí na zdroji videa.

- 1 Stiskněte tlačítko **☰ OPTIONS / ⏏ (Možnosti)**.  
↳ Zobrazí se nabídka nastavení videa.
- 2 Stisknutím tlačítka **Navigační tlačítka** a **OK** proveďte výběr a úpravy těchto položek:
  - **[Jazyk zvuku]** : Výběr jazyka zvuku pro obraz.
  - **[Jazyk titulků]** : Výběr jazyka titulků pro video.
  - **[Posun titulků]** : Nastavení polohy titulků na obrazovce.
  - **[Info]** : Zobrazení informací o přehrávaném obsahu.
  - **[Znaková sada]** : Výběr znakové sady podporující titulky DivX.
  - **[Vyhledávání podle času]** : Rychlý přechod na určité místo videa zadáním času scény.

- **[2. jazyk audia]** : Výběr druhého jazyka zvuku pro přehrávání.
- **[2. jazyk titulků]** : Výběr druhého jazyka titulků pro přehrávání.
- **[Tituly]** : Výběr konkrétního titulu.
- **[Kapitoly]** : Výběr konkrétní kapitoly.
- **[Seznam úhlů]** : Výběr jiného úhlu záběru kamery.
- **[Nabídky]** : Zobrazení nabídky disku.
- **[Volba funkce PIP]** : Zobrazení okna obrazu v obraze.
- **[Zvětšení]** : Slouží k přiblížení scény videa nebo snímku. Stisknutím **Navigační tlačítka** (doleva/doprava) vyberte faktor zvětšení.
- **[Funkce Opakovat]** : Opakování kapitoly nebo titulu.
- **[Opakovat A-B]** : Slouží k označení dvou bodů v kapitole nebo stopě pro opakované přehrávání, nebo režim opakování vypne.
- **[Nastavení obrazu]** : Výběr předdefinovaného nastavení barev.

---

## Použití možností obrázků

Při prohlížení obrázků máte přístup k několika užitečným funkcím.

- 1 Stiskněte tlačítko **☰ OPTIONS / □ (Možnosti)**.  
↳ Zobrazí se nabídka možností nastavení obrázků.
- 2 Stisknutím tlačítka **Navigační tlačítka** a **OK** provedte výběr a úpravy těchto položek:
  - **[Otočit o +90 stupňů]** : Otočení obrázku o 90 stupňů po směru hodinových ručiček.
  - **[Otočit o -90 stupňů]** : Otočení obrázku o 90 stupňů proti směru hodinových ručiček.
  - **[Zvětšení]** : Slouží k přiblížení scény videa nebo snímku. Stisknutím **Navigační tlačítka** (doleva/doprava) vyberte faktor zvětšení.
  - **[Info]** : Zobrazení informací o obrázku.
  - **[Doba trvání na snímek]** : Nastavení doby trvání zobrazení jednotlivých obrázků v prezentaci.

- **[Animace snímků]** : Výběr animace pro prezentaci.
- **[Nastavení obrazu]** : Výběr předdefinovaného nastavení barev.
- **[Funkce Opakovat]** : Opakování vybrané složky.

---

## Použití nastavení zvuku

Při přehrávání zvuku máte přístup k několika užitečným funkcím.

- 1 Opakováním stisknutím tlačítka **☰ OPTIONS / □ (Možnosti)** můžete cyklicky procházet následující funkce:
  - **REPEAT TRACK** : Opakování aktuální stopy.
  - **REPEAT DISC** : Opakování všech stop na disku nebo ve složce.
  - **REPEAT RANDOM** : Slouží k náhodnému přehrávání zvukových stop.
  - **REPEAT OFF** : Vypnutí režimu opakování.

---

## Přehrávání prezentace s hudbou

Přehrávání hudby a obrázků současně, čímž se vytvoří hudební prezentace.

- 1 Vyberte složku s hudbou a stiskněte tlačítko **OK**.
- 2 Stiskněte tlačítko **↩ BACK** a přejděte do složky s obrázky.
- 3 Vyberte obrázek a stisknutím tlačítka **OK** spusťte prezentaci.
- 4 Stisknutím tlačítka **■** prezentaci ukončíte.
- 5 Stisknutím tlačítka **■** zastavte přehrávání hudby.

---

## Přehrávání z počítače (DLNA)

Po připojení domácího kina k domácí síti je možné přehrávat hudbu, fotografie a video z počítače nebo jiného serveru médií v síti.

**Co je potřeba:**

- Pevnou nebo bezdrátovou domácí síť, připojenou k Universal Plug and Play (uPnP) směrovači.

- Bezdrátový adaptér USB Philips nebo kabel LAN, umožňující připojení domácího kina k domácí síti.
- Server médií, například:
- PC s programem Windows Media Player 11 nebo novějším; nebo
- Mac s programem Twonky Media Server.

Nápovědu k jiným serverům médií, např. TVersity naleznete na webové stránce příslušného serveru médií.

## Nastavení softwaru serveru médií

### Dříve než začnete:

- Připojte domácí kino k domácí síti (viz 'Připojení k počítačové síti a Internetu' na straně 14).
- Ke stejné domácí síti připojte počítač.
- Ujistěte se, že firewall počítače umožňuje spuštění programu Windows Media Player.

### V přehrávači Microsoft Windows Media Player 11

- 1 Připojte domácí kino k síťovému směrovači (viz 'Připojení k počítačové síti a Internetu' na straně 14).
- 2 Zapněte počítač a směrovač.
- 3 Spust'te v počítači program Windows Media Player.
- 4 Vyberte položky **Knihovna > Sdílení médií** a vyberte příslušná nastavení pro sdílení médií.
- 5 Vyberte položku **Knihovna > Přidat do knihovny** a poté vyberte nastavení pro sdílení složky obsahující příslušná média.
- 6 Vyberte položku **Upřesnit možnosti**, poté přidejte složky, které chcete sdílet.
- 7 Vyberte položku **Knihovna > Použít změny v informacích o médiích** a aktivujte tak změny.

### V aplikaci Twonky Media (v4.4.2) operačního systému Macintosh OS X

- 1 Připojte domácí kino k síťovému směrovači (viz 'Připojení k počítačové síti a Internetu' na straně 14).
- 2 Zapněte počítač Macintosh a směrovač.

- 3 Navštivte stránky [www.twonkymedia.com](http://www.twonkymedia.com), kde lze pro počítač Macintosh zakoupit software, nebo stáhnout jeho 30denní zkušební verzi.
- 4 Spust'te v počítači Macintosh aplikaci Open Twonky Media.
  - ↳ Nastavení sdílení médií je ve výchozím nastavení zapnuto, takže můžete přímo přidávat složky ke sdílení médií.
- 5 Vyberte položky **Basic Setup** (Základní nastavení) > **Sharing** (Sdílení), poté vyberte nastavení pro přidání umístění složky nebo přidejte více složek.
- 6 Výběrem možnosti **Save Changes** (Uložit změny) aktivujte změny.

## Přehrávání multimediálního obsahu

### Poznámka

- Před přehráváním multimediálního obsahu z počítače zkontrolujte, zda je domácí kino připojeno k počítačové síti a je správně nastaven software serveru médií.



- 1 Stiskněte tlačítko  (**Domů**).
  - ↳ Zobrazí se hlavní nabídka.
- 2 Vyberte možnost **[Procházet PC]** a stiskněte tlačítko **OK**.
  - ↳ Zobrazí se prohlížeč obsahu.
- 3 Vyberte soubor a stiskněte tlačítko **OK**.
- 4 Přehrávání (viz 'Přehrávání disku' na straně 17) lze ovládat pomocí tlačítek pro přehrávání.

## Přehrávání rádia

Domácí kino může uložit až 40 rádiových stanic.

- 1 Zkontrolujte, zda je připojena anténa VKV.
- 2 Stiskněte tlačítko **RADIO**.
  - ↳ Pokud jste dosud nenainstalovali žádné rádiové stanice, zobrazí se na panelu displeje zpráva **'AUTO INSTALL...PRESS PLAY'**. Stiskněte **▶(Přehrávání)**.

### 3 Přehrávání můžete ovládat pomocí následujících tlačítek:

| Tlačítko                                                                                                    | Akce                                                                                                                                                                                        |
|-------------------------------------------------------------------------------------------------------------|---------------------------------------------------------------------------------------------------------------------------------------------------------------------------------------------|
|                             | Výběr předvolby rádiové stanice.                                                                                                                                                            |
| <b>Navigační tlačítka</b> (doleva/ doprava)                                                                 | Vyhledání rádiové stanice.                                                                                                                                                                  |
| <b>Navigační tlačítka</b> (nahoru/dolů)                                                                     | Jemné doladění rádiové frekvence.                                                                                                                                                           |
|                             | Stisknutím a přidržením tlačítka předvolbu rádiové stanice vymažete. Stisknutím zastavíte instalaci rádiových stanic.                                                                       |
|  <b>OPTIONS / (Options)</b> | Ručně: Jedním stisknutím zpřístupníte režim programu, opětovným stisknutím rádiovou stanicí uložíte. Automaticky: Stiskněte a podržte po pět sekund, dojde k přeinstalaci rádiových stanic. |
| <b>RADIO</b>                                                                                                | Přepínání mezi stereofonním a monofonním zvukem.                                                                                                                                            |

#### Poznámka

- Příjem v pásmu středních, dlouhých a krátkých vln a digitální rozhlasové vysílání nejsou podporovány.
- Pokud není detekován signál stereofonního vysílání, nebo je nalezeno méně než pět stanic, zobrazí se výzva k opětovné instalaci rádiových stanic.
- Chcete-li dosáhnout co nejlepšího příjmu, umístěte anténu z dosahu televizoru nebo jiných zdrojů elektromagnetického záření.

## Přehrávání zvuku z televizoru nebo jiných zařízení

Opakovaným stisknutím tlačítka **SOURCE / AUDIO SOURCE** vyberte výstup zvuku pro připojené zařízení.

## Přehrávání z přehrávače MP3

Můžete připojit přehrávač MP3 nebo jiná externí audiozařízení a přehrávat zvukové soubory, které jsou v nich uloženy.

- 1 Připojte přehrávač MP3 k domácímu kinu podle popisu ve Stručném návodu k rychlému použití.
- 2 Opakovaně stiskněte tlačítko **SOURCE / AUDIO SOURCE** dokud se na panelu displeje nezobrazí **MP3 LINK**.
- 3 Pomocí tlačítek na přehrávači MP3 vyberte požadované zvukové soubory a spusťte jejich přehrávání.

## Přehrávání ze zařízení iPod nebo iPhone

Po připojení a instalaci docku Philips pro zařízení iPod/iPhone můžete domácí kino používat k přehrávání hudby, filmů a fotografií ze zařízení iPod nebo iPhone.

#### Poznámka

- Dock Philips pro zařízení iPod/iPhone se prodává samostatně.
- Pomocí docku, je-li domácí kino v režimu iPod, můžete zařízení iPod/iPhone nabíjet.

## Připojení zařízení iPod nebo iPhone pomocí docku

- 1 Připojte dock k domácímu kinu a připojte žlutý kabel kompozitního signálu z docku k televizoru. Další informace naleznete ve stručném návodu k rychlému použití docku.
- 2 Zapněte zařízení iPod nebo iPhone a umístěte je do docku.
- 3 Na dálkovém ovladači domácího kina stiskněte tlačítko **(Domů)**, vyberte položku **[Procházet iPod]** a stiskněte tlačítko **OK**.

## Poslech hudby

- 1 Vložte zařízení iPod nebo iPhone (viz 'Připojení zařízení iPod nebo iPhone pomocí docku' na straně 22) do docku.
- 2 Na dálkovém ovladači domácího kina stiskněte tlačítko **DOCK for iPod**.  
↳ Seznamy stop se zobrazí na televizoru.
- 3 Stisknutím **Navigační tlačítka** a tlačítka **OK** můžete jednotlivé stopy vybrat a přehrát.

## Sledování videa nebo zobrazení prezentací

### Poznámka

- Na zařízení iPod aktivujete nastavení TV ON.
- Na zařízení iPhone vyberte možnost TV Out.

- 1 Vložte zařízení iPod nebo iPhone (viz 'Připojení zařízení iPod nebo iPhone pomocí docku' na straně 22) do docku.
- 2 Přepněte televizor na zdroj **AV/VIDEO** (odpovídající žlutému kabelu kompozitního signálu).  
↳ Televizní obrazovka bude prázdná.
- 3 Přejděte na obrazovku zařízení iPod nebo iPhone a vyberte požadovaná videa nebo fotografie.
- 4 Stisknutím tlačítka **▶ (Přehrávání)** spustíte přehrávání videa a fotografií.  
↳ Obraz se zobrazí na televizoru.

## Použití funkce Philips Easylink

Domácí kino podporuje funkci Philips EasyLink, která používá standardní protokol HDMI CEC (Consumer Electronics Control). Zařízení kompatibilní se standardem EasyLink, která jsou připojena pomocí konektorů HDMI, lze ovládat jedním dálkovým ovladačem.

### Poznámka

- Společnost Philips nezaručuje 100% vzájemnou spolupráci se všemi zařízeními HDMI CEC.

- 1 Zapněte ovládání HDMI CEC na televizoru a ostatních připojených zařízeních. Podrobnosti naleznete v návodu k televizoru nebo ostatním zařízením.
- 2 Stiskněte tlačítko **▲ (Domů)**.
- 3 Vyberte možnost **[Nastavení]** a stiskněte tlačítko **OK**.
- 4 Stiskněte možnosti **[EasyLink (digitální sběrnice mezi audio video zařízeními)] > [EasyLink (digitální sběrnice mezi audio video zařízeními)]** a poté tlačítko **OK**.
- 5 Vyberte možnost **[Zap]** a stiskněte tlačítko **OK**.
- 6 Nyní si můžete vychutnat následující ovládací prvky funkce Philips EasyLink.

### Jednodotykové přehrávání

Při přehrávání disku se televizor automaticky přepne na správný kanál.

### Přepnutí do pohotovostního režimu stiskem jediného tlačítka

Při stisknutí a podržení tlačítka **⏻ (POHOTOVOSTNÍ REŽIM)** na dálkovém ovladači se domácí kino a všechna zařízení připojená prostřednictvím rozhraní HDMI CEC (pokud podporují přepnutí do pohotovostního režimu stisknutím jednoho tlačítka) současně přepnou do pohotovostního režimu.

### Systémové ovládání audia

Při přehrávání ze zařízení, která má výstup zvuku přesměrovaný do domácího kina, se domácí kino automaticky přepne na odpovídající zdroj zvuku.

Chcete-li používat funkci přehrávání zvuku stisknutím jednoho tlačítka, povolte tuto funkci a podle pokynů na televizoru správně namapujte zařízení připojená ke konektorům vstupu zvuku na domácím kinu.

### Mapování audio vstupu

Aktualizace mapování vstupů zvuku v případě připojení nových zařízení.

## 6 Změna nastavení

Tato část popisuje změnu nastavení domácího kina.



### Výstraha

- Většina nastavení je již konfigurována na hodnotu, která je pro domácí kino nejvhodnější. Nemáte-li ke změně nastavení konkrétní důvod, doporučujeme ponechat výchozí hodnoty.

## Přístup do nabídky nastavení

- 1 Stiskněte tlačítko (Domů).
- 2 Vyberte možnost **[Nastavení]** a stiskněte tlačítko **OK**.  
↳ Zobrazí se nabídka nastavení.
- 3 Vyberte nabídku nastavení a stiskněte tlačítko **OK**.  
Informace o změnách nastavení domácího kina naleznete v následujících částech.
- 4 Stisknutím tlačítka **BACK** se vrátíte k předchozí nabídce, stisknutím tlačítka nabídku ukončíte.



### Poznámka

- Nastavení, které je zobrazeno šedě, nelze změnit.

## Změna nastavení videa

- 1 Stiskněte tlačítko (Domů).
- 2 Vyberte možnost **[Nastavení]** a stiskněte tlačítko **OK**.
- 3 Vyberte možnost **[Video]** a stiskněte tlačítko **OK**.
- 4 Můžete vybrat a upravit následující nastavení:
  - **[Televizní obrazovka]:** Výběr formátu zobrazení tak, aby byl přizpůsoben televizní obrazovce.
  - **[HDMI Video]:** Výběr rozlišení videa HDMI.
  - **[Technologie HDMI Deep Color]:** Pokud je obrazový obsah zaznamenán pomocí technologie Deep Color a televizor tuto technologii podporuje, jsou barvy zobrazeny s větším počtem jemnějších odstínů.

- **[Komponentní video]:** Výběr rozlišení komponentního videa. Disky DVD s ochranou proti kopírování poskytují rozlišení zobrazení pouze v hodnotách 480p/576p nebo 480i/576i.
- **[Blu-ray 3D video]:** Slouží k výběru 3rozměrného výstupu videa, jestliže prostřednictvím domácího kina sledujete video 3D. Domácí kino musí být připojeno k televizoru 3D kabelem HDMI.
- **[Nastavení obrazu]:** Výběr předdefinovaného nastavení barev.

- 5 Stisknutím tlačítka **OK** volbu potvrďte.



### Poznámka

- Automaticky je vybráno nejvhodnější nastavení pro televizor. Pokud nastavení změňte, ujistěte se, zda televizor nové nastavení podporuje.
- Chcete-li upravovat nastavení související s rozhraním HDMI, musí být televizor připojen pomocí kabelu HDMI.
- V případě úprav nastavení souvisejících s progresivním nebo komponentním videosignálem musí být televizor připojen prostřednictvím rozhraní komponentního videa.

## Změna nastavení zvuku

- 1 Stiskněte tlačítko (Domů).
- 2 Vyberte možnost **[Nastavení]** a stiskněte tlačítko **OK**.
- 3 Vyberte možnost **[Audio]** a stiskněte tlačítko **OK**.
- 4 Můžete vybrat a upravit následující nastavení:
  - **[Noční režim]:** Výběr tichého zvuku nebo plného dynamického rozsahu zvuku. Noční režim slouží ke ztišení hlasitých zvuků a zvýšení hlasitosti tichých zvuků, například řeči.
  - **[HDMI Audio]:** Výběr formátu zvuku HDMI nebo vypnutí výstupu zvuku HDMI pro televizor.
- 5 Stisknutím tlačítka **OK** volbu potvrďte.





## Poznámka

- Chcete-li upravit nastavení související s rozhraním HDMI, musí být televizor připojen pomocí kabelu HDMI.
- Noční režim je k dispozici pro disky DVD a Blu-ray (pro modely podporující přehrávání disků Blu-ray) kódované systémem Dolby.

## Nastavení sítě

- 1 Stiskněte tlačítko (Domů).
- 2 Vyberte možnost **[Nastavení]** a stiskněte tlačítko **OK**.
- 3 Vyberte možnost **[Sítě]** a stiskněte tlačítko **OK**.
- 4 Můžete vybrat a upravit následující nastavení:
  - **[Sítová instalace]** : Spustí instalaci pevné (Ethernet) nebo bezdrátové sítě. Připojení k síti nastavte podle pokynů.
  - **[Zobrazit nastavení sítě]** : Zobrazení aktuálních nastavení sítě.
  - **[Zobrazit bezdrátové nastavení]** : Zobrazení aktuálních nastavení připojení Wi-Fi.
- 5 Stisknutím tlačítka **OK** volbu potvrďte.

## Nastavení funkce EasyLink

- 1 Stiskněte tlačítko (Domů).
- 2 Vyberte možnost **[Nastavení]** a stiskněte tlačítko **OK**.
- 3 Vyberte možnost **[EasyLink (digitální sběrnice mezi audio video zařízeními)]** a stiskněte tlačítko **OK**.
- 4 Můžete vybrat a upravit následující nastavení:
  - **[EasyLink (digitální sběrnice mezi audio video zařízeními)]** : Aktivace či deaktivace funkce EasyLink.
  - **[Přehrávání stisknutím jednoho tlačítka]** : Aktivace či deaktivace funkce přehrávání stisknutím jednoho tlačítka.  
Je-li aktivováno, můžete použít dálkový ovladač ke spuštění přehrávání disku v domácím kině a televizor se automaticky přepne na správný kanál.

- **[Pohotovostní režim stisknutím jednoho tlačítka]** : Aktivace či deaktivace funkce pohotovostního režimu stisknutím jednoho tlačítka.

Je-li tato funkce aktivována, lze domácí kino přepnout do pohotovostního režimu dálkovým ovladačem televizoru nebo jiného zařízení připojeného prostřednictvím rozhraní HDMI CEC.

- **[Systémové ovládání audia]** : Aktivace či deaktivace systémového ovládání zvuku. Pokud je aktivováno, postupujte podle pokynů na televizoru a namapujte připojená zařízení správně na audio konektory domácího kina. Domácí kino se automaticky přepne na vstup zvuku z připojeného zařízení.
- **[Mapování audio vstupu]** : Aktualizace mapování vstupů zvuku v případě připojení nových zařízení.

- 5 Stisknutím tlačítka **OK** volbu potvrďte.



## Poznámka

- Zařízení musí být připojena prostřednictvím rozhraní HDMI a zapnutá.

## Změna nastavení preferencí

- 1 Stiskněte tlačítko (Domů).
- 2 Vyberte možnost **[Nastavení]** a stiskněte tlačítko **OK**.
- 3 Vyberte možnost **[Preference]** a stiskněte tlačítko **OK**.
- 4 Můžete vybrat a upravit následující nastavení:
  - **[Nabídka jazyka]** : Výběr jazyka nabídky na obrazovce.
  - **[Audio]** : Výběr jazyka zvuku pro obraz.
  - **[Titulky]** : Výběr jazyka titulků pro video.
  - **[Nabídka Disc Menu]** : Výběr jazyka nabídky pro video disk.
  - **[Rodičovský zámek]** : Omezení přístupu k diskům, na nichž bylo nahráno hodnocení. Chcete-li přehrávat všechny disky bez ohledu na hodnocení, vyberte úroveň '8'.

- **[Spořič obrazovky]** : Aktivace či deaktivace režimu spořiče obrazovky. Pokud je aktivován, spořič obrazovky se zapne po 10 minutách nečinnosti (například v režimu pozastavení nebo zastavení).
- **[Automatický posun titulků]** : Aktivace či deaktivace posunu titulků. Pokud je tato funkce aktivována, automaticky upravuje polohu titulků tak, aby byly přizpůsobeny televizní obrazovce.
- **[Změnit heslo]** : Nastavení nebo změna kódu PIN umožňujícího přehrávání disku s omezením. Pokud kód PIN nemáte nebo jste jej zapomněli, zadejte ,0000'.
- **[Panel displeje]** : Změna jasu displeje.
- **[Automatický pohotovostní režim]** : Aktivace či deaktivace automatického pohotovostního režimu. Pokud je aktivován, přepne se domácí kino do pohotovostního režimu po 30 minutách nečinnosti (například v režimu pozastavení nebo zastavení).
- **[VCD PBC]** : Nastavení zobrazení nebo přeskočení nabídky obsahu u disků VCD a SVCD.
- **[Časovač]** : Nastavení časovače pro přepnutí domácího kina do pohotovostního režimu po uplynutí nastavené doby.

**5** Stisknutím tlačítka **OK** volbu potvrďte.



#### Poznámka

- Není-li k dispozici preferovaný jazyk disku, můžete v seznamu vybrat nabídku **[Další]** a zadat čtyřciferný kód jazyka, který lze nalézt na zadní straně tohoto manuálu.
- Pokud vyberete jazyk, který není na disku k dispozici, použijte domácí kino výchozí jazyk disku.

## Změna pokročilých nastavení

- 1** Stiskněte tlačítko **⬆** (**Domů**).
- 2** Vyberte možnost **[Nastavení]** a stiskněte tlačítko **OK**.
- 3** Vyberte možnost **[Pokroč.]** a stiskněte tlačítko **OK**.
- 4** Můžete vybrat a upravit následující nastavení:
  - **[Zabezpečení BD-Live]** : Omezení nebo povolení přístupu ke službě BD-Live.
  - **[Vylepšené audio]** : Aktivace či deaktivace poprodukcčního zpracování zvuku na výstupu reproduktorů.
  - **[Aktualizace softwaru]** : Výběr aktualizace softwaru ze sítě nebo z paměťového zařízení USB.
  - **[Vymazat paměť]** : Vymazání místní paměti, odstranění stažených souborů BD-Live. Při použití paměťového zařízení USB je místní složka úložiště ,BUDA'.
  - **[Kód DivX® VOD]** : Zobrazení registračního kódu DivX pro domácí kino.
  - **[Informace o verzi]** : Zobrazení verze softwaru domácího kina.
  - **[Obnovení výchozích nastavení]** : Obnovení výchozích nastavení domácího kina naprogramovaných ve výrobě.

**5** Stisknutím tlačítka **OK** volbu potvrďte.



#### Poznámka

- U komerčních disků Blu-ray nelze omezit přístup k Internetu.
- Před zakoupením videosouborů DivX a jejich přehráváním na domácím kině zaregistrujte domácí kino na webových stránkách [www.divx.com](http://www.divx.com) pomocí kódu DivX VOD.
- Nelze resetovat nastavení funkce Rodičovský zámek na výchozí hodnotu.

## 7 Aktualizace softwaru

Chcete-li zjistit dostupnost nových aktualizací, srovnajte aktuální verzi softwaru domácího kina s nejnovější verzí softwaru (je-li k dispozici) na webové stránce společnosti Philips.

### Ověření verze softwaru

- 1 Stiskněte tlačítko  (Domů).
- 2 Vyberte možnost **[Nastavení]** a stiskněte tlačítko **OK**.
- 3 Stiskněte možnosti **[Pokroč.]** > **[Informace o verzi]** a poté tlačítko **OK**.  
↳ Zobrazí se verze softwaru.

### Aktualizace softwaru ze sítě

- 1 Připravte internetové připojení (viz 'Připojení k počítačové síti a Internetu' na straně 14).
- 2 Stiskněte tlačítko  (Domů) a vyberte možnost **[Nastavení]**.
- 3 Vyberte položku **[Pokroč.]** > **[Aktualizace softwaru]** > **[Sítě]**.  
↳ Pokud je nalezeno médium s aktualizací, zobrazí se výzva ke spuštění nebo zrušení aktualizace.
- 4 Postupujte podle pokynů na televizoru a potvrďte provedení aktualizace.  
↳ Po dokončení se domácí kino automaticky vypne a opět zapne.
  - Pokud se tak nestane, odpojte na několik sekund síťovou šňůru a poté ji opět připojte.



#### Poznámka

- Pokud se domácímu kinu nepodaří připojit k serveru společnosti Philips, stiskněte tlačítko  (Domů) a volbou možnosti **[Nastavení]** > **[Sítě]** > **[Síťová instalace]** nastavte síť.

## Aktualizace softwaru pomocí rozhraní USB

- 1 Zkontrolujte nejnovější verzi softwaru na webové stránce [www.philips.com/support](http://www.philips.com/support).
  - Vyhledejte příslušný model a klikněte na možnost 'software a ovladače'.
- 2 Vytvořte v kořenovém adresáři paměťového zařízení USB složku 'UPG'.
- 3 Stáhněte software do složky 'UPG' paměťového zařízení USB.
- 4 Rozbalte software ve složce 'UPG'.
- 5 K domácímu kinu připojte paměťové zařízení USB.
- 6 Stiskněte tlačítko  (Domů) a vyberte možnost **[Nastavení]**.
- 7 Vyberte položku **[Pokroč.]** > **[Aktualizace softwaru]** > **[USB]**.
- 8 Postupujte podle pokynů na televizoru a potvrďte provedení aktualizace.
  - ↳ Po dokončení se domácí kino automaticky vypne a opět zapne.
    - Pokud se tak nestane, odpojte na několik sekund síťovou šňůru a poté ji opět připojte.



#### Výstraha

- Po dobu aktualizace softwaru nevypínejte napájení ani nevyjímejte paměťové zařízení USB, mohli byste domácí kino poškodit.

# 8 Specifikace výrobku

## Poznámka

- Specifikace a návrh podléhají změnám bez předchozího upozornění.

### Kód oblasti

Podporované oblasti jsou uvedeny na štítku s typovými údaji na zadní nebo spodní části domácího kina

| Země                                         | DVD                                                                               | BD                                                                                |
|----------------------------------------------|-----------------------------------------------------------------------------------|-----------------------------------------------------------------------------------|
| Evropa,<br>Velká Británie                    |  |  |
| Asijskopacifická oblast,<br>Tchaj-wan, Korea |  |  |
| Latinská Amerika                             |  |  |
| Austrálie,<br>Nový Zéland                    |  |  |
| Rusko, Indie                                 |  |  |
| Čína                                         |  |  |

### Média pro přehrávání

- AVCHD, BD-RE, BD-Video, DVD-Video, DVD+R/+RW, DVD-R/-RW, DVD+R/-R DL, CD-R/CD-RW, zvukový disk CD, Video CD/SVCD, Picture CD, MP3-CD, WMA-CD, DivX (Ultra)-CD, paměťové zařízení USB

### Formát souboru

- Zvuk: .mp3, .wma, .wav
- Video: .avi, .divx, .mkv, .wmv
- Obrázky: .jpg, .gif, .png

### Zesilovač

- Celkový výstupní výkon: 400 W RMS
- Kmitočtová charakteristika: 20 Hz–20 kHz / ±3 dB
- Odstup signál/šum: >65 dB (CCIR) / (posouzení A)

- Vstupní citlivost:
  - AUX: 1 000 mV
  - MP3 LINK: 550 mV

### Videí

- Systém signálu: PAL / NTSC
- Výstup komponentního videa: 480i/576i, 480p/576p, 720p, 1080i
- Výstup rozhraní HDMI: 480i/576i, 480p/576p, 720p, 1080i, 1080p, 1080p24

### Zvuk

- Vstup digitálního zvuku S/PDIF:
  - Koaxiální: IEC 60958-3
- Vzorkovací frekvence:
  - MP3: 32 kHz, 44,1 kHz, 48 kHz
  - WMA: 44,1 kHz, 48 kHz
- Konstantní přenosová rychlost:
  - MP3: 112 kb/s - 320 kb/s
  - WMA: 48 kb/s - 192 kb/s

### Rádio

- Rozsah ladění: VKV 87,5–108 MHz (50 kHz)
- Odstup signál/šum: VKV 55 dB
- Kmitočtová charakteristika: VKV 60 Hz–12,5 kHz / ±3 dB

### USB

- Kompatibilita: Vysokorychlostní připojení USB (2.0)
- Podpora tříd: UMS (třída velkokapacitní paměťová zařízení USB)
- Systém souborů: NTFS, FAT16, FAT32
- Maximální podporovaná velikost paměti: <160 GB.

### Hlavní jednotka

- Napájení: 220–240 V; ~50 Hz
  - Evropa/Rusko/Čína/Indie: 220–240 V, ~50 Hz
  - Asijskopacifická oblast/Latinská Amerika: volitelně 110–127V/ 220–240 V; ~50–60Hz
- Spotřeba elektrické energie: 100 W
- Spotřeba energie v pohotovostním režimu: ≤0,3 W
- Rozměry (Š × V × H): 434 × 253 × 129 (mm)
- Hmotnost: 3,6 kg

### Subwoofer

- Impedance: 3 ohmy
- Vinutí reproduktorů: 165mm (6,5") basový reproduktor

- Kmitočtová charakteristika: 20 Hz-150 Hz
- Rozměry (Š x V x H): 196 x 395 x 342 (mm)
- Hmotnost: 5,25 kg
- Délka kabelu: 4 m

#### Reproduktory

- Systém: širokopásmové satelity
- Impedance reproduktoru: 6 ohmů
- Vinutí reproduktorů: 1x 76 mm (3") basový reproduktor + 25 mm (1") výškový reproduktor
- Kmitočtová charakteristika: 150 Hz-20 kHz
- Rozměry (Š x V x H): 114 x 316 x 114 (mm)
- Hmotnost: 1,03 kg
- Délka kabelu: 2 m

#### Technické údaje laseru

- Typ laseru (dioda): InGaN/AlGaIn (BD), InGaAlP (DVD), AlGaAs (CD)
- Vlnová délka: 405 +5 nm/-5 nm (BD), 650 +13 nm/-10 nm (DVD), 790 +15 nm/-15 nm (CD)
- Výstupní výkon (Max. hodnota): 20 mW (BD), 7 mW (DVD/CD)

## 9 Řešení problémů



#### Varování

- Nebezpečný úraz elektrickým proudem. Nikdy neodstraňujte kryt výrobku.

Pokud chcete zachovat platnost záruky, neopravujte výrobek sami.

Jestliže dojde k problémům s tímto výrobkem, zkontrolujte před vyžádáním servisu následující body. Pokud problém stále není vyřešen, zaregistrujte výrobek a získáte podporu na adrese [www.philips.com/welcome](http://www.philips.com/welcome).

Jestliže se obrátíte na společnost Philips, budete požádáni o číslo modelu a sériové číslo vašeho výrobku. Číslo modelu a sériové číslo se nacházejí na spodní straně výrobku. Napište si čísla sem:  
Model No. (číslo modelu)

Serial No. (sériové číslo)

### Hlavní jednotka

#### Tlačítka domácího kina nefungují.

- Na několik minut odpojte domácí kino ze síťové zásuvky a poté je znovu zapojte.

### Obraz

#### Žádný obraz.

- Zkontrolujte, zda je televizor přepnutý na správný zdroj odpovídající domácímu kinu.

#### Žádný obraz při připojení přes rozhraní HDMI.

- Změňte nastavení videa HDMI nebo počkejte 15 sekund na automatické obnovení.
- Zkontrolujte, zda kabel rozhraní HDMI není poškozený. Vyměňte kabel HDMI za nový.

#### Žádný obraz při použití komponentního (Y Pb Pr) připojení.

- Je-li nastavení videa HDMI [Auto] nebo [1080p/24 Hz], není na výstup komponentního připojení přiváděn žádný signál. Změňte nastavení videa HDMI nebo odpojte připojení HDMI.

### Na televizoru není videosignál s vysokým rozlišením.

- Zkontrolujte, zda disk obsahuje video s vysokým rozlišením.
- Zkontrolujte, zda televizor podporuje video s vysokým rozlišením.

---

## Zvuk

### Žádný zvuk.

- Zkontrolujte, zda jsou připojeny audio kabely a vyberte správný zdroj vstupu (například **SOURCE / AUDIO SOURCE**) for the device you want to play.

### Žádný zvuk při připojení přes rozhraní HDMI.

- Při připojení nemusíte slyšet žádný zvuk, pokud připojené zařízení není kompatibilní s ochranou HDCP (High-bandwidth Digital Content Protection) nebo pokud je kompatibilní pouze s rozhraním DVI. Použijte analogové nebo digitální připojení zvuku.
- Zkontrolujte, zda možnost **[HDMI Audio]** je aktivována.

### Při sledování televizního programu není slyšet zvuk.

- Připojte audio kabel ze vstupu zvuku na domácí kině k výstupu zvuku na televizoru a opakovaným stisknutím tlačítka **SOURCE / AUDIO SOURCE** vyberte správný zdroj zvuku.

### Zkreslený zvuk nebo ozvěna.

- Pokud přehráváte zvuk prostřednictvím domácího kina, zkontrolujte, zda je zvuk televizoru ztlumen nebo nastaven na minimum.

### Zvuk a obraz nejsou synchronizované.

- 1) Stiskněte tlačítko **SOUND SETTINGS / (Nastavení zvuku)**. 2) Opakovaným stisknutím **Navigation tlačítka** (doleva/doprava) zobrazte možnost **AUDIO SYNC** a poté stiskněte tlačítko **OK**. 3) Stisknutím **Navigation tlačítka** (nahoru/dolů) synchronizujte zvuk s obrazem.

---

## Přehrávání

### Disk nelze přehrát.

- Vyčistěte disk.
- Zkontrolujte, zda domácí kino příslušný disk (viz 'Specifikace výrobku' na straně 28) podporuje.

- Ověřte, zda domácí kino podporuje kód oblasti disku.
- U disků DVD±RW nebo DVD±R zkontrolujte, zda je disk finalizován.

### Nelze přehrávat soubory DivX video

- Zkontrolujte, zda je soubor DivX kódovacím zařízením DivX zakódovaný na základě režimu 'Home Theater Profile' (Profil domácího kina).
- Zkontrolujte, zda je soubor DivX video úplný.

### Titulky DivX se nezobrazují správně.

- Zkontrolujte, zda se název souboru titulků shoduje s názvem souboru filmu.
- Vyberte správnou znakovou sadu: 1) Stiskněte tlačítko **OPTIONS / (Options)**. 2) Vyberte položku **[Znaková sada]**. 3) Vyberte podporovanou znakovou sadu. 4) Stiskněte tlačítko **OK**.

### Nelze přečíst obsah paměťového zařízení USB.

- Zkontrolujte, zda je formát paměťového zařízení USB kompatibilní s domácím kinem (viz 'Specifikace výrobku' na straně 28).
- Ujistěte se, že je paměťové zařízení USB naformátováno na systém souborů, která je podporován domácí kinem.

### Na televizoru se zobrazuje „No entry“ (Chybí záznam) nebo znak „x“.

- Nelze uvést do provozu.

### Funkce EasyLink nefunguje.

- Zkontrolujte, zda je domácí kino připojeno k televizoru značky Philips podporujícímu funkci EasyLink a zda je funkce EasyLink zapnutá.

### Nechci, aby se domácí kino zapínalo při zapnutí televizoru.

- Toto chování je při použití funkce Philips EasyLink (HDMI-CEC) správné. Pokud chcete, aby domácí kino fungovalo nezávisle, vypněte funkci EasyLink.

### Nemám přístup k funkcím služby BD-Live.

- Zkontrolujte síťové připojení (viz 'Připojení k počítačové síti a Internetu' na straně 14) nebo ověřte, zda byla nastavena síť. (viz 'Nastavení sítě' na straně 15).
- Vymažte paměťové úložiště. (viz 'Změna pokročilých nastavení' na straně 26)
- Zkontrolujte, zda daný disk Blu-ray podporuje službu BD-Live.

**Video (filmy, fotografie, videoklipy apod.) ze zařízení iPod/iPhone se nezobrazuje na televizoru.**

- Procházení videozáznamů a fotografií není podporováno. Obsah tvořený videem a fotografiemi lze procházet pouze na samotném zařízení iPod/iPhone.

**Obrázky ze zařízení iPod/iPhone se na televizoru nezobrazují.**

- Připojte žlutý kabel kompozitního signálu z docku k televizoru.
- Přepněte televizor na zdroj **AV/VIDEO** (odpovídající žlutému kabelu kompozitního signálu).
- Stisknutím tlačítka **PLAY** na zařízení iPod nebo iPhone spusťte prezentaci.

**Přehrávám-li hudbu z mého zařízení iPod nebo iPhone v dokovací stanici, dochází k přerušování audia.**

- Ujistěte se, že máte ve svém zařízení iPod nebo iPhone nainstalován nejnovější firmware. Další informace naleznete na stránkách podpory svého výrobku iPod nebo iPhone.

**Video 3D se přehrává v režimu 2D.**

- Zkontrolujte, zda je domácí kino připojeno k televizoru 3D pomocí kabelu HDMI.
- Zkontrolujte, zda je váš disk Blu-ray 3D.
- Ověřte, zda je nastavení **[Blu-ray 3D video]** zapnuto (viz 'Změna nastavení videa' na straně 24).

**Na televizní obrazovce vidím černý obraz.**

- Zkontrolujte, zda je domácí kino připojeno k televizoru pomocí kabelu HDMI.
- Televizor přepněte na správný zdroj HDMI.

## Sít'

**Bezdrátová síť nebyla nalezena nebo je rušena.**

- Zkontrolujte, zda není bezdrátová síť rušena mikrovlnnými troubami, telefony DECT nebo jinými zařízeními Wi-Fi v okolí.
- Pokud bezdrátová síť nefunguje správně (viz 'Nastavení sítě' na straně 25), zkuste instalaci pevné sítě.

# 10 Rejstřík

|                         |        |
|-------------------------|--------|
| <b>Ú</b>                |        |
| údržba                  | 7      |
| <b>B</b>                |        |
| BD-Live                 |        |
| nastavení               | 15     |
| přístup                 | 18     |
| bezpečnost              | 6      |
| Bonus View              | 18     |
| <b>D</b>                |        |
| dálkový ovladač         | 9      |
| disk                    |        |
| podporované disky       | 28     |
| přehrávání              | 17     |
| DivX                    |        |
| znaková sada            | 19     |
| DLNA                    | 20     |
| <b>E</b>                |        |
| EasyLink                |        |
| nastavení               | 23, 25 |
| <b>F</b>                |        |
| formáty souborů         | 28     |
| <b>H</b>                |        |
| HDMI CEC (viz Easylink) | 23     |
| heslo (kód PIN)         | 25     |
| <b>I</b>                |        |
| Internet                |        |
| aktualizace softwaru    | 27     |
| BD-Live                 | 18     |
| připojit                | 14     |
| iPod                    |        |
| přehrávání              | 22     |
| prezentace              | 23     |
| připojit                | 14     |

---

|                                 |        |
|---------------------------------|--------|
| <b>J</b>                        |        |
| <b>jazyk</b>                    |        |
| nabídka disku                   | 25     |
| nabídka na obrazovce            | 25     |
| titulek                         | 19, 25 |
| zvuk                            | 19, 25 |
| <b>jednodotykové přehrávání</b> | 23, 25 |

---

|                    |    |
|--------------------|----|
| <b>K</b>           |    |
| <b>kapitola</b>    | 19 |
| <b>kód oblasti</b> | 28 |
| <b>konektory</b>   | 12 |
| <b>kontakt</b>     | 29 |

---

|                          |   |
|--------------------------|---|
| <b>L</b>                 |   |
| <b>likvidace výrobku</b> | 7 |

---

|                              |        |
|------------------------------|--------|
| <b>M</b>                     |        |
| <b>mapování vstupů zvuku</b> | 23, 25 |
| <b>MP3</b>                   |        |
| přehrávání                   | 22     |

---

|                  |    |
|------------------|----|
| <b>N</b>         |    |
| <b>nastavení</b> |    |
| EasyLink         | 25 |
| předvolby        | 25 |
| rodičovský zámek | 25 |

---

|                               |        |
|-------------------------------|--------|
| <b>O</b>                      |        |
| <b>obraz</b>                  |        |
| možnosti                      | 20     |
| odstraňování problémů         | 29     |
| otáčení                       | 20     |
| prezentace                    | 20, 20 |
| <b>obraz v obraze</b>         |        |
| druhý jazyk titulků           | 18     |
| druhý jazyk zvuku             | 18     |
| povolení                      | 18     |
| <b>odstraňování problémů</b>  | 29     |
| <b>opakování</b>              | 19, 17 |
| <b>otáčení snímků</b>         | 20     |
| <b>ovládání zvuku systému</b> | 23     |

---

---

|                       |        |
|-----------------------|--------|
| <b>P</b>              |        |
| <b>péče o výrobek</b> | 7      |
| <b>posun titulků</b>  | 19, 25 |
| <b>přehled</b>        |        |
| dálkový ovladač       | 9      |
| hlavní jednotka       | 8      |
| konektory             | 12     |
| <b>přehrávání</b>     |        |
| disk                  | 17     |
| možnosti              | 17     |
| multimediální obsah   | 20     |
| odstraňování problémů | 30     |
| paměťové zařízení USB | 19     |
| přehrávač MP3         | 22     |
| rádio                 | 21     |
| video 2D              | 19     |
| video 3D              | 18     |
| z PC                  | 20     |

---

|                                                                    |        |
|--------------------------------------------------------------------|--------|
| <b>přepnutí do pohotovostního režimu stiskem jediného tlačítka</b> | 23, 25 |
|--------------------------------------------------------------------|--------|

---

|                                               |    |
|-----------------------------------------------|----|
| <b>prezentace</b>                             |    |
| animace                                       | 20 |
| doba trvání                                   | 20 |
| přehrávání prezentace s hudbou                | 20 |
| přehrávání videa ze zařízení iPod nebo iPhone | 23 |

---

|                 |        |
|-----------------|--------|
| <b>připojit</b> |        |
| jiná zařízení   | 14     |
| průvodce        | 12     |
| sít'            | 14     |
| Televize        | 13     |
| zvuk z TV       | 14, 22 |

---

|                           |    |
|---------------------------|----|
| <b>Procházení počítač</b> | 21 |
|---------------------------|----|

---

|                   |    |
|-------------------|----|
| <b>R</b>          |    |
| <b>rádio</b>      |    |
| ladění            | 21 |
| přehrávání        | 21 |
| program           | 21 |
| <b>recyklovat</b> | 7  |

---



---

|                               |    |
|-------------------------------|----|
| <b>S</b>                      |    |
| <b>sít'</b>                   |    |
| aktualizace softwaru          | 27 |
| nastavení                     | 15 |
| připojit                      | 14 |
| <b>software</b>               |    |
| aktualizace                   | 27 |
| verze                         | 27 |
| <b>software serveru médií</b> |    |
| nastavení                     | 21 |
| <b>specifikace výrobku</b>    | 28 |

---

|                 |        |
|-----------------|--------|
| <b>T</b>        |        |
| <b>Televize</b> |        |
| připojit        | 13     |
| zvuk z TV       | 14, 22 |
| <b>titul</b>    | 19     |
| <b>titulek</b>  |        |
| jazyk           | 19, 25 |

---

|                      |    |
|----------------------|----|
| <b>U</b>             |    |
| <b>USB</b>           |    |
| aktualizace softwaru | 27 |
| přehrávání           | 19 |

---

|                             |    |
|-----------------------------|----|
| <b>V</b>                    |    |
| <b>videí</b>                |    |
| možnosti                    | 19 |
| synchronizace se zvukem     | 17 |
| <b>video 3D</b>             | 18 |
| <b>vyhledání času videa</b> | 19 |

---

|                         |    |
|-------------------------|----|
| <b>Z</b>                |    |
| <b>zesilovač</b>        | 28 |
| <b>změna nastavení</b>  | 24 |
| <b>zvuk</b>             |    |
| jazyk                   | 25 |
| připojení               | 14 |
| synchronizace s obrazem | 17 |
| <b>zvuk</b>             |    |
| automatická hlasitost   | 16 |
| odstraňování problémů   | 30 |
| prostorový zvuk         | 17 |
| výšky a basy            | 17 |



# Language Code

|                             |      |                             |      |                       |      |
|-----------------------------|------|-----------------------------|------|-----------------------|------|
| Abkhazian                   | 6566 | Inupiaq                     | 7375 | Pushto                | 8083 |
| Afar                        | 6565 | Irish                       | 7165 | Russian               | 8285 |
| Afrikaans                   | 6570 | Íslenska                    | 7383 | Quechua               | 8185 |
| Amharic                     | 6577 | Italiano                    | 7384 | Raeto-Romance         | 8277 |
| Arabic                      | 6582 | Ivrit                       | 7269 | Romanian              | 8279 |
| Armenian                    | 7289 | Japanese                    | 7465 | Rundi                 | 8278 |
| Assamese                    | 6583 | Javanese                    | 7486 | Samoan                | 8377 |
| Avestan                     | 6569 | Kalaallisut                 | 7576 | Sango                 | 8371 |
| Aymara                      | 6589 | Kannada                     | 7578 | Sanskrit              | 8365 |
| Azerbaijani                 | 6590 | Kashmiri                    | 7583 | Sardinian             | 8367 |
| Bahasa Melayu               | 7783 | Kazakh                      | 7575 | Serbian               | 8382 |
| Bashkir                     | 6665 | Kernewek                    | 7587 | Shona                 | 8378 |
| Belarusian                  | 6669 | Khmer                       | 7577 | Shqip                 | 8381 |
| Bengali                     | 6678 | Kinyarwanda                 | 8287 | Sindhi                | 8368 |
| Bihari                      | 6672 | Kirghiz                     | 7589 | Sinhalese             | 8373 |
| Bislama                     | 6673 | Komi                        | 7586 | Slovensky             | 8373 |
| Bokmål, Norwegian           | 7866 | Korean                      | 7579 | Slovenian             | 8376 |
| Bosanski                    | 6683 | Kuanyama; Kwanyama          | 7574 | Somali                | 8379 |
| Brezhoneg                   | 6682 | Kurdish                     | 7585 | Sotho; Southern       | 8384 |
| Bulgarian                   | 6671 | Lao                         | 7679 | South Ndebele         | 7882 |
| Burmese                     | 7789 | Latina                      | 7665 | Sundanese             | 8385 |
| Castellano, Español         | 6983 | Latvian                     | 7686 | Suomi                 | 7073 |
| Catalán                     | 6765 | Letzeburgesch;              | 7666 | Swahili               | 8387 |
| Chamorro                    | 6772 | Limburgan; Limburger        | 7673 | Swati                 | 8383 |
| Chechen                     | 6769 | Lingala                     | 7678 | Svenska               | 8386 |
| Chewa; Chichewa; Nyanja     | 7889 | Lithuanian                  | 7684 | Tagalog               | 8476 |
| 中文                          | 9072 | Luxembourgish;              | 7666 | Tahitian              | 8489 |
| Chuang; Zhuang              | 9065 | Macedonian                  | 7775 | Tajik                 | 8471 |
| Church Slavic; Slavonic     | 6785 | Malagasy                    | 7771 | Tamil                 | 8465 |
| Chuvash                     | 6786 | Magyar                      | 7285 | Tatar                 | 8484 |
| Corsican                    | 6779 | Malayalam                   | 7776 | Telugu                | 8469 |
| Česky                       | 6783 | Maltese                     | 7784 | Thai                  | 8472 |
| Dansk                       | 6865 | Manx                        | 7186 | Tibetan               | 6679 |
| Deutsch                     | 6869 | Maori                       | 7773 | Tigrinya              | 8473 |
| Dzongkha                    | 6890 | Marathi                     | 7782 | Tonga (Tonga Islands) | 8479 |
| English                     | 6978 | Marshallese                 | 7772 | Tsonga                | 8483 |
| Esperanto                   | 6979 | Moldavian                   | 7779 | Tswana                | 8478 |
| Estonian                    | 6984 | Mongolian                   | 7778 | Türkçe                | 8482 |
| Euskara                     | 6985 | Nauru                       | 7865 | Turkmen               | 8475 |
| Ελληνικά                    | 6976 | Navaho; Navajo              | 7886 | Twi                   | 8487 |
| Faroese                     | 7079 | Ndebele, North              | 7868 | Uighur                | 8571 |
| Français                    | 7082 | Ndebele, South              | 7882 | Ukrainian             | 8575 |
| Frysk                       | 7089 | Ndonga                      | 7871 | Urdu                  | 8582 |
| Fijian                      | 7074 | Nederlands                  | 7876 | Uzbek                 | 8590 |
| Gaelic; Scottish Gaelic     | 7168 | Nepali                      | 7869 | Vietnamese            | 8673 |
| Gallegan                    | 7176 | Norsk                       | 7879 | Volapuk               | 8679 |
| Georgian                    | 7565 | Northern Sami               | 8369 | Walloon               | 8765 |
| Gikuyu; Kikuyu              | 7573 | North Ndebele               | 7868 | Welsh                 | 6789 |
| Guarani                     | 7178 | Norwegian Nynorsk;          | 7878 | Wolof                 | 8779 |
| Gujarati                    | 7185 | Occitan; Provençal          | 7967 | Xhosa                 | 8872 |
| Hausa                       | 7265 | Old Bulgarian; Old Slavonic | 6785 | Yiddish               | 8973 |
| Herero                      | 7290 | Oriya                       | 7982 | Yoruba                | 8979 |
| Hindi                       | 7273 | Oromo                       | 7977 | Zulu                  | 9085 |
| Hiri Motu                   | 7279 | Ossetian; Ossetic           | 7983 |                       |      |
| Hrvatski                    | 6779 | Pali                        | 8073 |                       |      |
| Ido                         | 7379 | Panjabi                     | 8065 |                       |      |
| Interlingua (International) | 7365 | Persian                     | 7065 |                       |      |
| Interlingue                 | 7365 | Polski                      | 8076 |                       |      |
| Inuktitut                   | 7385 | Português                   | 8084 |                       |      |

