

Register your product and get support at

www.philips.com/welcome

DVP3520



EN	User manual	3
DA	Brugervejledning	19
DE	Benutzerhandbuch	35
EL	Εγχειρίδιο χρήσης	53
ES	Manual del usuario	73
FI	Käyttöopas	91
FR	Mode d'emploi	107

IT	Manuale utente	125
NL	Gebruiksaanwijzing	143
PL	Instrukcja obsługi	161
PT	Manual do utilizador	179
SV	Användarhandbok	197
TR	Kullanım kılavuzu	213

PHILIPS

LASER

CAUTION:

USE OF CONTROLS OR ADJUSTMENTS OR PERFORMANCE OF PROCEDURES OTHER THAN THOSE SPECIFIED HEREIN MAY RESULT IN HAZARDOUS RADIATION EXPOSURE.

CAUTION:

VISIBLE AND INVISIBLE LASER RADIATION WHEN OPEN AND INTERLOCK DEFEATED. DO NOT STARE INTO BEAM.

LOCATION:

INSIDE, NEAR THE DECK MECHANISM.

Italia

DICHIARAZIONE DI CONFORMITA'

Si dichiara che l'apparecchio DVP3520, Philips risponde alle prescrizioni dell'art. 2 comma 1 del D.M. 28 Agosto 1995 n.548.

Fatto a Eindhoven

Philips Consumer Lifestyles
Philips, Glaslaan 25616 JB Eindhoven,
The Netherlands

This product is in compliance with the EEE directive.

EEE yönergesine uygundur.

Norge

Typeskilt fi nnes på apparatens underside.

Observer: Nettbryteren er sekundert innkopleet. Den innebygde nettdelen er derfor ikke frakopleet nettet så lenge apparatet er tilsluttet nettkontakten.

For å redusere faren for brann eller elektrisk støt, skal apparatet ikke utsettes for regn eller fuktighet.

DK

Advarsel: Uosynlig laserstråling ved åbning når sikkerhedsafbrydere er ude af funktion. Undgå udsættelse for stråling.

Bemærk: Netafbryderen er sekundært indkobleet og afbryder ikke strømmen fra nettet. Den indbyggede netdel er derfor tilsluttet til lysnettet så længe netstikket sidder i stikkontakten.

S

Klass 1 laseraparät

Varning! Om apparaten används på annat sätt än i denna bruksanvisning speci fi cerats, kan användaren utsättas för osynlig laserstrålning, som överskrider gränsen för laserklass 1.

Observera! Stömbrytaren är sekundärt kopplad och bryter inte strömmen från nätet. Den inbyggda nätdelen är därför ansluten till elnätet så länge stickproppen sitter i vägguttaget.

SF

Luokan 1 laserlaite

Varoitus! Laitteen käyttäminen muulla kuin tässä käyttöohjeessa mainitulla tavalla saattaa altistaa käyttäjän turvallisuusluokan 1 ylittävälle näkymättömälle lasersäteilylle.

Oikeus muutoksiin varataan. Laite ei saa olla alttiina tippu- ja roiskevedelle. Huom.

Toiminnanvalitsin on kytketty toisiopuolelle, eikä se kytke laitetta irti sähköverkosta.

Sisäänrakennettu verkko-osa on

kytkettynä sähköverkkoon aina silloin, kun pistoke on pistorasiassa.

Producent zastrzega możliwość wprowadzania zmian technicznych.

İçindekiler

1	Önemli	214
	Güvenlik ve önemli uyarı	214
2	DVD oynatıcınız	215
	Çalınabilen/oynatılabilen ortamlar	215
	Ürün hakkında genel bilgiler	215
3	Bağlama	216
	Ses/video kabloları bağlantısı	216
	Sesi diğer cihazlara yönlendirme	217
	USB flash sürücü bağlayın	217
	Gücü bağlayın	218
4	Başlarken	218
	Uzaktan kumandanın hazırlanması	218
	TV giriş kanalının bulunması	218
	Menü ekran dilini seçme	218
	Aşamalı taramanın açılması	218
5	Oynat	219
	Disk oynatma	219
	Video oynatma	219
	Müzik çalma	221
	Fotoğraf oynatma	221
	Müzikli slayt gösterisi oynatma	222
	Bir USB flash sürücü üzerinden oynatma	222
6	Gelişmiş özellikler	222
	Ortam kopyalama	222
	MP3 dosyaları oluşturma	223
7	Ayarları yapma	224
	Genel ayarlar	224
	Ses ayarları	224
	Video ayarları	225
	Tercihler	226
8	Ek bilgiler	227
	Yazılım güncelleme	227
	Bakım	228
	Özellikler	228
9	Sorun Giderme	228

1 Önemli

Güvenlik ve önemli uyarı



Uyarı

- Aşırı ısınma riski! Ürünü kesinlikle çevresi kapalı bir yere monte etmeyin. Havalandırma için ürünün çevresinde her zaman en az 10 cm boş alan bırakın. Perdelerin veya başka eşyaların ürünün havalandırma deliklerini kapatmasına engel olun.
- Ürünü, uzaktan kumandayı veya pilleri kesinlikle çıplak alev veya güneş ışığı gibi doğrudan ısı kaynaklarının yakınına koymayın.
- Yüksek sıcaklıklardan, nem, su ve tozdan kaçının.
- Bu ünite, sıvı damlaması veya sıçramasına maruz bırakılmamalıdır.
- Üniteye zarar verebilecek herhangi bir nesne koymayın (örn. sıvı dolu nesnelere, yanan mumlar).
- Bu ürünü hiçbir zaman diğer elektrikli ekipmanların üzerine koymayın.
- Şimşekli fırtınalarda bu üründen uzak durun.
- Ana şebeke fişinin veya cihaz bağlantısının bağlantı kesme cihazı olarak kullanıldığı yerlerde, bağlantı kesme cihazı kullanıma hazır bir durumda kalmalıdır.
- Açık kaldığında görülebilen ve görülemeyen lazer yayılır. İşina maruz kalmaktan kaçının.



Bu ürün, Avrupa Birliği radyo paraziti gereksinimlerine uygundur.

Aşamalı Tarama Hakkında

Tüketiciler tüm yüksek çözünürlüklü televizyonların bu ürünle tamamen uyumlu olmadığını ve görüntüde bazı kusurlar olabileceğini unutmamalıdır. 525 veya 625 aşamalı tarama görüntü sorunları ortaya çıktığında, kullanıcılara bağlantıyı 'standart çözünürlük' çıkışı şeklinde değiştirmesi önerilir. TV setimizin 525p ve 625p modeli bu DVD oynatıcıyla uyumluluğu hakkında sorularınız varsa, lütfen müşteri servis merkezimizle iletişim kurun.

Eski ürününüzün ve pillerin atılması



Ürününüz, geri dönüşüme tabi tutulabilen ve yeniden kullanılabilen, yüksek kalitede malzeme ve parçalardan tasarlanmış ve üretilmiştir.



Bir ürüne, çarpı işaretli tekerlekli çöp arabası işaretli etiket yapıştirılması, söz konusu ürünün 2002/96/EC sayılı Avrupa Yönergesi kapsamında olduğu anlamına gelir. Lütfen, elektrikli ve elektronik ürünlerin toplanması ile ilgili bulunduğunuz yerdeki sistem hakkında bilgi edinin.

Lütfen, yerel kurallara uygun hareket edin ve eskiyen ürünlerinizi, normal evsel atıklarınızla birlikte atmayın. Eskiyen ürününüzün atık işlemlerinin doğru biçimde gerçekleştirilmesi, çevre ve insan sağlığı üzerinde olumsuz etki oluşturulmasını önlemeye yardımcı olur.



Ürününüzde 2006/66/EC sayılı Avrupa Direktifi kapsamında düzenlenen ve normal evsel atıklarla atılmaması gereken piller kullanılmaktadır. Atık işleminin düzgün biçimde gerçekleştirilmesi, çevre ve insan sağlığı üzerinde olumsuz etki oluşturulmasını önlemeye yardımcı olduğundan, lütfen pillerin ayrıca toplanması hakkındaki yerel kurallar hakkında bilgi edinin.

Telif hakkı uyarısı



Bu ürün, Rovi Corporation'a ait ABD patentleri ve diğer fikri mülkiyet haklarıyla korunan kopya koruması teknolojisi içermektedir. Tersine mühendislik veya parçalara ayırma yasaktır.



2 DVD oynatıcınız

Bu ürünü satın aldığınız için tebrikler, Philips'e hoş geldinizi! Philips tarafından verilen destekten tam olarak yararlanabilmek için www.philips.com/welcome adresinden ürün kaydınızı yaptırın.

Çalınabilen/oynatılabilen ortamlar

Bu ürün aşağıdaki aşağıdaki ortamları çalabilir/oynatabilir:

- DVD, DVD-Video, DVD+R/+RW, DVD-R/-RW, DVD+R/-R DL (Çift Katmanlı)
- Video CD'si/SVCD
- Ses CD'si, CD-R/CD-RW
- MP3 ortam, WMA ortam, DivX (Ultra) ortam, JPEG dosyaları
- USB flash sürücü

Bölge kodları





Aşağıdaki bölge kodlarına sahip diskleri oynatabilirsiniz.

DVD bölge kodu	Ülkeler
	Avrupa

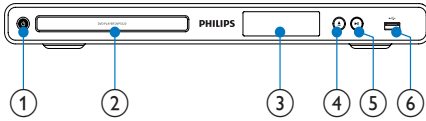
Ürün hakkında genel bilgiler



Ana ünite

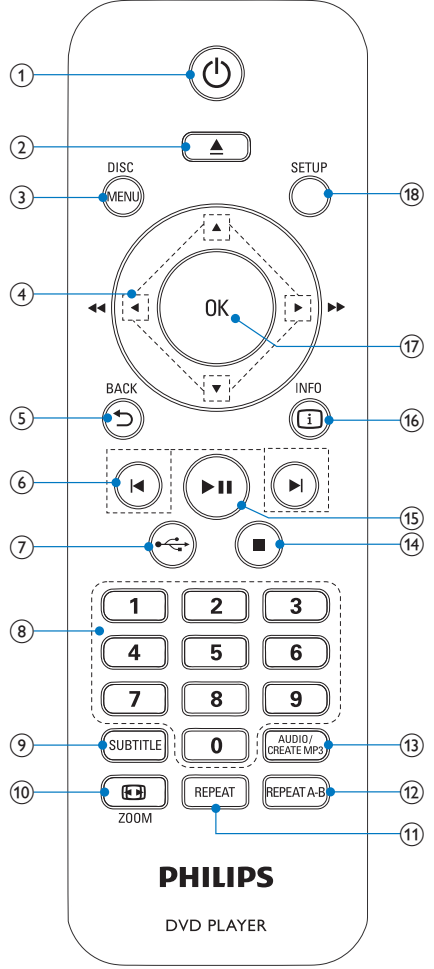

- 1  Üniteyi açar veya bekleme moduna alır.
- 2 **Disk bölümü**
- 3 **Gösterge paneli**
- 4  Disk bölmesini açar veya kapatır.
- 5  Disk oynatımını başlatır, duraklatır ve devam ettirir.
- 6  (USB) jaki
• Bir USB flash sürücü bağlayın.

Uzaktan kumanda



- 1  Üniteyi açar veya bekleme moduna alır.
- 2  Disk bölmesini açar veya kapatır.
- 3 **DISC MENU**
 - Disk menüsüne erişim veya çıkış için kullanılır.
 - Disk moduna geçer.
 - Fotoğraf slayt gösterisi sırasında, Eğlence Modu ve Basit Mod arasında geçiş yapar.

- VCD ve SVCD için, PBC'yi (oyunatım kontrolü) açar veya kapatır.
- ④ ▲▼◀▶
- Menülerde gezinme sağlar.
 - Hızlı ileri (▶) veya hızlı geri (◀) arama.
 - Yavaş ileri (▲) veya yavaş geri (▼) arama.
- ⑤ ↩ BACK
- Önceki ekran menüsüne döner.
- ⑥ ◀▶▶
- Önceki veya sonraki başlığa, bölüme ya da parçaya atlar.
- ⑦ ↔
- USB moduna geçer.
- ⑧ Sayı tuşları
- Oynatmak için bir öge seçer.
- ⑨ SUBTITLE
- Diskten uygun altyazı dilini seçer.
 - USB ses dosyaları kopyalama/silme menüsüne erişim sağlar.
- ⑩ [ZOOM] ZOOM
- Görüntüyü TV ekranına sığdırır.
 - Fotoğrafi yakınlaştırır veya uzaklaştırır.
- ⑪ REPEAT
- Çeşitli tekrar oynatma modları seçer.
- ⑫ REPEAT A-B
- Belirli bölümü tekrar oynatır.
- ⑬ AUDIO/CREATE MP3
- Diskten konuşma dilini veya kanalı seçer.
 - MP3 dosyaları oluşturma menüsüne erişim sağlar.
- ⑭ ■
- Oynatmayı durdurur.
- ⑮ ▶||
- Disk oynatımını başlatır, duraklatır ve devam ettirir.
- ⑯ [i] INFO
- Diskler için, oynatma seçeneklerine erişim veya geçerli disk durumunu görüntüler.
 - Slayt gösterileri için fotoğraf dosyalarını küçük resim olarak görüntüler.
- ⑰ OK
- Bir giriş veya seçimi onaylar.
- ⑱ SETUP
- Ayarlar menüsüne erişmenizi ve menüden çıkmanızı sağlar.

3 Bağlama

Tüm ses/video kabloları ayrı olarak satılır.

Bu ürünü kullanmak için aşağıdaki bağlantıları yapın.

Temel bağlantılar:

- Video
- Ses

İsteğe bağlı bağlantılar:

- Sesi diğer cihazlara yönlendirme:
 - Dijital amplifikatör/alıcı
 - Analog stereo sistemi
- USB flash sürücü

Not

- Tanımlama ve nominal şebeke değerleri için ürünün arkasındaki veya altındaki tip plakasına bakın.
- Herhangi bir bağlantıyı kurmadan veya değiştirmeden önce tüm cihazların elektrik prizine bağlantılarının kesilmiş olduğundan emin olun.

Ses/video kabloları bağlantısı

Oynatılan disk izlemek için bu ürünü TV'ye bağlayın. TV'nin destekleyebileceği en iyi video bağlantısını seçin.

- **Seçenek 1:** Komponent video soketlerine bağlantı (standart TV veya Aşamalı Tarama TV için).
- **Seçenek 2:** Scart soketine bağlantı (standart TV için).
- **Seçenek 3:** Video (CVBS) soketine bağlantı (standart TV için).

Not

- Bu ürünü, doğrudan bir TV'ye bağlamalısınız.

Seçenek 1: Komponent video soketlerinden bağlantı

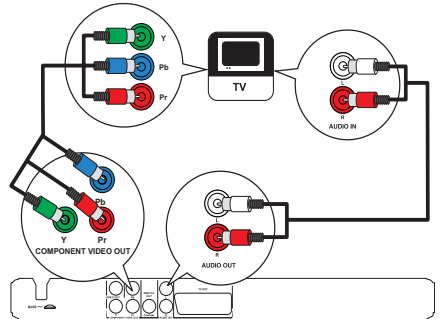

- 1 Komponent video kablolarını:
 - bu üründeki **Y Pb Pr** jacklarına bağlayın.
 - TV'deki COMPONENT VIDEO giriş jacklarına bağlayın.
- 2 Ses kablolarını:
 - bu üründeki **AUDIO OUT L/R** jacklarına bağlayın.
 - TV'deki ses giriş jacklarına bağlayın.

Seçenek 2: Scart soketinden bağlantı

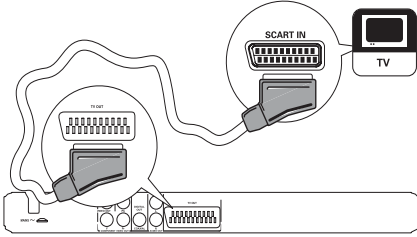

- 1 Scart kablosunu:
 - bu üründeki **TV OUT** jackına bağlayın.
 - TV'deki scart giriş jackına bağlayın.

Seçenek 3: Video (CVBS) soketinden bağlantı

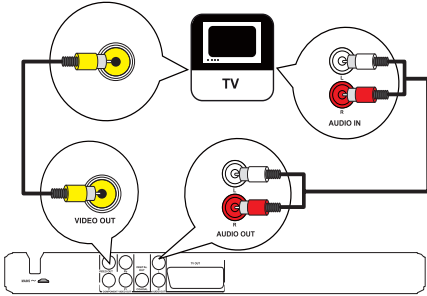

- 1 Kompozit video kablosunu:
 - bu üründeki **VIDEO OUT** jackına bağlayın.
 - TV'deki video giriş jackına bağlayın.
- 2 Ses kablolarını:
 - bu üründeki **AUDIO OUT L/R** jacklarına bağlayın.
 - TV'deki ses giriş jacklarına bağlayın.

Sesi diğer cihazlara yönlendirme

Sesi zenginleştirmek için, bu üründen gelen sesi diğer cihazlara yönlendirin.

Dijital amplifikatör/alıcı bağlantısı

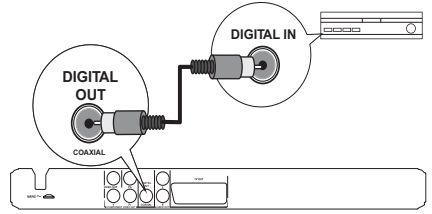

- 1 Koaksiyel kabloyu:
 - bu üründeki **COAXIAL** jackına bağlayın.
 - cihazdaki COAXIAL/DIGITAL giriş jackına bağlayın.

Analog stereo sistem bağlantısı

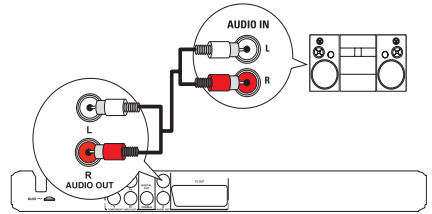

- 1 Ses kablolarını:
 - bu üründeki **AUDIO OUT L/R** jacklarına bağlayın.
 - cihazdaki ses giriş jacklarına bağlayın.

USB flash sürücü bağlayın

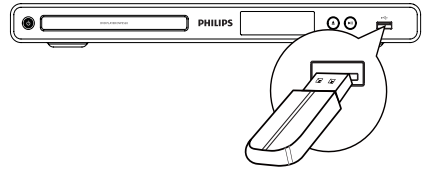

- 1 USB flash sürücüyü, bu üründeki  jackına bağlayın.

Not

- Bu ürün sadece, USB flash sürücüde saklanan MP3, WMA, DivX (Ultra) veya JPEG dosyalarını oynatabilir/görüntüleyebilir.
- İçeriğe erişmek ve dosyaları oynatmak için  tuşuna basın.

Gücü bağlayın

! Dikkat

- Ürüne hasar verme riski! Güç kaynağı geriliminin bu ünitenin arkasında belirtilen gerilimle aynı olduğundan emin olun.
- AC güç kablosunu bağlamadan önce diğer tüm bağlantıların yapıldığından emin olun.

☰ Not

- Tip plakası, ürünün arka kısmında bulunur.

- 1 AC güç kablosunu prize bağlayın.
↳ Oynatıcı kullanım için ayarlanmaya hazırdır.

4 Başlarken

Uzaktan kumandanın hazırlanması

- 1 Pil bölmesine bastırın ve kaydırarak açın (bkz. resimde "1").
- 2 İki adet AAA pili, gösterilen şekilde kutupları doğru olarak (+/-) takın.
- 3 Pil bölmesini bastırıp kaydırarak kapatın (bkz. resimde "3").

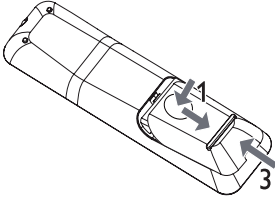

☰ Not

- Uzaktan kumandayı uzun bir süre boyunca kullanmayacaksınız, pilleri çıkarın.
- Pilleri karıştırmayın (eski ve yeni veya karbon ve alkalın vs.).
- Pillerde kimyevi maddeler bulunur, bu yüzden doğru biçimde atılmalıdır.

TV giriş kanalının bulunması

- 1 Bu ürünü açmak için tuşuna basın.

- 2 TV'yi açın ve video giriş kanalına geçin (A/V giriş kanalını nasıl seçeceğinize ilgili bilgi için TV kullanım kılavuzuna bakın).

Menü ekran dilini seçme

General Setup		
	Disc Lock	<input type="radio"/> English
	OSD Language	<input type="radio"/> Français
	Sleep Timer	<input type="radio"/> Deutsch
	Auto Standby	<input type="radio"/> Italiano
	DivX(R) VOD Code	<input type="radio"/> Español
		<input type="radio"/> Português
		<input type="radio"/> Netherlands
		<input type="radio"/> Dansk

- 1 SETUP tuşuna basın.
↳ [Genel Ayarlar Sayfası] menüsü görüntülenir.
- 2 [Ekran Dili] öğesini seçin ve ardından ► tuşuna basın.
- 3 Dil seçmek için ▲▼ tuşuna ve ardından OK tuşuna basın.

Aşamalı taramanın açılması

☰ Not

- Aşamalı tarama özelliğini kullanmak için, komponent video jackları ile bir aşamalı tarama TV bağlamanız gerekir (ayrıntılar için bkz. "Bağlantı" > "Ses/video kabloları bağlantısı" > "Seçenek 1: Komponent video jacklarına bağlantı").

Video Setup		
	TV System	<input type="radio"/> On
	TV Display	<input type="radio"/> Off
	Progressive	
	Picture Setting	
	My Wallpaper	
	Component Video	

- 1 TV'yi, bu ürün için doğru görüntüleme kanalına geçirin.
- 2 SETUP tuşuna basın.
- 3 [Video Ayarı] seçeneğini belirlemek için ▼ tuşuna basın.

- 4 [Komponent Video] > [Sebeke] ögesini seçin ve OK tuşuna basın.
- 5 [TV Modu] > [Açık]ögesini seçin ve OK tuşuna basın.
↳ Bir uyan mesajı görüntülenir.
- 6 Devam etmek için [Ok] ögesini seçin ve OK tuşuna basın.
↳ Aşamalı tarama ayarı tamamlanmıştır.

Not

- Ekranda görüntü yoksa veya bozuksa, otomatik kurtarma için 15 saniye bekleyin.
- Görüntü yoksa, aşağıdaki şekilde aşamalı tarama modunu kapatın:
1) Disk bölümünü açmak için ▲ tuşuna basın.
2) '1' Sayı tuşuna basın.

- 7 Menüden çıkmak için **SETUP** tuşuna basın.
- 8 Şimdi TV'de aşamalı tarama modunu açabilirsiniz (bkz. TV kullanım kılavuzu).

Not

- Oynatma sırasında, aşamalı tarama hem bu üründen hem de TV'de açıksa, görüntü bozulabilir. Bu durumda, ürünü ve TV'nin aşamalı tarama özelliğini kapatın.

5 Oynat

Disk oynatma

Dikkat

- Disk bölümüne diskten başka bir şey koymayın.
- Disk bölümünde bulunan disk optik merceğine dokunmayın.

- 1 Disk bölümünü açmak için ▲ tuşuna basın.
- 2 Diski, etiketi üste gelecek şekilde yerleştirin.
- 3 Disk bölümünü kapatmak ve disk oynatmasını başlatmak için ▲ tuşuna basın.
 - Disk oynatmasını izlemek amacıyla, TV'yi video giriş kanalında açın.
 - Disk oynatmasını durdurmak için ■ tuşuna basın.

Not

- Desteklenen disk türlerini kontrol edin (bkz."DVD oynatıcınız" > "Çalınabilen/Oynatılabilen Ortamlar").
- Şifre giriş ekranı görüntülenirse, kilitlenen veya kısıtlanan diski oynatabilmek için önce şifreyi girin (bkz. "Ayarların yapılması" > "Tercihler" > [Ebeveyn Kontrolü]).
- Bir diski duraklatır veya durdurursanız, 5 dakika hiç bir tuşa basmadığınız takdirde ekran koruyucu devreye girer. Ekran koruyucuyu devre dışı bırakmak için **DISC MENU** tuşuna basın.
- Bir diski duraklattıktan veya durdurduktan sonra 15 dakika boyunca hiçbir tuşa basılmazsa, bu ürün otomatik olarak beklemeye geçer.

Video oynatma

Not

- Bazı işlemler bazı disklerde çalışmayabilir. Ayrıntılar için diskle birlikte verilen bilgilere bakın.

Video oynatma kontrolü

- 1 Başlık oynatın.
- 2 Oynatmayı kontrol etmek için uzaktan kumandayı kullanın.

Tuş:	İşlem
▶	Disk oynatımını başlatır, duraklatır ve devam ettirir.
■	Disk oynatımını durdurur.
◀▶	Önceki/sonraki başlığa veya bölüme atlar.
◀◀ ▶▶	Hızlı geri veya hızlı ileri arama yapar. Arama hızını değiştirmek için arka arkaya basın.
▲, ▼	Yavaş ileri veya yavaş geri arama yapar. Arama hızını değiştirmek için arka arkaya basın. VCD/SVCD'lerde yavaş geri arama yapılamaz.
AUDIO/CREATE MP3	Diskteki konuşma dilini veya kanalı seçer.
SUBTITLE	Diskteki uygun altyazı dilini seçer.
REPEAT	Tekrarlama modunu seçer veya kapatır. Tekrarlama seçenekleri disk tipine göre değişebilir.
REPEAT A-B	Bir parça/disk içindeki belirli bir bölümü tekrarlar.

Tuş:	İşlem
[ZOOM]	Görüntü biçimini TV ekranına (Ekranaya sığdırma) sığdırır. Görüntü TV ekranına sığacak boyuta gelene kadar arka arkaya basın.
[ZOOM]	Ekran en boy oranı ve farklı yakınlaştırma faktörleri arasında geçiş yapar: Yakınlaştırılmış görüntüyü kaydırmak için Gezinme tuşlarını kullanın.
[INFO]	Oynatma seçeneklerine erişir ve geçerli disk durumunu görüntüler.

DVD menüsüne erişim

- 1 Disk kök menüsüne erişmek için **DISC MENU** tuşuna basın.
- 2 Bir oynatma seçeneği seçin ve **OK** düğmesine basın.
 - Bazı menülerde, seçiminizi girmek için **Sayı tuşlarına** basın.

VCD menüsüne erişim

PBC (oyun kontrolü) özelliği VCD/SVCD için kullanılabilir ve bir oynatma seçeneği seçmeniz için içerik menüsünü görüntüler. PBC, varsayılan fabrika ayarı olarak açıktır.

Not

- PBC'nin nasıl açılıp kapatılacağıyla ilgili bilgiler için bkz. "Ayarların yapılması" > "Tercihler" > **[PBC]**.

- 1 Aşağıdaki yollardan biriyle içerik menüsünü görüntüleyin:
 - PBC açıksa, bir VCD/SVCD yerleştirin.
 - PBC açıkken oynatım sırasında, **[BACK]** tuşuna basın.
- 2 Bir oynatma seçeneği seçmek için **Sayı tuşlarına** ve ardından oynatımı başlatmak için **OK** tuşuna basın.
 - PBC kapalıysa, menü ekranını atlar ve ilk parçadan oynatmaya başlar.

Disk içeriğinde önizleme

- 1 Oynatma sırasında **[INFO]** tuşuna basın.
 - ↳ Disk durum menüsü görüntülenir.
- 2 **[Önizleme]** öğesini seçin ve ardından **[▶]** tuşuna basın.
- 3 Bir oynatma seçeneği seçin ve ardından **OK** düğmesine basın.

- ↳ Küçük resimlerden oluşan önizleme ekranı görüntülenir.
- Sonraki/önceki önizleme ekranına gitmek için **[Önce]** veya **[İleri]** seçimini yapın ve ardından **OK** tuşuna basın.
- Oynatmayı başlatmak için, seçilen küçük resim üzerindeki **OK** tuşuna basın.

Belirli bir zamana atlayarak oynatma

- 1 Oynatma sırasında **[INFO]** tuşuna basın.
 - ↳ Disk durum menüsü görüntülenir.
- 2 Geçen oynatma süresi için bir seçenek seçin ve ardından **[▶]** tuşuna basın.
 - **[TS Süre]** (başlık süresi)
 - **[B Süre]** (bölüm süresi)
 - **[Disk Süre]**
 - **[Par Süresi]**
- 3 Atlamak istediğiniz zamana girmek için **Sayı tuşlarına** ve ardından **OK** tuşuna basın.

Oynatma süresinin görüntülenmesi

- 1 Oynatma sırasında **[INFO]** tuşuna basın.
 - ↳ Disk durum menüsü görüntülenir.
- 2 **[Süre Göst]** öğesini seçin ve ardından **[▶]** tuşuna basın.
 - ↳ Görüntüleme seçenekleri disk tipine göre değişir.
- 3 Bir seçim yapın ve **OK** tuşuna basın.

DVD oynatımının farklı kamera açılarından görüntülenmesi

- 1 Oynatma sırasında **[INFO]** tuşuna basın.
 - ↳ Disk durum menüsü görüntülenir.
- 2 **[Açı]** öğesini seçin ve ardından **[▶]** tuşuna basın.
- 3 Açığı değiştirmek için **Sayı tuşlarına** basın.
 - ↳ Oynatım, seçilen açığa göre değişir.

Not

- Sadece birden fazla açıyla çekilmiş sahneleri içeren disklerde kullanılabilir.

Belirli bölümleri tekrar oynatma

- 1 Oynatım sırasında, başlangıç noktasında **REPEAT A-B** tuşuna basın.
- 2 Bitiş noktasını ayarlamak için **REPEAT A-B** tuşuna yeniden basın.
 - ↳ Tekrarlı oynatma başlar.
- 3 Tekrarlı oynatmayı iptal etmek için **REPEAT A-B** düğmesine tekrar basın.

Not

- Tekrar oynatım için bölüm işaretleme, sadece aynı parça/başlık içinde mümkündür.

Play DivX® (Ultra) video

DivX® (Ultra) video, yüksek oranda sıkıştırmaya rağmen yüksek kaliteyi koruyan dijital bir ortam formatıdır. DivX® (Ultra) videoyu bu DivX (Ultra) certified üründe izleyebilirsiniz.

- 1 DivX (Ultra) video içeren bir disk veya USB flash sürücü takın.
 - USB için  tuşuna basın.
 - ↳ Bir içerik menüsü görüntülenir.
- 2 Oynatılacak başlığı seçin ve **OK** düğmesine basın.
 - Altyazı/ses dilini seçebilirsiniz.



Not

- Yalnızca bu ürünün DivX kayıt koduyla kiralanmış veya satın alınmış DivX (Ultra) video oynatabilirsiniz (bkz. 'Ayarların Yapılması' > 'Genel ayarlar' > [DivX(R) VOD Code] bölümü).

Müzik çalma

Parça kontrol etme

- 1 Bir parça oynatın.
- 2 Oynatmayı kontrol etmek için uzaktan kumandayı kullanın.

Düğme:	İşlem
	Disk oynatımını başlatır, duraklatır ve devam ettirir.
	Disk oynatımını durdurur.
	Önceki/sonraki parçaya atlar.
	Oynatmak için bir öge seçer.
	Hızlı geri veya hızlı ileri arama yapar. Arama hızını değiştirmek için arka arkaya basın.
REPEAT	Tekrarlama modunu seçer veya kapatır. Tekrarlama seçenekleri disk tipine göre değişebilir.

Hızlı atlayarak oynatma

- 1 Oynatma sırasında, bir seçenek seçmek için arka arkaya  **INFO** tuşuna basın.

Görüntü	İşlem
[Disk Git]	Oynatmayı disk içinde seçilen zamana atlar.
[Şarkı Git]	Oynatmayı parça içinde seçilen zamana atlar.
[Şarkı seç]	Oynatmayı belirli bir parça numarasına atlar.

- 2 Atlamak istediğiniz zamanı/sayıyı girmek için **sayı tuşlarına** basın.

MP3/WMA müzik çalma

MP3/WMA, yüksek oranda sıkıştırılmış ses dosyası türüdür (.mp3 veya .wma uzantılı dosyalar).

- 1 MP3/WMA müzik içeren bir disk veya USB takın.
 - USB için  tuşuna basın.
 - ↳ Bir içerik menüsü görüntülenir.
- 2 Oynatma otomatik olarak başlamazsa, oynatmak için bir parça seçin.
 - Başka bir parça/klasör seçmek için **▲▼** düğmesine, ardından **OK** düğmesine basın.

Not

- Çoklu oturumlarda kaydedilmiş diskler için sadece ilk oturum oynatılır.
- Dijital Haklar Yönetimi (DRM) ile korunan WMA dosyaları bu üründe oynatılamaz.
- Bu ürün MP3PRO ses formatını desteklemez.
- MP3 parça adında (ID3) veya albüm adında özel karakterler bulunuyorsa, bunlar karakterlerin desteklememesi nedeniyle ekranda doğru görüntülenemeyebilir.
- Bu üründe desteklenen sınırı aşan klasörler/dosyalar görüntülenemez veya oynatılamaz.

Fotoğraf oynatma

Slayt gösterisi olarak fotoğraf oynatma

JPEG fotoğrafları (jpeg veya .jpg uzantılı dosyalar) oynatabilirsiniz.

- 1 JPEG fotoğraflar içeren bir disk veya USB takın.
 - USB için  tuşuna basın.
 - ↳ Slayt gösterisi başlar (Kodak disk için) veya içerik menüsü (JPEG disk için) görüntülenir.
- 2 Bir fotoğraf seçin ve ardından slayt gösterisini başlatmak için **OK** tuşuna basın.
 - ↳ "exif" formatıyla kaydedilen fotoğraflar için, ekran yönlendirmesi otomatik olarak optimum hale getirilir.

- Fotoğrafları renkli (Eğlence Modu) veya siyah beyaz (Basit Mod) görüntülemek için, **DISC MENU** tuşuna basın.
- Fotoğrafların önizlemesini küçük resimler halinde yapmak için **INFO** tuşuna basın.
 - Bir fotoğraf seçmek için **Gezime tuşlarına** basın.
 - Seçilen fotoğrafı büyütme ve slayt gösterisini başlatmak için **OK** tuşuna basın.
 - Menüye dönmek için **BACK** tuşuna basın.

Not

- Bir diskte/USB flash sürücüde çok sayıda şarkı/fotoğraf varsa, disk içeriğinin TV'de görüntülenmesi daha uzun sürebilir.
- JPEG fotoğraf, 'exif' tipi dosya olarak kaydedilmemişse, küçük resimler ekranda görüntülenemez. Bu küçük resimler yerine 'mavi dağ' küçük resmi görüntülenir.
- Bu ürün sadece, hemen hemen tüm dijital fotoğraf makineleri tarafından kullanılan JPEG-EXIF formatına uygun görüntüleri görüntüleyebilir. Motion JPEG veya JPEG'den farklı formatlardaki fotoğrafları veya fotoğraflarla ilgili ses kliplerini görüntüleyemez.
- Bu üründe desteklenen sınırı aşan klasörler/dosyalar görüntülenemez veya oynatılamaz.

Fotoğraf oynatımı kontrolü

- 1 Fotoğraf slayt gösterisi oynatın.
- 2 Oynatmayı kontrol etmek için uzaktan kumandayı kullanın.

Düğme:	İşlem
◀▶	Fotoğrafi saat yönünde/saatın ters yönünde döndürür.
▲▼	Fotoğrafi yatay/dikey olarak döndürür.
🔍 ZOOM	Fotoğrafi yakınlaştırır veya uzaklaştırır. Yakınlaştırma modunda oynatma duraklatılır.
■	Oynatımı durdurur.

Müzikli slayt gösterisi oynatma

Müzikli slayt gösterisi oluşturarak MP3/WMA müzik dosyalarını ve JPEG fotoğraf dosyalarını aynı anda oynatın.

Not

- Müzikli slayt gösterisi oluşturmak için, MP3/WMA ve JPEG dosyalarını aynı diskte/USB flash sürücüde saklamanız gerekmektedir.

- 1 MP3/ WMA müzik çalın.
- 2 Ana menüye dönmek için **BACK** tuşuna basın.
- 3 Slayt gösterisini başlatmak için, fotoğraf klasörüne/albumüne gidin ve **OK** tuşuna basın.
 - ↳ Slayt gösterisi başlar ve fotoğraf klasörünün veya albümün sonuna kadar devam eder.
 - ↳ Ses, diskin sonuna kadar çalmaya devam eder.
 - Slayt gösterisi oynatımını durdurmak için **■** tuşuna basın.
 - Müzik oynatımını durdurmak için **■** tuşuna tekrar basın.

Bir USB flash sürücü üzerinden oynatma

Not

- Bu ürün, USB flash sürücüde bulunan MP3, WMA, DivX (Ultra) veya JPEG dosyalarını oynatır/görüntüler.

- 1 USB flash sürücüyü, bu üründeki **🔌** jakına bağlayın.
- 2 **🔌** tuşuna basın.
 - ↳ Bir içerik menüsü görüntülenir.
- 3 Oynatma otomatik olarak başlamazsa, oynatmak için bir dosya seçin.
 - Daha fazla bilgi için bkz. "Müzik çalma", "Fotoğraf oynatma" ve "Video oynatma" bölümleri.
- 4 Oynatmayı durdurmak için **■** tuşuna basın.
 - Disk moduna geçmek için **🔌** tuşuna basın.

6 Gelişmiş özellikler

Ortam kopyalama

Dosyaları (MP3,WMA ve JPEG gibi) diskten USB flash sürücüye kopyalayabilirsiniz.

- 1 MP3/WMA/JPEG dosyaları içeren bir disk takın.
- 2 Durdurma modunda, USB flash sürücüyü bu üründeki **🔌** jakına bağlayın.
- 3 Kopyalanacak dosyayı seçin ve **SUBTITLE** tuşuna basın.
- 4 Menüden **[Evet]** öğesini seçin ve ardından **OK** tuşuna basın.

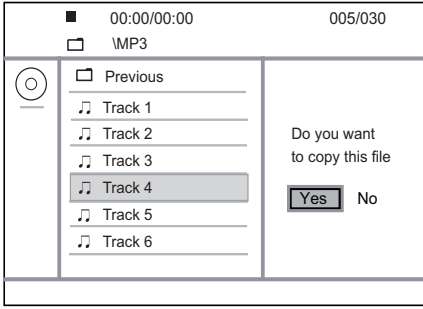

➔ İşlem tamamlandıktan sonra, tüm yeni dosyaları kaydetmek için USB flash sürücüde otomatik olarak yeni bir klasör oluşturulur.

- 5 Kopyalama işlemini durdurmak için ■ ve ardından **OK** tuşuna basın.

Not

- Kopyalama sırasında, hiçbir tuşa basmayın.
- Kopya korumalı ortam kopyalanamaz.

MP3 dosyaları oluşturma

Bu ürünü kullanarak ses CD'lerini MP3 ses dosyalarına dönüştürebilirsiniz. Oluşturulan MP3 ses dosyaları USB flash sürücüyeye kaydedilir.

- 1 Bir ses CD'si takın.
- 2 USB flash sürücüyü, bu üründeki ↔ yakına bağlayın.
- 3 Disk oynatımı sırasında **AUDIO/CREATE MP3** tuşuna basın.
➔ MP3 oluşturma menüsü görüntülenir.
- 4 Menüden **[Evet]** öğesini seçin ve ardından **OK** tuşuna basın.

Create MP3	
OPTIONS	TRACK
Speed Normal	<input type="radio"/> Track01 04:14
Bitrate 128kbps	<input type="radio"/> Track02 04:17
CRT ID3 Yes	<input type="radio"/> Track03 03:58
Device USB 1	<input type="radio"/> Track04 04:51
SUMMARY	<input type="radio"/> Track05 03:53
Press [OK] button to change speed.	<input type="radio"/> Track06 04:09
	<input type="radio"/> Track07 04:38
Start	Exit
Select all	Deselect all

- 5 **[Seçenekler]** panelinde bir dönüştürme seçeneği seçin ve ardından bir öğe seçmek için arka arkaya **OK** tuşuna basın.

Seçenek	Açıklama
[Hız]	Bir kopyalama hızı seçin.
[Bit hızı]	Bir kalite seviyesi seçin. Daha yüksek bit hızı daha iyi ses kalitesi sağlarken, dosya boyutu da daha büyük olur.
[CRT ID3]	Parça bilgisini MP3 dosyasına kopyalayın.
[Aygıt]	Oluşturulan dosyalar sadece USB flash sürücüde saklanabilir.

- 6 **[PARÇA]** paneline ulaşma için ► tuşuna basın.

- 7 Bir parça seçin ve ardından **OK** tuşuna basın.
- Başka bir parça seçmek için, 7 numaralı adımı tekrarlayın.
 - Tüm parçaları seçmek için, menüde **[HEPSİ]** öğesini seçin ve **OK** tuşuna basın.
 - Tüm parçaların seçimini kaldırmak için, menüde **[Seçim kaldır]** öğesini seçin ve **OK** tuşuna basın.

- 8 Dönüştürmeye başlamak için menüde **[Başlat]** öğesini seçin ve ardından **OK** tuşuna basın.

- ➔ İşlem tamamlandıktan sonra, tüm yeni MP3 dosyalarını kaydetmek için USB flash sürücüde otomatik olarak yeni bir klasör oluşturulur.
- Menüden çıkmak için, **[Çık]** öğesini seçin ve ardından **OK** tuşuna basın.

Not





- Dönüştürme sırasında hiçbir tuşa basmayın.
- DTS CD'ler ve kopya korumalı CD'ler dönüştürülemez.
- Yazma korumalı veya parola korumalı USB flash sürücüler MP3 dosyalarını depolamak için kullanılamaz.

7 Ayarları yapma

Not

- Ayar seçeneğinin soluk görünmesi, bu ayarın geçerli durumda değiştirilemeyeceği anlamına gelir.

Genel ayarlar

General Setup	
	Disc Lock _____
	OSD Language _____
	Sleep Timer _____
	Auto Standby _____
	DivX(R) VOD Code _____

- 1 **SETUP** tuşuna basın.
↳ **[Genel Ayarlar Sayfası]** menüsü görüntülenir.
- 2 ► tuşuna basın.
- 3 Bir seçim yapın ve **OK** tuşuna basın.
- 4 Bir ayar seçin ve ardından **OK** tuşuna basın.
 - Önceki menüye dönmek için ◀ tuşuna basın.
 - Menüden çıkmak için **SETUP** tuşuna basın.

[Disk Kilidi]

Disk bölmesinde bulunan diskler için oynatma kısıtlaması ayarlayın (maksimum 20 disk kilitlenebilir).

- **[Kilit]** – Geçerli diske erişimi kısıtlar. Kilitledikten sonra bu diski oynatmak veya kilidini açmak istediğinizde, şifreyi girmeniz gerekir.
- **[Kilidi Aç]** – Tüm diskleri oynatır.

[Ekran Dili]

Ekran menüsü için bir dil seçin.

[Zamanlayıcı]

Belirli bir süre sonunda otomatik olarak bekleme moduna geçer.

- **[Kapalı]** – Uyku modunu devre dışı bırakır.
- **[15 Dak], [30 Dak], [45 Dak], [60 Dak]** - Bu ürünün bekleme moduna geçmesi için geri sayım süresini seçer.

[Otomatik Bekleme]

Otomatik bekleme modunu açar/kapatır.

- **[Açık]** - 15 dakika boyunca herhangi bir işlem yapılmadığında bekleme moduna geçecek şekilde ayarlar (örneğin, duraklatma veya durdurma modunda).

- **[Kapalı]** - Otomatik bekleme modunu devre dışı bırakır.

[DivX(R) VOD Code]







DivX® kayıt kodunu ve kayıt silme kodunu görüntüleyin.

- **[Kayıt]** - Bu ürünü web sitesinde kaydetmek için bir kayıt kodu edinin.
- **[Kayıt Silme]** - Bu ürünün web sitesindeki kaydını iptal etmek için bir kayıt silme kodu edinin.

Not

- www.divx.com/vod adresinden video kiralama veya satın alırken bu ürünün DivX® kayıt kodunu kullanın. DivX® VOD (Video On Demand) servisi ile kiralanan veya satın alınan DivX videolar, sadece kayıtlı oldukları cihazda oynatılabilir.

Ses ayarları

Audio Setup	
	Analogue Output _____
	Digital Audio _____
	Volume _____
	Sound Mode _____
	CD Upsampling _____
	Night Mode _____

- 1 **SETUP** tuşuna basın.
↳ **[Genel Ayarlar Sayfası]** menüsü görüntülenir.
- 2 **[Ses Ayar Sayfası]** seçimini yapmak için ▼ tuşuna basın ve ardından ► tuşuna basın.
- 3 Bir seçim yapın ve **OK** tuşuna basın.
- 4 Bir ayar seçin ve ardından **OK** tuşuna basın.
 - Önceki menüye dönmek için ◀ tuşuna basın.
 - Menüden çıkmak için **SETUP** tuşuna basın.

[Analog Çıkışı]

Analog ses jakı üzerinden bağlanan ses cihazına göre analog ses ayarını seçer.

- **[SOL/SAG]** - İki hoparlörden surround ses çıkışı için.
- **[Stereo]** - Stereo ses çıkışı için.

[Dij. Ses Ayarı]

Dijital jak (koaksiyal/dijital) üzerinden bağlanan dijital amplifikatöre/alıcıya göre ayarı seçer.

- **[Dijital Çıkışı]** - Dijital çıkış tipi seçer.

- **[Hepsi]** - Çok kanallı ses formatlarını destekler.
- **[Kapalı]** - Dijital çıkışı devre dışı bırakır.
- **[PCM Sadece]** - İki kanallı ses formatına düşük ayarlama yapar.
- **[LPCM Çıkışı]** - LPCM (Doğrusal Darbe Kodu Modülasyonu) çıkış örnekleme hızını seçer.
 - **[48kHz]** - 48 kHz örnekleme hızında kaydedilmiş diskler için.
 - **[96kHz]** - 96 kHz örnekleme hızında kaydedilmiş diskler için.

Not

- **[LPCM Çıkışı]** ayarı sadece, **[Dijital Çıkış][PCM Sadece]** olarak ayarlanmışsa kullanılabilir.
- Örnekleme hızı ne kadar yüksekse, kalite de o kadar yüksektir.

[SESİ]

Bir disk oynatırken varsayılan ses düzeyini ayarlar.

1. **OK** tuşuna basın.
2. Ses düzeyini ayarlamak için **◀▶** tuşuna basın.
3. Ayarı onaylamak ve çıkmak için **OK** tuşuna basın.

[Ses Modu]

Ses çıkışını zenginleştirmek için önceden ayarlı bir ses efekti seçer.

- **[3D]** – Sol ve sağ ses kanallarından çıkan bir sanal surround ses efekti seçer.
- **[Sinema Modu]** - Filmler için bir ses efekti seçer.
- **[Müzik Modu]** - Müzik için bir ses efekti seçer.

[CD Örnekleme]

Stereo modunda daha iyi ses kalitesi için, müzik CD'sini daha yüksek örnekleme hızıyla dönüştürün.

- **[Kapalı]** - CD örnekleme hızını kapatır.
- **[88.2kHz]** - Orijinal örnekleme hızının iki katına dönüştürür.
- **[176.4kHz]** - Orijinal örnekleme hızının dört katına dönüştürür.

[Gece Modu]





DVD filmleri düşük ses seviyesinde, çevrenizdeki kişileri rahatsız etmeden izleyebilmeniz için yüksek düzeylerini daha yumuşak, düşük ses düzeylerini daha yüksek hale getirir.

- **[Açık]** - Gece kısık sesle izlemenin keyfini çıkarır.
- **[Kapalı]** - Surround sesin tam dinamik aralığının keyfini çıkarır.

Not

- Sadece Dolby Digital kodlu DVD'ler için geçerlidir.

Video ayarları

Video Setup	
	TV System
	TV Display
	Progressive
	Picture Setting
	My Wallpaper
	Component Video

1. **SETUP** tuşuna basın.
↳ **[Genel Ayarlar Sayfası]** menüsüne görülmüştür.
2. **[Video Ayarı]** seçimini yapmak için **▼** tuşuna basın ve ardından **▶** tuşuna basın.
3. Bir seçim yapın ve **OK** tuşuna basın.
4. Bir ayar seçin ve ardından **OK** tuşuna basın.
 - Önceki menüye dönmek için **◀** tuşuna basın.
 - Menüden çıkmak için **SETUP** tuşuna basın.

[TV Sistemi]

Bu ayarı, video düzgün görüntülenmezse değiştirin.

Bu ayar, varsayılan olarak ülkenizdeki en yaygın ayarlara ayar.

- **[PAL]** - PAL sistemli TV için.
- **[Çoklu]** - Hem PAL hem de NTSC sistemleriyle uyumlu TV için.
- **[NTSC]** - NTSC sistemli TV için.

[TV Ekranı]

Bir ekran formatı seçer:



4:3 Pan Scan (PS)



4:3 Letter Box (LB)



16:9 (Wide Screen)

- **[4:3 Panoramik]** - 4:3 ekran TV için: her iki yanından kırılmış tam yükseklikte ekran.
- **[4:3 Sinemaskop]** - 4:3 ekran TV için: üstte ve altta siyah boşluklar bulunan geniş ekran.
- **[16:9 Geniş Ekran]** - Geniş ekran TV için: görüntü oranı 16:9.

[TV Modu]

Bu ürüne aşamalı tarama özellikli bir TV bağlıysa, aşamalı tarama modunu açın.

- **[Açık]** - Aşamalı taramayı açar.
- **[Kapalı]** - Aşamalı tarama modunu kapatır.

Not

- Daha ayrıntılı açıklama için bkz. "Başlangıç" > "Aşamalı taramanın açılması".

[Renk Ayarı]

Önceden tanımlı bir fotoğraf renk ayarı grubu seçin veya kişisel ayarınızı özelleştirin.

- **[Standart]** - Orijinal renk ayarı.
- **[Parlak]** - Canlı renk ayarı.
- **[Yumuşak]** - Sıcak renk ayarı.
- **[Kisisel]** – Renk ayarını özelleştirir: Parlaklık, kontrast, ton ve renk doygunluğu seviyesini ayarlayın ve ardından **OK** tuşuna basın.

[Duvar kağıdım]

Duvar kağıdı olarak bir fotoğraf seçin.

- **[Varsayılan rsm]** - Varsayılan duvar kağıdı Philips logosu olarak ayarlanmıştır.
- **[Kaydedilen rsm]** - Bir video görüntüsü veya JPEG fotoğraf.
- **[Geçerli resim]** - Bir video görüntüsü veya JPEG fotoğraf çekin ve ürüne kaydedin.

1. Bir video ve fotoğraf slayt gösterisi oynatın.
2. Bir video görüntüsü veya fotoğraf seçin: duraklatmak için **▶||** tuşuna ve ardından **SETUP** tuşuna basın.
3. Seçeneğe gidin (**[Video Ayarı]** > **[Duvar kağıdım]** > **[Geçerli resim]**).
4. Onaylamak için **OK** tuşuna basın.
 - ↳ Bir video görüntüsü veya JPEG fotoğraf, duvar kağıdı olarak kaydedilir.
 - ↳ Yeni kaydedilen bir görüntü veya fotoğraf öncekiyle değiştirilir.

[Komponent Video]









Bu ürünle TV arasındaki video bağlantısına uyan video çıkışı seçer.

- **[Sebeke]** - Komponent video (**Y Pb Pr**) bağlantısı.
- **[RGB]** - Scart (**TV OUT**) bağlantısı.

Tercihler

Not

- **[Tercihler Sayfası]** seçeneğine erişebilmek için önce disk durdurun.

Preferences	
	Audio
	Subtitle
	Disc Menu
	Parental Control
	PBC
	Mp3/Jpeg Nav
	Password
	DivX Subtitle

- 1 **SETUP** tuşuna basın.
 - ↳ **[Genel Ayarlar Sayfası]** menüsü görüntülenir:
- 2 **[Tercihler Sayfası]** seçimini yapmak için **▼** tuşuna basın ve ardından **▶** tuşuna basın.
- 3 Bir seçim yapın ve **OK** tuşuna basın.
- 4 Bir ayar seçin ve ardından **OK** tuşuna basın.
 - Önceki menüye dönmek için **◀** tuşuna basın.
 - Menüden çıkmak için **SETUP** tuşuna basın.

[Ses]

Disk oynatma için ses dili seçer.

[Altyazı]

Disk oynatma için altyazı dili seçer.

[Disk Menü]

Disk menüsü dili seçer.

Not

- Ayarladığınız dil diskte yoksa, disk kendi varsayılan dilini kullanır.
- Bazı DVD'lerde altyazı/konuşma dili sadece disk menüsü kullanılarak değiştirilebilir.
- Menüde listelenmeyen dilleri seçmek için **[Diğerleri]** ögesini seçin. Ardından bu kullanım kılavuzunun arkasındaki Dil Kodu listesini kontrol edin ve ilgili dil kodunu girin.

[Ebeveyn Kontrolü]

Çocuklar için uygun olmayan disklere erişimi kısıtlar. Bu tür diskler derecelendirme ile kaydedilmelidir.

1. **OK** tuşuna basın.
2. Bir derecelendirme seviyesi seçin ve **OK** tuşuna basın.
3. Şifreyi girmek için **sayı tuşlarına** basın.

Not

- **[Ebeveyn Kontrolü]** seçeneğinde ayarlanan seviyenin üzerinde derecelendirilmiş DVD'lerin oynatımı için şifre gerekir.
- Derecelendirmeler ülkeye bağlıdır. Tüm disklerin oynatılmasına izin vermek için '8' ögesini seçin.
- Bazı diskler, üzerlerinde dereceler belirtiliyor olsa bile derecelendirme ile kaydedilmemiş olabilir. Bu fonksiyon, bu tür diskler için etkili değildir.

[PBC]

PBC (oynatım kontrolü) özelliğine sahip VCD/SVCD'lerin içerik menüsünü açın veya kapatın.

- **[Açık]** - Oynatma için bir disk yüklediğinizde dizin menüsünü görüntüler.
- **[Kapalı]** - Menüü atlar ve ilk başlıktan oynatmaya başlar.

[MP3]/Jpeg Gez

Klasörleri göstermek veya tüm dosyaları göstermek için seçin.

- **[Dosyaları Göster]** - Tüm dosyaları görüntüler.
- **[Klasörleri Göster]** - MP3/WMA dosyalarının klasörlerini görüntüler.

[Şifre]

Kilitli disklerin ve gösterimi kısıtlanmış DVD'lerin şifresini ayarlar ve değiştirir.

Preferences	
Change Password	
Old Password	<input type="password"/>
New Password	<input type="password"/>
Confirm PWD	<input type="password"/>
<input type="button" value="OK"/>	

1. '136900' veya son ayarlanan şifreyi **[Eski Şifre]** alanına girmek için **Sayı tuşlarına** basın.
2. Yeni şifreyi **[Yeni Şifre]** alanına girin.
3. Yeni şifreyi **[Şifre Onayla]** alanına tekrar girin.
4. Menüden çıkmak için **OK** tuşuna basın.

Not

- Şifreyi unutursanız, yeni bir şifre oluşturmadan önce '136900' girin.

[DivX Altyazı]

DivX altyazısını destekleyen bir karakter seti seçer.

- **[Standart]** - İngilizce, İrlandaca, Danca, Estonyaca, Fince, Fransızca, Almanca, İtalyanca,

Portekizce, Lüksemburgca, Norveççe (Bokmål ve Nynorsk), İspanyolca, İsveççe, Türkçe

- **[Sent. Eur.]** - Lehçe, Çekçe, Slovakça, Arnavutça, Macarca, Slovence, Hırvatça, Sırpça (Latin alfabesi), Rumence
- **[Kiril]** - Belarusa, Ukraynaca, Makedonca, Rusça, Sırpça
- **[Yunanca]** - Yunanca

Not

- Altyazı dosyası ile film dosyasının adlarının tamamen aynı olduğundan emin olun. Örneğin, film dosyasının adı 'Movie.avi' ise, altyazı dosyasının adını 'Movie.sub' veya 'Movie.srt' yapmalısınız.

[Sürüm Blg]

Bu ürünün yazılım sürümünü gösterir.

Not

- Bu bilgi, Philips web sitesinde indirebileceğiniz ve bu ürüne kurabileceğiniz daha yeni bir yazılım sürümü olup olmadığını öğrenmek istediğinizde gereklidir.

[Varsayılan]

[Disk Kilidi], **[Ebeveyn Kontrolü]** ve **[Şifre]** hariç, bu ürünün tüm ayarlarını varsayılan fabrika ayarlarına sıfırlar.

8 Ek bilgiler

Yazılım güncelleme

Yazılım güncellemeleri için, Philips Internet sitesindeki daha yeni bir yazılımla (varsa) karşılaştırmak amacıyla bu ürünün geçerli yazılım sürümünü kontrol edin.



Dikkat

- Güç kaynağı yazılım yükseltmesi sırasında kesilmemelidir!

1. **SETUP** tuşuna basın.
2. **[Tercihler Sayfası]** > **[Sürüm Blg]** ögesini seçin ve **OK** tuşuna basın.
3. Dosya adını yazın ve menüden çıkmak için **SETUP** tuşuna basın.
4. En yeni yazılım sürümünü kontrol etmek için, bu ürünün dosya adını kullanarak www.philips.com/support adresini ziyaret edin.
5. Daha fazla bilgi için Internet sitesindeki yükseltme talimatlarına başvurun.

Not

- Ürünü açmak için güç kablosunu çıkarın ve birkaç saniye sonra tekrar bağlayın.

Bakım

! Dikkat

- Benzin, tiner gibi solventler, ticari temizlik maddeleri veya diskler için kullanılan antistatik spreyler kullanmayın.

Disklerin temizlenmesi

Diski temizlemek için mikro fiber temizlik bezi kullanın ve disk ortadan kenarlara doğru doğrusal bir hareketle silin.

Özellikler

Not

- Teknik özellikler ve tasarım üzerinde önceden haber vermeden değişiklik yapılabilir

USB

- Uyumluluk: Hi-Speed USB (2.0)
- Destek sınıfı: UMS (USB Yiğın Depolama Sınıfı)

Video

- Sinyal sistemi: PAL / NTSC
- Kompozit video çıkışı: 1 Vpp ~ 75 ohm
- Komponent video çıkışı: 0,7 Vpp ~ 75 ohm
- Scart: Euro konektör

Audio

- Analog stereo çıkış
- Sinyal-gürültü oranı (1kHz): > 100 dB (A ağırlıklı)
- Dinamik Aralık (1 kHz): > 90 dB (A ağırlıklı)
- Yan ses (1kHz): > 100 dB
- Bozulma/parazit: (1kHz): > 85 dB
- MPEG MP3: MPEG Ses L3
- Dijital çıkış
 - Koaksiyel

Ana ünite

- Boyutlar (g x y x d): 360 x 39 x 209 (mm)
- Net Ağırlık: yaklaşık 1,43 kg

Güç

- Güç kaynağı seviyesi: 230V; 50Hz
- Güç tüketimi: < 8 W
- Bekleme modunda güç tüketimi: < 0,3 W

Birlikte verilen aksesuarlar

- Uzaktan kumanda ve piller
- Kullanım Kılavuzu

Lazer özellikleri

- Tip: Yarı iletken lazer InGaAlP (DVD), AlGaAs (CD)
- Dalga boyu: 656 nm (DVD), 790 nm (CD)
- Çıkış Gücü: 7,0 mW (DVD), 10,0 mW (VCD/CD)
- Işın yayılımı: 60 derece

9 Sorun Giderme

! Uyarı

- Elektrik çarpması riski. Bu ürünün muhafazasını kesinlikle çikarmayın.

Garantinin geçerliliğini korumak için ürünü kendi olanaklarınızla onarmaya çalışmayın.

Bu ürünü kullanırken sorunla karşılaşırsanız, servis talep etmeden önce aşağıdaki noktaları kontrol edin. Sorun çözülmiyorsa, www.philips.com/welcome adresinden ürününüzü kaydedin ve destek alın.

Philips ile iletişim kurduğunuzda, ürününüzün seri ve model numaraları istenecektir. Model numarası ve seri numarası ürününüzün arkasındadır. Numaraları buraya yazın:

Model No. _____

Seri No. _____

Ana ünite

Ünitedeki tuşlar çalışmıyor.

- Ürünün elektrik bağlantısını birkaç dakika için kesin, ardından fişi tekrar prize takın.

Uzaktan kumandaya yanıt vermiyor.

- Bu ürünü elektrik prizine bağlayın.
- Uzaktan kumandayı doğrudan bu ürünün ön panelindeki IR sensörüne yöneltin.
- Pilleri doğru şekilde takın.
- Uzaktan kumandaya yeni pil takın.

Resim

Görüntü yok.

- TV'deki doğru girişi nasıl seçeceğinizi öğrenmek için TV'nizin kullanım kılavuzuna başvurun. Philips ekranını görene kadar TV kanalını değiştirin.
- Aşamalı tarama ayarını açtıysanız veya TV sistem ayarını değiştirdiyse varsayılan moda geri dönün: 1) Disk bölümünü açmak için **▲** tuşuna basın. 2) **Sayı tuşu '1'** tuşuna (aşamalı tarama için) veya **Sayı tuşu '3'** tuşuna (TV sistemi için) basın.

Ses

Televizyondan ses çıkışı yok.

- Ses kablolarının TV'nin ses girişine bağlandığından emin olun.
- Televizyonun ses girişini ilgili video girişine atayın. Daha ayrıntılı bilgi için TV kullanım kılavuzuna bakın.

Ses cihazının (stereo sistemi/amplifikatör/alıcı) hoparlörlerinden ses çıkışı yok.

- Ses kablolarının ses cihazının ses girişine bağlandığından emin olun.
- Ses cihazını doğru ses giriş kaynağını seçerek açın.

DivX video oynatımı sırasında ses yok

- Ses kodeci bu ürün tarafından desteklenmiyor olabilir.

Oynat

Disk oynatılmıyor.

- Disk çizilmiştir, deforme olmuştur veya kirlidir. Diski değiştirin veya temizleyin.
- Doğru disk formatını veya dosya formatını kullanın.

DivX video dosyaları oynatılmıyor.

- DivX video dosyasının tam olduğundan emin olun.
- Dosya adı uzantısının doğru olduğundan emin olun.
- Dijital Haklar nedeniyle, DRM korumalı video dosyaları analog video bağlantısı (kompozit, komponent, scart) üzerinden oynatılamaz. Video içeriğini oynatmak için Disk Ortamına aktarın.

Ekranın en-boy oranı, TV ekran ayarı ile hizalı değil.

- En-boy oranı, disk üzerinde sabittir.

DivX altyazıları düzgün görüntülenmiyor.

- Altyazı dosyası adının, film dosyası adıyla aynı olduğundan emin olun.
- Doğru karakter setini seçin.
 - **SETUP** tuşuna basın.
 - Menüde [**Tercihler Sayfası**] > [**DivX Altyazı**] seçimini yapın.
 - Altyazıyı destekleyen bir karakter seti seçin.

Glossary

A

Aspect ratio

Aspect ratio refers to the length to height ratio of TV screens. The ratio of a standard TV is 4:3, while the ratio of a high-definition or wide TV is 16:9. The letter box allows you to enjoy a picture with a wider perspective on a standard 4:3 screen.

D

DivX Video-On-Demand

This DivX Certified[®] device must be registered in order to play DivX Video-on-Demand (VOD) content. To generate the registration code, locate the DivX VOD section in your device setup menu. Go to vod.divx.com with this code to complete the registration process and learn more about DivX video.

J

JPEG

A very common digital still picture format. A still-picture data compression system proposed by the Joint Photographic Expert Group, which features small decrease in image quality in spite of its high compression ratio. Files are recognized by their file extension '.jpg' or '.jpeg.'

M

MP3

A file format with a sound data compression system. MP3 is the abbreviation of Motion Picture Experts Group 1 (or MPEG-1) Audio Layer 3. With the MP3 format, one CD-R or CD-RW can contain about 10 times more data than a regular CD.

P

PBC

Playback Control. A system where you navigate through a Video CD/Super VCD with on-screen menus that are recorded onto the disc. You can enjoy interactive playback and search.

Progressive scan

The progressive scan displays twice the number of frames per second than in an ordinary TV system. It offers higher picture resolution and quality.

W

WMA

Windows Media[™] Audio. Refers to an audio compression technology developed by Microsoft Corporation. WMA data can be encoded with Windows Media player version 9 or Windows Media player for Windows XP. Files are recognized by their file extension '.wma.'

Language Code

Abkhazian	6566	Inupiaq	7375	Pushto	8083
Afar	6565	Irish	7165	Russian	8285
Afrikaans	6570	Íslenska	7383	Quechua	8185
Amharic	6577	Italiano	7384	Raeto-Romance	8277
Arabic	6582	Ivrit	7269	Romanian	8279
Armenian	7289	Japanese	7465	Rundi	8278
Assamese	6583	Javanese	7486	Samoan	8377
Avestan	6569	Kalaallisut	7576	Sango	8371
Aymara	6589	Kannada	7578	Sanskrit	8365
Azerhijani	6590	Kashmiri	7583	Sardinian	8367
Bahasa Melayu	7783	Kazakh	7575	Serbian	8382
Bashkir	6665	Kernewek	7587	Shona	8378
Belarusian	6669	Khmer	7577	Shqip	8381
Bengali	6678	Kinyarwanda	8287	Sindhi	8368
Bihari	6672	Kirghiz	7589	Sinhalese	8373
Bislama	6673	Komi	7586	Slovensky	8373
Bokmål, Norwegjan	7866	Korean	7579	Slovenian	8376
Bosanski	6683	Kuanyama; Kwanyama	7574	Somali	8379
Brezhoneg	6682	Kurdish	7585	Sotho; Southern	8384
Bulgarian	6671	Lao	7679	South Ndebele	7882
Burmese	7789	Latina	7665	Sundanese	8385
Castellano, Español	6983	Latvian	7686	Suomi	7073
Catalán	6765	Letzeburgesch;	7666	Swahili	8387
Chamorro	6772	Limburgan; Limburger	6773	Swati	8383
Chechen	6769	Lingala	7678	Svenska	8386
Chewa; Chichewa; Nyanja	7889	Lithuanian	7684	Tagalog	8476
中文	9072	Luxembourgish;	7666	Tahitian	8489
Chuang; Zhuang	9065	Macedonian	7775	Tajik	8471
Church Slav; Slavonic	6785	Malagasy	7771	Tamil	8465
Chuvash	6786	Magyar	7285	Tatar	8484
Corsican	6779	Malayalam	7776	Telugu	8469
Česky	6783	Maltese	7784	Thai	8472
Dansk	6865	Manx	7186	Tibetan	6679
Deutsch	6869	Maori	7773	Tigrinya	8473
Dzongkha	6890	Marathi	7782	Tonga (Tonga Islands)	8479
English	6978	Marshallese	7772	Tsonga	8483
Esperanto	6979	Moldavian	7779	Tswana	8478
Estonian	6984	Mongolian	7778	Türkçe	8482
Euskara	6985	Nauru	7865	Turkmen	8475
Ελληνικά	6976	Navaho; Navajo	7886	Twi	8487
Faroese	7079	Ndebele, North	7868	Uighur	8571
Français	7082	Ndebele, South	7882	Ukrainian	8575
Frysk	7089	Ndonga	7871	Urdu	8582
Fijian	7074	Nederlands	7876	Uzbek	8590
Gaelic; Scottish Gaelic	7168	Nepali	7869	Vietnamese	8673
Galleghan	7176	Norsk	7879	Volapuk	8679
Georgian	7565	Northern Sami	8369	Walloon	8765
Gikuyu; Kikuyu	7573	North Ndebele	7868	Welsh	6789
Guarani	7178	Norwegian Nynorsk;	7878	Wolof	8779
Gujarati	7185	Occitan; Provençal	7967	Xhosa	8872
Hausa	7265	Old Bulgarian; Old Slavonic	6785	Yiddish	8973
Herero	7290	Oriya	7982	Yoruba	8979
Hindi	7273	Oromo	7977	Zulu	9085
Hiri Motu	7279	Ossetian; Ossetic	7983		
Hrvatski	6779	Pali	8073		
Ido	7379	Panjabi	8065		
Interlingua (International)	7365	Persian	7065		
Interlingue	7365	Polski	8076		
Inuktitut	7385	Português	8084		

