

Register your product and get support at

[www.philips.com/welcome](http://www.philips.com/welcome)

DVP3520K



EN	User manual	3
MS-MY	Manual pengguna	19
ZH-HK	使用手冊	35

# PHILIPS

## Daftar kandungan

<b>1</b>	<b>Penting</b>	20
	Notis keselamatan penting	20
	Notis tanda dagangan	20
<b>2</b>	<b>Pemain DVD anda</b>	21
	Media boleh main	21
	Gambaran keseluruhan produk	21
<b>3</b>	<b>Sambungkan</b>	22
	Sambung kabel audio/video	22
	Sambungan audio pilihan	23
	Sambungkan kuasa	23
<b>4</b>	<b>Bermula</b>	23
	Sediakan kawalan jauh	23
	Cari saluran input TV	24
	Pilih bahasa paparan menu	24
	Hidupkan imbas progresif	24
<b>5</b>	<b>Main</b>	24
	Mainkan cakera	24
	Mainkan video	25
	Mainkan muzik	26
	Mainkan foto	27
	Mainkan pertunjukan slaid muzikal	27
<b>6</b>	<b>Ciri-ciri yang lain</b>	28
	Karaoke	28
<b>7</b>	<b>Laraskan tetapan</b>	28
	Persediaan umum	28
	Persediaan audio	29
	Persediaan video	30
	Keutamaan	31
<b>8</b>	<b>Maklumat tambahan</b>	32
	Kemas kinikan perisian	32
	Penjagaan	32
	Spesifikasi	32
<b>9</b>	<b>Menyelesaikan masalah</b>	33
<b>10</b>	<b>Glossary</b>	34

# 1 Penting

## Notis keselamatan penting



### Amaran

- Risiko pemanasan melampau! Jangan pasang produk dalam ruang yang terhad. Sentiasa tinggalkan ruang sekurang-kurangnya 4 inci di sekeliling produk untuk pengalihan udara. Pastikan langsir atau objek lain tidak menutup slot pengalihan udara pada produk tersebut.
- Jangan sekali-kali letakkan produk, kawalan jauh atau bateri berhampiran dengan api terbuka atau sumber haba yang lain, termasuk cahaya matahari langsung.
- Elakkan suhu tinggi, kelembapan, air dan habuk.
- Unit ini tidak boleh didedahkan pada titisan atau percikan air.
- Jangan sekali-kali meletakkan apa-apa objek atau item yang boleh merosakkan unit ini (cthnya, objek berisi cecair, lilin yang bernyala).
- Jangan letak produk ini di atas kelengkapan elektrik yang lain.
- Jauhkan diri anda daripada produk ini semasa ribut kilat.
- Apabila plag sesaluruksuasa atau pengganding perkakas digunakan sebagai peranti putus sambungan, peranti putus sambungan tersebut akan tetap sedia beroperasi.
- Sinaran laser boleh nampak dan tak nampak apabila dibuka. Elakkan pendedahan kepada pancaran.

## Mengenai Imbas Progresif

Pengguna harus mengambil perhatian bahawa tidak semua set televisyen definisi tinggi serasi sepenuhnya dengan produk ini dan boleh menyebabkan artifak dipaparkan dalam gambar. Bagi masalah gambar imbas progresif 525 atau 625, adalah disyorkan bahawa pengguna mengalihkan sambungan ke output 'definisi standard'. Sekiranya terdapat soalan berkenaan dengan keserasian set TV kami dengan pemain DVD model 525p dan 625p, sila hubungi pusat perkhidmatan pelanggan kami.

## Pembuangan produk dan bateri lama

Produk anda direka bentuk dan dikilangkan dengan menggunakan bahan dan komponen berkualiti tinggi, yang boleh dikitar semula dan digunakan semula.



Jangan buang produk anda dengan buangan isi rumah yang lain. Sila ambil tahu tentang peraturan tempatan mengenai pengumpulan berasingan produk elektrik dan elektronik dan bateri. Pembuangan produk ini dengan cara yang betul akan membantu mencegah kemungkinan akibat negatif terhadap alam sekitar dan kesihatan manusia. Produk anda mengandungi bateri, yang tidak boleh dibuang bersama buangan isi rumah yang biasa. Sila ambil tahu tentang peraturan tempatan mengenai pengumpulan berasingan bateri. Cara membuang bateri yang betul akan membantu

mencegah kemungkinan akibat negatif terhadap alam sekitar dan kesihatan manusia.

Sila lawati [www.recycle.philips.com](http://www.recycle.philips.com) untuk maklumat tambahan mengenai pusat kitaran semula di kawasan anda.

## Notis hak cipta

Produk ini mengandungi teknologi perlindungan



Be responsible  
Respect copyrights

hak cipta yang dilindungi oleh paten dan hak harta intelek lain A.S. Penggunaan teknologi perlindungan hak cipta ini mesti mendapat kebenaran daripada Macrovision, dan dimaksudkan untuk penggunaan tontonan di rumah dan lain-lain tempat yang terhad sahaja melainkan dibenarkan oleh Macrovision. Kejuruteraan terbalik atau membuka pemasangan adalah dilarang.

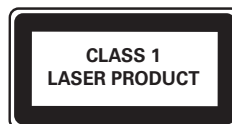

## Notis tanda dagangan



DivX® adalah format video digital yang dicipta oleh DivX, Inc. Ini adalah peranti Disahkan DivX rasmi yang memainkan video DivX. Lawati [www.divx.com](http://www.divx.com) untuk mendapatkan maklumat lanjut dan alat perisian untuk menukar fail anda menjadi video DivX.

MENGENAI DIVX VIDEO-ON-DEMAND: Peranti DivX Certified® ini mestilah didaftarkan sebelum dapat memainkan kandungan DivX Video-on-Demand (VOD). Untuk menjana kod pendaftaran, cari bahagian DivX VOD dalam menu persediaan peranti. Pergi ke [vod.divx.com](http://vod.divx.com) dengan kod ini untuk melengkapkan proses pendaftaran dan untuk mendapatkan maklumat lanjut mengenai VOD DivX. DivX®, DivX Certified® dan logo yang berkaitan adalah tanda dagangan berdaftar DivX, Inc. dan digunakan di bawah lesen.



Dikilangkan di bawah lesen daripada Dolby Laboratories. Dolby dan simbol D berganda adalah tanda dagangan Dolby Laboratories.



'DVD Video' adalah tanda dagangan DVD Format/Logo Licensing Corporation.

## 2 Pemain DVD anda

Tahniah atas pembelian anda dan selamat menggunakan Philips! Untuk memanfaatkan sepenuhnya daripada sokongan yang ditawarkan oleh Philips, daftar produk anda di [www.philips.com/welcome](http://www.philips.com/welcome).

### Media boleh main

Produk ini boleh memainkan

- DVD, DVD-Video, DVD+R/+RW, DVD-R/-RW, DVD+R/-R DL (Dual Layer)
- CD Video/SVCD
- CD Audio, CD-R/CD-RW
- Media MP3, media WMA, media DivX (Ultra), fail JPEG

### Kod rantau

Anda boleh memainkan cakera yang mempunyai kod rantau berikut.

Kod rantau DVD	Negara
	Asia Pasifik, Taiwan, Korea

### Gambaran keseluruhan produk

#### Unit utama

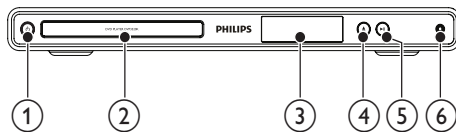

- ① **⏻ (Bersedia-Hidup)**
  - Hidupkan pemain DVD atau beralih ke mod siap sedia.
- ② **Kompartmen cakera**
- ③ **Panel paparan**
- ④ **▲ (Buka/Tutup)**
  - Buka atau tutup petak cakera.

- ⑤ **▶|| (Main/Jeda)**
  - Mula, jeda atau sambung semula mainan cakera.
- ⑥ **MIC**
  - Sambung mikrofon.

### Kawalan jauh

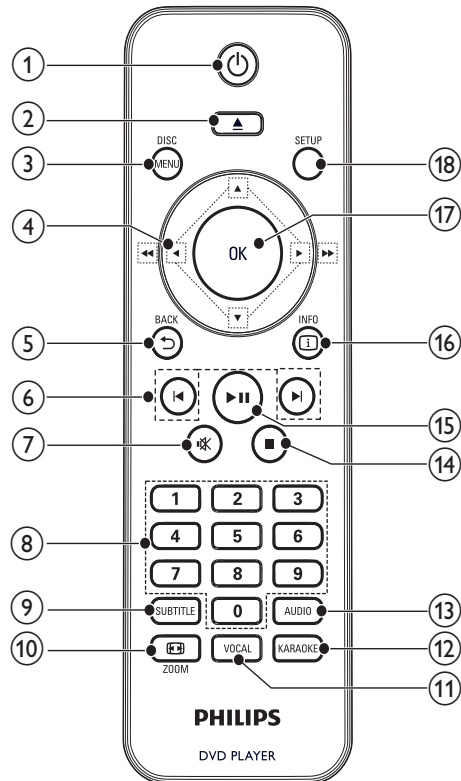

- ① **⏻**
  - Menghidupkan unit atau menukar kepada mod siap sedia.
- ② **▲**
  - Buka atau tutup petak cakera.
- ③ **DISC MENU**
  - Akses atau keluar daripada menu cakera.
  - Beralih ke mod cakera.
  - Semasa memainkan pertunjukan slaid foto, beralih antara Mod Seronok dan Mod Ringkas.
  - Untuk VCD dan SVCD, hidupkan atau matikan PBC (kawalan main balik).

- ④ ▲▼◀▶
  - Navigasi menu.
  - Carian pantas ke hadapan (▶) atau pantas ke belakang (◀).
  - Cari mara lambat (▲) atau undur perlahan (▼).
- ⑤ ↶ BACK
  - Kembali ke menu paparan sebelumnya.
- ⑥ ◀▶
  - Melangkau ke tajuk, bab atau trek sebelum atau seterusnya.
- ⑦ 🔊
  - Bisukan atau kembalikan output audio.
- ⑧ Butang angka
  - Pilih item untuk dimainkan.
- ⑨ SUBTITLE
  - Pilih bahasa sari kata pada cakera.
- ⑩ 📐 ZOOM
  - Muatkan paparan gambar kepada skrin TV.
  - Zum masuk atau keluar pada gambar.
- ⑪ VOCAL
  - Tukar saluran audio bagi cakera karaoke.
- ⑫ KARAOKE
  - Akses atau keluar daripada menu persediaan Karaoke.
- ⑬ AUDIO
  - Pilih bahasa atau saluran audio pada cakera.
- ⑭ ■
  - Hentikan main.
- ⑮ ▶||
  - Mula, jeda atau sambung semula mainan cakera.
- ⑯ ⓘ INFO
  - Untuk cakera, akses pilihan main atau paparkan status cakera semasa.
  - Untuk tayangan slaid: paparkan paparan imej kecil bagi fail foto.
- ⑰ OK
  - Sahkan entri atau pemilihan.
- ⑱ SETUP
  - Akses atau keluar daripada menu persediaan.

## 3 Sambungkan

Lakukan sambungan berikut untuk menggunakan produk ini.

### Sambungan asas:

- Video
- Audio

### Sambungan pilihan:

- Halakan audio ke peranti lain
  - amplifier/penerima digital
  - Sistem stereo analog

### Catatan

- Rujuk pada plat jenis pada bahagian belakang produk untuk pengenalpastian dan perkadaran pembekalan.
- Sebelum anda membuat atau menukar sebarang sambungan, pastikan semua peranti telah diputuskan sambungan daripada alur keluar kuasa.

## Sambung kabel audio/video

Pilih sambungan video terbaik yang boleh disokong oleh TV.

- **Pilihan 1:** Sambungkan kepada bicu video komponen (bagi TV biasa atau TV Imbas Progresif).
- **Pilihan 2:** Sambungkan kepada bicu video (CVBS) (bagi TV biasa).

### Pilihan 1: Sambungkan ke bicu video komponen

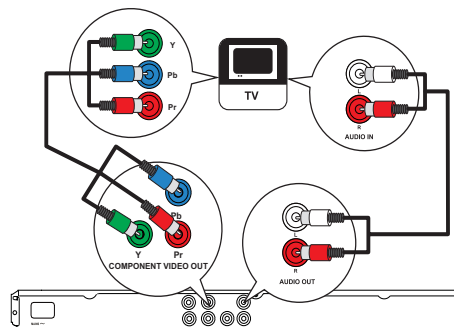

- 1 Sambungkan kabel video komponen (tidak dibekalkan) kepada:
  - bicu **Y Pb Pr** pada produk ini.
  - bicu input **VIDEO KOMPONEN** pada TV.
- 2 Sambungkan kabel audio (dibekalkan) kepada:
  - bicu **AUDIO OUT L/R** pada produk ini.
  - bicu input **aUDIO** pada TV.

### Pilihan 2: Sambungkan ke bicu video (CVBS)

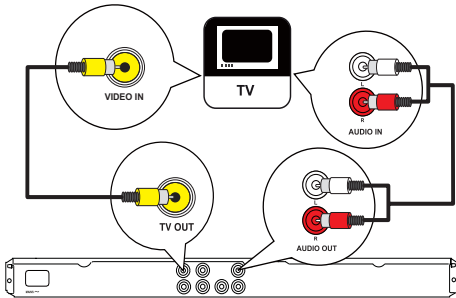

- 1 Sambungkan kabel video komposit (dibekalkan) kepada:
  - bicu **TV OUT** pada produk ini.
  - bicu input VIDEO pada TV.
- 2 Sambungkan kabel audio (dibekalkan) kepada:
  - bicu **AUDIO OUT L/R** pada produk ini.
  - bicu input aUDIO pada TV.

### Sambungan audio pilihan

Sambungkan audio daripada produk ini kepada peranti lain untuk meningkatkan bunyi.

#### Sambungkan ke amplifier/penerima digital

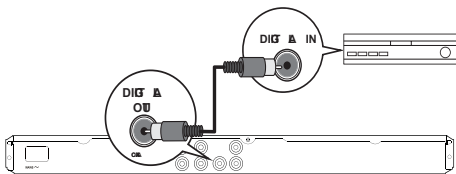

- 1 Sambungkan kabel sepaksi (tidak dibekalkan) ke:
  - bicu **COAXIAL** pada produk ini.
  - bicu input SEPAKSI/DIGITAL pada peranti.

#### Sambungkan sistem stereo analog

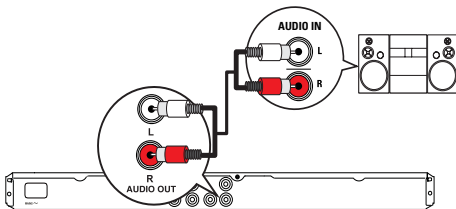

- 1 Sambungkan kabel audio (dibekalkan) kepada:
  - bicu **AUDIO OUT L/R** pada produk ini.
  - bicu input audio pada peranti.

### Sambungkan kuasa

#### ! Awas

- Risiko kerosakan produk! Pastikan voltan bekalan kuasa sepadan dengan voltan yang dicetak pada bahagian belakang unit.
- Sebelum menyambungkan kord kuasa AC, pastikan anda telah melengkapkan semua sambungan lain.

#### ☰ Catatan

- Plat jenis terletak pada bahagian belakang produk.

- 1 Sambungkan kabel kuasa AC ke:
  - produk ini.
  - soket dinding.
 ↳ Produk ini sedia untuk disediakan untuk penggunaan.

## 4 Bermula

### Sediakan kawalan jauh

- 1 Tekan dan tolak petak bateri untuk meluncurkannya hingga terbuka (lihat "1" dalam ilustrasi).
- 2 Masukkan dua bateri AAA dengan kutub (+/-) yang betul sebagaimana yang ditunjukkan.
- 3 Tolak dan luncurkan petak bateri ke belakang (lihat "3" dalam ilustrasi).

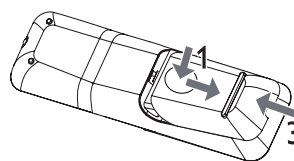





#### ☰ Catatan

- Jika anda tidak akan menggunakan kawalan jauh dalam tempoh masa yang panjang, keluarkan bateri.
- Jangan campurkan bateri (lama dan baru atau karbon dan alkali, dll).
- Bateri mengandungi bahan kimia, maka, ia harus dilupuskan dengan betul.

## Cari saluran input TV

- 1 Tekan **⏻** untuk menghidupkan produk ini.
- 2 Hidupkan TV dan tukar kepada saluran input video (rujuk manual pengguna TV mengenai cara untuk memilih saluran input A/V).

## Pilih bahasa paparan menu





General Setup		
	Disc Lock	<input type="radio"/> English
	OSD Language	<input type="radio"/> 中文(繁體)
	Sleep Timer	<input type="radio"/> ไทย
	Auto Standby	<input type="radio"/> 한국어
	DivX(R) VOD Code	<input type="radio"/> Melayu

- 1 Tekan **SETUP**.  
↳ [Halaman Persediaan Umum] dipaparkan.
- 2 Pilih [**Bahasa Osd**], kemudian tekan **▶**.
- 3 Tekan **▲▼** untuk memilih bahasa, kemudian tekan **OK**.

## Hidupkan imbas progresif

### Catatan

- Untuk menggunakan ciri imbas progresif, anda mesti menyambungkan TV imbas progresif dengan bicu video komponen (lihat "Sambung" > "Sambung kabel audio/video" > "Pilihan 1: Sambungkan kepada bicu video komponen" untuk butiran).

Video Setup		
	TV System	<input type="radio"/> On
	TV Display	<input type="radio"/> Off
	Progressive	
	Picture Setting	
	My Wallpaper	

- 1 Hidupkan TV kepada saluran input video yang betul bagi produk ini.
- 2 Tekan **SETUP**.
- 3 Pilih **▼** untuk memilih [**Tetapan Video**].

- 4 Pilih , [**Progresif**] > [**Hidup**], dan kemudian tekan **OK**.  
↳ Mesej alu-aluan dipaparkan.
- 5 Untuk meneruskan, pilih [**OK**] dan kemudian tekan **OK** .  
↳ Persediaan progresif telah selesai.

### Catatan

- Jika skrin kosong/herot benyot dipaparkan, tunggu 15 saat bagi pemulihan automatik.
- Jika tiada gambar dipaparkan, matikan mod imbas progresif seperti berikut:
  - 1) Tekan **▲** untuk membuka petak cakera.
  - 2) Tekan **butang Angka '1'**.

- 6 Tekan **SETUP** untuk keluar daripada menu.
- 7 Anda kini boleh menghidupkan mod imbas progresif pada TV (lihat manual pengguna TV).

### Catatan

- Semasa dimainkan, apabila mod imbas progresif dihidupkan untuk kedua-dua pemain DVD ini dan TV, gambar herot benyot mungkin dipaparkan. Dalam keadaan yang sedemikian, matikan ciri imbas progresif pada unit ini dan TV anda.

## 5 Main

### Mainkan cakera

#### ! Awas

- Jangan letakkan sebarang objek selain daripada cakera ke dalam petak cakera.
- Jangan sentuh kanta optik cakera di dalam petak cakera.

- 1 Tekan **▲** untuk membuka petak cakera.
- 2 Masukkan cakera dengan labelnya menghadap ke atas.
- 3 Tekan **▲** untuk menutup petak cakera dan memulakan mainan cakera.

### Catatan

- Semak jenis cakera yang disokong (lihat "Pemain DVD anda" > "Media yang boleh dimainkan").
- Jika menu entri kata laluan dipaparkan, masukkan kata laluan sebelum anda boleh memainkan cakera yang dikunci atau disekat (lihat "Laraskan tetapan" > "Persediaan Keutamaan" > [**Kawalan Ibu Bapa**]).

## Mainkan video

### Catatan

- Sesetengah operasi mungkin tidak berfungsi dengan sesetengah cakera. Lihat maklumat yang dibekalkan bersama cakera untuk mendapatkan butiran.

## Kawal mainan video

- 1 Mainkan tajuk.
- 2 Gunakan kawalan jauh untuk mengawal mainan.

Butang	Tindakan
▶	Mula, jeda atau sambung semula mainan cakera.
■	Hentikan permainan cakera.
◀▶	Langkau ke tajuk atau bab sebelumnya/seterusnya.
◀◀▶▶	Cari ke hadapan cepat atau ke belakang cepat. Tekan berulang kali untuk menukar kelajuan carian.
▲, ▼	Cari maju perlahan atau undur perlahan. Tekan berulang kali untuk menukar kelajuan carian. Untuk VCD/SVCD, carian putar semula perlahan boleh dilakukan.
AUDIO	Pilih bahasa atau saluran audio pada cakera.
SUBTITLE	Pilih bahasa sari kata pada cakera.
📺 ZOOM (Muat Skrin)	Memuat format gambar pada skrin TV. Tekan berulang kali sehingga imej dikesilkan supaya muat pada skrin TV.
📺 ZOOM	Togol antara nisbah aspek skrin dan faktor zum berlainan. Untuk menyorot melalui imej yang telah dizum, tekan <b>butang Navigasi</b> .
📄 INFO	Akses pilihan main dan paparkan status cakera semasa.

## Akses menu DVD

- 1 Tekan **DISC MENU** untuk mengakses menu punca cakera.
- 2 Pilih pilihan main, kemudian tekan **OK**.
  - Dalam sesetengah menu, tekan **butang Angka** untuk menginputkan pilihan anda.

## Akses menu VCD

Ciri PBC (kawalan main balik) tersedia untuk VCD/SVCD, yang boleh memaparkan menu kandungan untuk anda bagi memilih pilihan main. PBC secara lalai adalah hidup dalam kilang.

### Catatan

- Lihat "Laraskan tetapan" > "Keutamaan" > [PBC] mengenai cara untuk menghidupkan atau mematikan PBC.

- 1 Paparkan kandungan menu melalui salah satu daripada cara yang berikut:
  - Jika PBC hidup, muatkan VCD/SVCD.
  - Semasa dimainkan dengan PBC dihidupkan, tekan **↩ BACK**.
- 2 Tekan **butang Angka** untuk memilih pilihan mainan, kemudian tekan **OK** untuk mula memainkan.
  - Jika PBC mati, ia melangkau menu dan mula bermain daripada trek pertama.

## Pratonton kandungan cakera

- 1 Semasa mainan, tekan **📄 INFO**.
  - ↳ Menu status cakera dipaparkan.
- 2 Pilih [Pratonton], kemudian tekan **▶**.
- 3 Pilih pilihan main, kemudian tekan **OK**.
  - ↳ Skrin pratonton imej kecil dipaparkan.
    - Untuk pergi ke skrin pratonton seterusnya/sebelumnya, pilih [Sebelumnya] atau [Sebelum], dan kemudian tekan **OK**.
    - Untuk memulakan mainan, tekan **OK** pada gambar imej kecil yang dipilih.

## Langkau mainan ke masa tertentu

- 1 Semasa mainan, tekan **📄 INFO**.
  - ↳ Menu status cakera dipaparkan.
- 2 Pilih pilihan untuk masa main yang berlaku semasa, dan kemudian tekan **▶**.
  - [Masa Tt] (masa tajuk)
  - [Masa Ch] (masa bab)
  - [Masa Cakera]
  - [Masa Trek]
- 3 Tekan **butang Navigasi** ( ) untuk menukar masa untuk melangkau, kemudian, tekan **OK**.



### Paparkan masa mainan

- 1 Semasa mainan, tekan **INFO**.  
↳ Menu status cakera dipaparkan.
- 2 Pilih **[Paparan Masa]**, kemudian tekan **▶**.  
↳ Pilihan paparan berbeza-beza daripada jenis cakera.
- 3 Buat pilihan, kemudian tekan **OK**.

### Lihat mainan DVD daripada sudut berlainan

- 1 Semasa mainan, tekan **INFO**.  
↳ Menu status cakera dipaparkan.
- 2 Pilih **[Sudut]**, kemudian tekan **▶**.
- 3 Tekan **butang Angka** untuk menukar sudutnya.  
↳ Mainkan perubahan kepada sudut yang dipilih.

#### Catatan

- Diguna pakai hanya pada cakera yang mengandungi pemandangan berbilang sudut.

### Ulangkan mainan untuk bahagian tertentu

- 1 Semasa mainan, tekan **INFO**.
- 2 Tekan **▼** untuk memilih **[Ulang AB]**.
- 3 Tekan **OK** untuk menetapkan titik mula.
- 4 Tekan **OK** untuk menetapkan titik akhir.  
↳ Mainan ulangan bermula.  
↳ Untuk membatalkan main ulangan, tekan **OK** lagi.

#### Catatan

- Bahagian yang bertanda untuk mainan ulangan hanya boleh dilakukan di dalam trek/tajuk.

### Mainkan video DivX® (Ultra)

Video DivX adalah format media digital yang mengekalkan kualiti yang tinggi walaupun pada kadar pemampatan yang tinggi. Anda boleh menikmati video DivX® (Ultra) pada produk diperakui DivX (Ultra) ini.

- 1 Masukkan cakera yang mengandungi video DivX (Ultra).  
↳ Menu kandungan dipaparkan.
- 2 Pilih tajuk untuk dimainkan, kemudian tekan **OK**.
  - Anda boleh memilih bahasa sari kata/audio.

#### Catatan

- Anda hanya boleh memainkan video DivX (Ultra) yang disewa atau dibeli dengan kod pendaftaran DivX produk ini (lihat "Laraskan Tetapan" > "Persediaan umum" > **[Kod Vod DivX(R)]**).

### Mainkan muzik

#### Kawal trek

- 1 Mainkan trek.
- 2 Gunakan kawalan jauh untuk mengawal mainan.

Butang	Tindakan
<b>▶  </b>	Mula, jeda atau sambung semula mainan cakera.
<b>■</b>	Hentikan permainan cakera.
<b>◀▶</b>	Langkau ke trek sebelumnya/ seterusnya.
<b>1 2 3</b> <b>4 5 6</b> <b>7 8 9</b> <b>0</b>	Pilih item untuk dimainkan.
<b>◀▶▶</b>	Mencari undur cepat atau maju cepat. Tekan berulang kali untuk menukar kelajuan carian.

#### Langkau main pantas

Ciri ini hanya tersedia bagi CD audio.

- 1 Semasa main, tekan **INFO** berulang kali untuk memilih opsiyen.

Paparan	Tindakan
<b>[Cakera Pergi ke]</b>	Langkau main ke masa tertentu di dalam cakera.
<b>[Trek Pergi ke]</b>	Langkau main ke masa tertentu di dalam trek.
<b>[Pilih Trek]</b>	Langkau main ke nombor trek tertentu.

- 2 Tekan **butang angka** untuk menukar masa/nombor yang hendak dituju.

#### Mainkan muzik MP3/WMA

MP3/WMA adalah sejenis fail audio yang sangat dimampatkan (fail dengan lanjutan .mp3, .wma).

- 1 Masukkan cakera yang mengandungi muzik MP3/WMA.  
↳ Menu kandungan dipaparkan.
- 2 Jika main tidak dimulakan secara automatic, pilih trek untuk dimainkan.
  - Untuk memilih trek/folder lain, tekan ▲▼, kemudian tekan **OK**.

### Catatan

- Bagi CD yang dirakam dalam berbilang sesi, hanya sesi pertama dimainkan.
- Untuk fail WMA yang dilindungi oleh Pengurusan Hak Digital (DRM), ia tidak boleh dimainkan pada produk ini.
- Pemain ini tidak menyokong format audio MP3PRO.
- Jika sebarang aksara khas terdapat di dalam nama trek MP3 (ID3) atau nama album, ia mungkin tidak dipaparkan dengan betul pada skrin kerana aksara ini tidak disokong.
- Folder/fail yang melebihi had disokong oleh produk ini tidak boleh dipaparkan atau dimainkan.

## Ulangkan mainan untuk bahagian tertentu

### Untuk CD audio,

- 1 Semasa main, tekan **INFO** berulang kali sehingga [**Dimatikan**] dipaparkan.
- 2 Tekan **◀▶** untuk memilih opsyen ulangan.

### Untuk fail MP3/WMA,

- 1 Semasa main, tekan **INFO** berulang kali untuk memilih opsyen ulangan.

## Mainkan foto

### Mainkan foto sebagai pertunjukan slaid

Anda boleh memainkan foto JPEG (fail dengan lanjutan .jpeg atau .jpg).

- 1 Masukkan cakera yang mengandungi foto JPEG.  
↳ Tayangan slaid bermula (untuk cakera Kodak), atau menu kandungan (untuk cakera JPEG) dipaparkan.
- 2 Pilih foto, kemudian tekan **OK** untuk memulakan tayangan slaid.
  - Untuk memaparkan foto dalam warna (Mod Seronok) atau hitam putih (Mod Ringkas), tekan **DISC MENU**.
  - Untuk mempratonton foto dalam imej kecil, tekan **INFO**.
    - Untuk memilih foto, tekan **butang Navigasi**.
    - Untuk membesarkan foto yang dipilih dan memulakan pertunjukan slaid, tekan **OK**.
    - Untuk kembali ke menu utama, tekan **BACK**.

### Catatan

- Ia mungkin mengambil masa yang lebih lama untuk memaparkan kandungan cakera pada TV disebabkan bilangan lagu/foto yang besar yang dikumpulkan pada satu cakera.
- Jika foto JPEG tidak dirakam dengan fail jenis 'keluar', gambar imej kecil sebenar tidak akan ditunjukkan pada skrin. Ia digantikan dengan gambar imej kecil 'gunung biru'.
- Produk ini hanya boleh memaparkan gambar kamera digital menurut format JPEG-EXIF, yang biasa digunakan oleh hampir semua kamera digital. Ia tidak boleh memaparkan Motion JPEG atau gambar dalam format selain daripada JPEG, atau klip bunyi yang dikaitkan dengan gambar.
- Folder/fail yang melebihi had disokong oleh produk ini tidak boleh dipaparkan atau dimainkan.

## Kawal mainan foto

- 1 Mainkan pertunjukan slaid foto.
- 2 Gunakan kawalan jauh untuk mengawal mainan.

Butang	Tindakan
◀▶	Putar foto melawan arah jam/ mengikut arah jam.
▲▼	Putar foto secara mendatar/ menegak.
<b>ZOOM</b>	Zum masuk atau keluar foto. Mainan dijeda dalam mod zum.
■	Hentikan main.

## Mainkan pertunjukan slaid muzikal

Buat tayangan slaid muzikal untuk memainkan fail muzik MP3/WMA dan fail foto JPEG dengan serentak.

### Catatan

- Untuk membuat pertunjukan slaid muzikal, anda mesti menyimpan fail MP3/WMA dan JPEG pada cakera yang sama.

- 1 Mainkan muzik MP3/WMA
- 2 Tekan **BACK** untuk kembali ke menu utama.
- 3 Navigasi ke folder/album foto dan tekan **OK** untuk memulakan mainan pertunjukan slaid.
  - ↳ Pertunjukan slaid bermula dan berterusan sehingga akhir folder atau album foto.
  - ↳ Audio terus bermain sehingga akhir cakera.
    - Untuk menghentikan mainan pertunjukan slaid, tekan **■**.
    - Untuk menghentikan mainan muzik, tekan **■** sekali lagi.

## 6 Ciri-ciri yang lain

### Karaoke

Anda boleh menyambung mikrofon (tidak dibekalkan) untuk turut bernyanyi bersama sumber muzik.

#### Catatan

- Sebelum anda menyambung mikrofon, tetapkan kelantangan mikrofon pada minimum untuk mengelakkan jeritan.

- 1 Hidupkan TV, dan pilih saluran input TV.
- 2 Sambung mikrofon kepada bicu **MIC** produk ini.
- 3 Hidupkan output bunyi mikrofon (lihat "Laraskan tetapan Karaoke").
- 4 Mainkan cakera Karaoke dan bernyanyilah melalui mikrofon.

### Laraskan tetapan Karaoke

#### Catatan

- Anda perlu menghidupkan output bunyi mikrofon pada opsyen **[Mikrofon]** untuk mengaktifkan opsyen menu berkaitan karaoke.

- 1 Tekan **KARAOKE**.  
↳ Menu tetapan karaoke dipaparkan.
- 2 Buat pilihan, kemudian tekan **OK**.
- 3 Tukar atau tetapkan tetapan, kemudian tekan **OK**.
- 4 Tekan **KARAOKE** sekali lagi untuk keluar dari menu.

**[Mikrofon]** - Hidupkan atau matikan output bunyi mikrofon.

**[Kelantangan Mikrofon]** - Laraskan kelantangan mikrofon.

**[GEMA]** - Laraskan tahap gema.

**[Mata Karaoke]** - Matikan fungsi skor Karaoke atau pilih tahap skor (asas/pertengahan/lanjutan). Jika suatu tahap dipilih, skor akan dipaparkan selepas habis setiap lagu.

**[Peraduan lagu]** - Pertandingan lagu antara 4 penyanyi.

- 1) Pada opsyen **[Mata Karaoke]**, pilih suatu tahap (asas/pertengahan/lanjutan).
- 2) Pada opsyen **[Peraduan lagu]**, hidupkan pertandingan.  
↳ Menu pemilihan bahasa dipaparkan.
- 3) Input suatu trek (VCD/SVCD) atau tajuk/bab (DVD) sebagai lagu pertama. Sehingga 4 lagu boleh dipilih.
- 4) Kemudian pilih **[Mula]**, dan tekan **OK** untuk mula memainkan lagu yang dipilih.  
↳ Selepas semua lagi berakhir, hasil pertandingan akan dipaparkan.

**[Anjak Kekunci]** - Laraskan tahap nada yang sepadan dengan suara anda.





**[Vokal]** - Pilih berbagai mod audio Karaoke, atau matikan vokal asal.

## 7 Laraskan tetapan

#### Catatan

- Jika pilihan persediaan dikelabukan, ia bermaksud tetapan tidak boleh ditukar pada keadaan semasa.

### Persediaan umum

General Setup		
	Disc Lock	_____
	OSD Language	_____
	Sleep Timer	_____
	Auto Standby	_____
	DivX(R) VOD Code	_____
		_____
		_____

- 1 Tekan **SETUP**.  
↳ **[Halaman Persediaan Umum]** dipaparkan.
- 2 Tekan **▶** untuk masuk ke submenu.
- 3 Buat pilihan, kemudian tekan **OK**.
- 4 Pilih tetapan, kemudian tekan **OK**.
  - Untuk kembali ke menu sebelumnya, tekan **↶ BACK**.
  - Untuk keluar daripada menu, tekan **SETUP**.

**[Kunci Cakera]**

Tetapkan sekatan main untuk cakera yang dimuatkan ke dalam petak cakera (maksimum 20 cakera boleh dikunci).

- **[Kunci Cakera]** - Sekat akses ke cakera semasa. Kali seterusnya anda hendak memainkan cakera ini atau membuka kuncinya, anda perlu memasukkan kata laluan.
- **[Buka Kunci]** - Mainkan semua cakera.

**[Bahasa Osd]**

Pilih bahasa bagi menu pada skrin.

**[Pemasa Tidur]**

Tukar secara automatik ke siap sedia pada masa yang dipratetapkan.

- **[Dimatikan]** - Nyahdayakan mod tidur.
- **[15 Min], [30 Min], [45 Min], [60 Min]** - Pilih masa kira detik untuk produk ini untuk beralih ke siap sedia.

**[Tunggu Sedia Auto]**

Hidupkan/matikan mod siap sedia.

- **[Hidup]** - Bertukar ke siap sedia selepas 15 minit tiada aktiviti (contohnya, dalam mod jeda atau berhenti).
- **[Dimatikan]** - Nyahdayakan mod siap sedia.

**[Kod Vod DivX(R)]**







Paparkan kod pendaftaran dan kod pembatalan pendaftaran DivX®.

- **[Pembatalan Pendaftaran]** - Dapatkan kod pembatalan pendaftaran untuk membatalkan pendaftaran produk ini di laman web.
- **[Pendaftaran]** - Dapatkan kod pendaftaran untuk mendaftarkan produk ini di laman web.

**Catatan**

- Masukkan kod pendaftaran DivX produk ini apabila anda menyewa atau membeli video daripada [www.divx.com/vod](http://www.divx.com/vod). Video DivX yang disewa atau dibeli melalui perkhidmatan DivX® VOD (Video Atas Permintaan) boleh dimainkan hanya pada peranti yang didaftarkan.

**Persediaan audio**

Audio Setup		
	Analogue Output	_____
	Digital Audio	_____
	Volume	_____
	Sound Mode	_____
	CD Upsampling	_____
	Night Mode	_____

**1 Tekan SETUP.**

↳ **[Halaman Persediaan Umum]** dipaparkan.

**2 Tekan ▼ untuk memilih [Tetapan Audio], dan kemudian tekan ► untuk masuk ke submenu.****3 Buat pilihan, kemudian tekan OK.****4 Pilih tetapan, kemudian tekan OK.**

- Untuk kembali ke menu sebelumnya, tekan ↩ **BACK**.
- Untuk keluar daripada menu, tekan **SETUP**.

**[Output Analog]**

Pilih tetapan analog berdasarkan peranti audio yang disambungkan melalui bicu audio analog.

- **[LT/RT]** - Untuk output bunyi surround melalui dua pembesar suara.
- **[Stereo]** - Untuk output stereo.

**[Audio Digital]**

Pilih tetapan digital berdasarkan amplifier/penerima digital yang disambungkan melalui bicu digital (sepaksi/digital).

- **[Output Digital]** - Pilih jenis output digital.
  - **[Semua]** - Sokong format audio berbilang saluran.
  - **[Matikan]** - Nyahdayakan output digital.
  - **[PCM Saja]** - Gabung turun ke format audio dua saluran.
- **[Output Lpcm]** - Pilih kadar pensampelan output LPCM (Modulasi Kod Nadi Linear).
  - **[48kHz]** - Untuk cakera yang dirakam pada kadar pensampelan 48 kHz.
  - **[96kHz]** - Untuk cakera yang dirakam pada kadar pensampelan 96 kHz.

**Catatan**

- **[Output Lpcm]** tetapan hanya tersedia jika **[Output Digital]** ditetapkan kepada **[PCM Saja]**.
- Semakin tinggi kadar pensampelan, semakin baik kualiti bunyi.

**[Kelantangan]**

Tetapkan paras kelantangan lalai apabila anda memainkan cakera.

1. Tekan **OK**.
2. Tekan ◀ untuk menetapkan kelantangan.
3. Tekan **OK** untuk mengesahkan dan keluar.

**[Mod Bunyi]**

Pilih kesan bunyi pratetap untuk meningkatkan output audio.

- **[3D]** - memilih kesan bunyi surround maya yang dihasilkan daripada saluran audio kiri dan kanan.

- **[Mod Wayang]** - Pilih kesan bunyi untuk filem.
- **[Mod Muzik]** - Pilih kesan bunyi untuk muzik.

#### [Upsampling CD]

Untuk mendapatkan kualiti bunyi yang lebih baik dalam mod stereo, tukar CD muzik kepada kadar pensampelan yang lebih tinggi.

- **[Dimatikan]** - Matikan pensampelan naik CD.
- **[88.2kHz]** - Tukar ke dua kali kadar pensampelan asal.
- **[176.4kHz]** - Tukar ke empat kali kadar pensampelan asal.

#### [Mod Malam]





Jadikan paras bunyi yang kuat lebih perlahan dan paras bunyi yang perlahan lebih kuat supaya anda dapat menonton filem DVD pada kelantangan yang rendah, tanpa mengganggu orang lain.

- **[Hidup]** - Nikmati tontonan senyap pada waktu malam.
- **[Dimatikan]** - Nikmati bunyi surround dengan julat dinamik lengkap.

#### Catatan

- Berkaitan hanya bagi DVD berkod Dolby Digital.

## Persediaan video

Video Setup	
	TV System
	TV Display
	Progressive
	Picture Setting
	My Wallpaper

- 1 Tekan **SETUP**.  
↳ **[Halaman Persediaan Umum]** dipaparkan.
- 2 Tekan **▼** untuk memilih **[Tetapan Video]**, dan kemudian tekan **▶** untuk masuk ke submenu.
- 3 Buat pilihan, kemudian tekan **OK**.
- 4 Pilih tetapan, kemudian tekan **OK**.
  - Untuk kembali ke menu sebelumnya, tekan **↶ BACK**.
  - Untuk keluar daripada menu, tekan **SETUP**.

#### [Sistem TV]

Tukar tetapan ini hanya jika video tidak muncul dengan betul. Secara lalai, tetapan ini sepadan dengan tetapan yang paling biasa bagi TV di negara anda.

- **[PAL]** - Bagi TV sistem PAL.
- **[Berbilang]** - Bagi TV yang serasi dengan kedua-dua PAL dan NTSC.
- **[NTSC]** - Bagi TV sistem NTSC.

#### [Paparannya TV]

Pilih format paparan:



4:3 Pan Scan (PS)



4:3 Letter Box (LB)



16:9 (Wide Screen)

- **[4:3 Pan Scan]** - Untuk skrin TV 4:3: paparan ketinggian penuh dengan tepi yang dipotong.
- **[4:3 Peti Surat]** - Untuk skrin TV 4:3: paparan skrin lebar dengan bar hitam di bahagian atas dan bawah skrin.
- **[16:9 Skrin Lebar]** - Untuk TV skrin lebar: nisbah paparan 16:9.

#### [Progresif]

Jika TV imbas progresif disambungkan dengan produk ini, hiduapkan mod imbas progresif.

- **[Hidup]** - Hidupkan imbas progresif
- **[Dimatikan]** - Hidupkan mod imbas progresif.

#### Catatan

- Untuk huraian yang lebih terperinci, lihat "Bermula" > "Hidupkan imbas progresif".

#### [Tetapan Gambar]

Memilih set tetapan warna gambar yang telah dipratentukan atau sesuaikan tetapan peribadi.

- **[Piawai]** - Tetapan warna asal.
- **[Cerah]** - Tetapan warna terang.
- **[Lembut]** - Tetapan warna hangat.
- **[Peribadi]** - Sesuaikan tetapan warna.  
Tetapkan tahap kecerahan, kontras, seri warna dan penepuan warna, kemudian tekan **OK**.

#### [Tetapan krtas dnding]

Pilih gambar sebagai kertas dinding.

- **[Gambar lalai]** - Kertas dinding lalai dipratetap sebagai logo Philips.
- **[Gambar disimpan]** - Imej video yang ditangkap atau foto JPEG.
- **[Gambar semasa]** - Tangkap imej video atau foto JPEG dan simpan pada produk.

1. Mainkan video atau tayangan slaid foto.
2. Pilih imej video atau foto: tekan ►|| untuk menjeda, kemudian tekan **SETUP**.
3. Navigasi ke opsyen ([**Tetapan Video**] > [**Tetapan krtas dnding**] > [**Gambar semasa**]).
4. Tekan **OK** untuk mengesahkan.
  - ↳ Satu imej video atau foto JPEG disimpan sebagai kertas dinding.
  - ↳ Imej atau foto yang baru disimpan menggantikan yang sebelumnya.

**Keutamaan**

**Catatan**

- Hentikan mainan cakera sebelum anda boleh mengakses [**Keutamaan**].

Preferences	
	Audio
	Subtitle
	Disc Menu
	Parental Control
	PBC
	Mp3/Jpeg Nav
	Password
	DivX Subtitle

- 1 Tekan **SETUP**.
  - ↳ [**Halaman Persediaan Umum**] dipaparkan.
- 2 Tekan ▼ untuk memilih [**Keutamaan**], dan kemudian tekan ► untuk masuk ke submenu.
- 3 Buat pilihan, kemudian tekan **OK**.
- 4 Pilih tetapan, kemudian tekan **OK**.
  - Untuk kembali ke menu sebelumnya, tekan ↶ **BACK**.
  - Untuk keluar daripada menu, tekan **SETUP**.

- [Audio]**  
Pilih bahasa audio untuk mainan cakera.
- [Sari Kata]**  
Pilih bahasa sari kata untuk mainan cakera.
- [Menu Cakera]**  
Pilih bahasa menu cakera.

**Catatan**

- Jika bahasa yang telah anda tetapkan tidak tersedia pada cakera, cakera menggunakan bahasa lalainya sendiri.
- Untuk sesetengah DVD, bahasa sarikata/audio hanya boleh ditukar daripada menu cakera.
- Untuk memilih bahasa yang tidak disenaraikan di dalam menu, pilih [**Lain**]. Kemudian semak senarai "**Language Code**" (kod bahasa) di belakang manual pengguna ini dan masukkan kod bahasa yang berkenaan.

**[Kawalan Ibu Bapa]**  
Hadkan akses kepada cakera yang tidak sesuai untuk anak-anak anda. Cakera jenis ini mesti dirakam bersama pengedaran.

1. Tekan **OK**.
2. Pilih tahap pengedaran, kemudian tekan **OK**.
3. Tekan **butang angka** untuk memasukkan kata laluan.

**Catatan**

- DVD yang nilai pengedarannya melebihi tahap yang anda tetapkan dalam [**Kawalan Ibu Bapa**] memerlukan kata laluan untuk dimainkan.
- Pengedaran adalah bergantung kepada negara. Untuk membolehkan semua cakera dimainkan, pilih '8'.
- Sesetengah cakera mempunyai kadar yang tercetak padanya tetapi tidak dirakam bersama kadar. Fungsi ini tidak memberi kesan pada cakera sedemikian.

**[PBC]**  
Menghidupkan atau mematikan menu kandungan VCD/SVCD dengan ciri PBC (kawalan main balik).

- [**Hidup**] - Memaparkan menu indeks apabila anda memuatkan cakera untuk dimainkan.
- [**Dimatikan**] - Melangkau menu dan memulakan mainan daripada trek pertama.

**[MP3/Jpeg Nav]**  
Pilih untuk memaparkan folder atau memaparkan semua fail.

- [**Lihat Fail**] - Paparkan semua fail.
- [**Lihat Folder**] - Paparkan folder fail MP3/WMA.

**[Kata Laluan]**  
Setkan atau tukar kata laluan untuk cakera yang terkunci dan mainkan DVD yang terhad.

Preferences Change Password	
Old Password	<input type="password"/>
New Password	<input type="password"/>
Confirm PWD	<input type="password"/>
OK	

1. Tekan untuk **butang Angka** memasukkan '136900' atau kata laluan terakhir ditetapkan dalam medan **[Kata Laluan Lama]**.
2. Masukkan kata laluan baru dalam medan **[Kata Laluan Baru]**.
3. Masukkan kata laluan baru sekali lagi dalam medan **[Sahkan Kata Laluan]**.
4. Tekan **OK** untuk keluar daripada menu.

#### Catatan

- Jika anda terlupa kata laluan, masukkan '136900' sebelum anda menetapkan kata laluan baru.

#### [Sarikata DivX]

Pilih set aksara yang menyokong sari kata DivX.

- **[Piawai]** Bahasa Inggeris, Ireland, Denmark, Estonia, Finland, Perancis, Jerman, Itali, Portugal, Luxembourg, Norway (Bokmål and Nynorsk), Sepanyol, Sweden, Turki
- **[Hebrew]** - Bahasa Ibrani
- **[中文 (简体)]** - Cina Dipermudah

#### Catatan

- Pastikan fail sari kata mempunyai nama fail yang sama seperti fail filem. Jika, contohnya, nama fail filem ialah 'Movie.avi', maka anda perlu menamakan fail teks sebagai 'Movie.sub' atau 'Movie.srt'.

#### [Maklumat versi]

Paparkan versi perisian produk ini.

#### Catatan

- Maklumat ini diperlukan apabila anda hendak tahu sama ada versi perisian yang terbaru tersedia di tapak web Philips yang anda boleh muat turun dan pasang pada unit ini.

#### [Sedia Ada]

Tetapkan semula tetapan produk ini ke tetapan lalai kilang, kecuali untuk tetapan **[Kunci Cakera]**, **[Kawalan Ibu Bapa]** dan **[Kata Laluan]**.

## 8 Maklumat tambahan

### Kemas kinikan perisian

Untuk kemas kinikan perisian untuk meningkatkan prestasi, semak versi perisian semasa bagi produk ini untuk membandingkan dengan perisian terkini (jika ada) di tapak web Philips.

#### Awas

- Bekalan kuasa tidak boleh diganggu semasa naik taraf perisian.

1. Tekan **SETUP**.
2. Pilih, **[Keutamaan]** > **[Maklumat versi]**, dan kemudian tekan **OK**.
3. Tuliskan nama fail, kemudian tekan **SETUP** untuk keluar dari menu.
4. Kunjungi [www.philips.com/support](http://www.philips.com/support) untuk memeriksa versi perisian terkini, dengan menggunakan nama fail untuk pemain DVD ini.
5. Rujuk kepada arahan pada laman web untuk maklumat lanjut.

#### Catatan

- Nyahsambung kord kuasa selama beberapa saat dan sambung semula untuk menghidupkan produk ini.

### Penjagaan

#### Awas

- Jangan gunakan pelarut seperti benzena, pencair, pembersih komersil atau semburan anti statik yang dimaksudkan untuk cakera.

#### Bersihkan cakera

Lap cakera dengan kain pembersih mikrogentian dari tengah ke tepi, menggunakan pergerakan lurus.

### Spesifikasi

#### Catatan

- Spesifikasi dan reka bentuk tertakluk kepada perubahan tanpa notis.

#### Video

- Sistem isyarat: PAL / NTSC
- Output video komposit: 1 Vpp ~ 75 ohm
- Output video komponen: 0.7 Vpp ~ 75 ohm

**Audio**

- Output stereo Analog
- Nisbah isyarat-hingar (1 kHz): > 100 dB (diberatkan A)
- Julat Dinamik (1kHz): > 90 dB (diberatkan A)
- Cakap Silang (1kHz): > 100 dB
- Keherotan/hingar (1kHz): > 85 dB
- MPEG MP3: MPEG Audio L3
- Output digital
  - Sepaksi (Coaxial)

**Unit utama**

- Dimensi (l x t x d): 360 x 39 x 209 (mm)
- Berat Bersih: lebih kurang 1.43 kg

**Kuasa**

- Pengedaran bekalan kuasa: 110 - 240V; 50/60HZ
- Penggunaan kuasa: < 10 W
- Penggunaan kuasa dalam mod siap sedia: < 1 W

**Aksesori yang dibekalkan**

- Kawalan jauh dan bateri
- Kabel Audio/Video
- Kord kuasa AC
- Manual Pengguna

**Spesifikasi laser**

- Jenis: Semikonduktor laser InGaAlP (DVD), AlGaAs (CD)
- Panjang gelombang: 655 nm (DVD), 790 nm (CD)
- Kuasa Output: 7.0 mW (DVD), 10.0 mW (VCD/CD)
- Kecapahan alur: 60 darjah.

## 9 Menyelesaikan masalah

**Amaran**

- Risiko kejutan elektrik. Jangan keluarkan sarung produk ini.

Supaya jaminan tetap sah, jangan cuba baiki sistem ini sendiri.

Jika anda mempunyai masalah menggunakan produk ini, periksa perkara yang berikut sebelum anda memohon perkhidmatan. Jika anda masih mempunyai masalah, daftar produk anda dan dapatkan sokongan di [www.philips.com/welcome](http://www.philips.com/welcome).

Jika anda menghubungi Phillips, anda akan diminta untuk memberikan model dan nombor siri produk anda. Nombor model dan nombor siri terletak pada bahagian belakang produk anda. Tulis nombor tersebut di sini:

No. Model \_\_\_\_\_

No. Siri \_\_\_\_\_

**Unit utama****Butang pada unit ini tidak berfungsi.**

- Putuskan sambungan unit ini daripada alur keluar kuasa selama beberapa minit, kemudian sambung semula.

**Tiada tindakan kepada kawalan jauh.**

- Sambungkan produk ini ke alur keluar kuasa.
- Arahkan kawalan jauh pada sensor IR yang terletak pada panel hadapan produk ini.
- Masukkan bateri dengan betul.
- Masukkan bateri baru dalam kawalan jauh.

**Gambar****Tiada gambar.**

- Rujuk kepada manual pengguna TV mengenai cara untuk memilih input yang betul pada TV. Tukar saluran TV sehingga anda melihat skrin Philips.
- Jika anda telah menghidupkan tetapan imbas progresif atau menukar tetapan sistem TV, beralih semula ke mod lalai: 1) Tekan **▲** untuk membuka petak cakera. 2) Tekan **Butang angka '1'** (untuk imbas progresif) atau **Butang angka '3'** (untuk sistem TV).

**Bunyi****Tiada output audio daripada TV.**

- Pastikan kabel audio disambungkan kepada input audio TV.
- Tugaskan input audio TV kepada input video yang sepadan. Lihat manual pengguna TV untuk mendapatkan butiran.

**Tiada output audio daripada pembesar suara peranti audio (sistem/amplifier/penerima stereo).**

- Pastikan kabel audio disambungkan kepada input audio pada peranti audio.
- Hidupkan peranti audio kepada sumber input audionya yang betul.

**Tiada bunyi semasa main balik filem DivX.**

- Codec audio mungkin tidak disokong oleh pemain DVD ini.

**Main****Cakera tidak boleh dimainkan.**

- Cakera tercalar teruk, cacat atau kotor. Ganti atau bersihkan cakera.
- Gunakan format cakera atau format fail yang betul

**Fail video DivX tidak boleh dimainkan.**

- Pastikan fail video DivX lengkap.
- Pastikan lanjutan nama fail betul.



**Nisbah aspek skrin tidak sejajar dengan tetapan paparan TV.**

- Nisbah aspek telah ditetapkan pada cakera.

**Sari kata DivX tidak dipaparkan dengan betul.**

- Pastikan nama fail sari kata sama dengan nama fail filem.
- Pilih set aksara yang betul.
  - Tekan **SETUP**.
  - Pilih [**Keutamaan**] > [**Sarikata DivX**] dalam menu.
  - Pilih set aksara yang menyokong sari kata.

## 10 Glossary

---

### D

#### **DivX Video-Atas-Permintaan**

Peranti DivX Certified<sup>®</sup> inib mesti didaftarkan supaya kandungan DivX Video-atas-Permintaan (VOD) dapat dimainkan. Untuk menjana kod pendaftaran, cari bahagian DivX VOD dalam menu persediaan peranti anda. Pergi ke vod.divx.com dengan kod ini untuk melengkapkan proses pendaftaran dan untuk mendapatkan maklumat lanjut mengenai video DivX.

### I

#### **Imbas progresif**

Imbas progresif memaparkan dua kali ganda lebih banyak bingkai per saat berbanding sistem TV biasa. Ia menawarkan resolusi dan kualiti gambar yang tinggi.

### J

#### **JPEG**

Format gambar pegun digital yang sangat lazim. Sistem pemampatan data gambar pegun yang dicadangkan oleh Joint Photographic Expert Group, yang mencirikan pengurang kecil dalam kualiti imej berbanding dengan nisbah pemampatannya yang tinggi. Fail dikenali mengikut sambungan failnya '.jpg' atau '.jpeg.'

### M

#### **MP3**

Format fail dengan sistem pemampatan data bunyi. MP3 adalah singkatan kepada Motion Picture Experts Group 1 (atau MPEG-1) Audio Layer 3. Dengan format MP3, satu CD-R atau CD-RW boleh mengandungi lebih kurang 10 kali lebih data berbanding CD biasa.

### N

#### **Nisbah aspek**

Nisbah aspek merujuk kepada nisbah panjang ke tinggi skrin TV. Nisbah TV yang standard ialah 4:3, manakala nisbah TV definisi tinggi atau lebar ialah 16:9. Peti surat membolehkan anda menikmati gambar dengan perspektif yang lebih luas pada skrin standard 4:3.

### P

#### **PBC**

Kawalan Main balik. Sistem di mana anda menavigasi menerusi Video CD/Super VCD dengan menu pada skrin yang dirakam pada cakera. Anda boleh menikmati main balik dan carian interaktif.

### W

#### **WMA**

Windows Media<sup>™</sup> Audio. Merujuk kepada teknologi mampat audio yang telah dibangunkan oleh Microsoft Corporation. Data WMA boleh dikodkan dengan Windows Media player versi 9 atau Windows Media player untuk Windows XP. Fail dikenali dengan sambungan fail '.wma.'

## Language Code

Abkhazian	6566	Inupiaq	7375	Pushto	8083
Afar	6565	Irish	7165	Russian	8285
Afrikaans	6570	Íslenska	7383	Quechua	8185
Amharic	6577	Italiano	7384	Raeto-Romance	8277
Arabic	6582	Ivrit	7269	Romanian	8279
Armenian	7289	Japanese	7465	Rundi	8278
Assamese	6583	Javanese	7486	Samoan	8377
Avestan	6569	Kalaallisut	7576	Sango	8371
Aymara	6589	Kannada	7578	Sanskrit	8365
Azerhijani	6590	Kashmiri	7583	Sardinian	8367
Bahasa Melayu	7783	Kazakh	7575	Serbian	8382
Bashkir	6665	Kernewek	7587	Shona	8378
Belarusian	6669	Khmer	7577	Shqip	8381
Bengali	6678	Kinyarwanda	8287	Sindhi	8368
Bihari	6672	Kirghiz	7589	Sinhalese	8373
Bislama	6673	Komi	7586	Slovensky	8373
Bokmål, Norwegian	7866	Korean	7579	Slovenian	8376
Bosanski	6683	Kuanyama; Kwanyama	7574	Somali	8379
Brezhoneg	6682	Kurdish	7585	Sotho; Southern	8384
Bulgarian	6671	Lao	7679	South Ndebele	7882
Burmese	7789	Latina	7665	Sundanese	8385
Castellano, Español	6983	Latvian	7686	Suomi	7073
Catalán	6765	Letzeburgesch;	7666	Swahili	8387
Chamorro	6772	Limburgan; Limburger	7673	Swati	8383
Chechen	6769	Lingala	7678	Svenska	8386
Chewa; Chichewa; Nyanja	7889	Lithuanian	7684	Tagalog	8476
中文	9072	Luxembourgish;	7666	Tahitian	8489
Chuang; Zhuang	9065	Macedonian	7775	Tajik	8471
Church Slavic; Slavonic	6785	Malagasy	7771	Tamil	8465
Chuvash	6786	Magyar	7285	Tatar	8484
Corsican	6779	Malayalam	7776	Telugu	8469
Česky	6783	Maltese	7784	Thai	8472
Dansk	6865	Manx	7186	Tibetan	6679
Deutsch	6869	Maori	7773	Tigrinya	8473
Dzongkha	6890	Marathi	7782	Tonga (Tonga Islands)	8479
English	6978	Marshallese	7772	Tsonga	8483
Esperanto	6979	Moldavian	7779	Tswana	8478
Estonian	6984	Mongolian	7778	Türkçe	8482
Euskara	6985	Nauru	7865	Türkmen	8475
Ελληνικά	6976	Navaho; Navajo	7886	Twí	8487
Faroese	7079	Ndebele, North	7868	Uighur	8571
Français	7082	Ndebele, South	7882	Ukrainian	8575
Frysk	7089	Ndonga	7871	Urdu	8582
Fijian	7074	Nederlands	7876	Uzbek	8590
Gaelic; Scottish Gaelic	7168	Nepali	7869	Vietnamese	8673
Gallegan	7176	Norsk	7879	Volapuk	8679
Georgian	7565	Northern Sami	8369	Walloon	8765
Gikuyu; Kikuyu	7573	North Ndebele	7868	Welsh	6789
Guarani	7178	Norwegian Nynorsk;	7878	Wolof	8779
Gujarati	7185	Occitan; Provençal	7967	Xhosa	8872
Hausa	7265	Old Bulgarian; Old Slavonic	6785	Yiddish	8973
Herero	7290	Oriya	7982	Yoruba	8979
Hindi	7273	Oromo	7977	Zulu	9085
Hiri Motu	7279	Ossetian; Ossetic	7983		
Hrwatski	6779	Pali	8073		
Ido	7379	Panjabi	8065		
Interlingua (International)	7365	Persian	7065		
Interlingue	7365	Polski	8076		
Inuktitut	7385	Português	8084		



© 2010 Koninklijke Philips Electronics N.V.  
All rights reserved.  
DVP3520K\_98\_UM\_V1.0\_1005

 100% recycled paper  
100% papier recyclé