

Register your product and get support at
www.philips.com/welcome

FWM387/12



CS Příručka pro uživatele

EL Εγχειρίδιο χρήσης

FI Käyttöopas

HU Felhasználói kézikönyv

PL Instrukcja obsługi

PT Manual do utilizador

RU РУКОВОДСТВО ПОЛЬЗОВАТЕЛЯ

SK Príručka uživateľa

PHILIPS

Tartalomjegyzék

1	Fontos!	2
	Biztonság	2
	Figyelmeztetés	3

2	Mini Hi-Fi rendszer	5
	Bevezetés	5
	A doboz tartalma	5
	A főegység áttekintése	6
	A távvezérlő áttekintése	8

3	Előkészületek	10
	Hangsugárzók csatlakoztatása	10
	FM-antenna csatlakoztatása.	10
	Az MW-antenna csatlakoztatása	10
	Tápellátás létrehozása	11
	Távvezérlő felkészítése a használatra	11
	Rádióállomások automatikus beállítása	11
	Óra beállítása	12
	Bekapcsolás	12

4	Lejátszás	13
	Lemez lejátszása	13
	Lejátszás USB-eszközeiről	13
	Kazetta lejátszása	14
	Lejátszás külső eszközeiről	14

5	Lejátszási opciók	15
	Ismételt és véletlenszerű lejátszás	15
	Zeneszámok beprogramozása	15
	Lejátszási adatok megjelenítése	15

6	Hangerő és hanghatások állítása	16
	Hangerő állítása	16
	Hang némítása	16
	A hangerő növelése	16
	Előre beállított hangzás kiválasztása	16
	Mélyhangkiemelés	16
	Incredible Surround térhangzás	16
	A hangzás testreszabása a terem akusztikájának megfelelően.	16

7	Rádió hallgatása	17
	Rádióállomások behangolása	17
	Rádióállomások önműködő beprogramozása	17
	Rádióállomások kézi beprogramozása	17
	Tárolt rádiócsatorna kiválasztása.	17
	FM-állomások RDS-szolgáltatással	18

8	Felvétel	19
	Automatikus felvétel CD-ről kazettára	19
	Felvétel rádióból kazettára.	19

9	Egyéb jellemzők	20
	Ébresztési időzítő beállítása	20
	Elalvási időzítő beállítása	20
	Karaoke	20

10	Termékinformáció	21
	Termékjellemzők	21
	Tájékoztató az USB-elemek lejátszhatóságáról	22
	Támogatott MP3-lemez formátumok	22
	Karbantartás	22

11	Hibaelhárítás	24
-----------	----------------------	-----------

1 Fontos!

Biztonság



- ① Olvassa el az utasításokat.
- ② Őrizze meg az utasításokat.
- ③ Ügyeljen a figyelmeztetéseken foglaltakra.
- ④ Kövesse az utasításokat.
- ⑤ Óvja a készüléket a víztől.
- ⑥ A tisztítást kizárólag száraz ruhával végezze.
- ⑦ Gondoskodjon arról, hogy a szellőzőnyílások ne tömődjenek el. A készülék telepítését a gyártó utasításai szerint végezze.
- ⑧ Ne helyezze a készüléket hőt kibocsátó eszközök, így fűtőtestek, fűtőnyílások, kályhák vagy működésük során hőt termelő készülékek (pl. erősítők) közelébe.
- ⑨ Tilos a hálózati kábelre rálépni vagy azt becsípni, különös tekintettel ott, ahol az a csatlakozó-aljzatokba, készülékcsatlakozókba illeszkedik, vagy ott, ahol kilép a készülékből.
- ⑩ Kizárólag a gyártó által javasolt tartozékokat használja.
- ⑪ Kizárólag a gyártó által javasolt vagy a termékhez tartozó szállítókocsival, állvánnyal, tartóval, rögzítőelemmel vagy asztallal használja a készüléket. Szállítókocsi használatkor óvatosan mozgassa a kocsit/készüléket, nehogy az felboruljon.
- ⑫ Vihar idején, vagy ha hosszabb ideig nem használja a lejátszót, húzza ki a készülék csatlakozóját a hálózathoz.
- ⑬ A készülék javítását, szervizelését bízza szakemberre. A készüléket a következő esetekben kell szervizeltetni: a készülék bármilyen módon megsérült, például sérült a hálózati kábel vagy csatlakozó, folyadék került a készülékbe, ráesett valami, a készüléket eső vagy nedvesség érte, nem működik megfelelően vagy leejtették.
- ⑭ **Akkumulátor használata VIGYÁZAT**
– Az akkumulátorszivárgás személyi sérülést, tárgyak/eszközök vagy magának a készüléknek a károsodását okozhatja, ezért:
 - Megfelelően helyezze be az akkumulátort, ügyeljen a készüléken látható + és - jelölésekre.
 - Ne keverje az elemeket (régieket és újakat, vagy szén és alkáli stb.).
 - Vegye ki az akkumulátort, ha hosszabb ideig nem használja a készüléket.
- ⑮ A készüléket ne tegye ki cseppenő, fröccsenő folyadéknak.
- ⑯ Ne helyezzen a készülékre semmilyen veszélyforrást (pl. folyadékkal töltött tárgyat, égő gyertyát).
- ⑰ A termék ólmot és higanyt tartalmazhat. Az anyagok ártalmatlanítására - környezetvédelmi megfontolásokból - speciális szabályok vonatkoznak. A termék ártalmatlanításáról vagy újrahasznosításáról érdeklődjön a helyi hatóságoknál vagy az Elektronikus

Iparágak Szövetségéhez (Electronic Industries Alliance) a következő címen:
www.eiae.org.

- 18) Ha a hálózati csatlakozódugó vagy készülékcsatlakozó használatos megszakítóeszközként, akkor mindig működőképességűnek kell lennie.

 **Figyelem**

- A készülék borítását megbontani tilos.
- Tilos a készülék bármely alkatrészének a kenése.
- Tilos a készüléket más elektromos berendezésre ráhelyezni.
- Ne tegye ki a készüléket közvetlen napfény, nyílt láng vagy hő hatásának.
- Tilos belenézni a készülék belsejében lévő lézersugárba.
- Ügyeljen rá, hogy a hálózati kábel vagy csatlakozó könnyen hozzáférhető legyen, hogy a készüléket le tudja választani a hálózati áramról.

Figyelmeztetés



Ez a termék megfelel az Európai Közösség rádióinterferenciára vonatkozó követelményeinek.

Ez a termék megfelel az alábbi direktívák és irányelvek követelményeinek: 2004/108/EC + 2006/95/EC

A készülék - a Philips szórakoztató elektronika üzletága kifejezett engedélye nélkül történő - bármilyen megváltoztatása vagy módosítása semmissé teheti a vásárló termékhasználati jogát.



Másolásvédett anyagokról (beleértve a számítógépes programokat, fájlokat, közvetítéseket és hangfelvételeket) készített illetéktelen másolatok szerzői jogok

megsértését képezhetik, és bűncselekménynek minősülhetnek. Ez a berendezés nem használható ilyen célokra.

Újrahasznosítás

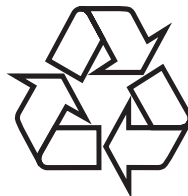

Ezt a terméket minőségi, újrafeldolgozható és újrahasznosítható anyagok és alkatrészek felhasználásával tervezték és készítették. A termékhez kapcsolódó áthúzott kerek kuka szimbólum azt jelenti, hogy a termék a 2002/96/EK európai irányelv hatálya alá esik.



Ne dobja elhasznált termékét a háztartási hulladékgyűjtőbe. Kérjük, tájékozódjon az elektromos és elektronikus hulladékok szelektív gyűjtésének helyi rendszeréről. Az elhasznált termék helyes kezelése csökkenti a környezetre és az emberi egészségre gyakorolt esetleges negatív hatás mértékét.

A termék akkumulátorai megfelelnek a 2006/66/EK európai irányelv követelményeinek, ezért ne kezelje ezeket háztartási hulladékként.

A „Pb” vegyjelet tartalmazó, áthúzott hulladékgyűjtőt ábrázoló matrica azt jelenti, hogy az akkumulátorok megfelelnek az alábbi követelményeknek:



Pb

Kérjük, tájékozódjon az akkumulátorok szelektív gyűjtésének helyi szabályairól. Az elhasznált akkumulátorok megfelelő hulladékkezelése segítséget nyújt a környezettel és az emberi egészséggel kapcsolatos esetleges negatív következmények megelőzésében.

Környezetvédelemmel kapcsolatos tudnivalók

A termék csomagolása nem tartalmaz felesleges csomagolóanyagot. Igyekeztünk úgy kialakítani a csomagolást, hogy könnyen szétválasztható legyen a következő három anyagra: karton (doboz), polisztírol (védőelem) és polietilén (zacskó, védő habfólia).

A rendszerben található anyagokat erre specializálódott vállalat képes újrafeldolgozni és újrahasznosítani. Kérjük, tartsa szem előtt a csomagolóanyagok, kimerült akkumulátorok és régi készülékek leselejtezésére vonatkozó helyi előírásokat.



A Windows Media és a Windows embléma a Microsoft Corporation védjegyei vagy bejegyzett védjegyei az Egyesült Államokban és/vagy más országokban.

A készüléken a következő címke található:



MAGYARORSZÁG

Minőségtanúsítás

A garanciajegyen feltüntetett forgalombahozó vállalat a 2/1984. (III.10.) BkM-IpM együttes rendelet értelmében tanúsítja, hogy ezen készülék megfelel a műszaki adatokban megadott értékeknek.

Figyelem! A meghibásodott készüléket – beleértve a hálózati csatlakozót is – csak szakember (szerviz) javíthatja. Ne tegye ki a készüléket esőnek vagy nedvesség hatásának!

Garancia

A forgalombahozó vállalat a termékre 12 hónap garanciát vállal.

Névleges feszültség 220 - 230V

Névleges frekvencia.....50Hz

Teljesítmény

maximális..... 120 W

névleges.....<15 W

készenléti állapotban..... <1 W

Érintésvédelmi osztály II.

Tömeg..... 6.09 kg

Befoglaló méretek

szélesség 265 mm

magasság..... 310 mm

mélység..... 403 mm

Rádiórész vételi tartomány

URH.....87,5 – 108,0 MHz

Erősítő rész

Kimeneti teljesítmény.....240 W RMS

2 Mini Hi-Fi rendszer

Köszönjük, hogy Philips terméket vásárolt, és üdvözljük a Philips világában! A Philips által biztosított teljes körű támogatáshoz regisztrálja termékét a www.Philips.com/welcome oldalon.

Bevezetés

A készülék lehetővé teszi hogy Ön audio CD-ről, kazettáról, USB-eszközről, külső készülékről vagy rádióból hallgasson zenét.

Kényelme érdekében, egyszerre akár 3 lemezt is behelyezhet.

A hangzás gazdagítása érdekében, az egység a következő hanghatásokkal rendelkezik:

- A MAX hangerő azonnal megnöveli a hangerőt
- Digitális hangszabályozás (DSC)
- Dinamikus mélyhangkiemelés (DBB)
- Incredible surround térhatás (IS)
- Virtual Ambience-based Control (VAC)

A készülék a következő hanghordozó-formátumokat támogatja:



A doboz tartalma

Ellenőrizze és azonosítsa be a csomag tartalmát:

- Főegység x 1
- Hálózati kábel x 1
- Hangsugárzók x 2
- Távvezérlő 2 AAA akkumulátorral
- FM-antennakábel x 1
- MW-keretantenna x 1
- MP3-csatlakozókábel x 1

A főegység áttekintése

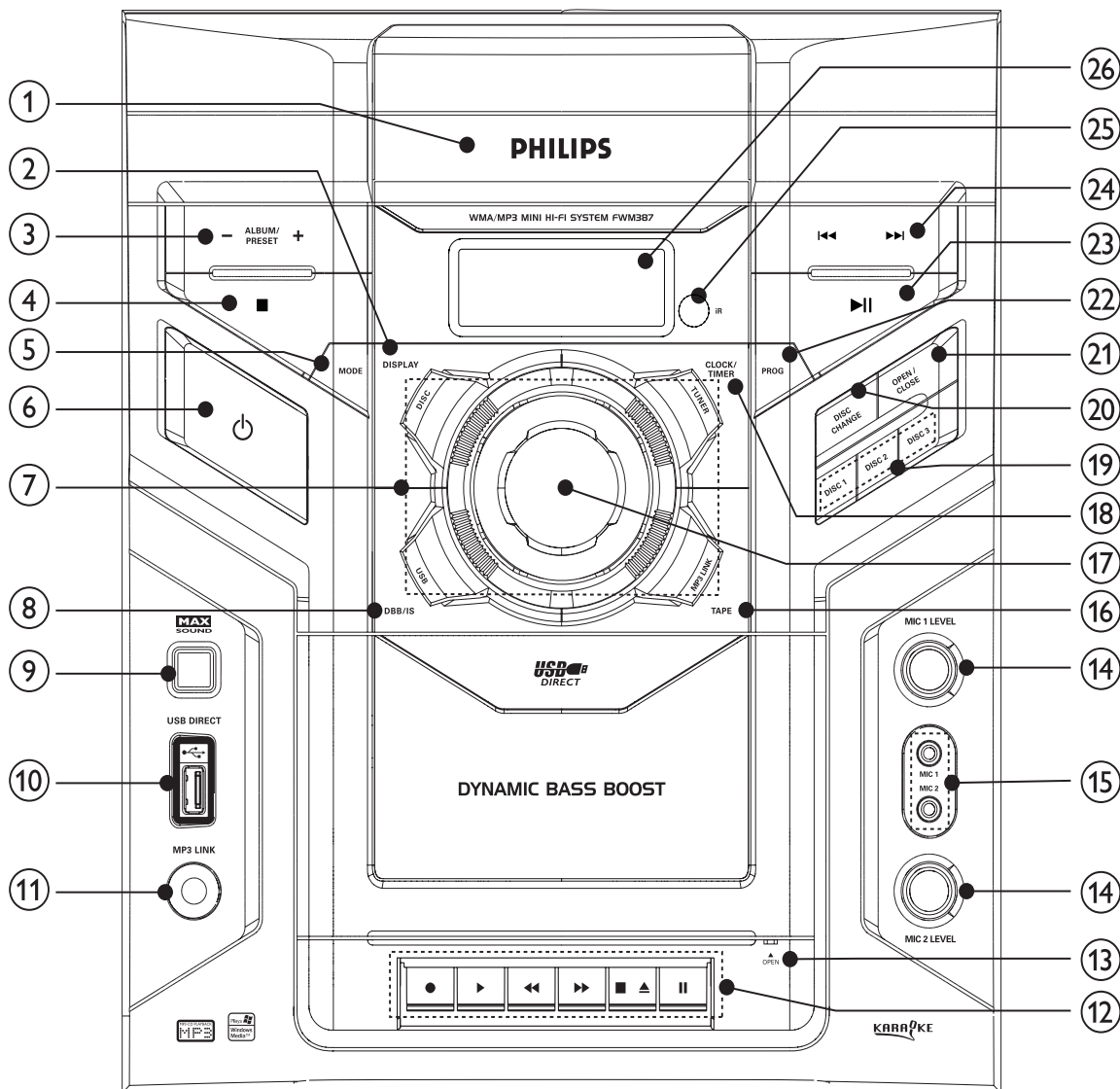

① Lemeztálca

② DISPLAY

- Válassza ki a megjelenítendő információt

③ ALBUM/PRESET+/-

- Ugrás az előző/következő albumra.
- Tárolt rádiócsatorna kiválasztása.
- Az idő beállítása.
- Választás a 12 és a 24 órás formátum között.

④ ■

- Lejátszás leállítása vagy program törlése.

⑤ MODE

- Lejátszás ismétlése vagy véletlenszerű lejátszás

⑥ ⏻

- A készülék bekapcsolása, illetve váltás készenléti vagy Eco készenléti üzemmódra.

⑦ Forráskiválasztó gombok

- Forrás kiválasztása.

⑧ DBB/IS

- Dinamikus mélyhangkiemelés be- és kikapcsolása.
- Az Incredible surround térhatás be- és kikapcsolása.

- ⑨ **MAX SOUND**
 - A hangerő azonnali megnövelésének be- és kikapcsolása
- ⑩ **USB DIRECT** 
 - USB-háttértár eszköz aljzata.
- ⑪ **MP3 LINK**
 - Csatlakozó (3,5 mm) külső audioeszközökhöz.
- ⑫ **A kazettás egység üzemeltetése**
 - ●
A felvétel indítása.
 - ▶
Lejátszás indítása..
 - ◀◀▶▶
A kazetta gyors visszatekerése/tekerése.
 - ■▲
A lejátszás megállítása vagy a kazettafedél kinyitása.
 - ||
A lejátszás vagy felvétel szüneteltetése.
- ⑬ **OPEN▲**
 - A kinyitáshoz húzza ki a kazetta gombok fedelét
- ⑭ **MIC LEVEL 1/2**
 - A mikrofon hangerejének beállítása.
- ⑮ **MIC 1/2**
 - Mikrofon csatlakozója.
- ⑯ **TAPE**
 - A kazetta kiválasztása.
- ⑰ **VOLUME**
 - A hangerő beállítása
- ⑱ **CLOCK/TIMER**
 - Óra beállítása.
 - Ébresztési időzítő beállítása.
- ⑲ **DISC 1/2/3**
 - Lemez kiválasztása.
- ⑳ **DISC CHANGE**
 - Lemez cseréje.
- ㉑ **OPEN/CLOSE**
 - A lemeztálca kinyitása illetve bezárása.
- ㉒ **PROG**
 - Zeneszámok beprogramozása.
 - Rádióállomások beprogramozása.
- ㉓ **▶||**
 - Lejátszás indítása vagy szüneteltetése.
- ㉔ **◀◀▶▶**
 - Ugrás az előző/következő zeneszámra.
 - Keresés egy műsorszám/lemez/USB-forrás tartalmán belül.
 - Hangoljon be egy rádióállomást.
 - Az idő beállítása.
- ㉕ **iR**
 - A távvezérlő érzékelője.
- ㉖ **Kijelzőpanel**
 - Aktuális állapot kijelzése.

A távvezérlő áttekintése

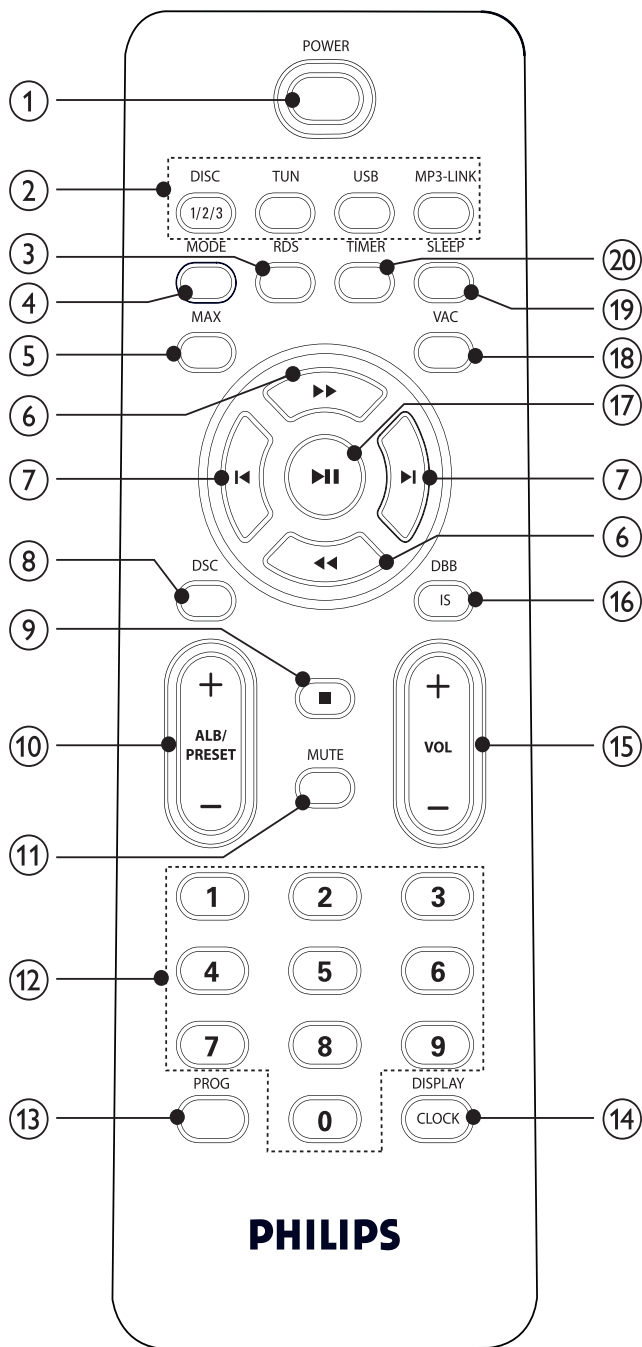

- ① **POWER**
- A készülék bekapcsolása, illetve váltás készenléti vagy Eco készenléti üzemmódra.
- ② **Forráskiválasztó gombok**
- Forrás kiválasztása.
- ③ **RDS**
- Az RDS-információk megjelenítésének kiválasztása.

- ④ **MODE**
- Lejátszás ismétlése vagy véletlenszerű lejátszás
- ⑤ **MAX**
- A hangerő azonnali megnövelésének be- és kikapcsolása
- ⑥ **◀◀▶▶**
- Keresés egy műorszám/lemez/USB-forrás tartalmán belül.
 - Hangoljon be egy rádióállomást.
- ⑦ **◀▶**
- Ugrás az előző/következő zeneszámra.
 - Az idő beállítása.
- ⑧ **DSC**
- Tárolt hangszín kiválasztása.
- ⑨ **■**
- Lejátszás leállítása vagy program törlése.
- ⑩ **ALB/PRESET+/-**
- Ugrás az előző/következő albumra.
 - Tárolt rádiócsatorna kiválasztása.
 - Az idő beállítása.
- ⑪ **MUTE**
- Hang némítása.
- ⑫ **Számbillentyűzet**
- Zeneszám közvetlen kiválasztása lemezről.
- ⑬ **PROG**
- Zeneszámok beprogramozása.
 - Rádióállomások beprogramozása.
- ⑭ **DISPLAY/CLOCK**
- Válassza ki a megjelenítendő információt
 - Óra beállítása.
- ⑮ **VOL +/-**
- A hangerő beállítása

16) DBB/IS

- Dinamikus mélyhangkiemelés be- és kikapcsolása.
- Az Incredible surround térhatás be- és kikapcsolása.

17) ► II

- Lejátszás indítása vagy szüneteltetése.

18) VAC

- Válasszon ki egy környezettől függő hangszín-szabályozási beállítást.

19) SLEEP

- Elalvási időzítő beállítása.

20) TIMER

- Ébresztési időzítő beállítása.

3 Előkészületek

! Vigyázat

- A készülék vezérlőinek jelen kézikönyvben leírtaktól eltérő működtetése, illetve működésének módosítása veszélyes sugárzást vagy más szempontból rendellenes működést eredményezhet.

A fejezetben bemutatott műveleteket a megadott sorrendben végezze el.

Ha a Philips vállalat ügyfélszolgálatához fordul, szükség lesz a termék típus- és sorozatszámára egyaránt. A típusszám és a sorozatszám a készülék hátsó részén található. Írja ide a számokat:

Típuszám _____

Gyári szám _____

Hangsugárzók csatlakoztatása

☰ Megjegyzés

- Az optimális hangzás érdekében csak a készülékhez mellékelt hangsugárzókat használja!
- Csak a készülékhez mellékelt hangsugárzókkal azonos vagy magasabb impedanciájú hangsugárzókat csatlakoztasson.

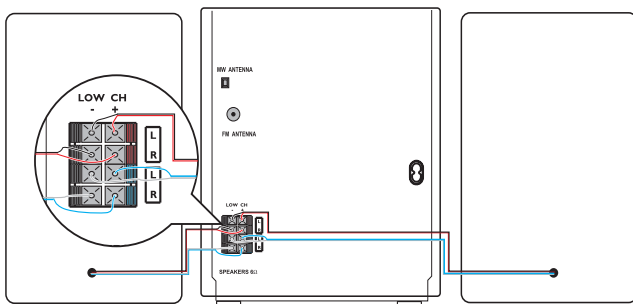

☰ Megjegyzés

- Ellenőrizze, hogy a hangsugárzó vezetékének színei és az aljzatok megfelelően illeszkednek-e egymáshoz.

1 Tartsa lenyomva az aljzat ajtaját.

- 2 Illessze bele teljesen a vezeték lecsupaszított végét.
- Illessze a jobb oldali hangsugárzó vezetékét az "R" jelű aljzatba, a bal oldali hangsugárzó vezetékét pedig az "L" jelűbe.
 - Illessze a vörös és kék vezetékeket a „+” jelű aljzatba, a fekete vezetékét pedig a „-” jelűbe.
- 3 Engedje vissza a pöcköt.

FM-antenna csatlakoztatása.

- 1 Csatlakoztassa a mellékelt FM-antennát a főegység hátoldalán található FM-csatlakozóhoz.

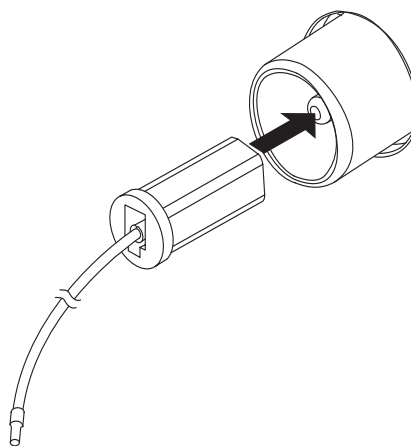

Az MW-antenna csatlakoztatása

- 1 Készítse elő az MW-keretantennát.

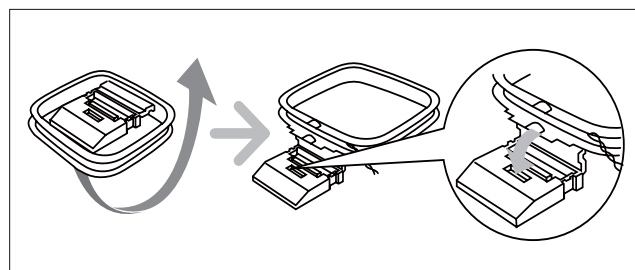

- 2 Csatlakoztassa az MW-keretantennát az főegység hátoldalán található MW-csatlakozóhoz.

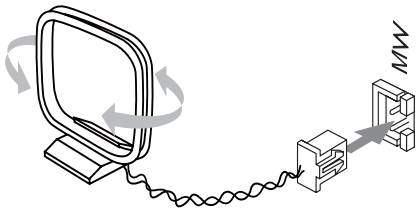

Tápellátás létrehozása

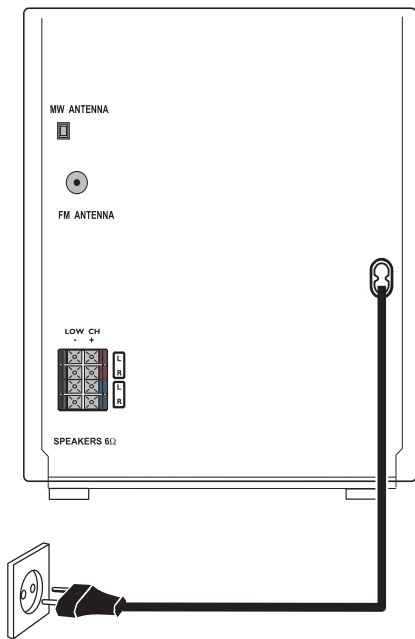

! Vigyázat

- Fennáll a termék károsodásának veszélye! Győződjön meg arról, hogy a tápfeszültség megegyezik az egység hátoldalán feltüntetett feszültséggel.
- Mielőtt csatlakoztatná a váltakozó áramú hálózati kábelt, győződjön meg róla, hogy minden mást csatlakoztatott.

☰ Megjegyzés

- A típusjelzés a készülék hátsó részén található.

- 1 Csatlakoztassa a hálózati kábelt a
- a főegységhez és
 - a falialjzathoz.

Távvezérlő felkészítése a használatra

☰ Megjegyzés

- Robbanásveszély! Az akkumulátorokat tartsa távol hő- vagy tűzforrásoktól, illetve napfénytől. Az akkumulátorokat tilos tűzbe dobni.

A távvezérlő akkumulátorainak cseréje:

- 1 Nyissa ki az elemtartó rekesz fedelét.
- 2 Helyezze be a 2 AAA típusú akkumulátorokat; ügyeljen a megfelelő polaritásra (+/-).
- 3 Zárja be az elemtartó rekeszt.

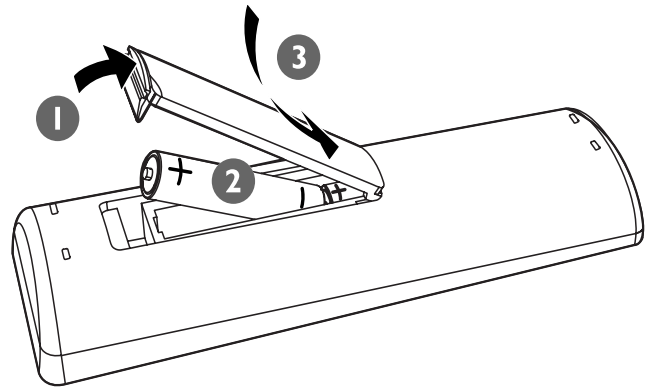

☰ Megjegyzés

- Ha hosszabb ideig nem kívánja használni a távvezérlőt, vegye ki belőle az elemeket.
- Ne használjon együtt régi és új, vagy különböző típusú elemeket.
- Az elemek vegyi anyagokat tartalmaznak, így azokat használat után megfelelően kell kezelni.

Rádióállomások automatikus beállítása

Amikor készüléket csatlakoztatja az áramhoz, az automatikusan megkezdi a rádióállomások eltárolását.

- 1 Gondoskodjon a készülék tápellátáshoz történő csatlakoztatásáról.

↳ [AUTO INSTALL - PRESS PLAY]
(automatikus beállítás - nyomja meg a
PLAY gombot) megjelenik.

- 2 Nyomja meg a(z) ►|| gombot a
főegységen a beállítás megkezdéséhez.
↳ Megjelenik az [AUTO] (auto) felirat.
↳ A készülék automatikusan eltárolja a
megfelelő jelerősséggel rendelkező
rádióállomásokat.
↳ Ha minden elérhető rádióállomás
eltárolásra került, az előbeállítás első
rádióadóóját kezdi sugározni a rendszer.

Óra beállítása

- 1 Készenléti módban nyomja meg a
DISPLAY/CLOCK opciót az órabeállítási
mód aktiválásához.
↳ Megjelenik a 12 órás vagy a 24 órás
üzemmód.
- 2 Nyomja meg ismételten a **ALB/
PRESET+/-** gombot, hogy a 12, vagy a 24
órás módok közül válasszon.
- 3 A megerősítéshez nyomja meg az
DISPLAY/CLOCK gombot.
↳ Megjelennek és villogni kezdenek az
órát jelző számjegyek.
- 4 Nyomja meg a **ALB/PRESET+/-** gombot
az óra beállításához.
- 5 Nyomja meg a ◀▶ gombot a perc
beállításához.
- 6 A megerősítéshez nyomja meg az
DISPLAY/CLOCK gombot.



Tanács

- Az óra lejátszás közbeni megtekintéséhez nyomja meg
a **DISPLAY/CLOCK** gombot.

Bekapcsolás

- 1 Nyomja meg a következőt: **POWER**.
↳ Az egység visszaáll az utoljára
kiválasztott forrásra.

Váltás készenléti üzemmódba

- 1 A készülék készenléti üzemmódba
kapcsolásához nyomja meg a **POWER**
gombot.
↳ A kijelzőpanel háttérvilágítása kikapcsol.
↳ Az óra (ha be lett állítva) megjelenik a
kijelzőpanelen.

A készülék Eco készenléti állapotra váltásához:

- 1 Tartsa lenyomva a **POWER** gombot 2
másodpercnél hosszabb ideig.
↳ A kijelzőpanel háttérvilágítása kikapcsol.

4 Lejátszás

engedje fel a normál lejátszáshoz való visszatéréshez.

Lemez lejátszása

- 1 A **DISC 1/2/3** gombbal válassza ki a forráslemez.
- 2 Nyomja meg a **OPEN/CLOSE** gombot a főegységen a lemeztálca kinyitásához..
- 3 Helyezzen be akár két lemezt a lemeztálcákra a nyomtatott oldalukkal felfelé
 - A harmadik lemez behelyezéséhez nyomja meg a **DISC CHANGE** gombot a főegységen a lemeztálca elforgatásához.

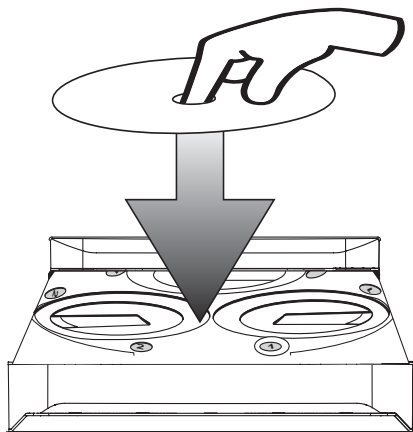

- 4 Nyomja meg a **OPEN/CLOSE** gombot a főegységen a lemeztálca bezárásához.
- 5 A lejátszás megkezdéséhez nyomja meg a **▶||** gombot.
 - A lemez kiválasztásához nyomja meg a **DISC 1/2/3** gombot.
 - Pillanatmegállítás, illetve újraindítás: **▶||**.
 - A lejátszás leállításához nyomja meg a **■** gombot.
 - Egy másik műsorszám kiválasztásához nyomja meg a **◀▶** gombot, vagy használja a számbillentyűzetet.
 - Egy album kiválasztásához nyomja meg a **ALB/PRESET+/-** gombot.
 - Egy műsorszám közbeni kereséshez tartsa nyomva a **◀◀▶▶** gombot, majd

Lejátszás USB-eszköztől

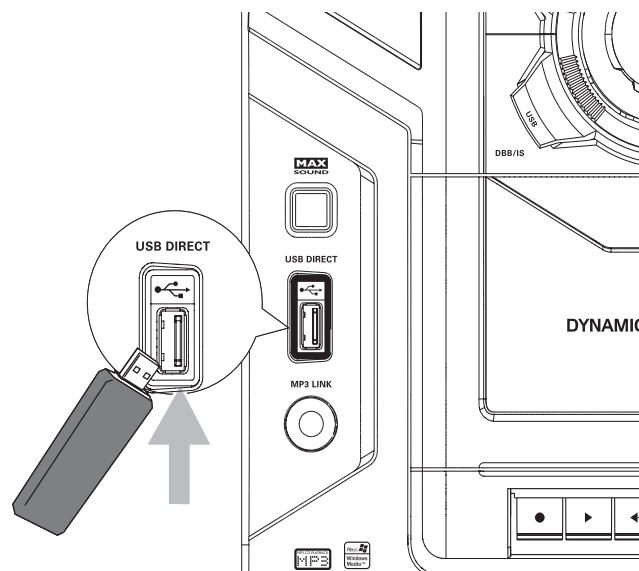

Megjegyzés

- Ellenőrizze, hogy az USB-eszköz rendelkezik támogatott formátumokkal lejátszható audiotartalmakkal.

- 1 Csatlakoztassa az eszköz USB-csatlakozóját a **▶◀** aljzatba.
- 2 Az USB-forrás kiválasztásához nyomja meg a **USB** gombot.
- 3 Mappa kiválasztásához nyomja meg a **ALB/PRESET+/-** gombot.
- 4 Egy hangfájl kiválasztásához nyomja meg a **◀▶** gombot.
- 5 A lejátszás megkezdéséhez nyomja meg a **▶||** gombot.
 - Pillanatmegállítás, illetve újraindítás: **▶||**.
 - A lejátszás leállításához nyomja meg a **■** gombot.
 - Egy hangfájlban történő kereséshez tartsa nyomva a **◀◀▶▶** gombot, majd engedje fel a normál lejátszáshoz való visszatéréshez.

Kazetta lejátszása

Megjegyzés

- Kazetta lejátszás és felvétel közben a hangforrás megváltoztatása nem lehetséges.

- 1 Nyomja meg a **TAPE** gombot a főegységen a kazetta kiválasztásához.
- 2 Húzza meg a **OPEN▲** fület az elülső panelen a kazetta gombok fedelének kinyitásához.
- 3 A **■▲** gomb megnyomásával nyissa ki kazettafedelet.
- 4 A kazettát a nyitott szélével lefelé helyezze be, úgy, hogy a szalag teljesen a bal oldalra legyen tekerve.
- 5 A lejátszás megkezdéséhez nyomja meg a **▶** gombot.
 - Pillanatmegállítás, illetve újraindítás: **||**.
 - A kazetta gyors visszatekeréséhez/tekeréséhez nyomja meg a **◀◀▶▶** gombot.
 - A lejátszás leállításához nyomja meg a **■▲** gombot.

Lejátszás külső eszköztől

A készülék segítségével egy külső audioeszköztől is hallgathat zenét.

- 1 Az MP3 link forrás kiválasztásához nyomja meg a **MP3-LINK** gombot.
- 2 Csatlakoztassa a mellékelt MP3-csatlakozó kábelt
 - az egység **MP3 LINK** csatlakozójához (3,5 mm).
 - a külső eszköz fejhallgató-csatlakozójához.
- 3 Lejátszás indítása a készüléken (az eszköz felhasználói kézikönyve szerint).

5 Lejátszási opciók

Ismételt és véletlenszerű lejátszás

- 1 Nyomja meg ismételten a **MODE** gombot a következő kiválasztásához:
 - : az adott zeneszám ismételt lejátszása.
 - : az összes zeneszám ismételt lejátszása.
 - : az összes zeneszám véletlenszerű és ismételt lejátszása.
 - : az összes zeneszám véletlenszerű lejátszása.
- 2 A normál lejátszáshoz való visszatéréshez nyomja meg többször a **MODE** gombot, amíg a lejátszási mód eltűnik.



Tanács

- A véletlen sorrendű lejátszást nem lehet kiválasztani, ha beprogramozott zeneszámok lejátszása van folyamatban.

Zeneszámok beprogramozása

Legfeljebb 40 zeneszám beprogramozására van lehetőség.

- 1 A CD- vagy USB-módban leállított állapotban nyomja meg a **PROG** gombot a program mód aktiválásához.
 - ↳ [PROG] (program) villogni kezd a kijelzőn.
- 2 MP3/WMA műsorszámoknál nyomja meg a **ALB/PRESET+/-** gombot egy album kiválasztásához.
- 3 Egy műsorszám kiválasztásához nyomja meg a **◀▶**, majd a **PROG** gombot a választás megerősítéséhez.

- 4 Az összes beprogramozandó zeneszám kiválasztásához és tárolásához ismétlje meg a 2–3. lépéseket.
- 5 A **▶||** gombbal lejátszhatja a beprogramozott zeneszámokat.
 - ↳ Lejátszás közben a [PROG] (program) megjelenik.
 - A program törléséhez leállított állapotban nyomja meg a **■** gombot.

Lejátszási adatok megjelenítése

- 1 Lejátszás közben ismételten nyomja meg a **DISPLAY/CLOCK** gombot más lejátszási adatok kiválasztásához.

6 Hangerő és hanghatások állítása



Megjegyzés

- A MAX hangerő és DSC (digitális hangszabályozás) funkciókat nem lehet egyidejűleg kiválasztani.

Hangerő állítása

- 1 Lejátszás közben a **VOL +/-** gombot megnyomva növelheti/csökkentheti a hangerőt.

Hang némítása

- 1 Lejátszás közben a **MUTE** gomb megnyomásával némíthatja a hangot vagy szüntetheti meg a némítást.

A hangerő növelése

A MAX SOUND funkció azonnal megnöveli a hangerőt.

- 1 A hangerő növelése funkció be- és kikapcsolásához nyomja meg a **MAX** gombot.
↳ Ha a MAX hangerő funkció aktiválva van, megjelenik a MAX felirat.

Előre beállított hangzás kiválasztása

A DSC (digitális hangszabályozás) funkció különleges hanghatásokat beállítását teszi lehetővé.

- 1 Lejátszás közben a **DSC** gomb többszöri lenyomásával választhat a következő lehetőségek közül:
 - [JAZZ] (jazz)

- [ROCK] (rock)
- [TECHNO] (techno)
- [OPTIMAL] (optimális)

Mélyhangkiemelés

A legjobb DBB (dinamikus mélyhangkiemelés) automatikusan kerül beállításra a DSC (digitális hangszabályozás) minden választásakor. Manuálisan kiválaszthatja azt a DBB-beállítást, amely a legjobban megfelel az Ön hallgatási környezetének.

- 1 Lejátszás közben a **DBB/IS** gomb többszöri lenyomásával választhat a következő lehetőségek közül:
 - DBB 1
 - DBB 2
 - DBB 3
 - DBB ki↳ Ha a DBB (dinamikus mélyhangkiemelés) be van kapcsolva, a **DBB** megjelenik.

Incredible Surround térhangzás

A hanglejátszást javítása virtuális térhatású hangeffektussal is lehetséges.

- 1 Az Incredible surround térhangzás be- és kikapcsolásához nyomja meg a **DBB/IS** gombot.
↳ Ha aktiválva van az Incredible surround térhangzás, az [INC SURR] felirat jelenik meg.

A hangzás testreszabása a terem akusztikájának megfelelően.

- 1 Lejátszás közben, nyomja meg ismételtén a **VAC** gombot a hallgatási környezet kiválasztásához:
 - [HALL] (terem)
 - [CINEMA] (mozi)
 - [CONCERT] (koncertterem)

7 Rádió hallgatása

Rádióállomások behangolása

- 1 FM/MW kiválasztásához nyomja meg ismételten a **TUN** gombot.
- 2 Tartsa lenyomva a **◀▶** gombot 2 másodpercnél hosszabb ideig.
 - ↳ [SEARCH] (keresés) megjelenik.
 - ↳ Az FM-tuner automatikusan behangol egy erősen fogható állomást.
- 3 Ismétlje meg a 2. lépést további állomások beállításához.
 - Gyengén fogható állomás behangolásához nyomja meg többször a **◀▶** gombot, amíg nem találja az optimális vétel helyét.

Rádióállomások önműködő beprogramozása

Legfeljebb 40 előre beállított rádióállomás beprogramozására van lehetőség.

- 1 Hangolási üzemmódban tartsa lenyomva a **PROG** gombot 2 másodpercig, ezzel aktiválódik az automatikus programbeállítás.
 - ↳ Megjelenik az [AUTO] (auto) felirat.
 - ↳ A készülék a vétel erőssége szerint programozza be a fogható állomásokat.
 - ↳ Az elsőként beprogramozott rádióállomás automatikusan megszólal.

Rádióállomások kézi beprogramozása

Legfeljebb 40 előre beállított rádióállomás beprogramozására van lehetőség.

- 1 Hangoljon be egy rádióállomást.
- 2 A program mód aktiválásához nyomja meg a **PROG** gombot.
 - ↳ [PROG] (program) villogni kezd a kijelzőn.
- 3 Nyomja meg a **ALB/PRESET+/-** gombot, hogy egy számot rendeljen az adott rádióállomáshoz, majd a megerősítéshez nyomja meg a **PROG** gombot.
 - ↳ Megjelenik az állomás előre beállított programszáma és a frekvenciája.
- 4 További állomások beprogramozásához ismétlje meg a fenti lépéseket.



Tanács

- Egy beprogramozott állomás törléséhez tároljon el egy másik állomást a helyére.

Tárolt rádiócsatorna kiválasztása.

- 1 Hangolóegység üzemmódban nyomja meg a **ALB/PRESET+/-** gombot egy előre beállított szám kiválasztásához.



Tanács

- Helyezze az antennát a TV, VCR vagy más sugárzó forrástól a lehető legmesszebbre..
- Az optimális vétel érdekében húzza ki teljesen az antennát és állítsa a megfelelő helyzetbe.

FM-állomások RDS-szolgáltatással

A Rádió adatrendszer (RDS) egy szolgáltatás, amely az FM-csatornák mellett további adóinformációk küldésére is képes.

Ha RDS-szolgáltatással hallgat egy FM-állomást, megjelenik az "RDS" felirat.

Az RDS-információ megjelenítése.

- 1 Egy RDS-szolgáltatással kiegészített FM-állomás hallgatásához, a különböző adóinformációk megjelenítéséhez nyomja meg ismételten a **RDS** gombot.

8 Felvétel



Megjegyzés

- A felvételhez kizárólag "Normal" (IEC-típusú) kazettákat használjon, amelyeknek az írásvédettséget biztosító kis fülek nincsenek kitörve.
- Kazetta lejátszás és felvétel közben a hangforrás megváltoztatása nem lehetséges.

Automatikus felvétel CD-ről kazettára

- 1 Válassza ki a lemez forrását.
- 2 Helyezzen be egy lemezt.
- 3 Húzza meg a **OPEN▲** fület az elülső panelen a kazetta gombok fedelének kinyitásához.
- 4 A **■▲** gomb megnyomásával nyissa ki kazettafedelelet.
- 5 A kazettát a nyitott szélével lefelé helyezze be, úgy, hogy a szalag teljesen a bal oldalra legyen tekerve.
- 6 A felvétel megkezdéséhez nyomja meg a ● gombot.
 - ↳ A lejátszás automatikusan a lemez elejéről indul.
 - A felvétel szüneteltetéséhez nyomja meg a **||** gombot. A felvétel folytatásához nyomja meg a gombot ismét..
 - A felvétel leállításához nyomja meg a **■▲** gombot.

A lemez egy részletének felvétele kazettára.

- 1 A lemez lejátszása közben nyomja le és tartsa nyomva a **◀◀▶▶** gombot a kereséshez, majd engedje fel a gombot.
 - Egy műsorszám kiválasztásához nyomja meg a **◀▶** gombot.

- 2 Nyomja meg a **▶||** gombot a lemez lejátszásának szüneteltetéséhez..
- 3 Helyezzen be egy kazettát.
- 4 A felvétel megkezdéséhez nyomja meg a ● gombot.
 - ↳ A lemez lejátszása automatikusan elindul.
 - A felvétel szüneteltetéséhez nyomja meg a **||** gombot. A folytatáshoz nyomja meg a gombot ismét..
 - A felvétel leállításához nyomja meg a **■▲** gombot.

Felvétel rádióból kazettára.

- 1 Keresse meg a kívánt rádióállomást.
- 2 A kazetta gombok fedelének kinyitásához húzza meg a **OPEN▲** fület az elülső panelen.
- 3 A **■▲** gomb megnyomásával nyissa ki kazettafedelelet.
- 4 Helyezzen be egy kazettát.
- 5 A felvétel megkezdéséhez nyomja meg a ● gombot.
 - A felvétel szüneteltetéséhez nyomja meg a **||** gombot. A folytatáshoz nyomja meg a gombot ismét..
 - A felvétel leállításához nyomja meg a **■▲** gombot.



Tanács

- A legjobb felvételi szint beállítása automatikusan történik. A hangerő és a hangeffekt változtatása nincs hatással a felvételre.
- A felvett hang minősége különbözhet a forrástól és kazettától függően.



9 Egyéb jellemzők

Ébresztési időzítő beállítása

A készülék használható ébresztőóraként is. A lemez, rádió, vagy USB előre megadott időponthoz kötött lejátszása kiválasztható.

- 1 A lemez lejátszása automatikusan az elejéről indul.
- 2 A készenléti üzemmódba történő kapcsoláshoz nyomja meg a **POWER** gombot.
- 3 Tartva lenyomva a **TIMER** gombot 2 másodpercnél hosszabb ideig.
↳ A forrás kiválasztásának előnézeti üzenete megjelenik.
- 4 A forrás kiválasztásához nyomja meg a **DISC 1/2/3**, **TUN** vagy a **USB** gombot.
- 5 A megerősítéshez nyomja meg az **TIMER** gombot.
↳ Megjelennek és villogni kezdenek az órát jelző számjegyek.
- 6 Nyomja meg a **ALB/PRESET+/-** gombot az óra beállításához.
- 7 Nyomja meg a **◀/▶** gombot a perc beállításához.
- 8 A megerősítéshez nyomja meg az **TIMER** gombot.
↳ Az időzítő be van állítva és aktiválva van.

Az időzítő be- és kikapcsolása.

- 1 Ha a készülék be van kapcsolva, nyomja meg ismételten a **TIMER** gombot.
↳ Ha az időzítő be van kapcsolva, az  felirat megjelenik.
↳ Ha az időzítő ki van kapcsolva, az  felirat eltűnik.



Megjegyzés

- MP3 link üzemmódban a riasztási időzítés nem lehet beállítható.



Tanács

- Ha a kiválasztott lemez/USB forrás zeneszáma nem játszható le, a rádió automatikusan bekapcsol.

Elalvási időzítő beállítása

Az egység a beállított idő elteltével automatikusan készenléti üzemmódba kapcsolhat.

- 1 Az egység bekapcsolt állapotában nyomja meg többször a **SLEEP** gombot a kívánt időtartam (percekben való) kiválasztásához.
↳ Ha az elalváskapcsoló aktiválva van, megjelenik a **z^z** üzenet.

Az elalváskapcsoló kikapcsolásához.

- 1 Nyomja meg ismételten a **SLEEP** gombot, amíg az **[OFF]** (ki) felirat meg nem jelenik.
↳ Ha az elalváskapcsoló nincs bekapcsolva, a **z^z** jelzés eltűnik a kijelzőről.

Karaoke

Csatlakoztathat egy mikrofont (nem tartozék) és együtt énekelhet a zenei forrással.

- 1 Forgassa el a gombot **MIC LEVEL 1/2** a minimum állásba.
- 2 Csatlakoztasson egy mikrofont az egység **MIC 1/2** csatlakozójába.
- 3 Nyomja meg a következők egyikét a forrás kiválasztásához, majd indítsa el a lejátszást: **DISC 1/2/3**, vagy **TUN**, vagy **USB**, vagy **MP3-LINK**.
- 4 Énekeljen a mikrofonba.
 - A forrás hangerejének beállításához nyomja meg a **VOL +/-** gombot.
 - A mikrofon hangerejének beállításához forgassa el a **MIC LEVEL 1/2** gombot.

10 Termékinformáció

Megjegyzés

- A termékinformáció előzetes bejelentés nélkül módosítható.

Termékjellemzők

Erősítő

Kimeneti összteljesítmény	240 W RMS
Frekvenciaátvitel	60 - 16 kHz
Jel-zaj arány	>67 dB A (IEC)
AUX-bemenet	500 mV / 1000 mV

Lemez

Lézertípus	Félvezető
Lemezátmérő	12 cm / 8 cm
Támogatott lemezek	CD-DA, CD-R, CD-RW, MP3-CD, WMA-CD
Audio DAC	24 bit / 44,1 kHz
Teljes harmonikus torzítás	<1,5%
Frekvenciaátvitel	60 Hz -16 kHz (44,1 kHz)
H/Z arány	>60 dBA

[Hangolóegység]

Hangolási tartomány	FM: 87,5 - 108 MHz MW: 531 - 1602 kHz
Hangolórács	50 KHz (FM); 9 KHz (MW)
Előre beállított csatornák száma	40
FM	75 ohmos vezeték
MW	keretantenna

Hangsugárzók

Hangsugárzó impedanciája	6 ohm
Mélynyomó	2 x 5,25"
Magassugárzó	2 x 1,75"
Méreték (sz x ma x mé)	249 x 344 x 250 mm
Tömeg	3,58 kg darabja

Általános információk

Tápfeszültség	220 - 230 V~, 50 Hz
Működési energiafelhasználás	120 W
Készenléti üzemmód energiafelhasználása	<15 W
Eco készenléti üzemmód teljesítményfelvétele	≤1 W
USB Direct	2.0 / 1.1 verzió
Méreték	265 x 310 x
Főegység (sz x ma x mé)	403 mm
Tömeg (hangsugárzók nélkül)	6,09 kg

Tájékoztató az USB-elemek lejátszhatóságáról

Kompatibilis USB-eszközök:

- USB flash-memória (USB 2.0 vagy USB 1.1)
- USB flash-lejátszók (USB 2.0 vagy USB1.1)
- Memóriakártyák (a készülékkel történő használathoz egy további kártyaolvasó szükséges)

Támogatott formátumok:

- FAT12, FAT16 és FAT32 USB vagy memória fájlformátum (szektorméret: 512 bájt)
- MP3 átviteli sebesség (adatsebesség): 32-320 kb/s és változó átviteli sebesség
- WMA 9-es és korábbi változat
- Könyvtárak egymásba ágyazottsági szintje: legfeljebb 8
- Albumok / mappák száma: legfeljebb 99
- Zeneszámok / felvételek száma: legfeljebb 999
- ID3 tag címke 2.0-ás és újabb változat
- Unicode UTF8-kódolású fájlnev (maximális hosszúság: 128 bájt)

Nem támogatott formátumok:

- Üres albumok: az üres albumok olyan albumok, amelyek nem tartalmaznak MP3/WMA-fájlokat. Ezek nem jelennek meg a készülék kijelzőjén.
- A készülék figyelmen kívül hagyja a nem támogatott formátumú fájlokat. Figyelmen kívül hagyja és nem játsza le például a .doc kiterjesztésű Word dokumentumokat, illetve a .dlf kiterjesztésű MP3 fájlokat
- AAC, WAV és PCM hangfájlok
- DRM-védelemmel ellátott WMA-fájlok (.wav, .m4a, .m4p, .mp4, .aac)
- Veszteség nélkül tömörített formátumú WMA-fájlok

Támogatott MP3-lemez formátumok

- ISO9660, Joliet
- Címhosszúság legfeljebb: 999 karakter (a fájlnev hosszúságától függően)
- Maximális albumszám: 99
- Támogatott mintavételi frekvenciák: 32 kHz, 44.1kHz, 48 kHz
- Támogatott bitsebességek: 32-256 (kbps), változtatható bitsebességek
- ID3 tag címke 2.0-ás és újabb változat
- Könyvtárak egymásba ágyazottsági szintje: legfeljebb 8

Karbantartás

A készülékház megtisztítása

- A tisztításhoz használjon egy puha, enyhe tisztítószerrel kissé megnedvesített anyagot. Ne használjon alkohol- vagy ammóniatartalmú tisztítószer, illetve dörzshatású anyagokat.

Lemezek tisztítása

- Ha egy lemez piszkos lesz, egy tisztítókendő segítségével végezze a tisztítását. A lemez középről kifelé haladva tisztítsa.

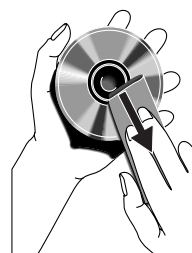

- Ne használjon oldószereket, mint például benzin, hígító, kereskedelmi forgalomban kapható tisztítószer, vagy az analóg lemezekhez való használatra szánt antisztatikus permeteket.

A lemez lencséjének tisztítása

- A hosszan tartó használatot követően kosz vagy por gyűlhet össze a lemez lencséjén. A jó minőség biztosítása érdekében tisztítsa meg a lemez lencséjét a Philips CD-lencse tisztítóval, vagy más, kereskedelemben kapható tisztító segítségével.. Kövesse a tisztítóval járó utasításokat.

Tisztítsa meg a fejeket és a szalagpályákat.

- A jó minőségű felvétel és lejátszás érdekében tisztítsa meg a fejeket **A**, a forgófej(ek)et **B**, és a nyomóhenger(ek)et **C** a kazettánál minden 50 óra használat után.
- A tisztításhoz használjon tisztítószerrel vagy alkohollal enyhén benedvesített fültisztítót.

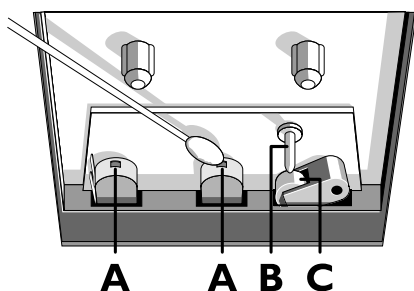

- A fejek a tisztítókazetta lejátszásával is megtisztíthatók.

Demagnetizálja a fejeket.

- Használjon egy márkakereskedőnél kapható demagnetizáló kazettát a művelethez.

11 Hibaelhárítás

Figyelem

- A készülék borítását megbontani tilos.

Ne próbálja önállóan javítani a készüléket, mert ezzel a garancia érvényét veszíti.

Ha a készülék használata során problémákba ütközik, nézze át az alábbi pontokat, mielőtt szakemberhez fordulna. Ha a probléma megoldatlan marad, tekintse meg a Philips (www.philips.com/welcome) weboldalát. Amikor felveszi a kapcsolatot egy a Philips képviselővel, tartózkodjon a készülék közelében, és készítse elő a készülék típus- és sorozatszámát.

Nincs áram

- Győződjön meg arról, hogy az egység tápkábele megfelelően van-e csatlakoztatva.
- Ellenőrizze, hogy van-e feszültség a fali aljzatban.
- Az energiaszfűelés érdekében az egység automatikusan készenléti üzemmódba vált, amennyiben a felhasználó a lemez lejátszásának végét követően 15 percen keresztül nem használja egyik vezérlőt sem.

Nincs hang vagy torz a hang

- Állítsa be a hangerőszintet
- Ellenőrizze, hogy a hangszugárzók megfelelően csatlakoznak-e.
- Ellenőrizze, hogy árnyékolva vannak-e a hangszugárzó lecsupaszított vezetékai.

Felcserélődött a bal és a jobb kimenet

- Ellenőrizze a hangszugárzók csatlakozását és helyét.

Az egység nem reagál

- Húzza ki, majd csatlakoztassa újra a hálózati csatlakozódugót, majd kapcsolja be ismét a rendszert.

Nem működik a távvezérlő

- Mielőtt megnyomna bármilyen funkcióbillentyűt, a távvezérlővel válassza ki a helyes forrást, ne a főegységgel.

- Csökkentse a távirányító és az egység közötti távolságot.
- Helyezze be az elemeket a jelzéseknek (+/-) megfelelő irányú polaritással.
- Cserélje ki az elemeket.
- Irányítsa a távvezérlőt közvetlenül az egység érzékelőjére (a készülék előlapján található).

A <item> nem észlel lemezt

- Helyezzen be egy lemezt.
- Ellenőrizze, hogy nem lett-e lefelé behelyezve a lemez.
- Várjon, míg a lencséről elpárolog a kicsapódott nedvesség.
- Cserélje ki vagy tisztítsa meg a lemezt.
- Használjon véglegesített CD-lemezt vagy megfelelő formátumú lemezt.

Az USB-eszközön található egyes fájlok nem játszhatók le

- Az USB-eszközön található mappák vagy fájlok száma meghaladja az előírt értéket. Ez nem utal meghibásodásra.
- A fájlok formátuma nem támogatott.

Az USB-eszköz nem támogatott

- Az USB-eszköz és a készülék nem kompatibilisek. Próbálkozzon másik eszközzel.

Rossz minőségű rádióvétel

- Növelje a távolságot az egység és a TV vagy a videomagnó között.
- Ha a jel túl gyenge, állítsa be az antennát vagy csatlakoztasson egy külső antennát a jobb vétel érdekében.

Kitörlődött az óra vagy az időzítő beállítása

- Megszakadt a tápellátás vagy ki lett húzva a hálózati kábel.
- Állítsa alaphelyzetbe az órát vagy az időzítőt.

Az időzítő nem működik

- Állítsa be helyesen az órát.
- Kapcsolja be az időzítőt.

