

Register your product and get support at
www.philips.com/welcome

MCD1065



User manual

1

Руководство пользователя 49

Instrukcja obsługi

23

Посібник користувача 79

PHILIPS

Содержание

1 Важная информация!	50
Техника безопасности	50
Уведомление	52
2 Музыкальная микросистема	54
Функции	54
Комплект поставки	55
Описание основного устройства	55
Описание функций пульта ДУ	56
3 Перед использованием	57
Установка системы	57
Подключение	58
4 Начало работы	59
Подготовка пульта ДУ	59
Включение	59
Автоматическая настройка радиостанций	61
Поиск правильного входного видеоканала	61
Выберите соответствующую ТВ-систему.	61
Выбор языка экранного меню	61
5 Воспроизведение с диска/USB	62
Основная операция	62
Воспроизведение диска	62
Воспроизведение записанных файлов	62
Управление воспроизведением	63
Возможности просмотра изображений	64
Одновременное воспроизведение слайд-шоу и музыки	65
Настройка звука	65
6 Прослушивание радио	66
Настройка радиостанции	66
Автоматическое программирование радиостанций	66
Программирование радиостанций вручную	66
Выбор сохраненной радиостанции	66
7 Установка	67
Общая настройка	67
Настройка видео	67
Настройка звука	67
Дополнительные настройки	68
8 Другие возможности	69
Установка таймера	69
Установка таймера отключения	69
Воспроизведение с внешнего устройства	70
Наушники	70
9 Сведения об изделии	71
Характеристики	71
Поддерживаемые форматы дисков	72
Информация о совместимости с USB	72
Обслуживание	73
10 Устранение неисправностей	74
Гарантийный талон	стр 77

1 Важная информация!

Техника безопасности

Ознакомьтесь с символами безопасности

Ознакомьтесь с приведенными обозначениями безопасности.



Значок молнии указывает на наличие неизолированных материалов в устройстве и опасность поражения электрическим током. В целях безопасности не снимайте корпус устройства.

Восклицательный знак указывает на функции, перед использованием которых необходимо внимательно ознакомиться с прилагаемым руководством во избежание последующих проблем с работой и обслуживанием устройства.

ОСТОРОЖНО! Для предотвращения возгорания или поражения электрическим током данное устройство запрещается подвергать воздействию дождя или влаги, а также запрещается помещать на данное устройство заполненные жидкостью сосуды, например вазы.

ВНИМАНИЕ! Во избежание поражения электрическим током сопоставьте широкий контакт с широким отверстием и вставьте вилку до упора.

Важные инструкции по безопасности

- 1 Ознакомьтесь с данными инструкциями.
- 2 Сохраните данные инструкции.
- 3 Обратите внимание на все предупреждения.
- 4 Следуйте всем указаниям.
- 5 Запрещается использовать данное устройство возле воды.
- 6 Очищайте устройство только сухой тканью.
- 7 Запрещается блокировать вентиляционные отверстия устройства. Устанавливайте устройство в соответствии с инструкциями производителя.
- 8 Запрещается устанавливать устройство возле источников тепла, таких как батареи отопления, обогреватели, кухонные плиты и другие приборы (включая усилители), излучающие тепло.
- 9 Не наступайте на сетевой шнур и не защемляйте его, особенно в области вилки, розетки и в месте выхода из устройства.
- 10 Используйте только принадлежности/аксессуары, рекомендованные производителем.
- 11 Устанавливайте устройство только на тележку, подставку, треногу, кронштейн или стол, рекомендуемые производителем или входящие в комплект поставки. При использовании

тележки передвигайте ее осторожно во избежание наклона и падения устройства.



- ⑫ Отключайте устройство от сети во время грозы или во время длительного перерыва в использовании.
- ⑬ При необходимости технической диагностики и ремонта обращайтесь только к квалифицированным специалистам. Проведение диагностики необходимо при любых повреждениях устройства, таких как повреждение сетевого шнура или вилки, попадание жидкости или какого-либо предмета в устройство, воздействие дождя или влаги, неполадки в работе или падение.
- ⑭ Использование элементов питания. **ВНИМАНИЕ!** Для предотвращения утечки электролита и во избежание телесных повреждений, порчи имущества или повреждения устройства соблюдайте следующие правила.
- Вставляйте элементы питания правильно, соблюдая полярность, указанную на устройстве (знаки + и -).
 - Не устанавливайте одновременно элементы питания разных типов (старые и новые; угольные и щелочные и т.п.).
 - При длительном перерыве в использовании извлекайте элементы питания.
 - Запрещается подвергать элементы питания (аккумуляторный блок или батареи) воздействию высоких температур, включая прямые солнечные лучи, огонь и т.п.

- ⑮ Запрещается подвергать устройство воздействию воды.
- ⑯ Не помещайте на устройство потенциально опасные предметы (например, сосуды с жидкостями, зажженные свечи).
- ⑰ Если для отключения устройства используется сетевой шнур или приборный штепсель, доступ к ним должен быть свободным.



Предупреждение

- Запрещается снимать корпус устройства.
- Запрещается смазывать детали устройства.
- Установите устройство на плоской, твердой и устойчивой поверхности.
- Запрещается устанавливать это устройство на другие электрические приборы.
- Устройство предназначено только для домашнего использования. Расположите устройство на достаточном расстоянии от воды, влаги и сосудов с водой.
- Берегите устройство от воздействия прямых солнечных лучей, открытого огня и источников тепла.
- Запрещается смотреть на лазерный луч внутри устройства.



Внимание

- Использование кнопок управления и регулировки или выполнение действий, отличных от описанных ниже, может привести к радиационному облучению и к другим опасным последствиям.

Правила безопасности при прослушивании

Слушайте с умеренной громкостью.

- Использование наушников при прослушивании на максимальной громкости может привести к ухудшению слуха. Данное устройство может воспроизводить звук с таким уровнем громкости, который, даже при прослушивании менее минуты,

способен привести к потере слуха у обычного человека. Возможность воспроизведения с высоким уровнем громкости предназначена для лиц с частичной потерей слуха.

- Уровень громкости может быть обманчивым. Со временем ваш слух адаптируется к более высоким уровням громкости. Поэтому после продолжительного прослушивания, то, что кажется нормальной громкостью, фактически может быть громким и вредным для вашего слуха. Во избежание этого установите безопасную громкость устройства, и подождите адаптации к этому уровню.

Для установки безопасного уровня громкости выполните следующие действия.

- Установите регулятор громкости на низкий уровень громкости.
- Постепенно повышайте уровень громкости, пока звучание не станет достаточно четким, комфортным, без искажений.

Слушайте с разумной продолжительностью.

- Прослушивание в течение длительного времени, даже при безопасном уровне громкости, может стать причиной потери слуха.
- Старайтесь использовать аудиооборудование с разумной продолжительностью и устраивать перерывы в прослушивании.

При использовании наушников соблюдайте следующие правила.

- Слушайте с умеренным уровнем громкости, с разумной продолжительностью.
- Старайтесь не увеличивать громкость, пока происходит адаптация слуха.
- Не устанавливайте уровень громкости, который может помешать вам слышать окружающие звуки.

- В потенциально опасных ситуациях следует соблюдать осторожность или временно прерывать прослушивание. Не используйте наушники во время управления транспортными средствами, а также во время катания на велосипеде, скейтборде и т.п. Это может привести к транспортно-аварийной ситуации и во многих странах запрещено законом.

Уведомление

Внесение любых изменений, неодобренных Philips Consumer Lifestyle, может привести к лишению пользователя права управлять оборудованием.



Данное изделие соответствует требованиям Европейского Союза по радиопомехам.



Данное изделие разработано и изготовлено с применением высококачественных деталей и компонентов, которые подлежат переработке и повторному использованию.



Маркировка символом перечеркнутого мусорного бака означает, что данное изделие подпадает под действие директивы Европейского Совета 2002/96/EC

Узнайте о правилах местного законодательства по отдельной утилизации электротехнических и электронных изделий.

Действуйте в соответствии с местными правилами и не выбрасывайте отработавшее изделие вместе с бытовыми отходами.

Правильная утилизация отслужившего оборудования поможет предотвратить возможное вредное воздействие на окружающую среду и здоровье человека.



В изделии содержатся элементы питания, которые подпадают под действие директивы ЕС 2002/96/ЕС и не могут быть утилизированы вместе с бытовым мусором. Ознакомьтесь с местными правилами утилизации элементов питания. Правильная утилизация поможет предотвратить вредное воздействие на окружающую среду и здоровье человека.

Информация о влиянии на окружающую среду

Продукт не имеет лишней упаковки. Мы попытались сделать так, чтобы упаковочные материалы легко разделялись на три типа: картон (коробка), пенополистерол (буфер) и полиэтилен (мешки, защитный пенопластовый лист).

Материалы, из которых изготовлена система, могут быть переработаны и вторично использованы специализированными предприятиями. Соблюдайте местные нормативы по утилизации упаковочных материалов, выработавших ресурс батареек и отслужившего оборудования.

Сведения об авторских правах



В данном изделии используется технология защиты авторских прав, защищенная некоторыми патентами США и другими правами на интеллектуальную собственность корпорации Rovi. Разборка или реконструирование изделия запрещены.

Сведения о товарных знаках



Изготовлено по лицензии Dolby Laboratories.

Dolby и символ двойного D являются товарными знаками Dolby Laboratories.



Windows Media и логотип Windows являются товарными знаками или зарегистрированными товарными знаками корпорации Microsoft в США и/или других странах.



DVD является товарным знаком корпорации DVD FLLC (DVD Format and Logo Corporation).



DivX[®], DivX Ultra[®], DivX Certified[®] и соответствующие логотипы являются торговыми марками компании Rovi Corporation или ее дочерних компаний и используются по лицензии.

Имеется сертификация DivX Ultra[®] для поддержки[®] дополнительных функций и изображения превосходного качества при воспроизведении видео DivX.

О ФОРМАТЕ ВИДЕО DIVX: DivX[®] — это формат цифрового видео, созданный компанией DivX, LLC, подразделением Rovi Corporation. Это устройство с официальной сертификацией DivX Certified[®] позволяет воспроизводить видео DivX. Для получения более подробных сведений и программных

средств для преобразования видеофайлов в формат DivX посетите веб-сайт divx.com.

ОБ УСЛУГЕ DIVX VIDEO-ON-DEMAND. Это устройство, сертифицированное по стандарту DivX[®], должно быть зарегистрировано для воспроизведения приобретенных фильмов DivX Video-on-Demand (VOD). Для получения кода регистрации найдите раздел DivX VOD в меню настройки устройства. Для получения дополнительной информации о процессе регистрации перейдите на веб-сайт vod.divx.com.

Данное устройство имеет этикетку:



Примечание

- Табличка с обозначениями расположена на задней панели устройства.

2 Музыкальная микросистема

Поздравляем с покупкой и приветствуем вас в клубе Philips! Чтобы воспользоваться всеми преимуществами поддержки Philips, зарегистрируйте устройство на веб-сайте www.philips.com/welcome.

При обращении в представительство компании Philips необходимо назвать номер модели и серийный номер устройства. Серийный номер и номер модели указаны на задней панели устройства. Укажите эти номера здесь:

Номер модели _____

Серийный номер _____

Функции

На этом устройстве можно воспроизводить видео, аудио и изображения с дисков и запоминающих устройств USB.

Дополнительные сведения о поддерживаемых носителях см. в разделе "Технические характеристики".



Комплект поставки

Проверьте комплектацию устройства.

- Основное устройство
- Акустические системы (АС) — 2 шт.
- Шнур питания
- Пульт ДУ и две батарейки типа ААА
- Видеокабель — 1 шт.
- Руководство пользователя
- Краткое руководство

Описание основного устройства

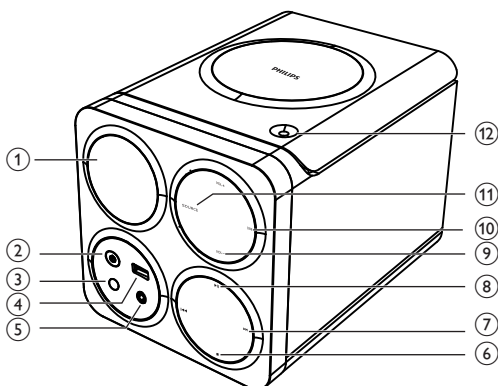

1 Дисплей

- Отображение текущего состояния.

2

- Включение системы, переключение в режим ожидания или в режим ожидания Eco Power.

3 Датчик ДУ

4

- Разъем для устройства USB.

5 MP3 LINK

- Разъем (3,5 мм) для внешнего аудиоустройства.

6

- Остановка воспроизведения или удаление программы.

7

- Переход к предыдущей/следующей дорожке.
- Поиск по дорожке.
- Настройтесь на радиостанцию.

8

- Запуск или приостановка воспроизведения.

9 VOL +/-

- Регулировка громкости.
- Настройка времени.

10 DBV

- Включение и выключение динамического усиления низких частот (НЧ).
- Выбор предустановленного звукового эффекта.

11 SOURCE

- Выбор источника: диск, устройство USB, радио или MP3 Link.

12

- Открытие и закрытие отделения для диска.

Описание функций пульта ДУ

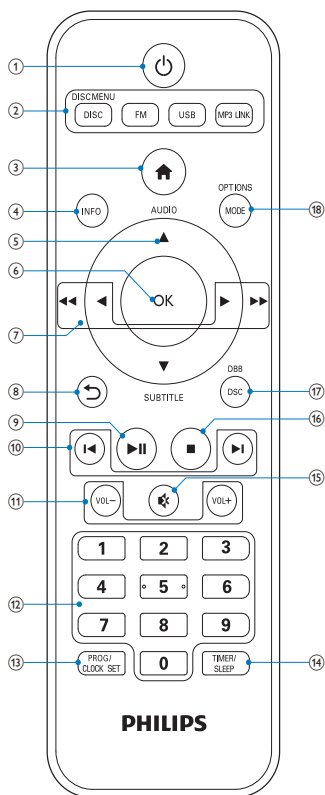

- ①
 - Включение/выключение микросистемы.
 - Переключение в режим ожидания или в режим ожидания Eco Power.
- ② **DISC/DISC MENU/FM/USB/MP3 LINK**
 - Выбор источника.
 - Доступ к главному меню системы.
- ③
 - Доступ к основному меню.
- ④ **INFO**
 - Отображение сведений о диске, таких как заголовок, глава, субтитры, оставшееся время, общее время и т.д.

- ⑤ **▲ AUDIO / ▼ SUBTITLE**
 - Перемещение вверх/вниз по пунктам меню.
 - Обращение изображения.
 - **▲ AUDIO**: переключение между стереофоническим и монофоническим вещанием.
 - **▼ SUBTITLE**: выбор языка субтитров для видео.
 - Выбор запрограммированной радиостанции.

- ⑥ **OK**
 - Подтверждение выбора.

- ⑦
 - Поиск в пределах дорожки или диска.
 - Быстрый переход назад или вперед.
 - Перемещение влево/вправо по пунктам меню.
 - Поворот изображения.
 - Выбор сохраненной радиостанции.

- ⑧
 - Возврат к предыдущему экранному меню.

- ⑨
 - Запуск, пауза или возобновление воспроизведения.

- ⑩
 - Переход к предыдущей/следующей дорожке, записи или файлу.
 - Выбор запрограммированной радиостанции.

- ⑪ **VOL +/-**
 - Отрегулируйте громкость.

- ⑫ **Кнопки с цифрами**
 - Выбор записи/раздела/дорожки для воспроизведения.

13 PROG/CLOCK SET

- Программирование радиостанций.
- Установка часов.

14 TIMER/SLEEP

- Установка таймера отключения.
- Установка будильника.

15 ✖

- Без звука.

16 ■

- Остановка воспроизведения.
- Удаление запрограммированной радиостанции.
- Включение/отключение демо-режима.

17 DSC/DBV

- Выбор предустановленных настроек звука.
- Включение или выключение функции динамического усиления низких частот.

18 MODE/OPTIONS

- Выбор режима повторного воспроизведения или воспроизведения в случайном порядке.
- отображение вариантов для текущего процесса или выбора.

3 Перед использованием

Установка системы



Примечание

- Риск перегрева! Никогда не устанавливайте устройство в ограниченном пространстве. Оставьте не менее 10 см свободного пространства вокруг устройства для обеспечения вентиляции. Убедитесь, что занавески или другие объекты не закрывают вентиляционные отверстия устройства.
- Установите устройство на плоской, твердой и устойчивой поверхности.
- Не устанавливайте устройство в замкнутом пространстве или на другие электрические устройства.
- Не пытайтесь вставить в вентиляционные или другие отверстия корпуса устройства посторонние предметы.
- Установите устройство вблизи розетки питания переменного тока таким образом, чтобы к шнуру питания был обеспечен беспрепятственный доступ.
- Во избежание нежелательных шумов и электромагнитных помех не размещайте проигрыватель слишком близко к приборам с магнитным излучением.

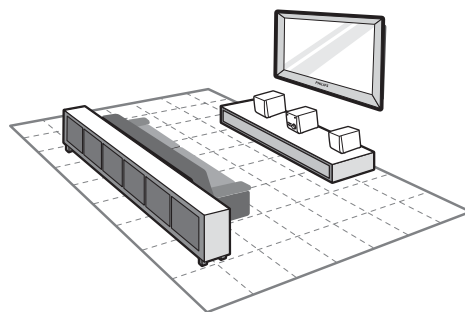

- 1 Поместите устройство рядом с телевизором.

- 2 Установите динамики на нужном расстоянии от телевизора под углом около 45 градусов к месту размещения слушателя.

Подключение

Подключение акустических систем



Примечание

- Для оптимального звучания используйте только акустические системы, входящие в комплект.
- Подключайте только акустические системы, сопротивление которых идентично или выше сопротивления акустических систем, входящих в комплект. См. раздел "Характеристики" в данном руководстве.

Полностью вставьте штекеры проводов акустических систем в соответствующие входные разъемы на задней панели устройства.

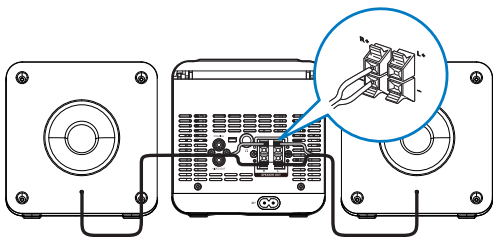

Подключение телевизора

Подключение через композитный видеоразъем

Подключите поставляемый в комплекте композитный видеокабель к:

- разъему **VIDEO OUT** на устройстве;
- входному видеоразъему телевизора.

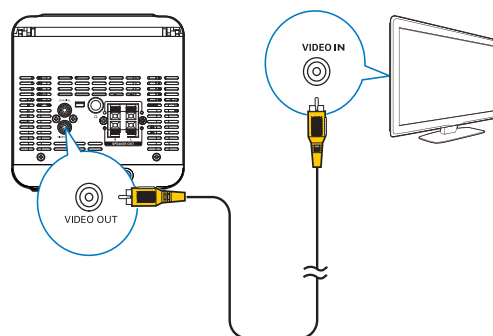

Подключение аудио с телевизора или других устройств

Подключение аудио с помощью цифрового коаксиального кабеля

Подключите коаксиальный кабель к:

- разъему **КОАКСИАЛЬНЫЙ** на устройстве;
- входному разъему **COAXIAL/DIGITAL** на ТВ или другом устройстве.

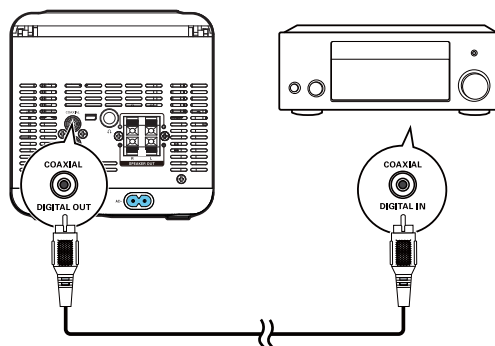

Подключение питания



Внимание

- Риск повреждения устройства! Убедитесь, что напряжение электросети соответствует напряжению, указанному на задней панели основного устройства.
- Перед подключением кабеля питания убедитесь, что все остальные подключения выполнены.

Примечание

- Табличка с обозначениями расположена на задней панели основного устройства.

- 1 Подключите шнур питания к разъему AC~ на основном устройстве.
- 2 Вставьте вилку шнура питания в розетку электросети.

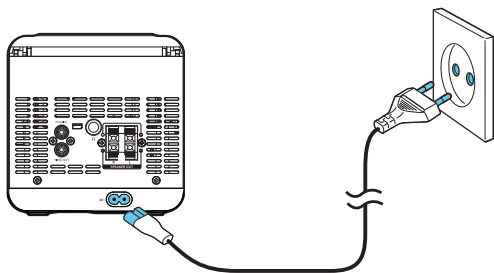

4 Начало работы

Подготовка пульта ДУ

! Внимание

- Опасность взрыва! Не подвергайте батареи воздействию высоких температур, прямых солнечных лучей или огня. Запрещается сжигать элементы питания.

Замена батареи пульта ДУ

- 1 Откройте отделение для батарей.
- 2 Вставьте 2 батареи типа AAA, соблюдая указанную полярность (+/-).
- 3 Закройте отделение для батарей.

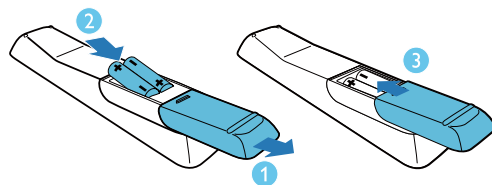

Примечание

- Если вы не собираетесь использовать пульт ДУ в течение долгого времени, извлеките батареи.
- Не используйте одновременно старую и новую батарею или батареи разных типов.
- Элементы питания содержат химические вещества, поэтому их необходимо утилизировать в соответствии с применимыми правилами.

Включение

Нажмите ϕ .

- ↳ Устройство переключится на источник, который был выбран последним.

Переключение в режим ожидания

Для переключения устройства в режим ожидания нажмите ϕ на включенном устройстве.

- В режиме ожидания нажмите и удерживайте кнопку ϕ не менее 3 секунд для переключения между обычным режимом и режимом ожидания Eco Power и наоборот.
- ↳ В обычном режиме ожидания на индикаторной панели отображаются часы (если они настроены).
- ↳ В режиме ожидания Eco Power подсветка индикаторной панели отключается.



Примечание

- Если ни один источник не использовался в течение 15 минут, устройство перейдет в режим ожидания.
- Если в течение 15 минут после перехода в режим ожидания не была выполнена ни одна операция, устройство перейдет в режим ожидания Eco Power.
- Нажмите ϕ для включения последнего источника, выбранного перед выключением устройства.

Демонстрация функций

В режиме ожидания нажмите кнопку \blacksquare .

- ↳ На дисплее отобразится индикация **[WELCOME TO PHILIPS]** (Добро пожаловать в клуб Philips).
- ↳ На дисплее отобразится индикация **[DEMO ON]** (Деморежим вкл.).
- ↳ На дисплее начнут поочередно отображаться названия функций.
- Для выхода из режима демонстрации функции снова нажмите кнопку \blacksquare .
- ↳ На дисплее отобразится индикация **[DEMO OFF]** (Деморежим выкл.).

Установка часов.



Примечание

- Часы можно настроить только в режиме ожидания.

- 1 Нажмите кнопку ϕ для перевода устройства в режим ожидания.
- 2 Проверьте, что отображается «--:--» (или часы).
- 3 Нажмите и удерживайте кнопку **PROG/CLOCK SET**, чтобы войти в режим установки часов.
 - ↳ Отобразится индикация **[CLOCK SET]** (Установка часов).
 - ↳ Время отобразится в 12- или 24-часовом формате.
- 4 Нажимайте кнопку \blacktriangle / \blacktriangledown или **VOL +/-** для выбора 12- или 24-часового формата отображения времени.
- 5 Нажмите **PROG/CLOCK SET**.
 - ↳ Начнут мигать цифры, соответствующие значению часа.
- 6 С помощью кнопки \blacktriangle / \blacktriangledown или **VOL +/-** установите значение часа.
- 7 Нажмите **PROG/CLOCK SET**.
 - ↳ Начнут мигать цифры, соответствующие значению минут.
- 8 С помощью кнопки \blacktriangle / \blacktriangledown или **VOL +/-** установите значение минут.
- 9 Нажмите **PROG/CLOCK SET** для подтверждения.



Примечание

- Чтобы выйти из режима настройки часов, не сохраняя параметры, нажмите \blacksquare .
- Если в течение 90 секунд ни одна из кнопок не была задействована, система автоматически выходит из режима установки часов.

Автоматическая настройка радиостанций

Если при подключении устройства к электросети не сохранено ни одной радиостанции, начнется автоматическое сохранение радиостанций.

- 1 Подключите устройство к электросети.
 - ↳ Отобразится индикация [AUTO INSTALL - PRESS PLAY- STOP CANCEL] (нажмите ►► для запуска автоматической установки или нажмите ■ для отмены).
- 2 Нажмите кнопку ►► на основном устройстве, чтобы начать установку.
 - ↳ Устройство автоматически сохранит радиостанции с достаточно сильным сигналом.
 - ↳ Когда все доступные радиостанции будут сохранены, автоматически начнется воспроизведение первой из предустановленных радиостанций.

Поиск правильного входного видеоканала

- 1 Включите устройство.
- 2 Нажмите **DISC**, чтобы выбрать диск в качестве источника.
 - Включите телевизор и настройте его на соответствующий канал видеовхода.



Примечание

- Сведения о переключении между входными каналами см. в руководстве пользователя телевизора.

Выберите соответствующую ТВ-систему.

Это устройство поддерживает обе системы: NTSC и PAL. Если при выбранном параметре по умолчанию изображение отображается неверно, выберите ТВ-систему, соответствующую телевизору. (Дополнительные сведения см. в разделе "Установка" > "Настройка видео" > [ТВ система])

Выбор языка экранного меню

Меню этой настройки доступно только на английском языке. (Дополнительные сведения см. в разделе "Установка" > "Общие настройки" > [Язык Дисплея])





5 Воспроизведение с диска/USB

Внимание



- Риск повреждения устройства! Запрещается перемещать проигрыватель во время воспроизведения.
- Запрещается помещать в отделение для диска какие-либо предметы, кроме дисков.
- Запрещается смотреть на лазерный луч внутри устройства.
- Не используйте диски с такими принадлежностями, как фиксаторы или восстановители дисков.

Основная операция

Перечисленные операции доступны для всех поддерживаемых носителей.

Функция	Действие
Остановка воспроизведения	Нажмите 
Пауза или возобновление воспроизведения	Нажмите 
Переход к предыдущей или следующей записи/разделу/файлу	Нажмите  / 

Воспроизведение диска

- 1 Нажмите **DISC**, чтобы выбрать диск в качестве источника.
- 2 Нажмите  на основном устройстве, чтобы открыть лоток для диска.
- 3 Установите диск в лоток для диска этикеткой вверх и нажмите .

- 4 Воспроизведение начнется автоматически.
 - Чтобы начать процесс воспроизведения вручную, нажмите .
 - Для воспроизведения DVD-диска с уровнем ограничения просмотра выше данной настройки сначала введите 6-значный пароль (136900).

Выбор языка субтитров

Для видеодисков DVD и DivX (Ultra) можно выбрать язык субтитров.

Во время воспроизведения нажимайте кнопку **SUBTITLE**.

Примечание

- Для некоторых дисков DVD язык можно изменить только в меню диска. Для входа в меню нажмите **DISC MENU**.

Воспроизведение записанных файлов

На устройстве можно воспроизводить файлы DivX/MP3/WMA/JPEG, сохраненные на дисках CD-R/RW, записываемом DVD или запоминающем устройстве USB.

Примечание

- Можно воспроизводить только видео DivX, которые были взяты напрокат или куплены с использованием регистрационного кода DivX® данного устройства. (Дополнительные сведения см. в разделе "Установка" > "Общая настройка" > [Код Vod DivX(R)])
- Файлы субтитров со следующими расширениями (.srt, .smi, .sub, .ssa, .ass) поддерживаются, но не отображаются в списке файлов.
- Имя файла субтитров должно совпадать с именем файла видео DivX (без расширения файла).
- Файл видео DivX и файлы субтитров должны быть сохранены в одной папке.

Подключение запоминающего устройства USB

- 1 Нажмите **USB**, чтобы выбрать источник для устройства хранения USB.
- 2 Подключите запоминающее устройство USB.
 - ↳ Воспроизведение начнется автоматически.
 - ↳ Отобразится интерфейс.

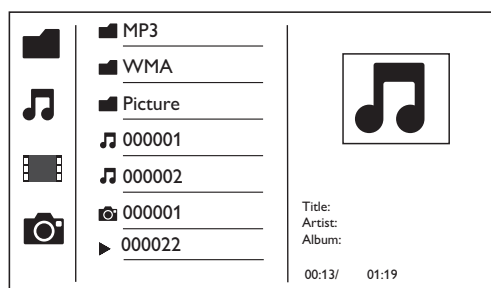

- Слева отображен источник.
- В середине отображена папка и список файлов.
- Справа: подробная информация о файле, оставшееся время, общее время для аудио/видео.

Доступ к папке

- 1 Нажмите **▲ / ▼**, чтобы выделить имя выбранной папки.
- 2 Выделите [**Предыд.**] и нажмите **OK**, чтобы вернуться к меню предыдущего уровня.

Воспроизведение файла

- 1 Откройте необходимую папку.
- 2 Чтобы выделить имя выбранного файла, нажмите **▲ / ▼**.

- 3 Нажмите **OK** для подтверждения.
 - ↳ Начнется воспроизведение выбранного файла.
 - ↳ Воспроизведение завершится автоматически в конце последнего файла выбранной категории.

Управление воспроизведением

Отображение информации о воспроизведении

Во время воспроизведения нажмите **INFO** для просмотра информации о воспроизведении на экране телевизора.

Поиск назад/вперед

Во время воспроизведения видео/аудиофайлов нажимайте **◀ / ▶**, чтобы выбрать скорость поиска.

- Для перехода к обычной скорости воспроизведения нажмите **▶||**.

Меню PBC

- 1 Для доступа к меню PBC во время воспроизведения видеозаписи нажмите **OPTIONS**.

PBC
Aspect ratio
Zoom
Angle
Repeat
Goto
Slow Forward
Slow Backward

2 Используйте ▲ / ▼ для выделения необходимого параметра.

- [Пбс]
- [Формат избр.]
- [Масш]
- [Угол]
- [Повтор]
- [Перейти к]
- [Медленно вперед]
- [Медленно назад]

3 Нажмите ► для доступа к параметрам подменю, затем нажмите ▲ / ▼ для выбора нужного параметра.

4 Нажмите ОК для подтверждения выбора.

Замедленная перемотка вперед/назад

1 Для доступа к меню PBC во время воспроизведения видеозаписи нажмите OPTIONS.

2 Для выделения параметра замедленной перемотки вперед/назад нажмите ▲ / ▼.

3 Для выбора необходимого формата нажмите ►, затем нажмите ▲ / ▼.

4 Нажмите ОК для подтверждения выбора.

Поиск по времени или по номеру записи/раздела/дорожки

1 Во время воспроизведения нажмите OPTIONS для доступа к меню PBC.

2 Нажмите ▲ / ▼, чтобы выделить [Перейти к].

3 Для входа в меню нажмите ►.

4 Для выбора номера записи, раздела, дорожки или поля ввода времени нажмите ▲ / ▼.

5 Нажмите ОК для подтверждения.
 ↳ Отобразится выбранный сегмент.
 ↳ Воспроизведение начнется автоматически.

Возможности просмотра изображений

Управление воспроизведением изображения

1 Для доступа к параметрам изображения нажмите OPTIONS.

Color
Zoom
Photo Preview

2 Используйте ▲ / ▼ для выделения необходимого параметра.

- [Цвет]
- [Масш]
- [Просмотр фото]

3 Нажмите ►, и с помощью ▲ / ▼ выберите параметры подменю.

4 Нажмите ОК для подтверждения выбора.

Поворот изображения

Чтобы повернуть изображение по/против часовой стрелки, во время воспроизведения нажмите ◀ / ▶.

Одновременное воспроизведение слайд-шоу и музыки



Примечание

- Убедитесь, что в памяти запоминающего устройства USB или на диске содержатся и файлы WMA/MP3, и фотографии в формате JPEG.

1 Начните воспроизведение файла WMA/MP3.

2 Откройте папку с фотографиями.

3 Выберите файл фотографии.

4 Нажмите ОК для запуска слайд-шоу.

- Воспроизведение слайд-шоу завершится после одного цикла просмотра всех фотографий.
- Для остановки слайд-шоу нажмите ■.



Примечание

- Данная функция доступна только при выборе этой папки в качестве источника воспроизведения.
- Устройство поддерживает воспроизведение только фотографий в формате JPEG-EXIF, который широко используется для цифровых камер. Устройство не поддерживает воспроизведение в формате Motion JPEG и изображений в любых форматах, кроме JPEG. Также не поддерживается воспроизведение связанных с изображениями звукозаписей.
- Если фотография в формате JPEG записана без использования файла типа "exif", она отображается в виде миниатюры "голубая гора".

Настройка звука

Во время воспроизведения громкость можно отрегулировать, выполнив следующие операции.

Кнопка	Функциональные возможности
VOL +/-	Увеличение/уменьшение громкости.
✳	Включение/отключение звука.
DBB/DSC	Выберите нужный звуковой эффект: [POP] (Поп) [JAZZ] (Джаз) [ROCK] (Рок) [CLASSIC] (Классика) [DBB] (Динамическое усиление НЧ) [FLAT] (Обычное звучание)

6 Прослушивание радио

Настройка радиостанции

- 1 Нажмите **FM**.
- 2 Нажмите и удерживайте кнопку **◀◀ / ▶▶** на устройстве в течение двух секунд.
 - ↳ Отобразится индикация **[SEARCH]** (Поиск).
 - ↳ Настройка станций с сильным сигналом производится автоматически.
- 3 Повторите шаг 2 для настройки других станций.
 - Для настройки станции со слабым сигналом последовательно нажимайте кнопку **◀◀ / ▶▶** для поиска оптимального приема.
 - Для достижения оптимального качества звука последовательно нажимайте кнопку **OK** на пульте **ДУ** для выбора стереофонического и монофонического звучания.



Совет

- Установите антенну на максимальном расстоянии от телевизора, видеомagneитофона или иного источника радиоизлучения.
- Для улучшения качества приема полностью выдвиньте антенну и отрегулируйте ее положение.

Автоматическое программирование радиостанций

Можно запрограммировать до 20 предварительно установленных радиостанций (FM).

Для включения режима автоматического программирования в режиме FM нажмите и удерживайте кнопку **PROG/CLOCK SET** в течение 2 секунд.

- ↳ Отобразится индикация **[AUTO]** (Авто).
- ↳ Будут запрограммированы все доступные станции.
- ↳ Первая запрограммированная радиостанция включится автоматически.

Программирование радиостанций вручную



Примечание

- Можно запрограммировать до 20 радиостанций.

- 1 Настройтесь на радиостанцию.
- 2 Нажмите кнопку **PROG/CLOCK SET** для перехода в режим программирования.
 - ↳ Начнет мигать индикация **[PROG]** (Программа).
- 3 С помощью кнопок **▲ / ▼** выберите номер от 1 до 20 для этой радиостанции, а затем нажмите кнопку **PROG/CLOCK SET** для подтверждения.
- 4 Повторите вышеперечисленные шаги для программирования других станций.



Примечание

- Для смены запрограммированной радиостанции сохраните под ее номером другую станцию.

Выбор сохраненной радиостанции



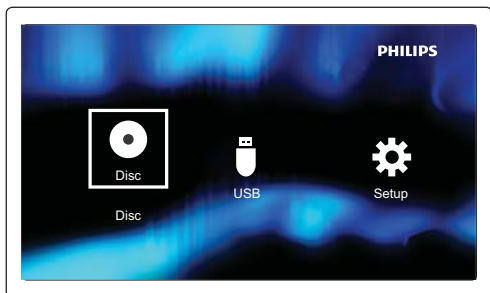

В режиме FM нажмите кнопку **▲ / ▼** для выбора номера сохраненной станции.

7 Установка



- 1 Нажмите на кнопку .
↳ Откроется основное меню.





- 2 Для входа в системное меню выберите .

 General	Disc Lock
	OSD Language • English
	Sleep Timer • Off
 Video	DivX(R) VOD Code • Registration
 Audio	
 Preference	

Примечание

- Изменение настроек, отображаемых в сером цвете, недоступно.
- Для возврата к предыдущему меню нажмите . Для выхода из меню снова нажмите кнопку .

Общая настройка



- 1 Нажмите кнопку .
- 2 Выберите , чтобы войти в меню настройки.
- 3 Выберите  для доступа к параметрам [Общие].

- [Бл Диска]: включение функции блокировки диска.
- [Язык Дисплея]: выбор языка экранного меню.
- [Таймер сна]: установка таймера отключения для переключения домашнего кинотеатра в режим ожидания по истечении определенного времени.
- [Код Vod DivX(R)]: получение регистрационного кода DivX Video ("Видео по запросу").



Примечание

- При выборе недоступного языка устройство использует язык, установленный по умолчанию.

Настройка видео

- 1 Нажмите кнопку .
- 2 Выберите , чтобы войти в меню настройки.
- 3 Выберите  для доступа к [Видео] параметрам.
 - [ТВ система]: выбор ТВ-системы, совместимой с телевизором.
 - [Формат изобр.]: установка формата отображения (Pan Scan, Letter Box или "Широкий экран").
 - [уст Изобр]: выбор стандартного цветового параметра или настройка цвета вручную.

Настройка звука

- 1 Нажмите кнопку .
- 2 Выберите , чтобы войти в меню настройки.

- 3 Выберите **⏸** для доступа к **[Аудио]** параметрам.
- **[Аналог Выход]:** выбор параметров аналогового аудио в соответствии с типом аудиоустройства, подключенного к аналоговому аудиоразъему.
 - **[Установка]:** выбор аудиоформатов, поддерживаемых подключенным устройством.
 - **[Режим Звук]:** выбор предустановленного звукового эффекта для улучшения аудиовыхода.
 - **[Ночн Режим]:** выбор звучания с тихим или полным динамическим диапазоном. При включении ночного режима уменьшается слышимость громких звуков и увеличивается слышимость тихих звуков (таких как речь).

- **[Пароль]:** выбор или изменение пароля доступа к дискам, для которых установлены ограничения.
- **[Подзаг. DivX]:** выбор языка DivX.
- **[Инфо о версии]:** отображение версии ПО.
- **[Станд.]:** восстановление заводских параметров домашнего кинотеатра, установленных по умолчанию.

Примечание

- Убедитесь, что файл субтитров имеет то же имя, что и файл фильма. Например, если имя файла фильма "Movie.avi", то текстовый файл должен иметь название "Movie.sub" или "Movie.srt".

Дополнительные настройки

- 1 Нажмите кнопку **⏸**.
- 2 Выберите **⚙**, чтобы войти в меню настройки.
- 3 Выберите **⏸** для доступа к **[Предпочт-я]** параметрам.
- **[Аудио]:** выбор языка воспроизведения для видео.
 - **[Субзагол]:** выбор языка субтитров для видео.
 - **[Меню Диска]:** выбор языка меню для видеодиска.
 - **[Блок. от детей]:** установка рейтинга для диска. Ограничение доступа к дискам, которые имеют уровень ограничения. Запись данных дисков необходимо выполнять при указании уровней ограничения.
 - **[Пбс]:** отображение или пропуск меню содержимого дисков VCD и SVCD.

8 Другие ВОЗМОЖНОСТИ

Установка таймера

Данное устройство можно использовать в качестве таймера. В установленное время начинается воспроизведение диска/радио/USB.



Примечание

- Убедитесь в правильности установки часов.

- 1 В режиме ожидания нажмите и удерживайте кнопку **TIMER/SLEEP**, пока на дисплее не появится индикация **[TIMER SET]** (Установка таймера).
↳ На дисплее отобразится индикация **[SELECT SOURCE]** (Выбор источника).
- 2 Нажмите **DISC, USB** или **TUNER** для выбора источника.
- 3 Нажмите **TIMER/SLEEP** для подтверждения.
↳ Отобразятся и начнут мигать цифры часов.
- 4 Нажмите кнопку **▲ / ▼** или **VOL +/-**, чтобы установить значение часа, затем нажмите кнопку **TIMER/SLEEP** для подтверждения.
↳ Отобразятся и начнут мигать цифры, соответствующие значению минут.
- 5 Нажмите кнопку **▲ / ▼** или **VOL +/-**, чтобы установить значение минут, затем нажмите кнопку **TIMER/SLEEP** для подтверждения.

- ↳ На дисплее отобразится и начнет мигать индикация **[VOL]** (Громкость).

- 6 Нажмите кнопку **▲ / ▼** или **VOL +/-** для регулировки громкости, затем нажмите кнопку **TIMER/SLEEP** для подтверждения.
↳ Таймер установлен и активирован, а на дисплее отображается значок



Совет

- Можно установить минимальный и максимальный уровень громкости (выбирайте значения от 1 до 31).

Выключение и повторное включение будильника

- 1 Нажмите кнопку для перехода в режим ожидания.
- 2 С помощью кнопки **TIMER/SLEEP** включите или отключите будильник.
↳ Если будильник включен, отобразится индикация .
↳ Если таймер отключен, индикация исчезнет.



Примечание

- Таймер нельзя установить в режиме MP3 Link.
- Если выбран источник Disc/USB, но воспроизвести аудиофайл не удается, автоматически включается режим радио.

Установка таймера отключения

Данная система может автоматически переключаться в режим ожидания по истечении установленного периода времени.

Когда система включена, нажмите кнопку **TIMER/SLEEP** несколько раз для выбора периода времени (в минутах):

- **[60 SLEEP]**
- **[45 SLEEP]**
- **[30 SLEEP]**
- **[15 SLEEP]**

↳ Если таймер отключения активирован, отображается индикация **zZ**.

Сброс таймера отключения

Несколько раз нажмите кнопку **TIMER/SLEEP** до появления индикации **[OFF SLEEP]** (Сброс таймера отключения).

↳ Когда таймер отключения деактивирован, индикатор **zZ** погаснет.

Наушники

Чтобы начать прослушивание музыки через наушники, подключите наушники (не входят в комплект) к разъему  на устройстве.

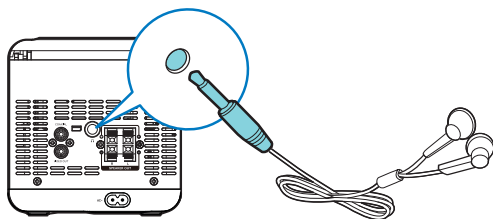

Воспроизведение с внешнего устройства

С помощью этой системы можно прослушивать музыку с внешних аудиоустройств.

- 1** Нажмите **MP3 LINK** для выбора канала MP3 Link в качестве источника.
- 2** Подключите прилагаемый кабель MP3 LINK к:
 - гнезду **MP3 LINK** (3,5 мм) на устройстве;
 - разъему для наушников на внешнем устройстве.
- 3** Включите воспроизведение на устройстве (дополнительные сведения см. в руководстве по использованию устройства).

9 Сведения об изделии

Примечание

- Информация о продукте может быть изменена без предварительного уведомления.

Характеристики

Код региона

Проигрыватель поддерживает воспроизведение DVD-дисков со следующими кодами региона.

Код региона DVD	Страны
	Россия

Общая информация

Сеть переменного тока	220—230 В~, 50 Гц
Энергопотребление во время работы	20 Вт
Энергопотребление в режиме ожидания Esco Power	< 0,5 Вт
Прямой порт USB	Версия 2.0/1.1
Композитный видеовыход	1,0 Vp-p, 75 Ом
Коаксиальный выход	0,5 В ± 0,1 В 75 Ом
Размеры	
- Основное устройство (Ш × В × Г)	140 × 143 × 210 мм
- AC (Ш × В × Г)	140 × 143 × 198 мм

Вес	
- Основное устройство	0,86 кг
- AC	0,72 кг × 2

Усилитель

Максимальная выходная мощность	2 × 12 Вт(-1 дБ)
Частотный отклик	40 Гц — 20 кГц, ±3 дБ
Отношение сигнал/шум	> 72 дБА
Входной разъем MP3 Link	500—1000 мВ, 20 кОм (среднеквадр.)

Диск

Тип лазера	Полупроводниковый
Диаметр диска	12 см/8 см
Декодирование видео	MPEG-1 / MPEG-2 / Divx
Видео ЦАП	12 бит
Система сигнала	PAL / NTSC
Видеоформат	4:3/16:9
Отношение сигнал/шум (видео)	> 57 дБ
Цифровой аудиопреобразователь	24 бит/96 кГц
Коэффициент нелинейных искажений	< 1 % (1 кГц)
Частотный отклик	4 Гц — 20 кГц (44,1 кГц) 4 Гц — 22 кГц (48 кГц) 4 Гц — 24 кГц (96 кГц)
Отношение сигнал/шум	> 82 дБА

Радио

Частотный диапазон	FM: 87,5— 108 МГц
--------------------	----------------------

Шкала настройки	50 кГц
-----------------	--------

Чувствительность FM	26 дБ
---------------------	-------

- Моно

Коэффициент нелинейных искажений	< 2 %
----------------------------------	-------

Отношение сигнал/шум	> 55 дБ
----------------------	---------

Число сохраненных радиостанций	20 (FM)
--------------------------------	---------

Акустические системы

Сопrotивление АС	4 Ом
------------------	------

Акустический преобразователь	2 x полного диапазона 3"
------------------------------	-----------------------------

Чувствительность	> 82 дБ/м/Вт
------------------	--------------

Поддерживаемые форматы дисков

Поддерживаемые видеоносители:

- DivX Ultra
- Цифровые видеодиски (DVD)
- Изображения CD
- Video CD (VCD)
- SuperVideo CD (SVCD)
- DVD-R/-RW
- MP3-CD
- CD-R/CD-RW
- DVD+R/+RW
- Компакт-диски (CD)

Поддерживаемые форматы сжатия:

- MPEG1, MPEG2, DivX(DivX Ultra+addendum 1.0), XivD, AVI(MPG)
- Файл JPEG

Поддерживаемые аудионосители:

- CD
- CD-R/RW
- MP3-CD
- WMA-CD

Поддерживаются следующие аудиоформаты:

- Dolby Digital Plus/5.1
- PCM Audio
- MP3, MP3 с тэгами ID3
- WMA, WMA с тэгами

Неподдерживаемые форматы:

- Файлы *.VMA,, *.DLF, *.M3U
- *.PLS, *.WAV
- Диски, записанные в формате Joliet
- MP3 Pro
- MPEG4, ASF

Информация о совместимости с USB

Совместимые запоминающие устройства USB:

- флэш-накопитель USB (USB 2.0 или USB 1.1);
- плеер с флэш-памятью USB (USB 2.0 или USB 1.1).
- карты памяти (для работы с данным устройством требуется дополнительное устройство считывания карт памяти)

Поддерживаемые форматы:

- Формат файловой системы устройства USB или карты памяти: FAT12, FAT16, FAT32 (объем сектора: 512 байт)
- Скорость передачи в битах для MP3 (скорость передачи данных): 32—320 кбит/с и переменный битрейт

- Каталоги с вложениями до 8 уровней
- Количество альбомов/папок: 99 макс.
- Количество дорожек/записей: 999 макс.
- Тэг ID3 вер. 2.0 или более поздней версии
- Имя файла в Unicode UTF8 (максимальная длина: 128 байтов)



- Не используйте растворители, такие как бензол, разбавители, чистящие средства, имеющиеся в продаже, или спреи-антистатика для аналоговых записей.

Неподдерживаемые форматы:

- Пустые альбомы: пустой альбом — это альбом, не содержащий файлов MP3 и не отображаемый на дисплее.
- Файлы неподдерживаемых форматов пропускаются. Например, документы Word (.doc) или файлы MP3 с расширением .dlf игнорируются и не воспроизводятся.
- Аудиофайлы AAC, WAV, PCM
- Файлы WMA, защищенные от копирования (DRM) (*.wav, *.m4a, *.m4p, *.mp4, *.aac)
- Файлы WMA в формате Lossless (без потери качества)

Очистка дисковых линз

- В результате длительного использования на дисковых линзах может скопиться пыль или грязь. Для обеспечения оптимального качества воспроизведения очищайте линзы с помощью очистителя для дисковых линз Philips или других имеющихся в продаже чистящих средств. Следуйте инструкциям к чистящему средству.

Обслуживание

Очистка корпуса

- Используйте мягкую ткань, слегка смоченную в слабом растворе моющего средства. Не пользуйтесь моющими средствами, содержащими спирт, растворители, аммиак или абразивные средства.

Очистка дисков

- При загрязнении диска очистите его чистящей тканью. Протирайте диск от центра к краям.

10 Устранение неисправностей



Предупреждение

- Запрещается снимать корпус устройства.

Для сохранения действия условий гарантии запрещается самостоятельно ремонтировать систему.

При возникновении неполадок в процессе использования данной системы перед обращением в сервисную службу проверьте следующие пункты. Если не удастся решить проблему, посетите веб-сайт Philips (www.philips.com/welcome). При обращении в компанию Philips устройство должно находиться поблизости, номер модели и серийный номер должны быть известны.

Не подается питание

- Убедитесь, что сетевая вилка системы правильно подключена.
- Проверьте наличие электропитания в сетевой розетке.
- Для экономии электроэнергии система автоматически переключается в режим ожидания через 15 минут после окончания воспроизведения диска или если не была задействована ни одна из кнопок управления.

Диск не найден

- Вставьте диск.
- Убедитесь, что диск вставлен правильно.
- Подождите, пока высохнет сконденсированная влага на линзе.
- Замените или очистите диск.
- Используйте финализированные компакт-диски и диски соответствующих форматов.

Нет изображения

- Проверьте видеоподключение.
- Переключите телевизор на соответствующий канал видео.

Черно-белое или искаженное изображение

- Диск не поддерживает стандарт цветовой системы телевизора (PAL/NTSC).
- В некоторых случаях может появиться небольшое искажение изображения. Это не является неисправностью.
- Очистите диск.

Формат изображения изменить невозможно, даже если установлен формат экрана телевизора.

- Формат изображения зафиксирован на диске DVD.
- Некоторые ТВ-системы не позволяют изменить формат изображения.

Нет звука

- Настройте громкость.

Система не реагирует

- Отключите и подключите еще раз сетевую вилку, затем включите систему еще раз.

Пульт ДУ не работает

- Перед нажатием любой функциональной кнопки выберите необходимый источник с помощью пульта ДУ, а не главного устройства.
- Поднесите пульт ДУ ближе к устройству.
- Установите элементы питания, соблюдая полярность (+/-), как указано на устройстве.
- Замените элементы питания.
- Направьте пульт ДУ непосредственно на датчик на передней панели устройства.

Диск не обнаружен

- Вставьте диск.
- Убедитесь, что диск установлен этикеткой вверх.
- Подождите, пока сконденсированная на линзе жидкость исчезнет.
- Замените или очистите диск.
- Используйте финализированные CD и диски соответствующих форматов.

Не удалось воспроизвести файлы DivX.

- Убедитесь, что видеофайл DivX не поврежден.
- Убедитесь, что файл имеет допустимое расширение.
- Согласно требованиям по защите авторских прав в цифровой среде, использование аналогового видеоподключения (композитного, компонентного или Scart) недопустимо для просмотра видеофайлов с защитой DRM. Для воспроизведения файлов потребуется перенести видеоконтент на диск.

Невозможно установить язык аудио или субтитров

- Диск записан без возможности изменения языка аудио или субтитров.
- На диске заблокирована функция изменения языка аудио или субтитров.

Некоторые файлы на устройстве USB не отображаются

- Число папок и файлов на устройстве USB превышает заданный лимит. Это не является неисправностью.
- Форматы этих файлов не поддерживаются.

Устройство USB не поддерживается

- Устройство USB несовместимо с устройством. Попробуйте подключить другое устройство.

Плохой прием радиосигнала

- Увеличьте расстояние между устройством и телевизором или видеомагнитофоном.
- Полностью выдвиньте и отрегулируйте FM-антенну.

Таймер не работает

- Правильно установите часы.
- Включите таймер.

Настройка часов/таймера удалена

- Произошел сбой питания или шнур питания был отключен.
- Переустановите часы/таймер.

ГАРАНТИЙНЫЙ ТАЛОН

Российская Федерация, Республика Беларусь, Казахстан Республикасы*

PHILIPS

Место для прикрепления
кассового и товарного чеков

Модель:

Заполнение обязательно

Серийный номер:

Заполнение обязательно

Дата продажи:

Заполнение обязательно

ПРОДАВЕЦ:

Название торговой организации:

Заполнение обязательно

Телефон торговой организации:

Заполнение обязательно

Адрес и E-mail:

Заполнение обязательно

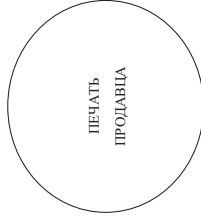

Изделие получил в исправном состоянии, в полной комплектности, с инструкцией по эксплуатации на русском языке. Со всеми техническими характеристиками, функциональными возможностями и правилами эксплуатации ознакомлен. Изделие осмотрено и проверено в моем присутствии, претензий к качеству и внешнему виду не имею. Всё изложенное в инструкции по эксплуатации и гарантийном талоне обязуюсь выполнять и гарантирую выполнение всеми пользователями изделия.

С условиями гарантии ознакомлен и согласен.

(ФИО и подпись покупателя)

Внимание! Требуется полное заполнения гарантийного талона продавцом!

Гарантийный талон недействителен при его неправильном или неполном заполнении, без печати продавца и подписи покупателя. Кассовый и товарный чеки о покупке должны быть прикреплены к настоящему гарантийному талону.

Дополнение к инструкции пользователя

Уважаемый Потребитель!

Благодарим Вас за покупку изделия Филипс (торговые марки Philips, Philips Saeco, Philips AVENT)

При покупке изделия убедитесь правильно заполнить гарантийный талон. Серийный номер и наименование модели приобретенного Вами изделия должны быть идентичны запisu в гарантийном талоне. Не допускается внесение в талон каких-либо изменений, исправлений, вставлений. В случае неправильного или неполного заполнения гарантийного талона, а также если чек не был прикреплен к гарантийному талону при покупке Вами изделия – немедленно обратитесь к продавцу.

Изделие представляет собой технически сложный товар. При бережном и внимательном отношении и использовании его в соответствии с правилами эксплуатации оно будет надежно служить Вам долгие годы. В ходе эксплуатации изделия не допускайте механических повреждений изделия, попадания внутрь посторонних предметов, жидкостей, насекомых и пр., в течение всего срока службы следите за сохранностью полной идентификационной информации с наименованием модели и серийного номера на изделии. Во избежание возможных недоразумений сохраните в течение всего срока службы документы, прилагаемые к изделию при его продаже (данный гарантийный талон, товарный чек, накладные, инструкцию пользователя и иные документы). Если в процессе эксплуатации Вы обнаружите, что параметры работы изделия отличаются от изложенных в инструкции пользователя, обратитесь, пожалуйста, за консультацией в Информационный Центр.

Изготовителем под контролем "Philips Consumer Lifestyle B.V."; Гуссендиенен 4, 9206 АД, Драхтен, Нидерланды; Импортёр на территории РФ, Беларуси и Казахстана: ООО "Филипс", РФ, 123022 г. Москва, ул.Сергия Маковского, д.13 (в случае импортёромой продукции). Если купленное Вами изделие требует специальной установки и подключения, рекомендуем обратиться в организацию, специализирующуюся на оказании такого рода услуг. Либо (компания), осуществившее Вам установку, несет ответственность за правильность проведенной работы. Помните, квалифицированная установка и подключение изделия существенны для его дальнейшего правильного функционирования и гарантийного обслуживания.

Сроки и условия гарантии:

Наименование Изделия	Срок гарантии**	Срок службы**
Домашние медиацентры	1 год	5 лет
Стационарные аудио/видеосистемы, проигрыватели, переносные и автомобильные медиацентры и усилители	1 год	3 года
Портативные устройства, носимые проигрыватели, диктофоны, фотоаппараты, компьютерная периферия, автомобильная акустика, индивидуальные приемопередающие устройства, обучаемые пульты ДУ	1 год	1 год
Бытовая техника для дома и персонального ухода (кофемашины, кофеварки, пылесосы, паровые станции, утюги, кухонная техника, бритвы, эпиляторы, электрические зубные щетки, товары по уходу за волосами и т.п.)	2 года	3 года
Электронные товары по уходу за детьми (Philips-AVENT)	2 года	2 года

****исчисляется со дня передачи товара потребителю или с даты изготовления, если дату передачи определить невозможно. Дату изготовления изделия Вы можете определить по серийному номеру (xxхххххххххх, где ГГ – год, ПП номер недели, х – любой символ). Пример: А1021025123456 – дата изготовления 25 недели 2010г. Также дата производства указывается на некоторых изделиях кодом вида: ГТНН, ГТННх, ГТННхх или хГТННххх. В случае затруднений при определении даты изготовления обратиться, пожалуйста, в Информационный Центр.**

Настоящая гарантия распространяется только на изделия, имеющие полную идентификационную информацию, приобретенные и используемые исключительно для личных, семейных, домашних и иных нужд, не связанных с осуществлением предпринимательской деятельности. По окончании срока службы службы обратиться в авторизованный сервисный центр для проведения профилактических работ и получения рекомендаций по дальнейшей эксплуатации изделия. Гарантийное обслуживание не распространяется на изделия, недостатки которых возникли вследствие:

- Нарушения Потребителем правил эксплуатации, хранения или транспортировки изделия;
- Действий третьих лиц:
 - ремонта неуполномоченными лицами;
 - внесения не санкционированных изготовителем конструктивных или схемотехнических изменений и изменений программного обеспечения
 - отключения от Государственных Технических Стандартов (ГОСТов) и норм питающих, телекоммуникационных и кабельных сетей;
 - неправильной установки и подключения изделия;
 - подключения изделия к другому изделию/товару в необеспеченном состоянии (любые соединения должны осуществляться только после отключения всех соединяемых изделий/товаров от питающей сети).
- Действия непреодолимой силы (стихийный пожар, молния и т.п.);

Гарантия не распространяется также на расходные материалы и аксессуары, включая, но не ограничиваясь, наушники, чехлы, соединительные кабели, изделия из стекла, сменные лампы, батареи и аккумуляторы, защитные экраны, накопители мусора, ремни, щетки, головки бритв и эпиляторов, иные детали с ограниченным сроком эксплуатации.

Зарегистрируйте ваше изделие на www.philips.ru и станьте участником Клуба Philips – будьте в курсе последних новостей, рекламных акций, загрузки полезных программ, а также предложений по расширенной гарантии. Любую информацию об изделии, расположении сервисных центров и по сервисному обслуживанию Вы можете получить в Информационном Центре Филипс:

Страна	Россия	Беларусь	Казахстан*
Телефон	8 800 200-0880 (бесплатный звонок в РФ, в т.п. с мобильных телефонов), (495) 961-1111	8 820 0011 0068 (бесплатный звонок на территории РБ, в т.п. с мобильных телефонов)	875 11 65 0123 (бесплатный звонок со стационарных телефонов на территории Казахстана)
Время работы (местное)	с 9-00 до 21-00 без выходных www.philips.ru	с 9-00 до 20-00 без выходных www.philips.by	с 12-00 до 23-00 без выходных www.philips.kz
Веб-сайт			

*Кендік тасоливч, мәтиний қазак тілінде алу үшін, Филипс ақпараттық орталығына хемесе www.philips.kz веб-сайтына қабарласыңыз.

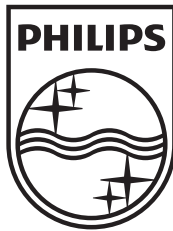

Specifications are subject to change without notice
© 2012 Koninklijke Philips Electronics N.V.
All rights reserved.

MCD1065_51_UM_V1.1

