

1 Montaż baterii

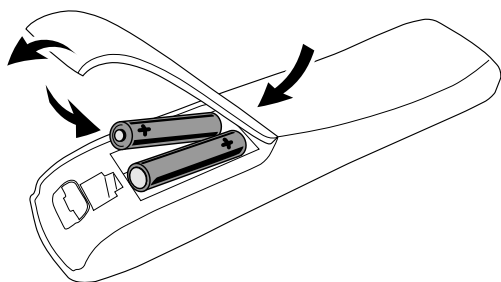

2 Podłączenie odbiornika TV

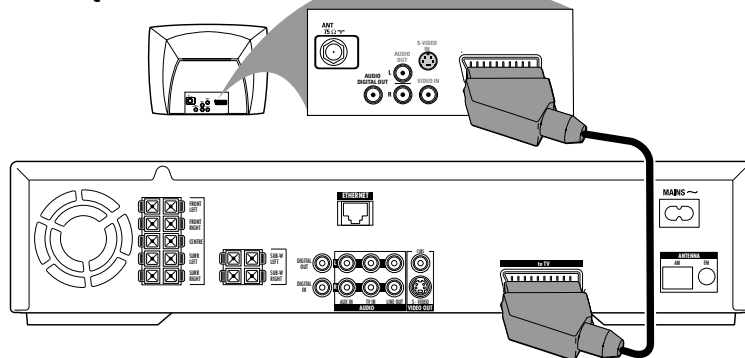

Połącz gniazdko Scart na telewizorze do gniazdko Scart (**to TV**) na Streamium System, za pomocą kabla Scart dostarczonego w wyposażeniu. Jeżeli Twój telewizor nie posiada gniazdko Scart, zajrzyj na stronę 12 instrukcji użytkownika.

3 Podłączenie kolumn i anteny

Kolory przewodów kolumn głośnikowych muszą pasować do kolorów gniazdek głośnikowych!

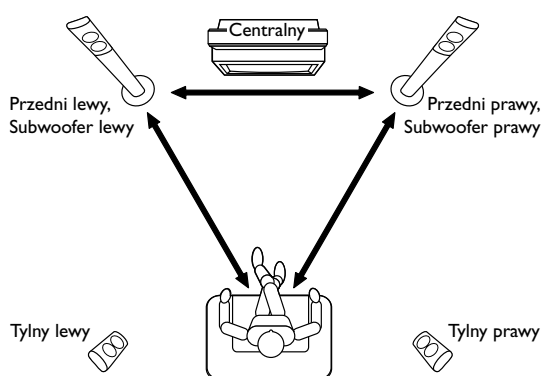
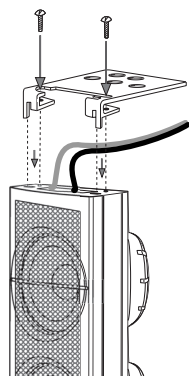
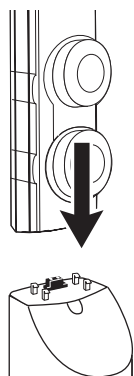
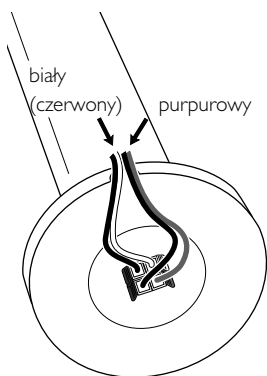

1 Podłącz przewody głośnikowe do podstawy subwooferów.

2 Zamocuj 2 kolumny przednie (gniazdka białe, czerwone) na 2 subwooferach.

3 Zamocuj 2 mini-uchwyty na 2 kolumny tylne (gniazdka niebieskie, szare) oraz podłącz odpowiednie przewody głośnikowe.

4 Rozstaw kolumny głośnikowe.

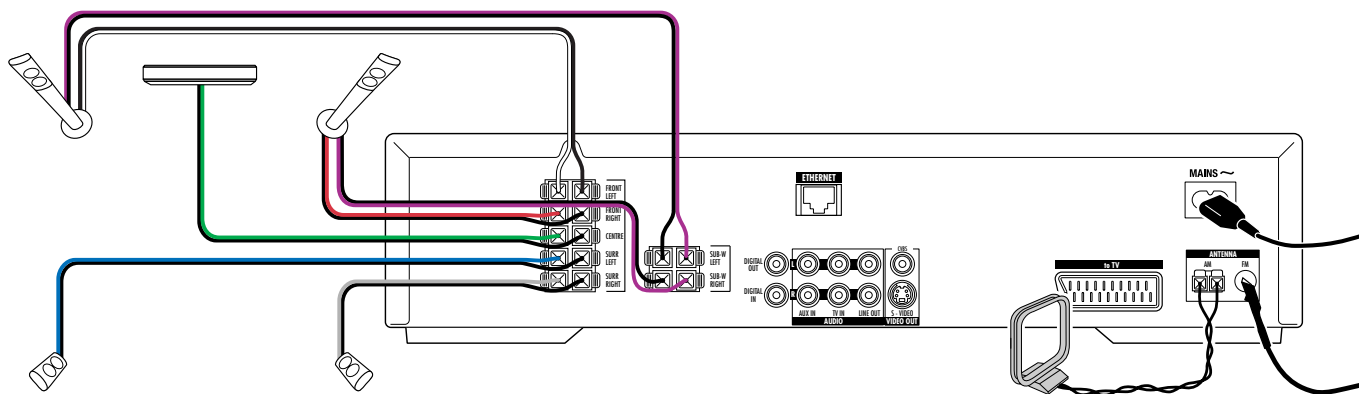

5 Podłącz przewody głośnikowe do Streamium System.

6 Podłącz antenę FM i MW.

7 Po wykonaniu wszystkich innych połączeń, włóż kabel zasilania do gniazdko MAINS ~ na Streamium System oraz do gniazdko zasilania.

4 Instalacja tunera

- 1 Naciśnij TUNER na pilocie.
- 2 Naciśnij i przytrzymaj  VIEW FAVORITES na 5 sekund.
→ AUTO PROGRAM FAVORITE STATIONS? zostanie wyświetlone.
- 3 Naciśnij czerwony klawisz (SUBTITLE) na pilocie aby zaprogramować stacje radiowe.
→ Wyszukanie i zaprogramowanie stacji radiowych może zająć kilka minut.

5 Włączenie TV

- 1 Włącz telewizor.
- 2 Naciśnij AUX na pilocie Streamium System.
- 3 Ustaw telewizor na właściwy kanał audio/video dla odbioru ze Streamium System: A/V IN, AUX, EXT1, 2, ...
→ Ekran główny Philips Streamium pojawi się na ekranie TV.

Jeżeli wystąpią jakiegokolwiek problemy z jakością obrazu, zajrzyj na stronę 15 instrukcji użytkownika.

6 Instalacja Philips Media Manager

Zainstalowanie oprogramowania Philips Media Manager na Twoim komputerze pozwoli na udostępnienie plików medialnych z komputera na Streamium System.

- 1 Ściągnij najnowszą wersję Philips Media Manager z witryny „My.Philips.com” lub włóż otrzymaną płytę CD-ROM do napędu CD-ROM na komputerze.
- 2 Kliknij dwukrotnie plik „PMMSetup.exe” aby zainstalować Philips Media Manager na swoim komputerze. Podczas instalowania otrzymasz pytanie, jakie rodzaje plików mają zostać udostępnione dla Philips Media Manager.

7 Opcja A

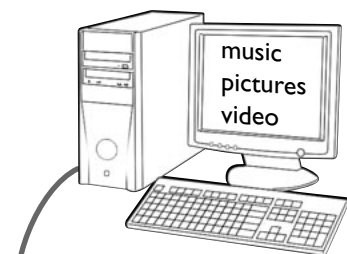

beprzewodowy adapter USB w wyposażeniu

Twój komputer posiada
– wolny port USB (zalecana USB 2.0)
– Windows 98 SE lub nowszy

Instalacja bezprzewodowego adaptera USB (w wyposażeniu) na Twoim komputerze oferuje połączenie ze Streamium System bez użycia żadnych przewodów. Następnie możesz korzystać z plików medialnych ze swojego komputera na domowym zestawie rozrywki Streamium System.

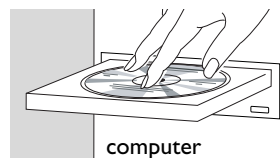
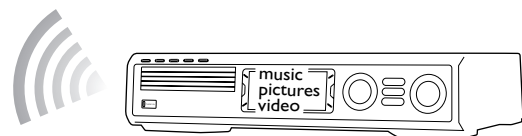

computer

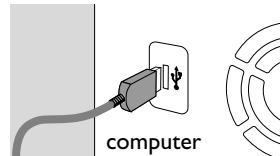

computer

Instalowanie bezprzewodowego adaptera USB (w wyposażeniu) na komputerze

- 1 Włóż płytę instalacyjną adaptera USB do napędu w komputerze. Asystent instalacji na CD-ROM uruchomi się samoczynnie.
- 2 Postępuj zgodnie z instrukcjami na ekranie komputera. Gdy pojawi się odpowiedni komunikat, podłącz bezprzewodowy adapter USB do wolnego portu USB na komputerze.

Odtwarzanie muzyki, zdjęć i video z twojego komputera na Streamium System

- 1 Naciśnij PC LINK na pilocie.
→ Nazwa komputera pojawi się na ekranie TV.
- 2 Naciśnij  OK aby uzyskać dostęp do muzyki, zdjęć i video ze swojego komputera.

Jeżeli masz problemy z połączeniem do komputera, naciśnij PC LINK ponownie. Na stronie 21 instrukcji użytkownika znajdziesz dodatkową pomoc.

lub

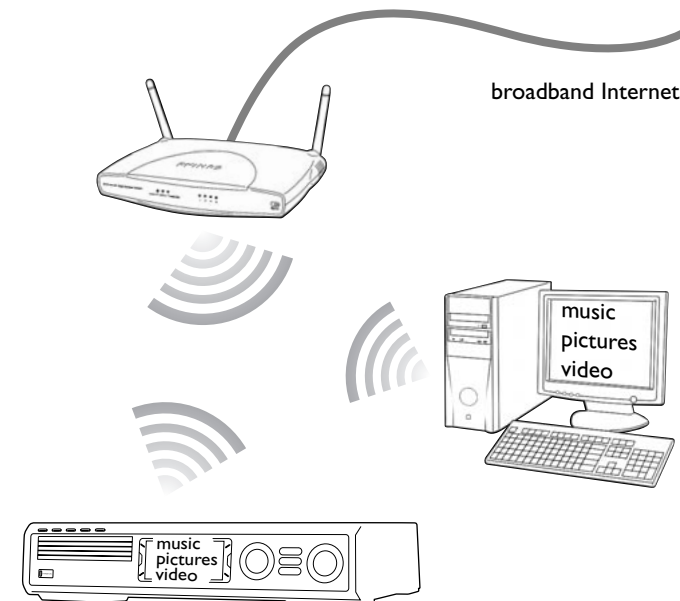

Opcja B



Posiadasz
– szerokopasmowy dostęp do Internetu
– bezprzewodową stację bazową (do nabycia odrębnie)
– komputer podłączony do sieci bezprzewodowej
PC: Windows 98 SE lub nowszy,
Apple Macintosh: Mac OS 10.1.5 lub nowszy

Najpierw upewnij się, że wszystkie komputery w twojej sieci mają połączenie z Internetem i pomiędzy sobą.

Odtwarzanie serwisów online – muzyki, zdjęć i video – na Streamium System

- 1 Naciśnij INTERNET na pilocie.
→ System poprosi o wpisanie twojego adresu email.
- 2 Za pomocą pilota wpisz swój adres email i naciśnij  OK dla potwierdzenia.
Przykład: Naciśnij  dwukrotnie aby wpisać „@”. Aby usunąć znak, naciśnij .
- 3 Otrzymasz email z instrukcjami, w jaki sposób założyć własne konto w witrynie „My.Philips.com”.
- 4 Po utworzeniu konta użytkownika, naciśnij INTERNET na pilocie aby uzyskać dostęp do serwisów medialnych online.

Odtwarzanie muzyki, zdjęć i video z twojego komputera na Streamium System

- 1 Naciśnij PC LINK na pilocie.
→ Nazwy dostępnych komputerów pojawią się na ekranie TV.
- 2 Wybierz komputer i naciśnij  OK aby uzyskać dostęp do muzyki, zdjęć i video z komputera.

Jeżeli wystąpił problem w połączeniu do Internetu lub komputerów, naciśnij ponownie INTERNET lub PC LINK. Na stronie 19–20 instrukcji użytkownika znajdziesz dodatkową pomoc.

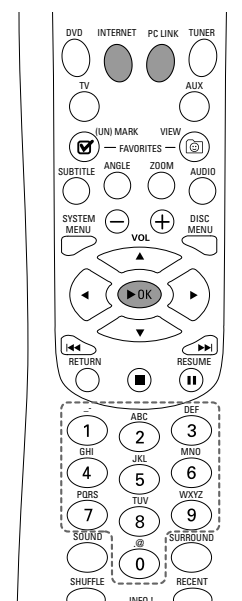

8 Wybór i odtworzenie usług medialnych

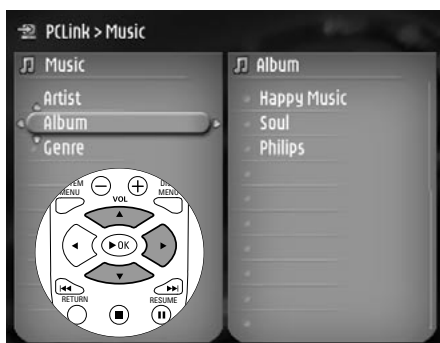

1 Naciśnij ▲ lub ▼ aby przejść w górę lub w dół menu.

2 Naciśnij ► aby przenieść się w prawo w menu.



3 Powtórz punkty 2 i 3 aby dotrzeć do szukanej pozycji do odtworzenia (stacja radiowa w Internecie, film, album, utwór, ...)



4 Naciśnij ►OK aby odtworzyć wybraną pozycję.

○ Aby powrócić do poprzedniego punktu (w lewo) menu, naciśnij ◀.

○ Aby zatrzymać odtwarzanie, naciśnij ■.

9 Odtwarzanie płyt

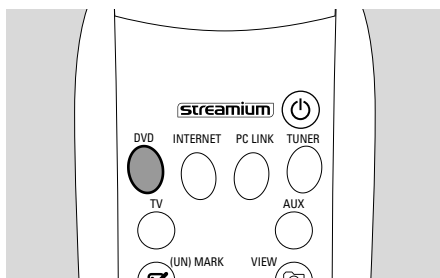

1 Naciśnij DVD na pilocie.

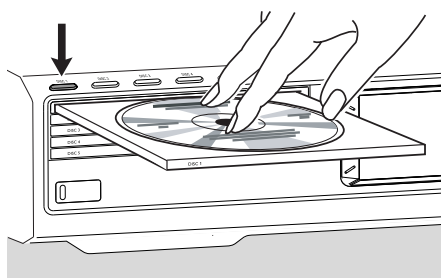

2 Naciśnij DISC 1 (OPEN/CLOSE ▲) aby otworzyć kieszeń 1.

3 Włóż płytę do kieszeni 1.

4 Naciśnij DISC 1 (OPEN/CLOSE ▲) aby zamknąć kieszeń 1.

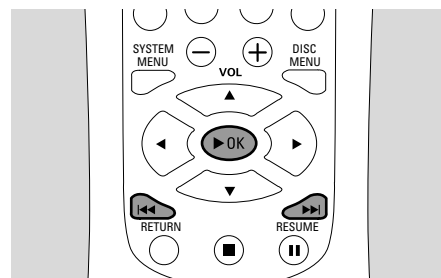

5 Naciśnij ►OK aby rozpocząć odtwarzanie. Niektóre płyty uruchomią się samoczynnie.

○ Aby przeskoczyć do wcześniejszych lub kolejnych rozdziałów/utworów, naciskaj ◀◀◀ lub ▶▶▶.

Odwiedź witrynę <http://My.Philips.com>

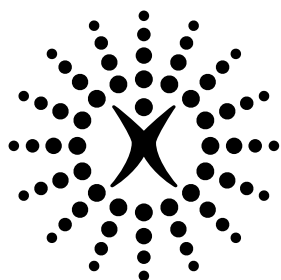

connectedplanet