

Register your product and get support at
www.philips.com/welcome

CTS4000



IT	Sistema Home Theatre compatto (CinemaOne)	5
SV	Kompakt biosystem (CinemaOne)	43
DK/NO	Compact Theatre-system (CinemaOne)	81
FL	Kompakti teatterijärjestelmä (CinemaOne)	119
PT	Sistema de Cinema Compacto (CinemaOne)	157

PHILIPS

Important notes for users in U.K.

Mains plug

This apparatus is fitted with an approved 13 Amp plug. To change a fuse in this type of plug proceed as follows:

1. Remove fuse cover and fuse.
2. Fix new fuse which should be a BS1362 5 Amp, A.S.T.A. or BSI approved type.
3. Refit the fuse cover.

If the fitted plug is not suitable for your socket outlets, it should be cut off and an appropriate plug fitted in its place.

If the mains plug contains a fuse, this should have a value of 5 Amp. If a plug without a fuse is used, the fuse at the distribution board should not be greater than 5 Amp.

Note: The severed plug must be disposed off to avoid a possible shock hazard should it be inserted into a 13 Amp socket elsewhere.

How to connect a plug

The wires in the mains lead are coloured with the following code: blue = neutral (N), brown = live (L).

- As these colours may not correspond with the colour markings identifying the terminals in your plug, proceed as follows:
 - Connect the blue wire to the terminal marked N or coloured black.
 - Connect the brown wire to the terminal marked L or coloured red.
- Do not connect either wire to the earth terminal in the plug, marked E (or e) or coloured green (or green and yellow).

Before replacing the plug cover, make certain that the cord grip is clamped over the sheath of the lead - not simply over the two wires.

Copyright in the U.K.

Recording and playback of material may require consent. See Copyright Act 1956 and The Performer's Protection Acts 1958 to 1972.

Italia

DICHIARAZIONE DI CONFORMITA'

Si dichiara che l'apparecchio CTS4000, Philips risponde alle prescrizioni dell'art. 2 comma 1 del D.M. 28 Agosto 1995 n. 548.

Fatto a Eindhoven

Philips Consumer Electronics
Philips, Glaslaan 25616 JB Eindhoven,
The Netherlands

Norge

Typeskilt finnes på apparatens underside.

Observer: Nettbryteren er sekundert innkopleet. Den innebygde nettdelen er derfor ikke frakopleet nettet så lenge apparatet er tilsluttet nettkontakten.

For å redusere faren for brann eller elektrisk støt, skal apparatet ikke utsettes for regn eller fuktighet.

DK

Advarsel: Usynlig laserstråling ved åbning når sikkerhedsafbrydere er ude af funktion. Undgå udsættelse for stråling.

Bemærk: Netafbryderen er sekundært indkoblet og afbryder ikke strømmen fra nettet. Den indbyggede netdel er derfor tilsluttet til lysnettet så længe netstikket sidder i stikkontakten.

S

Klass 1 laserapparat

Varning! Om apparaten används på annat sätt än i denna bruksanvisning specificerats, kan användaren utsättas för osynlig laserstråling, som överskrider gränsen för laserklass 1.

Observera! Stömbrytaren är sekundärt kopplad och bryter inte strömmen från nätet. Den inbyggda nätdelen är därför ansluten till elnätet så länge stickproppen sitter i vägguttaget.

SF

Luokan 1 laserlaitte

Varoitus! Laitteen käyttäminen muulla kuin tässä käyttöohjeessa mainitulla tavalla saattaa altistaa käyttäjän turvallisuusluokan 1 ylittävälle näkymättömälle lasersäteilylle.

Oikeus muutoksiin varataan. Laitte ei saa olla alttiina tippu- ja roiskevedelle.

Huom. Toiminnanvalitsin on kytketty toisiopuolelle, eikä se kytke laitetta irti sähköverkosta. Sisäänrakennettu verkko-osa on kytkettynä sähköverkkoon aina silloin, kun pistoke on pistorasiassa.



Manufactured under license from Dolby Laboratories. Dolby, Pro Logic, and the double-D symbol are registered trademarks of Dolby Laboratories.



Manufactured under license under U.S. Patent #s: 5,451,942; 5,956,674; 5,974,380; 5,978,762; 6,487,535 & other U.S. and worldwide patents issued & pending. DTS and DTS Digital Surround are registered trademarks and the DTS logos and Symbol are trademarks of DTS, Inc. © 1996-2007 DTS, Inc. All Rights Reserved.



DivX, DivX Ultra Certified, and associated logos are trademarks of DivX, Inc. and are used under license.

Official DivX® Ultra Certified product.

Plays all versions of DivX® video (including DivX® 6) with enhanced playback of DivX® media files and the DivX® Media Format.



Windows Media and the Windows logo are trademarks, or registered trademarks of Microsoft Corporation in the United States and/ or other countries.



HDMI, and HDMI logo and High-Definition Multimedia Interface are trademarks or registered trademarks of HDMI licensing LLC.



The USB-IF Logos are trademarks of Universal Serial Bus Implementers Forum, Inc.



iPod is a trademark of Apple Computer, Inc., registered in the U.S. and other countries.



ENERGY STAR and the ENERGY STAR mark are registered U.S. marks

LASER

- Type Semiconductor laser
GaAlAs
- Wave length 645 - 660 nm (DVD)
770 - 800 nm (CD)
- Output Power 6 mW (DVD)
7 mW (VCD/CD)
- Beam divergence 60 degrees

Sisältö

1 Tärkeää 120

Turvallisuus ja tärkeä huomautus 120

2 Tuote 122

Keskeiset ominaisuudet 122

Tuotteen esittely 123

3 Liitännät 126

Laitteen sijoittaminen 126

Videokaapelin kytkeminen 127

Liittäminen verkkovirtaan 129

Äänikaapelin / muiden laitteiden
liittäminen 129

4 Aloitus 132

Kauko-ohjaimen valmisteleminen 132

Katselukanavan valitseminen 133

Valikkokielen valitseminen 133

Toistolähteen valitseminen 134

5 Toisto 135

Toisto levytä 135

Videon toisto 136

Musiikin toisto 139

Valokuvien toistaminen 140

Toistaminen USB-laitteesta 141

Toistaminen kannettavasta soittimesta 142

Toistaminen iPodista 142

6 Äänen säätäminen 144

Äänenvoimakkuuden hallinta 144

Valitse esimääritetty äänitehoste 144

7 Asetusten määrittäminen 145

Yleiset asetukset 145

Ääniasetukset 146

Videoasetukset 147

Omat asetukset 149

8 Lisätietoja 152

Ohjelmiston päivittäminen 152

Höito 152

Teknisiä tietoja 153

9 Vianmääritys 154

10 Sanasto 156

1 Tärkeää

Kierrätysilmoitus



Tuotteesi on suunniteltu ja valmistettu laadukkaista materiaaleista ja komponenteista, jotka voidaan kierrättää ja käyttää uudelleen. Tuotteeseen kiinnitetty yliiviivatun roskakorin kuva tarkoittaa, että tuote kuuluu Euroopan parlamentin ja neuvoston direktiivin 2002/96/EY soveltamisalaan.

Ota selvää sähkölaitteille ja elektronisille laitteille tarkoitetusta kierrätysjärjestelmästä alueellasi. Noudata paikallisia sääntöjä äläkä hävitä vanhoja tuotteita tavallisen talousjätteen mukana. Vanhojen tuotteiden hävittäminen oikealla tavalla auttaa vähentämään ympäristölle ja ihmisille mahdollisesti koituvia haittavaikutuksia.

Huomautuksia paristojen/akkujen hävittämisestä

Laite sisältää paristot, jotka ovat Euroopan parlamentin ja neuvoston direktiivin 2006/66/EY vaatimusten mukaiset, eikä niitä voi hävittää tavallisen talousjätteen mukana.

Ota selvää paikallisista paristojen hävittämiseen ja keräämiseen liittyvistä säännöistä. Paristojen asianmukainen hävittäminen auttaa vähentämään ympäristölle ja ihmisille mahdollisesti koituvia haittavaikutuksia.

Turvallisuus ja tärkeä huomautus

Varoitus!

Tulipalon tai sähköiskun vaara!

- Varmista, että ilma pääsee kiertämään vapaasti laitteen ilmastointiaukkojen kautta. Jätä laitteen ympärille vähintään 5-10 cm vapaata tilaa.
- Älä pidä laitetta, kaukosäädintä tai paristoja avotulen tai muiden lämmönlähteiden, kuten auringonvalon, läheisyydessä.
- Älä koskaan aseta laitetta muiden laitteiden päälle.
- Pysy pois laitteen läheltä ukkosmyrskyjen aikana.
- Älä koskaan avaa laitteen runkoa. Huoltotoimenpiteet on teetettävä koulutetulla huoltohenkilökunnalla.
- Pidä laite erillään vedestä, kosteudesta ja nesteitä sisältävistä esineistä.

Varoitus!

- Poista käytetyt paristot kaukosäätimestä. Poista paristot myös, jos tiedät, ettei kaukosäädintä käytetä pitkään aikaan.
- Käytä aina samanlaisia paristoja yhdessä (älä sekoita esimerkiksi vanhoja ja uusia tai hiili- ja alkalipohjaisia paristoja keskenään).
- Paristot ovat ongelmajätettä: toimita käytetyt paristot asianmukaiseen keräyspisteeseen.
- Näkyvää ja näkymätöntä lasersäteilyä, kun laite on auki. Vältä altistumista säteelle.
- Kun laitteen virta katkaistaan irrottamalla pistoke tai laitteen katkaisimesta, laite on helppo ottaa uudelleen käyttöön.



Tämä laite on Euroopan unionin radiohäiriöitä koskevien vaatimusten mukainen. Tämä laite noudattaa seuraavien direktiivien ja säädösten vaatimuksia: 2006/95/EC, 2004/108/EC.

Tekijänoikeuksia koskeva huomautus



Tässä tuotteessa käytetään tekijänoikeuksia suojaavaa tekniikkaa, joka on suojattu tietyillä Yhdysvaltain liittohallinnon patenteilla ja muilla immateriaalioikeuksilla, joiden omistajia ovat Macrovision Corporation ja muut tahot. Tämän tekijänoikeuksia suojaavan tekniikan käyttäminen on sallittua vain Macrovision Corporationin luvalla. Tekniikka on tarkoitettu ainoastaan kotikäyttöä ja muuta rajoitettua käyttöä varten. Tekniikan valmistustavan selvittäminen ja laitteen purkaminen on kiellettyä.

2 Tuote

Olet tehnyt erinomaisen valinnan ostaessasi Philipsin laitteen! Käytä hyväksesi Philipsin tuki ja rekisteröi tuote osoitteessa www.philips.com/welcome.

Tämä kompakti teatterijärjestelmä (CinemaOne) sopii kotiisi täydellisesti. Nauti erinomaisesta äänen ja kuvan laadusta.

Keskeiset ominaisuudet

Videokuvanparannus tarkkuuteen 1080p

Nyt voit katsella DVD-levyjä käyttämällä HDTV:n parasta mahdollista kuvanlaatua. Tämä kompakti teatterijärjestelmä tarjoaa jopa 1080p-tarkkuuden videotiosta varten ja takaa upean katseluelämyksen. Koska kuvassa on paljon yksityiskohtia ja se on entistä terävämpi, kuva on hyvin todentuntuinen.

USB direct ja MP3 link





Voit liittää USB-laitteen USB-liitäntään ja kuunnella MP3/WMA/JPEG/DivX-tiedostoja tai kannettavan soittimen MP3 LINK -liitäntään ja nauttia musiikin upeasta äänenlaadusta.

Äänen ja videotioston synkronointi

Tällä kompaktilla teatterijärjestelmällä voit viivästyttää ääntä, jos videosauna siirtyy televisioon ääntä hitaammin.

Aluekoodit

DVD-elokuvia julkaistaan yleensä eri aikaan eri puolilla maailmaa, joten DVD-soittimiin määritetään tietty aluekoodi.

Maat	DVD-aluekoodi
Eurooppa	 
Venäjä	 

Tuotteen esittely

Päälaite

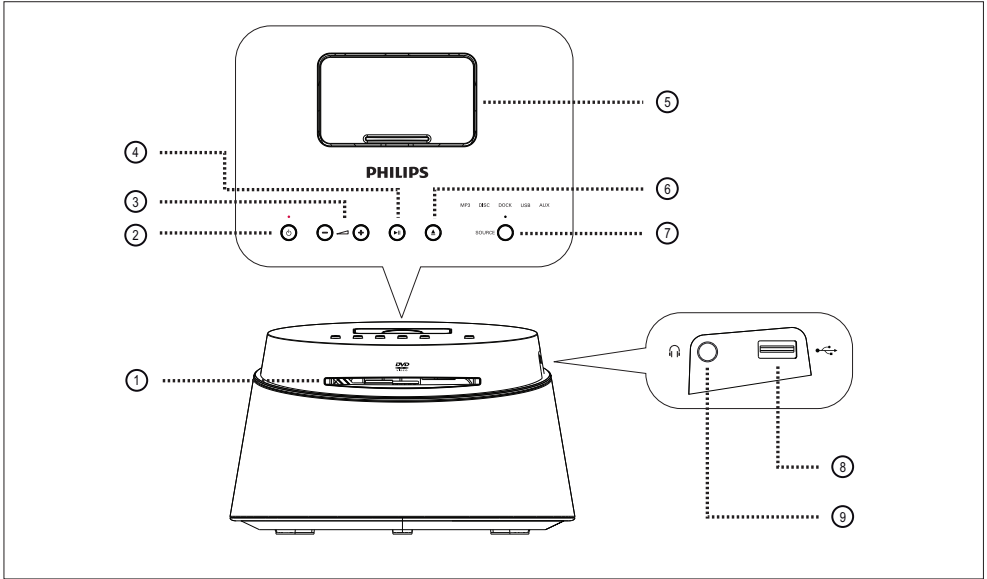

- ① **Levykelkka**
- ② **⏻ (Valmiustila-virta)**
 - Käynnistä laite tai siirrä se valmiustilaan.
- ③ **+ ◀ - (Äänenvoimakkuuden)**
 - Säädä äänenvoimakkuutta.
- ④ **▶|| (toisto/tauko)**
 - Levyn toiston aloittaminen tai keskeyttäminen.
- ⑤ **Telakointiasema**
 - iPodin liittämiseen.
- ⑥ **⏏ (Avaa/sulje)**
 - Levykelkan avaaminen ja sulkeminen.
- ⑦ **SOURCE**
 - Valitse toistettava media:
MP3, DISC, DOCK, USB, AUX.

Huomautus

- Seuraavat liitännät sijaitsevat laitteen vasemmassa sivupaneelissa.

- ⑧ **🔌 (USB) -liitäntä**
 - USB-muistilaitteen liittämiseen.
- ⑨ **🎧 kuulokkeet) -liitäntä**
 - Kuulokeliitäntä.

Kaukosäädin

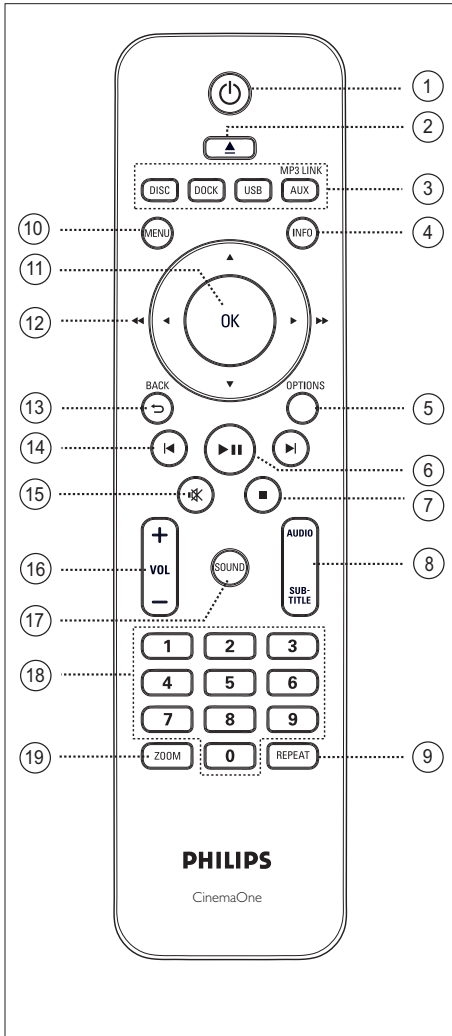

- ① **⏻** (Valmiustila-virta)
 - Käynnistä laite tai siirrä se valmiustilaan.
- ② **▲** (Avaa/sulje)
 - Levykelkan avaaminen ja sulkeminen.
- ③ **Lähdepainikkeet**
 - **DISC**: Lähdepainikkeet.
 - **DOCK**: vaihtaa telakointiasemassa olevaan iPodiin.
 - **USB**: vaihtaa USB-tilaan.
 - **AUX / MP3 LINK**: vaihtaa laitteeseen, joka on liitetty AUX- tai MP3 LINK -liitäntään.
- ④ **INFO**
 - Näyttää nykyisen tilan tai levyn tiedot.
 - Näyttää valokuvatiedostot 12 pikkukuvan näkyvässä.
- ⑤ **OPTIONS**
 - Asetusvalikon avaaminen ja sulkeminen (valikko sisältää erilaisia asetuksia).
- ⑥ **▶||** (toisto/tauko)
 - Levyn toiston aloittaminen tai keskeyttäminen.
- ⑦ **■** (Pysäytys)
 - Levyn toiston lopettaminen.
- ⑧ **AUDIO/SUBTITLE**
 - Valitsee äänen kieliasetuksen tai äänikanavan.
 - DVD-levyn tai DivX-tiedoston tekstityskielen valitseminen.
- ⑨ **REPEAT**
 - Käynnistää tai poistaa käytöstä useita toisto- tai satunnaistoistotiloja.

⑩ MENU

- DVD-levyt: paluu nimikevalikkoon.
- VCD 2.0 tai SVCD, jossa PBC käytössä: paluu valikkoon toiston aikana.

⑪ OK

- Vahvista merkintä tai valinta.

⑫ Nuolipainikkeet (▲▼◀▶)

- Näyttövalikon käyttäminen.
- Kun haluat pikakelata eteenpäin tai taaksepäin, paina oikeaa tai vasenta painiketta.

⑬ BACK ↵

- Palaa edelliseen näyttövalikkoon.

⑭ ◀ / ▶ (Edellinen/seuraava)

- Siirtyä edelliseen tai seuraavaan nimikkeeseen, osaan tai raitaan.

⑮ 🔇 (Mykistys)

- Mykistää tai palauttaa äänen.

⑯ VOL + –

- Säädi äänenvoimakkuutta.

⑰ SOUND

- Valitse esimääritetty äänitehoste.

⑱ Numeropainikkeet

- Toistettavan pikavalinnan tai kohteen määrittäminen.

⑲ ZOOM

- Suurentaa tai pienentää television kuvan.

3 Liitännät

Tässä osassa esitellään, mitkä perusliitännät on tehtävä ennen tämän kompaktin teatterijärjestelmän (CinemaOne) käyttämistä.

Peruskytkennät:

- Laitteen sijoittaminen
- Videokaapeliin kytkeminen
- Kytkeminen verkkovirtaan

Valinnaiset liitännät:

- Äänikaapeliin / muiden laitteiden liittäminen
 - Television äänilähtökytkentä
 - Kaapelivastaanottimen/tallentimen/ pelikonsolin äänilähtökytkentä
 - Kannettavan soittimen kytkeminen
 - USB-laitteen liittäminen
 - iPodin liittäminen

Huomautus

- Tunniste- ja tehotiedot on mainittu laitteen takaosassa tai pohjassa olevassa arvokilvessä.
- Varmista ennen kytkentöjen tekemistä, että kaikki laitteet on irrotettu virtalähteestä.

Laitteen sijoittaminen

- Laite toimii parhaiten pöydällä.
- Älä aseta laitetta suljettuun tilaan.
- Asenna laite lähelle pistorasiaa paikkaan, josta johtoon ylettyy hyvin.

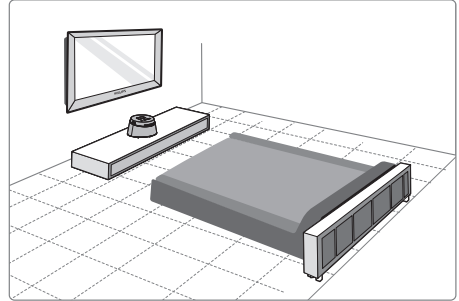

- 1 Sijoita kompakti teatterijärjestelmä TV:n lähelle.

Huomautus

- Sijoita laite aina tarpeeksi kauas säteilevistä laitteista magneettisten tai muiden häiriöiden estämiseksi.

Videokaapeli kytkeminen

Tässä osassa on tietoja kompaktin teatterijärjestelmän liittamisestä televisioon levyjen toistoa varten.

Valitse paras videoliitäntä, jota TV tukee.

- **Vaihtoehto 1:** liittäminen HDMI-liitäntään (HDMI-, DVI- tai HDCP-yhteensopiva TV).
- **Vaihtoehto 2:** liittäminen Scart-liitäntään (tavallinen TV).
- **Vaihtoehto 3:** liittäminen Video (CVBS) -liitäntään (tavallinen TV).

Huomautus

- Laite on kytkettävä televisioon suoraan.

Ennen kytkemistä

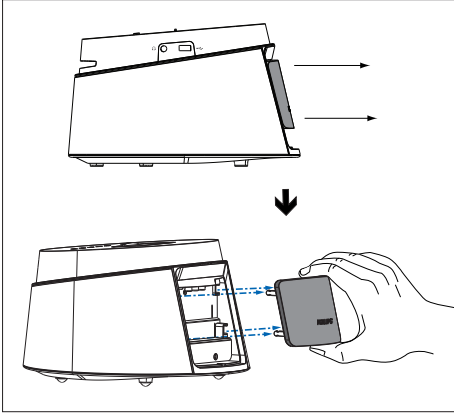

- 1 Irrota laitteen takakansi.
- 2 Liitä kaapelit liitäntöihin.
- 3 Sulje takakansi.

Vaihtoehto 1: liittäminen HDMI-liitäntään

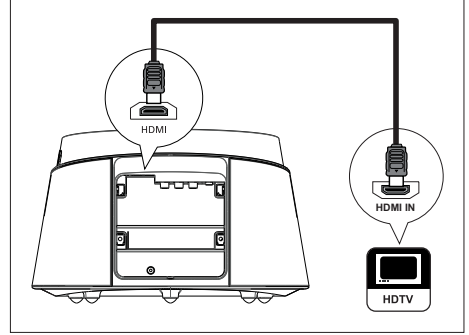

- 1 Liitä HDMI-kaapeli (vakiovaruste) tämän laitteen **HDMI**-liitännästä TV:n HDMI IN -liitäntään.

Huomautus

- HDMI-liitin on yhteensopiva vain HDMI-yhteensopivien televisioiden ja DVI-TV:n kanssa.

Vihjeitä

- Lisätietoja videolaadun optimoimisesta on kuvassa Asetusten määrittäminen > [Videoaset.] > [HDMI-asetukset].
- Käytä HDMI- tai DVI-sovitinta, jos televisiossa on vain DVI-liitäntä. Tätä kytkentää varten tarvitaan ylimääräinen ääniliitäntä.
- Voit ohjata TV:n äänen tähän kompaktiin teatterijärjestelmään liittämällä äänikaapelin tämän laitteen äänituloliitäntään ja TV:n äänilähtöliitäntään.
- Tämä liitäntätyyppi tarjoaa parhaan kuvanlaadun.

Vaihtoehto 2: liittäminen SCART-liitäntään

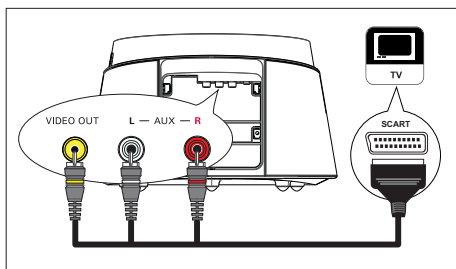

- 1 Liitä Scart-muunninkaapeli (vakiovaruste) tämän laitteen **VIDEO OUT**, **AUX L/R** -liitäntöistä TV:n Scart-tuloliitäntään.

Vaihtoehto 3: liittäminen Video (CVBS) -liitäntään

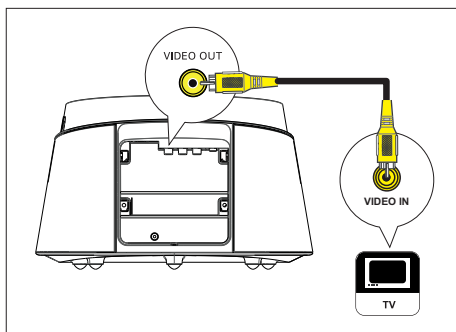

- 1 Liitä komposiittivideokaapeli (vakiovaruste) tämän laitteen **CVBS OUT** -liitäntään ja television videotuloliitäntään.



Vihjeitä

- The video input socket on your TV may be labelled as A/V IN, VIDEO IN, COMPOSITE or BASEBAND.
- Tämä liitäntätyyppi tarjoaa vakiokuvanlaadun.

Liittäminen verkkovirtaan

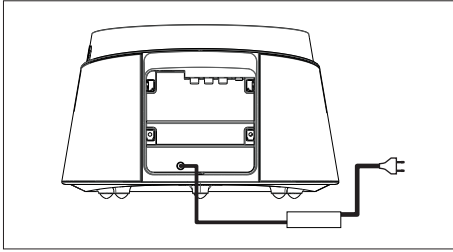

- 1 Liitä laitteen verkkolaite ja virtajohto pistorasiaan.

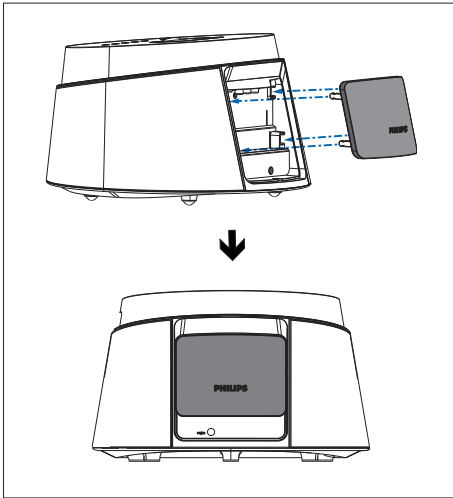

- 2 Kun kaikki vaaditut liitännät on tehty, sulje takansi ja kompaktin teatterijärjestelmän käyttö voi alkaa.

Äänikaapeli / muiden laitteiden liittäminen

Tässä osassa käsitellään muiden laitteiden äänen ohjaamista tähän kompaktiin teatterijärjestelmään surround-äänen käyttämiseksi.

Television äänilähtökenttä

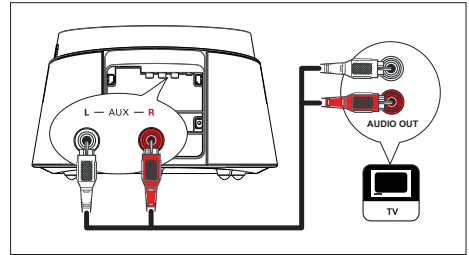

- 1 Liitä äänikaapeli (lisävaruste) tämän laitteen **AUX L/R** -liitännöistä television **AUDIO OUT** -liitäntöihin.

Huomautus

- Jos haluat kuunnella ääntä tämän liitännän kautta, paina toistuvasti **AUX / MP3 LINK** -painiketta, kunnes näyttöpaneeliin tulee teksti **AUX**.

Kaapelivastaanottimen/tallentimen/ pelikonsolin äänilähtökyskentä

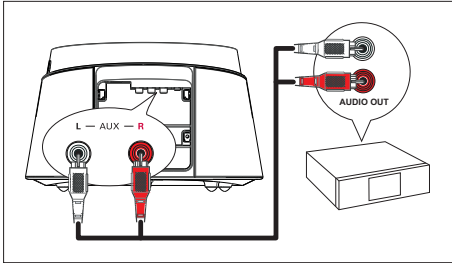

- 1 Liitä äänikaapeli (lisävaruste) tämän laitteen **AUX L/R** -liitännöistä toisen laitteen **AUDIO OUT** -liitäntöihin.

Huomautus

- Jos haluat kuunnella ääntä tämän liitännän kautta, paina toistuvasti **AUX / MP3 LINK** -painiketta, kunnes näyttöpaneeliin tulee teksti **AUX**.

Kannettavan soittimen kytkeminen

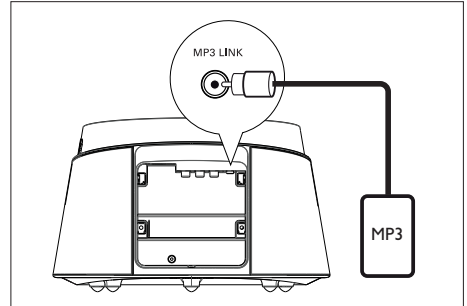



- 1 Liitä 3,5 mm:n stereoäänikaapeli (toimitetaan laitteen mukana) tämän laitteen **MP3 LINK** -liitäntään ja kannettavan soittimen (kuten MP3-soitin) kuulokeliitäntään.

Huomautus

- Jos haluat kuunnella ääntä tämän liitännän kautta, paina toistuvasti **AUX / MP3 LINK** -painiketta, kunnes näyttöpaneeliin tulee teksti **MP3**.

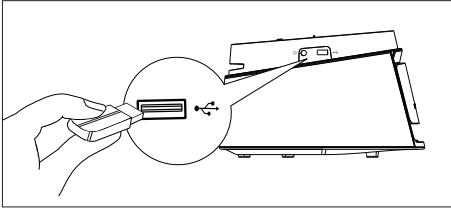
USB-laitteen liittäminen



- 1 Liitä USB-laite tämän laitteen  (USB) -liitäntäänt.

Huomautus

- Tämä kompakti teatterijärjestelmä toistaa ja näyttää USB-laitteesta ainoastaan siihen tallennettuja MP3-, WMA-, WMV-, DivX (Ultra)- ja JPEG-tiedostoja.
- Voit kuunnella ääntä tämän liitännän kautta painamalla **USB**-painiketta.

iPodin telakointi

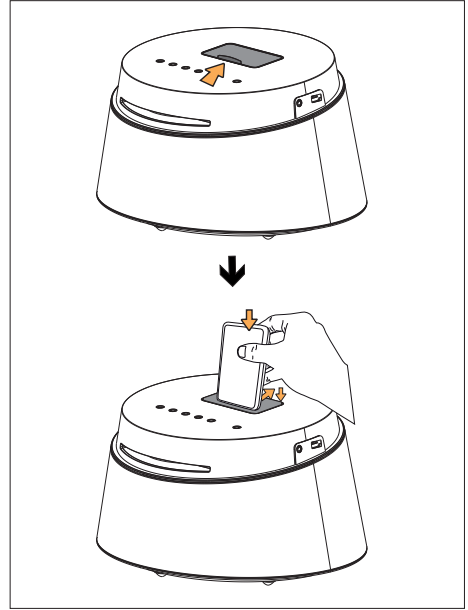

- 1 Liu'uta telakointiaseman kansi auki.
- 2 Telakoi iPod asemaan.
 - Työnä telakointiaseman takatuki oikeaan asentoon.
- 3 Kun haluat katsoa videoita iPodista, valitse TV:stä oikea kanava.

Huomautus

- Voit kuunnella ääntä tämän liitännän kautta painamalla **DOCK**-painiketta.

4 Aloitus

Kauko-ohjaimen valmisteleminen

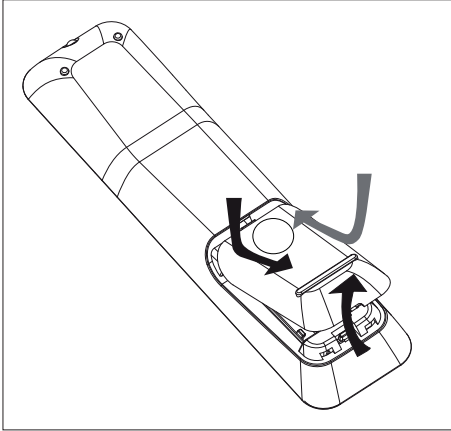

- 1 Avaa paristokotelo työntämällä.
- 2 Aseta lokeroon kaksi R03- tai AAA-paristoa. Aseta paristot merkien (+ -) mukaisesti paristolokeroon.
- 3 Sulje kansi.

Huomautus

- Poista paristot kaukosäätimestä, jos et aio käyttää sitä pitkään aikaan.

Toistolähteen hallinta

- 1 Valitse haluamasi hallittava lähde painamalla **MP3-**, **DISC-**, **DOCK-**, **USB-** tai **AUX-**painiketta.
- 2 Valitse sitten haluamasi toiminto (esimerkiksi **◀**, **▶**).

Valikon käyttäminen

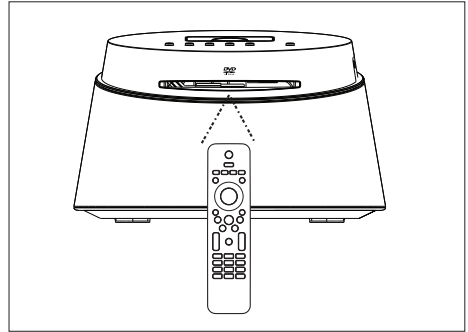

- 1 Suuntaa kaukosäädin suoraan laitteen kaukosäädinsignaalin tunnistinta kohti ja valitse haluamasi toiminto.



- 2 Seuraavilla kaukosäätimen painikkeilla voit avata näyttövalikot ja käyttää niitä.

Painike	Toiminto
▲ ▼	Siirtyminen ylös- tai alaspäin.
◀ ▶	Siirtyminen vasemmalle tai oikealle.
○ OK	Valinnan vahvistaminen.
1 2 3 4 5 6 7 8 9 0	Kirjoita numerot.

Katselukanavan valitseminen

- 1 Käynnistä kompakti teatterijärjestelmä painamalla -painiketta.
- 2 Siirry levytilaan painamalla **DISC**-painiketta.
- 3 Kytke televisioon virta ja valitse oikea videotulokanava.
 - Voit siirtyä ensimmäiselle televisiokanavalle ja siirtyä sitten kanavaluettelossa alaspäin painamalla kauko-ohjaimen kanavanvaihtopainiketta, kunnes videotulokanava tulee näkyviin.
 - Television kaukosäätimen -painiketta on ehkä painettava useita kertoja.
 - Kanava sijaitsee yleensä ensimmäisen ja viimeisen kanavan välissä. Kanavan nimi on usein esimerkiksi FRONT, A/V IN tai VIDEO.



Vihjeitä

- Lisätietoja television videotulokanavan valinnasta on TV:n käyttöoppaassa.

Valikkokielen valitseminen

- 1 Paina **DISC**-painiketta.
- 2 Paina **OPTIONS**-painiketta.
↳ [**Yleiset asetukset**] -valikko avautuu.
- 3 Paina **▶**-painiketta.
- 4 PValitse **▲▼**-painikkeella valikosta [**Valikkokieli**] ja paina **▶**-painiketta.

Yleiset asetukset		
	Levylokko	Auto
	Valikkokieli	English
	Ruudunsääst.	Dansk
	Uniajastin	Deutsch
	DivX(R)Vod-Koodi	Español
		Français
		Italiano
		Nederlands ▼

- Kielivaihtoehdot vaihtelevat asuinmaan ja -alueen mukaan. Ne eivät välttämättä vastaa tätä kuvaa.

- 5 Valitse kieli painamalla **▲▼**-painiketta ja paina **OK**-painiketta.



Vihjeitä

- Lisätietoja DVD-levyjen äänen ja levyvalikon oletuskielen määrittämisestä on luvussa Asetusten määrittäminen - [**Omat asetukset**].

Toistolähteen valitseminen

Päälaite

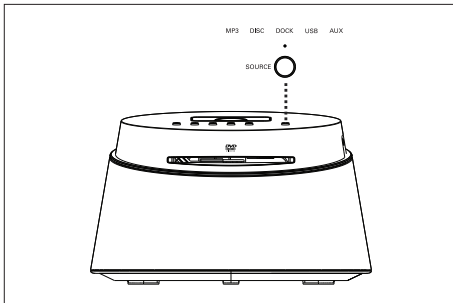

- 1 Paina **SOURCE**-painiketta toistuvasti ja valitse: **DISC > DOCK > USB > AUX > MP3 > DISC**.

Kaukosäädin

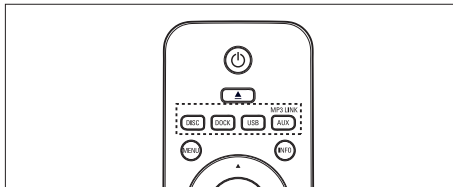

- Siirry DISC-tilaan painamalla **DISC**-painiketta.
- Siirry iPod-tilaan painamalla **DOCK**-painiketta.
- Siirry USB-tilaan painamalla **USB**-painiketta.
- Voit kuunnella ulkoisen laitteen ääntä painamalla **AUX / MP3 LINK** -painiketta toistuvasti.

5 Toisto

Toisto levyltä

Toistettavat levyt

	DVD-video <ul style="list-style-type: none">• Alue 2 (Eurooppa)• Alue 5 (Venäjä)
	DVD±RW (DVD Rewritable)
	DVD±R (DVD Recordable)
	DVD+R DL (DVD+R Double Layer)
	CD-RW (CD-Rewritable)
	CD-R (CD-Recordable)
	Audio CD (Compact Disc Digital Audio)
	Video-CD <ul style="list-style-type: none">• Formaatit 1.0, 1.1, 2.0
	Super Video CD

Huomaus

- DVD-levyillä ja DVD-soittimissa on alueellisia rajoituksia. Varmista, että toistettavan DVD-levyn aluekoodi on sama kuin soittimen (merkintä soittimen taustapaneelissa).
- Tämä laite tukee seuraavien tiedostomuotojen toistoa: MP3/WMA/WMV/ JPEG/DivX.

Levyn toisto

! Varoitus!

- Älä aseta levykelkkaan muita esineitä kuin levyjä.
- Älä kosketa levykelkan sisäistä optista linssiä.

- 1 Aseta levy soittimeen tekstipuoli ylöspäin.
 - Aseta kaksipuoliset levyt toistettava puoli ulospäin.
 - Aloita levyn katseleminen valitsemalla kompaktin teatterijärjestelmän mukainen TV-katselukanava.
- 2 Voit lopettaa levyn toiston painamalla ■-painiketta.

✦ Vihjeitä

- Jos salasanan kirjoitusvalikko avautuu, levyn toisto edellyttää 4-numeroisen salasanan antamista.
- Näytönsäästäjä käynnistyy automaattisesti, jos levyä ei toisteta 15 minuuttiin. Poista näytönsäästäjä käytöstä painamalla **DISC**-painiketta.
- Laite siirtyy automaattisesti valmiustilaan, jos et paina mitään painikkeita, kun levyn toiston keskeyttämisestä on kulunut 30 minuuttia.

Videon toisto



Huomaus

- Videolevyjen toisto jatkuu aina kohdasta, jossa toisto viimeksi pysäytettiin. Voit aloittaa toiston alusta painamalla ◀-painiketta viestin näkyessä.

Nimikkeen hallinta

- 1 Toista nimike.
- 2 Nimikettä hallitaan kaukosäätimellä.

Painike	Toiminto
	Toiston keskeyttäminen tai jatkaminen.
	Toiston keskeyttäminen.
	Siirtyminen seuraavaan nimikkeeseen tai osaan.
	Palaaminen nykyisen nimikkeen tai osan alkuun tai siirtyminen edelliseen nimikkeeseen tai osaan.
	Haku eteen- tai taaksepäin. <ul style="list-style-type: none">• Voit muuttaa hakunopeutta painamalla tätä painiketta toistuvasti.
	Hidastettu toisto taakse- tai eteenpäin. <ul style="list-style-type: none">• Voit muuttaa toistonopeutta painamalla tätä painiketta toistuvasti.• VCD-levyjä voi toistaa vain eteenpäin.

Videotoiston muuttaminen

- 1 Toista nimike.
- 2 Muuta videotoistoa kaukosäätimellä.

Painike	Toiminto
	Äänen kielen vaihtaminen. <ul style="list-style-type: none">• Koskee ainoastaan levyjä, joilla on useita äänikieliä tai -kanavia.
	Tekstityskielen vaihtaminen. <ul style="list-style-type: none">• Koskee ainoastaan levyjä, joilla on useita tekstityskieliä.
	Uusintatoisto- ja satunnaistoistotilojen vaihtaminen ja uusintatoistotilan poistaminen käytöstä. <ul style="list-style-type: none">• Uusintatoistoasetukset määräytyvät levyn tyypin mukaan.• VCD-levyjen yhteydessä uusintatoisto on mahdollista ainoastaan, jos PBC-tila ei ole käytössä.
	Lähentäminen ja loitontaminen. <ul style="list-style-type: none">• Voit panoroida zoomattua kuvaa nuolipainikkeilla.
	Toiston tilan näyttäminen. <ul style="list-style-type: none">• Tässä voit muuttaa videotoistoasetuksia keskeyttämättä levyn toistoa.

DVD-valikon avaaminen

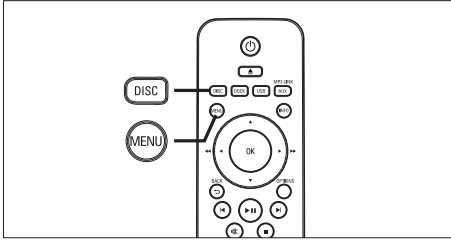

- 1 Avaa levyn päävalikko painamalla **DISC**-painiketta.
- 2 Valitse toistoasetus ja paina **OK**-painiketta.
 - Joissakin valikoissa voit määrittää valinnan **numeropainikkeilla**.
 - Voit palata nimikevalikkoon toiston aikana painamalla **MENU**-painiketta.

VCD- tai esikatseluvalikon avaaminen

VCD-levyjen PBC (Playback Control) on käytössä oletusarvoisena tehdasasetuksena. Kun laite lataa VCD-levyn, sisältövalikko avautuu.

- 1 Valitse toistoasetus painamalla **▲▼**-painiketta ja aloita toisto painamalla **OK**-painiketta.
 - Jos PBC ei ole käytössä, laite ohittaa valikon ja aloittaa toiston ensimmäisestä nimikkeestä.
 - Toiston aikana voit palata valikkoon painamalla **MENU**-painiketta (jos PBC-tila on käytössä).
- 2 Voit esikatsella levyn sisältöä painamalla **DISC**-painiketta.
 - Poistu valikosta painamalla **DISC**-painiketta.

Valitse tiivistelmä:

Kappalettiivistelmä
Levyjaksot
Kappalejaksot

[Kappalettiivistelmä]

Toistaa muutaman sekunnin kunkin levyn raidan alusta.

[Levyjaksot]

Jakaa levyn koko keston kuuteen osaan ja toistaa muutaman sekunnin kunkin jakson alusta.

[Kappalejaksot]

Jakaa nykyisen raidan kuuteen osaan ja toistaa muutaman sekunnin kunkin jakson alusta.

- Tämä asetus ei ole käytettävissä pysäytystilassa.

- 3 Valitse toiston esikatseluasetus ja paina **OK**-painiketta.



Vihjeitä

- PBC on oletusarvoisesti käytössä. Lisätietoja oletusasetuksen muuttamisesta on luvussa Asetusten määrittäminen - [**Omat asetukset**] > [**PBC**].

Siirtyminen toistettaessa tiettyyn kohtaan

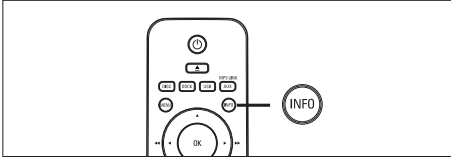





- 1 Paina toiston aikana **INFO**-painiketta.
↳ Levyn tilavalikko avautuu.
- 2 Valitse valikosta kulunut toisto-aika ja paina **OK**-painiketta.
 - [Nimikkeen aika]
 - [Osan aika]
 - [Levy aika]
 - [Kpl aika]
- 3 Valitse **numeropainikkeilla** aika, johon haluat siirtyä, ja paina **OK**-painiketta.

DivX®-videon toisto

DivX-video on digitaalinen mediatiedostomuoto, joka säilyttää alkuperäisen kuvan laadukkuuden, vaikka pakkausaste on suuri. Tällä laitteella on DivX®-sertifiointi, joten sillä voi katsella DivX-videota.

- 1 Aseta laitteeseen levy tai liitä USB-asema, joka sisältää DivX-videoita.
- 2 Paina **DISC**- tai **USB**-painiketta.
↳ Sisältövalikko avautuu.
- 3 Valitse toistettava nimike ja paina **▶||**-painiketta.
- 4 Nimikettä hallitaan kaukosäätimellä.

Painike	Toiminto
	Äänen kielen tai raidan vaihtaminen.
	Tekstityskielen vaihtaminen.
	Toiston keskeyttäminen. <ul style="list-style-type: none">• Katsellessasi DivX Ultra -videota voit avata sisältövalikon painamalla tätä painiketta uudelleen.
	DivX Ultra -videon tietojen näyttäminen.

Huomautus

- Laitteella voi toistaa ainoastaan niitä DivX-videoita, jotka on vuokrattu tai ostettu käyttämällä tämän laitteen DivX-rekisteröintikoodia (lisätietoja on luvussa Asetusten määrittäminen > [Yleiset asetukset] > [DivX(R)Vod-Koodi]).
- Jos tekstitys ei näy oikein, vaihda tekstityksen kieltä (Lisätietoja on luvussa Asetusten määrittäminen - [Omat asetukset] > [DivX Teksti]).
- Kerrallaan näytettävän tekstityksen keskimääräinen enimmäispituus on 45 merkkiä.
- Laite toistaa DivX-videotiedostoja, joiden koko on enintään 4 Gt.

Musiikin toisto



Huomautus

- Joidenkin myytävien äänilevyjen toisto saattaa jatkua kohdasta, jossa toisto viimeksi pysäytettiin.
- Voit aloittaa toiston ensimmäisestä raidasta painamalla **◀**-painiketta.

Raidan hallinta

- 1 Toista raita.
- 2 Raitoja hallitaan kaukosäätimellä.

Painike	Toiminto
	Toiston keskeyttäminen tai jatkaminen.
	Toiston keskeyttäminen.
	Siirtyminen seuraavaan raitaan.
	Palaaminen nykyisen raidan alkuun tai siirtyminen edelliseen raitaan.
	Raidan numeron valitseminen suoraan.
	Haku eteen- tai taaksepäin. <ul style="list-style-type: none">• Voit muuttaa hakunopeutta painamalla tätä painiketta toistuvasti.
	Uusintatoisto- ja satunnaistoistotilojen vaihtaminen ja uusintatoistotilan poistaminen käytöstä. <ul style="list-style-type: none">• Uusintatoisto- ja satunnaistoistotilojen vaihtaminen ja uusintatoistotilan poistaminen käytöstä.

MP3/WMA-musiikin toisto

MP3/WMA on äänitiedostojen pakkausmuoto (tiedostotunniste on .mp3 tai .wma).

- 1 Aseta levykelkkaan levy tai liitä USB-laite, joka sisältää MP3/WMA-musiikkia.
- 2 Paina **DISC-** tai **USB-**painiketta.
 - ↳ Sisältövalikko avautuu.
- 3 Valitse kansio ja paina **OK-**painiketta.
- 4 Valitse toistettava raita ja paina **▶▶-** painiketta.
 - Voit palata päävalikkoon painamalla **▲-** painiketta, kunnes edellinen kansio näkyy valittuna, ja painamalla **OK-** painiketta.



Huomautus

- Jos CD-levyllä on useita istuntoja, vain ensimmäinen istunto toistetaan.
- Laite ei tue MP3PRO-äänimuotoa.
- Jos MP3-raidan nimessä (ID3) tai albumin nimessä on erikoismerkkejä, ne eivät ehkä näy oikein, koska niitä ei tueta.
- Laite ei toista DRM (Digital Rights Management) -suojattuja WMA-tiedostoja.
- Laite ei näytä eikä toista laitteen rajoituksen ylittäviä kansioita eikä tiedostoja.



Vihjeitä

- Lisätietoja levyn sisältämien tietojen näyttämisestä ilman kansioita on luvussa Asetusten määrittäminen - [**Omat asetukset**] > [**MP3/Jpeg Nav**] .

Valokuvien toistaminen

Valokuvien toistaminen diaesityksenä

Tällä laitteella voi toistaa JPEG-valokuvia (tiedostotunniste on .jpeg tai .jpg).

- 1 Aseta laitteeseen levy tai liitä USB-asema, joka sisältää JPEG-valokuvia.
- 2 Paina **DISC-** tai **USB-**painiketta.
 - ↳ Jos kyseessä on Kodak-levy, diaesitys alkaa automaattisesti.
 - ↳ Jos kyseessä on Kodak-levy, diaesitys alkaa automaattisesti.
- 3 Valitse toistettava kansio tai albumi.
 - Voit esikatsella kansion tai albumin valokuvia painamalla **INFO-**painiketta.



- Voit siirtyä edelliseen tai seuraavaan näyttöön painamalla **◀ / ▶** -painiketta.
 - Valitse valokuva nuolipainikkeilla.
 - Voit näyttää ainoastaan valitun valokuvan painamalla **OK-**painiketta.
- 4 Voit aloittaa diaesityksen painamalla **▶▶▶**-painiketta.
 - Palaa valikkoon **MENU-**painikkeella.

Huomautus

- Jos yhdellä levyllä on paljon kappaleita tai valokuvia, levyn sisällön näyttäminen TV:ssä saattaa kestää tavallista kauemmin.
- Jos JPEG-kuvaa ei ole tallennettu exif-muotoon, sen pikkukuva ei näy näyttössä. Se korvataan Blue Mountain -pienoiskuvalla.
- Tällä laitteella voi näyttää vain digikameralla otettuja, JPEG-EXIF-muotoisia kuvia. Lähes kaikki digikamerat käyttävät tätä tiedostomuotoa. Tällä soittimella ei voi näyttää Motion JPEG -kuvia tai kuvia, jotka ovat jossain muussa kuin JPEG-muodossa, tai kuvia, joihin on liitetty äänileikkeitä.
- Laite ei näytä eikä toista laitteen rajoituksen ylittäviä kansioita eikä tiedostoja.

Valokuvatoiston hallinta

- 1 Valokuvatoiston hallinta.
- 2 Valokuvia hallitaan kaukosäätimellä.

Painike	Toiminto
◀	Siirtyminen edelliseen valokuvaan.
▶	Siirtyminen seuraavaan valokuvaan.
▲	Valokuvan kiertäminen myötäpäivään.
▼	Valokuvan kiertäminen vastapäivään.
ZOOM	Lähentäminen ja loitontaminen. <ul style="list-style-type: none">• Zoomaustilassa toisto keskeytyy.
◻	Toiston keskeyttäminen.

Musiikkidiaesityksen toistaminen

Voit luoda musiikkidiaesityksen toistamalla MP3/WMA-musiikkitiedostoja ja JPEG-valokuvatiedostoja samanaikaisesti. MP3/WMA- ja JPEG-tiedostojen on oltava samalla levyllä tai samassa USB-laitteessa.

- 1 MP3/WMA-musiikin toisto.
- 2 Siirry haluamaasi valokuvakansioon tai -albumiin ja aloita diaesitys painamalla ►||-painiketta.
 - ↳ Diaesitys alkaa ja jatkuu kuvakansion tai albumin loppuun asti.
 - ↳ Laite toistaa koko levyn äänitiedostot.
 - Palaa valikkoon **MENU**-painikkeella.
- 3 Voit lopettaa diaesityksen painamalla ■-painiketta.
- 4 Voit lopettaa musiikin toiston painamalla ■-painiketta uudelleen.

Toistaminen USB-laitteesta

Tämä laite toistaa ja näyttää MP3-, WMA-, WMV-, DivX (Ultra)- tai JPEG-tiedostoja seuraavista USB-laitteista:

- PTP-standardin mukaiset digitaalikamerat
- Flash-asemat
- muistikortinlukijat
- kiintolevy (vaatii ulkoisen virtalähteen)

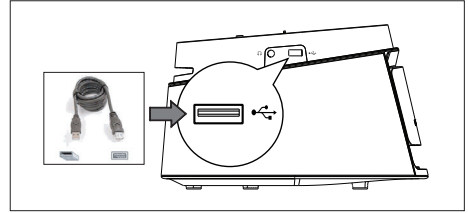

- 1 Liitä USB-muistilaitte (USB)-liitäntään.
- 2 Paina **USB**-painiketta.
 - ↳ Sisältövalikko avautuu.
- 3 Valitse toistettava tiedosto ja paina ►||-painiketta.
 - Lisätietoja on luvuissa Musiikin toistaminen, Valokuvien toistaminen ja Videon toistaminen.
- 4 Voit lopettaa toiston painamalla ■-painiketta tai irrottamalla USB-laitteen.



Vihjeitä

- Jos laite ei sovi USB-liitäntään, liitä se USB-jatkokaapelilla.
- Jos käytät useiden USB-muistikorttien lukijaa, voit käyttää ainoastaan yhden liitetyn USB-aseman sisältöä.
- Jos käytät USB-kiintolevyä, varmista että siihen on liitetty lisävirtakaapeli, jotta järjestelmä toimii oikein.
- Laite ei tue digitaalikameroita, jotka käyttävät PTP-yhteyksikäytäntöä tai edellyttävät lisäohjelman asentamista, kun ne liitetään tietokoneeseen.

Toistaminen kannettavasta soittimesta

Liittämällä kannettavan soittimen (kuten MP3-soitin) laitteeseen voit kuunnella musiikkikokoelmaasi ja nauttia erinomaisesta äänenlaadusta.

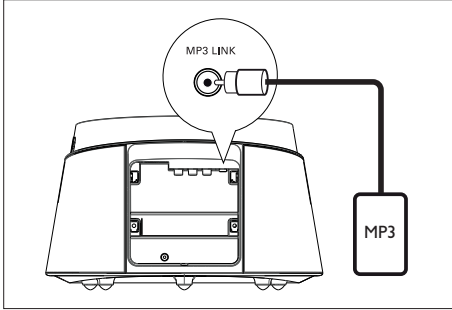

- 1 Liitä 3,5 mm:n stereoäänikaapeli (toimitetaan laitteen mukana) tämän laitteen **MP3 LINK** -liitäntään ja kannettavan soittimen kuulokeliitäntään.
- 2 Paina **AUX /MP3 LINK**-painiketta toistuvasti, kunnes näet tekstin MP3.
- 3 Aloita toisto kannettavasta laitteesta.
 - Lisätietoja äänenlaadusta on Äänen säätäminen -osassa.
- 4 Voit keskeyttää toiston painamalla kannettavan soittimen pysäytyspainiketta.



Huomautus

- Toistoa voi hallita ainoastaan kannettavasta soittimesta.
- Keskeytä toisto kannettavasta soittimesta, ennen kuin vaihdat toistolähdettä.

Toistaminen iPodista

Liitä iPod telakointiasemaan ja toista musiikkia iPodista tämän kompaktin teatterijärjestelmän kautta.

Tuettujen iPod-laitteiden luettelo:

iPod mini	iPod nano (1. sukupolvi)
iPod touch	iPod nano (2. sukupolvi)
iPod classic	iPod nano (3. sukupolvi)
iPod mini (2. sukupolvi)	iPod (5. sukupolvi)
iPod, jossa on värillinen näyttö	



Huomautus

- Philipsin sivustossa on lisätietoja tuetuista iPod-malleista.

iPod-musiikin hallinta

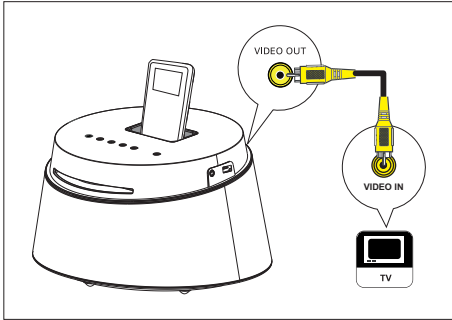

- 1 Avaa telakointiaseman kansi.
- 2 Aseta iPod telakointiasemaan ja käynnistä laite.
- 3 Paina **DOCK**-painiketta.
 - Tietyn iPod-alueen yhteensopivuuden todentaminen voi kestää pitkään.
- 4 iPod-toiston aloittaminen.
 - Voit katsoa videotiedostoja iPodista liittämällä videokaapelin telakointiasemaan ja televisioon ja ottamalla TV ON -asetuksen käyttöön iPodissa.
- 5 Toiston aikana voit hallita musiikin toistoa kaukosäätimellä.

Painike	Toiminto
	Äänenvoimakkuuden muuttaminen.
	Valitse esimääritetty äänitehoste.
	Siirtyminen edelliseen tai seuraavaan raitaan.
	Haku eteen- tai taaksepäin.
	Toiston keskeyttäminen tai jatkaminen.
	Siirtymällä laajennettuun hallintatilaan voit hallita iPodia TV:n kautta. <ul style="list-style-type: none">• iPodin säätimet eivät toimi tässä tilassa.• Painamalla tätä painiketta uudelleen voit palata normaaliin toistotilaan.
	Uusintatoisto- ja satunnaistoistotilojen vaihtaminen ja uusintatoistotilan poistaminen käytöstä. <ul style="list-style-type: none">• Tämä asetus on käytettävissä ainoastaan laajennetussa hallintatilassa.



Vihjeitä

- iPod-tilassa iPodin akku latautuu.
- Laajennetussa toistotilassa iPod-toistoa voi hallita ainoastaan tämän kompaktin teatterijärjestelmän kaukosäätimellä TV-ruudussa.

6 Äänen säätäminen

Äänenvoimakkuuden hallinta

- 1 Painamalla **VOL +** -painikkeita voit lisätä tai vähentää äänenvoimakkuutta.
- Voit mykistää äänen painamalla **MUTE**-painiketta.
 - Voit poistaa mykistykseen painamalla **MUTE**-painiketta uudelleen tai painamalla äänenvoimakkuuspainiketta.

Valitse esimääritetty äänitehoste

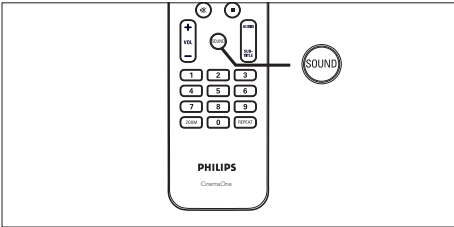





- 1 Painamalla **SOUND**-painiketta toistuvasti voit valita äänitehosteen, joka vastaa videota tai musiikkia parhaiten.

Video / Musiikki	Kuvaus
ACTION (Toiminta)/ ROCK	Parannettu ala- ja keskialue saa elokuvatehosteet ja -taustat kuulostamaan upeilta. Sopii toimintaelokuvien katselemiseen sekä rock- ja pop-musiikin kuuntelemiseen.
CONCERT (Konsertti)/ CLASSIC (Klassinen)	Luonnollinen ja todenmukainen ääni. Sopii parhaiten klassisen musiikin ja DVD-livekonserttien kuuntelemiseen.
GAMING (Pelit)/ PARTY (Bileet)	Jonkin verran parannettu ala-alue ja vahva keskialue sopivat bilemusiikin ja videopelien äänimaailman kuuntelemiseen.
NEWS (Uutiset)	Parannettu keskialue kirkastaa äänet ja puheäänen.

7 Asetusten määrittäminen

Tässä osassa on tietoja laitteen asetuksista.

Merkki	Options
	[Options]
	[Audioaset.]
	[Videoaset.]
	[Omat asetukset]

Yleiset asetukset

- 1 Paina **OPTIONS**-painiketta.
↳ [Yleiset asetukset] -valikko avautuu.
- 2 Paina ►-painiketta.
- 3 Valitse jokin vaihtoehto ja paina **OK**-painiketta.

Yleiset asetukset	
	Levylukko
	Valikkokieli
	Ruudunsääst.
	Uniajastin
	DivX(R)Vod-Koodi
	

- Asetusten kuvaukset ovat seuraavilla sivuilla.
- 4 Valitse asetus ja paina **OK**-painiketta.
 - Palaa edelliseen valikkoon **BACK**-painikkeella.
 - Poistu valikosta painamalla **OPTIONS**-painiketta.

[Levylukko]

Tietyn levyn toistorajoituksen määrittäminen. Ennen kuin aloitat, aseta levy levykelkkaan (voit lukita enintään 40 levyä).

- [**Lukitse**] – nykyisen levyn käytön rajoittaminen. Anna salasana, kun seuraavat kerran haluat toistaa tätä levyä tai avata sen lukituksen.
- [**Avaa**] – kaikkia levyjä voi toistaa.



Vihjeitä

- Voit määrittää tai vaihtaa salasanan valitsemalla [**Omat asetukset**] > [**Salasana**].

[Valikkokieli]

Näyttövalikon oletusarvoisen kielen valitseminen.

[Ruudunsääst.]

Näytönsäästäjätilan poistaminen käytöstä ja ottaminen käyttöön. Näytönsäästäjä suoja TV-ruutua vioilta, joita pitkään näkyvä staattinen kuva saattaa aiheuttaa.

- [**On**] – voit määrittää näytönsäästäjän käynnistymään, kun laitetta ei ole käytetty 15 minuuttiin (esimerkiksi tauko- tai pysähdystilassa).
- [**Off**] – näytönsäästäjätilan poistaminen käytöstä.

[Uniajastin]

Laitte siirtyä automaattisesti valmiustilaan määritetyn ajan kuluttua.

- [**Off**] – lepotilan poistaminen käytöstä.
- [**15, 30, 45, 60 Min**] – valitse, miten pitkän ajan kuluttua laite siirtyä valmiustilaan.

[DivX(R)Vod-Koodi]

DivX®-rekisteröintikoodin näyttäminen.







Vihjeitä

- Anna laitteen DivX-rekisteröintikoodi, kun vuokraat tai ostat videon osoitteesta www.divx.com/vod. DivX® VOD (Video On Demand) -palvelusta vuokrattuja tai ostettuja DivX-videoita voi toistaa ainoastaan sillä laitteella, johon koodi on rekisteröity.

Ääniasetukset

- 1 Paina **OPTIONS**-painiketta.
↳ [**Yleiset asetukset**] -valikko avautuu.
- 2 Paina ▼ -painiketta ja valitse  [**Audioaset.**] ja paina sitten ►-painiketta.
- 3 Valitse jokin vaihtoehto ja paina **OK**-painiketta.

Audioaset.	
	Hdmi-Ääni
	Audio Sync
	Yötila
	CD-näytteisyys
	
	

- Asetusten kuvaukset ovat seuraavilla sivuilla.

- 4 Valitse asetus ja paina **OK**-painiketta.
 - Palaa edelliseen valikkoon **BACK**-painikkeella.
 - Poistu valikosta painamalla **OPTIONS**-painiketta.

[Hdmi-Ääni]

Kun liität HDMI-kaapelin tähän laitteeseen ja televisioon, valitse tämän yhteyden äänilähtöasetus.

- [**On**] – ääni toistetaan sekä TV:n ja tämän kaiutinjärjestelmän kautta. Jos levyän äänimuotoa ei tueta, se muunnetaan kaksikanavaiseksi ääneksi (lineaarinen PCM).
- [**Off**] – TV:n äänitulo poistetaan käytöstä. Ääni toistetaan ainoastaan tämän kaiutinjärjestelmän kautta.

[Audio Sync]

Määritä äänilähdön oletusviive videolevyä toistettaessa.

1. Aloita painamalla **OK**-painiketta.
2. Määritä sitten viive painamalla **◀▶**-painiketta.
3. Vahvista ja poistu **OK**-painikkeella.

[Yötila]

Vähennä kovien äänen voimakkuutta ja lisää hiljaisten äänten voimakkuutta, jotta voit katsella DVD-elokuvia hiljaisella äänenvoimakkuudella häiritsemättä muita.



Huomautus

- Tämä asetus on koskee ainoastaan Dolby Digital -koodattuja DVD-levyjä.

- [**On**] – hiljaiseen katseluun yöllä (vain DVD-levyt).
- [**Off**] – nauti surround-äänen koko dynamiikasta.

[CD-näytteitys]

Muunna CD-äänilevyn näytetaajuutta ja paranna äänenlaatua käyttämällä hienostunutta digitaalista signaalinkäsittelyä.

- [**Off**] – Poistaa CD-näyteityksen käytöstä.
- [**On**] – muunna CD-levyn näytetaajuus kaksinkertaiseksi.

Videoasetukset

1. Paina **OPTIONS**-painiketta.
↳ [**Yleiset asetukset**]-valikko avautuu.
2. Valitse ▼ -painikkeella [**Videoaset.**], ja paina ▶-painiketta.
3. Valitse jokin vaihtoehto ja paina **OK**-painiketta.

Videoaset.	
	TV:n tyyppi
	TV-näyttö
	väriasetus
	HDMI-asetukset
	Teks kuulovamm

- Asetusten kuvaukset ovat seuraavilla sivuilla.

4. Valitse asetus ja paina **OK**-painiketta.
 - Palaa edelliseen valikkoon **BACK**-painikkeella.
 - Poistu valikosta painamalla **OPTIONS**-painiketta.

[TV:n tyyppi]

Jos video ei näy oikein, muuta asetusta. Oletusarvoisesti asetukset vastaa asuinmaasi yleisintä TV-asetusta.

- [**PAL**] – PAL-järjestelmän televisioille.
- [**NTSC**] – NTSC-järjestelmän televisioille.
- [**Multi**] – sekä PAL- että NTSC-yhteensopiville televisioille.

[TV-näyttö]

Valitse näyttömuoto sen mukaan, miten haluat kuvan näkyvän TV:ssä.



- [**4:3 Pan Scan**] – tavalliselle TV:lle, täyskorkuinen kuva, jonka reunat on rajattu.
- [**4:3 Letter Box**] – tavalliselle TV:lle. Tämä asetusta ottaa käyttöön laajakuvan, jolloin kuvan ylä- ja alaosissa on mustat reunat.
- [**16:9 laajakuvatelevisio**] – laajakuvatelevisiolle (kuvasuhde 16:9).

[Väriasetus]

Valitse esimääritetyt kuvan väriasetukset tai mukauta omat asetukset.

- [**Vakio**] – alkuperäinen väriasetus.
- [**Kirkkaus**] – kirkas väriasetus.
- [**Soft**] – pehmeä väriasetus.
- [**Oma**] – väriasetuksen mukauttaminen. Määritä kirkkaus, kontrasti, sävy ja värikylläisyys valikosta ja paina **OK**-painiketta.

[HDMI-asetukset]

Kun liität laitteen televisioon HDMI-kaapelilla, valitse television tukema paras HDMI-asetus.

- [**Laajakuvamuoto**] – levyn toiston laajakuvamuodon määrittäminen.

Options	Kuvaus
[Superwide]	Kuvaruudun keskikohtaa venytetään vähemmän kuin reunoja. Asetus on käytettävissä ainoastaan, jos videon tarkkuus on 720p tai 1080i/p.
[4:3 Pylväs]	Kuvaa ei venytetä. Kuvaruudun molemmissa reunoissa on musta palkki.
[Off]	Kuva näytetään levyn muodon mukaan.



Huomautus

- Tämä asetusta on käytettävissä ainoastaan, jos [**TV-näyttö**]-asetus on [**16:9 laajakuvatelevisio**].

- [**HDMI-video**] – valitse TV-näytölle sopiva videotarkkuus.

Options	Kuvaus
[Auto]	Se havaitsee ja valitsee parhaan tuetun videotarkkuuden automaattisesti.
[480p, 576p, 720p, 1080i, 1080p]	Valitse videotarkkuus, jota TV tukee parhaiten. Lisätietoja on TV:n käyttöoppaassa.

Huomautus

- Jos TV ei tue asetusta, kuvaruutu on tyhjä. Odota automaattista palautusta 15 sekuntia tai vaihda oletustilaan seuraavasti:
1) Paina **▲**-painiketta. 2) Paina **◀**-painiketta.
3) Paina **ZOOM**-painiketta.

[Teks kuulovamm]

Kuulovammaisten tekstityksen ottaminen käyttöön tai poistaminen käytöstä.

- [**On**] – äänitehosteiden näyttäminen tekstityksessä. Koskee ainoastaan levyjä, joilla on tekstitys kuulovammaisille. Lisäksi TV:n on tuettava toimintoa.
- [**Off**] – kuulovammaisten tekstityksen poistaminen käytöstä.

Omat asetukset

- Paina **OPTIONS**-painiketta.
↳ [**Yleiset asetukset**]-valikko avautuu.
- Valitse **▼**-painikkeella  [**Omat asetukset**] ja paina **▶**-painiketta.
- Valitse jokin vaihtoehto ja paina **OK**-painiketta.

Omat asetukset	
	Ääni
	Tkstitys
	Levyvalikko
	Lukitus
	PBC
	MP3/Jpeg Nav
	Salasana
	DivX Teksti ▼

- Asetusten kuvaukset ovat seuraavilla sivuilla.
- Valitse asetukset ja paina **OK**-painiketta.
 - Palaa edelliseen valikkoon **BACK**-painikkeella.
 - Poistu valikosta painamalla **OPTIONS**-painiketta.

[Ääni]

Valitse DVD-levyjen äänen oletuskieli.

[Tkstitys]

Valitse DVD-levyjen tekstityksen oletuskieli.

[Levyvalikko]

Valitse DVD-levyjen valikkokieli.



Huomautus

- Jos valitsemasi kieli ei ole käytettävissä levyllä, laite käyttää levyn oletuskieltä.
- Joissakin DVD-levyissä tekstityksen tai äänen kielen voi vaihtaa vain DVD-levyvalikossa.
- Valitsemalla [Muut] voit valita kieliä, jotka eivät näy valikossa. Kirjoita sitten nelinumeroinen kielikoodi, jonka voit tarkistaa tämän käyttöoppaan lopusta.

[Lukitus]

Voit rajoittaa lapsille sopimattomien DVD-levyjen käyttöä. Ikäluokituksen on oltava tallennettuna DVD-levyille.

1. Aloita painamalla **OK**-painiketta.
2. Valitse ikäluokitus valikosta ja paina **OK**-painiketta.
3. Kirjoita 4-numeroinen salasana **numeropainikkeilla**.



Huomautus

- Jos DVD-levyn ikäluokitus ylittää [Lukitus] -asetukselle määritetyn arvon, levyn toistaminen edellyttää salasanaa.
- Luokitukset ovat maakohtaisia. Jos haluat, että kaikkia levyjä voidaan toistaa, valitse **8**.
- Joihinkin DVD-levyihin on painettu ikäluokitus, mutta sitä ei ole tallennettu itse levyille. Tämä toiminto ei koske sellaisia DVD-levyjä.



Vihjeitä

- Voit määrittää tai vaihtaa salasanan valitsemalla [Omat asetukset] > [Salasana].

[PBC]

Jos VCD- tai SVCD-levyllä on käytetty PBC-toimintoa (toiston ohjaus), levyn sisältöä voi käyttää vuorovaikutteisessa valikossa.

- [On] – hakemistovalikko avautuu, kun levy ladataan toistettavaksi.
- [Off] – valikon ohittaminen ja toiston aloittaminen ensimmäisestä nimikkeestä

[MP3/Jpeg Nav]

Voit ottaa käyttöön tai poistaa käytöstä MP3/WMA-kansion näyttämisen, kun toistat tallennusvälineeltä, joka sisältää MP3/WMA-tiedostoja.

- [Valikko] – laite näyttää MP3/WMA-tiedostojen kansiot.
- [Ei Valikkoo] – laite näyttää kaikki tiedostot.

[Salasana]

TV-ruudussa näkyvien ohjeiden avulla voit asettaa tai vaihtaa lukittujen levyjen salasanan ja toistaa rajoitettuja DVD-levyjä.

Muuta salasana

Vanha salas.	<input type="text"/>
Uusi salas.	<input type="text"/>
Vahvista	<input type="text"/>
	<input type="button" value="Ok"/>

1. Kirjoita 0000 tai viimeksi asettamasi 4-numeroinen salasana **numeropainikkeilla** [Vanha salas.] -kenttään.
2. Kirjoita uusi salasana [Uusi salas.] -kenttään.
3. Kirjoita uusi salasana uudelleen [Vahvista]-kenttään.
4. Poistu valikosta **OK**-painikkeella.



Huomautus

- Jos ohohdat 4-numeroisen salasanan, kirjoita 0000, ennen kuin määrität uuden salasanan.

[DivX Teksti]

Valitse merkitö, joka tukee DivX-tekstitystä.

[<u>Vakio</u>]	Englanti, iiri, tanska, viro, suomi, ranska, saksa, italia, portugali, luxemburg, norja (bokmål ja nynorsk), espanja, ruotsi, turkki
[Cent. Eur.]	Puola, tsekki, slovakki, albania, unkari, sloveeni, kroaatti, serbia (latinalainen), romanian
[Kyrillinen]	valkovenäjä, bulgaria, ukraina, makedonia, venäjä, serbia
[Kreikka]	kreikka
[Heprea]	heprea



Huomautus

- Varmista, että tekstitystiedostolla on täsmälleen sama nimi kuin filmitiedostolla. Jos filmin tiedostonimi on esimerkiksi Filmi.avi, tekstitystiedoston nimen on oltava esimerkiksi Filmi.sub tai Filmi.srt.

[Versiotiedot]

Laitteen ohjelmistoversion näyttäminen.



Vihjeitä

- Näiden tietojen avulla voit selvittää, onko Philipsin sivustosta ladattavissa uusi ohjelmistoversio, jonka voit asentaa.

[Oletus]

Laitteen kaikkien asetusten tehdasoletusten palauttaminen. [**Levylukko**]-, [**Salasana**]- ja [**Lukitus**]-asetukset kuitenkin säilyvät ennallaan.

8 Lisätietoja

Ohjelmiston päivittäminen

Philipsin ohjelmistopäivitykset takaavat, että soitin on yhteensopiva uusimpien tiedostomuotojen kanssa.

Tarkista päivitykset vertaamalla nykyisen ohjelmiston versionumeroa viimeisimpään versionumeroon Philipsin Web-sivustossa.

1 Paina **OPTIONS**-painiketta.

Omat asetukset	
	Levyvalikko ▲
	Lukitus
	PBC
	MP3/Jpeg Nav
	Salasana
	DivX Teksti
	Versiotiedot
	Oletus

2 Valitse [**Omat asetukset**] > [**Versiotiedot**] ja paina **OK**-painiketta.

3 Kirjoita versionumero muistiin ja poistu valikosta painamalla **OPTIONS**-painiketta.

4 Tarkista laitteen ohjelmiston uusin versio osoitteessa www.philips.com/support.

5 Jos uuden ohjelmistoversion numero on korkeampi kuin soittimen version, lataa uusi ohjelmisto ja tallenna se CD-R-levylle tai USB Flash -asemaan.

6 Aseta CD-R-levy tai liitä USB Flash -asema kompaktiin teatterijärjestelmään.

7 Paina **DISC**- tai **USB**-painiketta ja vahvista päivitys seuraamalla TV-ruudun ohjeita.

Huomaus

- Älä poista CD-R-levyä tai USB-laitetta ohjelmistopäivityksen aikana.

8 Kun ohjelmistopäivitys on valmis, laite siirtyy automaattisesti valmiustilaan.

Huomaus

- Suosittelemme, että irrotat virtajohdon muutamaksi sekunniksi ja käynnistät laitteen uudelleen liittämällä virtajohdon takaisin.

Hoito

Varoitus!

- Älä käytä liuottimia, kuten bentseeniä, ohentimia, kaupoissa myytäviä puhdistusaineita tai vinyylipeville tarkoitettuja antistaattisia suihkeita.

Levyjen puhdistaminen

Puhdista levy pyyhkimällä sitä mikrokuituliinalla levyn keskustasta suoraan reunaan kohti.

Päälaitteen näytön puhdistaminen

Pyyhi näytön pinta mikrokuituliinalla.

Teknisiä tietoja



Huomautus

- Muotoilu ja tiedot voivat muuttua ilman erillistä ilmoitusta.

Laitteen mukana toimitettavat lisätarvikkeet

- Pika-aloitusopas
- Kauko-ohjain ja paristot
- Scart-muunninkaapeli
- Komposiittivideokaapeli (keltainen)
- HDMI-kaapeli
- 3,5 mm:n stereoaänikaapeli (MP3 LINK)
- Verkkolaite
- Virtajohto
- Mikrokituinen puhdistusliina

Vahvistin

- Kokonaisteho (kompakti teatteri): 50 W
- Taajuusvaste: 180 Hz~18 kHz / ± 3 dB
- Signaali/kohina-suhde: > 60 dB (A-painotettu)
- Tuloherkkyys
 - AUX: 500 mV
 - MP3 LINK: 500 mV

Levy

- Lasertyyppi: puolijohde
- Levyn halkaisija: 12 cm / 8 cm
- Videokoodaus: MPEG1 / MPEG2 / DivX / DivX Ultra
- Video DAC: 12 bittiä, 108 MHz
- Signaalijärjestelmä: PAL/NTSC
- Videon signaali-kohinasuhde: 56 dB
- Audio DAC: 24 bittiä / 96 kHz
- Taajuusvaste: 4 Hz - 20 kHz (44.1 kHz)
4 Hz - 22 kHz (48 kHz)
4 Hz - 44 kHz (96 kHz)
- PCM: IEC 60958
- Dolby Digital, DTS: IEC60958, IEC61937

USB

- Yhteensopivuus: Hi-Speed USB (2.0)
- Luokat: UMS (USB Mass Storage Class)

Päälaite

- Virtalähde: 100-240 V; 50-60 Hz
- Virrankulutus: 22 W
- Virrankulutus valmistilassa: < 1 W
- Järjestelmä: Bassorefleksikaiutiinjärjestelmä
- Impedanssi: 8 ohmia
- Kaiutinelementit: 165 mm (6 1/2") woofer
- Taajuusvaste: 55 Hz~150 kHz
- Mitat (LxKxS): 273 x 172 x 273 mm
- Paino: 2.6 kg

9 Vianmääritys



Varoitus!

- Sähköiskun vaara. Älä koskaan avaa laitteen runkoa.

Älä yritä korjata järjestelmää itse, jotta takuu ei mitätöidy.

Jos laitteen käytössä ilmenee ongelmia, tarkista seuraavat seikat, ennen kuin soitat huoltoon. Jos ongelma ei ratkea, rekisteröi laite, niin saat tukea osoitteessa www.philips.com/welcome.

Päälaite

Laitteen painikkeet eivät toimi.

- Irrota laite virtalähteestä muutamaksi minuutiksi ja liitä se uudelleen.

Kuva

Ei kuvaa.

- Television käyttöoppaassa on lisätietoja oikean videotulokanavan valitsemisesta. Vaihda TV-kanavaa, kunnes näkyviin tulee DVD-näyttö.
- Paina DISC-painiketta.
- Jos näin käy muuttaessa TV:n tyyppiasetusta, käytä oletustilaa:
 1. Paina ▲.
 2. Paina ◀.
 3. Paina **SUBTITLE**-painiketta.

HDMI-liitännän kautta ei näy kuvaa.

- Tarkista, ettei HDMI-kaapeli ole vioittunut. Vaihda tilalle uusi HDMI-kaapeli.
- Jos näin käy muuttaessa HDMI-videotarkkuutta, käytä oletustilaa:
 1. Paina ▲.
 2. Paina ◀.
 3. Paina **ZOOM**.

Ääni

Ääntä ei kuulu.

- Tarkista, että äänikaapelit on liitetty, ja valitse haluamasi laite painamalla oikeaa lähdettä vastaavaa painiketta (kuten AUX/MP3 LINK, USB).

HDMI-liitännän kautta ei kuulu ääntä.

- HDMI-liitännän kautta ei ehkä kuulu ääntä, jos liitetty laite ei ole HDCP-yhteensopiva tai vain DVI-yhteensopiva.
- Varmista, että [**Hdmi-Ääni**] -asetus on käytössä.

TV-ohjelman ääni ei kuulu.

- Liitä äänikaapeli tämän laitteen AUDIO-tuloon ja TV:n AUDIO-lähtöön. Paina sitten **AUX/MP3 LINK** -painiketta toistuvasti ja valitse vastaava äänilähde.

Play

DivX-videotiedostojen toisto ei onnistu.

- Tarkista, että DivX-tiedosto on koodattu DivX-muuntimella kotiteatteritilaan.
- Varmista, että DivX-videotiedosto on kokonainen.

Näytön kuvasuhde ei vastaa TV:n näyttöasetusta.

- Kuvasuhde määreytyy DVD-levyn asetusten mukaan.

DivX-tekstitys ei näy oikein.

- Varmista, että tekstitystiedoston nimi vastaa elokuvan tiedostonimeä.
- Valitse oikea merkistö.
 1. Paina **OPTIONS**-painiketta.
 2. Paina ►-painiketta ja valitse valikosta [**DivX Teksti**].
 3. Select the character set that supports the subtitle.

USB Flash -aseman sisältöä ei voi lukea

- USB Flash -asema ei ole yhteensopiva laitteen kanssa.
- Asema on alustettu eri tiedostojärjestelmällä (esimerkiksi NTFS), eikä laite tue sitä.
- Tuetun muistin enimmäiskoko on 160 Gt.

10 Sanasto

Kuvasuhde

Kuvasuhteella viitataan television kuvan pituuteen suhteessa korkeuteen. Tavallisen television kuvasuhde on 4:3, kun taas teräväpiirto- tai laajakuvatelevision kuvasuhde on 16:9. Letter box -ominaisuudella tarkoitetaan kuvaa, jossa kuvan perspektiivi on laajempi tavallisessa 4:3-näytössä.

DivX

DivX-koodi on DivX Networks, Inc:n kehittämä patentoimista odottava MPEG-4-pohjainen videopakkausmenetelmä, jonka avulla digitaalisen videokuvan voi kutistaa riittävän pieneen kokoon Internetissä siirtämistä varten ilman, että kuvanlaatu kärsii merkittävästi.

Dolby Digital

Dolby Laboratories -yhtiön kehittämä Surround-äänijärjestelmä, jossa ääni muodostetaan korkeintaan kuuden digitaalisen äänikanavan avulla.

HDMI

HDMI (High-Definition Multimedia Interface) on nopea digitaalinen liitäntä, joka lähettää pakkaamatonta HD-videokuvaa ja digitaalista, monikanavaista ääntä. Se tuottaa erittäin laadukasta kuvaa ja ääntä täysin ilman kohinaa. HDMI on täysin DVI-yhteensopiva.

HDMI-standardi edellyttää, että jos HDMI- tai DVI-tuotteet liitetään ilman HDCP (High-bandwidth Digital Content Protection) -suojausta, kuvaa tai ääntä ei tule.

HDCP

Lyhenne sanoista High-bandwidth Digital Content Protection. Tekninen toiminto, jonka ansiosta digitaalista sisältöä voidaan siirtää turvallisesti eri laitteiden välillä (laiton kopiointi ei onnistu).

JPEG

Erittäin yleinen digitaalinen kuvamuoto. Kuvatietojen pakkausmenetelmä, jonka on kehittänyt Joint Photographic Expert Group. JPEG-kuvien kuvanlaatu on hyvä, vaikka kuvat on pakattu tehokkaasti. Tiedostojen tunniste on JPG tai JPEG.

MP3

Äänen pakkaamiseen tarkoitettu tiedostomuoto. MP3 on lyhenne sanoista Motion Picture Experts Group 1 (tai MPEG-1) Audio Layer3. MP3-muotoa käytettäessä CD-R- tai CD-RW-levylle voidaan lisätä 10 kertaa enemmän tietoa kuin tavallisesti. MP3-tiedostojen tunniste on .MP3.

MPEG

Lyhenne sanoista Motion Picture Experts Group. Digitaalisen äänen ja kuvan pakkaamisen tarkoitettujen pakkausjärjestelmien kokoelma.

PBC-asetus

Toisto-ohjain. Järjestelmä, jossa käytetään Video CD- / Super VCD -levylle tallennettuja näyttövalikkoja. Voit käyttää interaktiivista toistoa ja hakuja.

PCM

Lyhenne sanoista Pulse Code Modulation. Digitaalinen äänen koodausjärjestelmä.

WMA

Windows Media™ Audio. WMA on Microsoft Corporationin kehittämä äänen pakkaustekniikka. WMA-muotoinen tieto voidaan koodata Windows Media Player 9:llä tai Windows Media Player for Windows XP sovelluksella. WMA-tiedostojen tunniste on WMA.

Language Code

Abkhazian	6566
Afar	6565
Afrikaans	6570
Amharic	6577
Arabic	6582
Armenian	7289
Assamese	6583
Avestan	6569
Aymara	6589
Azerhajani	6590
Bahasa Melayu	7783
Bashkir	6665
Belarusian	6669
Bengali	6678
Bihari	6672
Bislama	6673
Bokmål, Norwegian	7866
Bosanski	6683
Brezhoneg	6682
Bulgarian	6671
Burmese	7789
Castellano, Español	6983
Catalán	6765
Chamorro	6772
Chechen	6769
Chewa; Chichewa; Nyanja	7889
中文	9072
Chuang; Zhuang	9065
Church Slav; Slavonic	6785
Chuvash	6786
Corsican	6779
Česky	6783
Dansk	6865
Deutsch	6869
Dzongkha	6890
English	6978
Esperanto	6979
Estonian	6984
Euskara	6985
Ελληνικά	6976
Faroese	7079
Français	7082
Frysk	7089
Fijian	7074
Gaelic; Scottish Gaelic	7168
Galleghan	7176
Georgian	7565
Gikuyu; Kikuyu	7573
Guarani	7178
Gujarati	7185
Hausa	7265
Herero	7290
Hindi	7273
Hiri Motu	7279
Hrvatski	6779
Ido	7379
Interlingua (International)	7365
Interlingue	7365
Inuktitut	7385

Inupiaq	7375
Irish	7165
Íslenska	7383
Italiano	7384
Ivrit	7269
Japanese	7465
Javanese	7486
Kalaallisut	7576
Kannada	7578
Kashmiri	7583
Kazakh	7575
Kernewek	7587
Khmer	7577
Kinyarwanda	8287
Kirghiz	7589
Komi	7586
Korean	7579
Kuanyama; Kwanyama	7574
Kurdish	7585
Lao	7679
Latina	7665
Latvian	7686
Letzeburgesch;	7666
Limburgan; Limburger	7673
Lingala	7678
Lithuanian	7684
Luxembourgish;	7666
Macedonian	7775
Malagasy	7771
Magyar	7285
Malayalam	7776
Maltese	7784
Manx	7186
Maori	7773
Marathi	7782
Marshallese	7772
Moldavian	7779
Mongolian	7778
Nauru	7865
Navaho; Navajo	7886
Ndebele, North	7868
Ndebele, South	7882
Ndonga	7871
Nederlands	7876
Nepali	7869
Norsk	7879
Northern Sami	8369
North Ndebele	7868
Norwegian Nynorsk;	7878
Occitan; Provençal	7967
Old Bulgarian; Old Slavonic	6785
Oriya	7982
Oromo	7977
Ossetian; Ossetic	7983
Pali	8073
Panjabi	8065
Persian	7065
Polski	8076
Português	8084

Pushto	8083
Russian	8285
Quechua	8185
Raeto-Romance	8277
Romanian	8279
Rundi	8278
Samoan	8377
Sango	8371
Sanskrit	8365
Sardinian	8367
Serbian	8382
Shona	8378
Shqip	8381
Sindhi	8368
Sinhalese	8373
Slovensky	8373
Slovenian	8376
Somali	8379
Sotho; Southern	8384
South Ndebele	7882
Sundanese	8385
Suomi	7073
Swahili	8387
Swati	8383
Svenska	8386
Tagalog	8476
Tahitian	8489
Tajik	8471
Tamil	8465
Tatar	8484
Telugu	8469
Thai	8472
Tibetan	6679
Tigrinya	8473
Tonga (Tonga Islands)	8479
Tsonga	8483
Tswana	8478
Türkçe	8482
Turkmen	8475
Twi	8487
Uighur	8571
Ukrainian	8575
Urdu	8582
Uzbek	8590
Vietnamese	8673
Volapuk	8679
Walloon	8765
Welsh	6789
Wolof	8779
Xhosa	8872
Yiddish	8973
Yoruba	8979
Zulu	9085

