

Portable MP3-CD Player

EXP3460
EXP3461
EXP3462
EXP3463

Brugermanual



PHILIPS

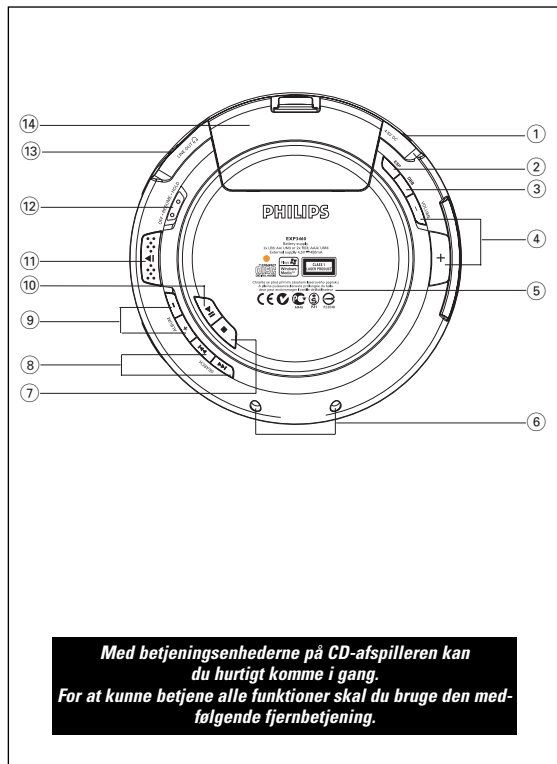

Meet Philips at the Internet
<http://www.philips.com>



EXP3460, EXP3461
EXP3462, EXP3463



Printed in China

AL/bk 445-1

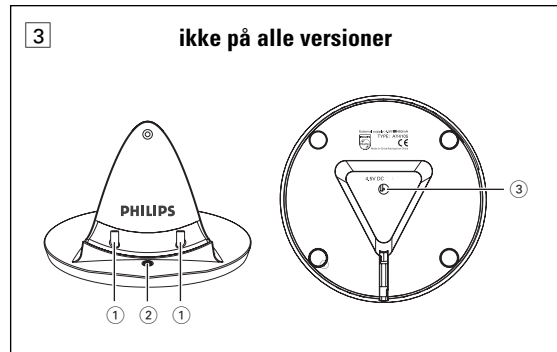
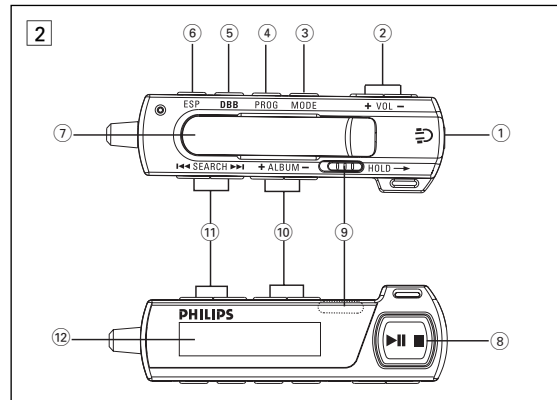

Medfølgende tilbehør:

- 1 x hovedtelefoner HE250
- 1 x fjernbetjening, AY3802
- 1 x AA batterilågen
- 1 x AC/ DC-adapter, AY3162 (ikke alle versioner)
- 1 x opladningsholderen, AY4105 (ikke alle versioner)
- 2 x genopladelige batterier, AY3363 (ikke alle versioner)

Betjeningsenheder (Se figur 1)

- ① **4.5V DC**stik til strømforsyningen til AC/DC-adapteren
- ② **ESP** vælger mellem strømbesparelses-funktion og Elektronisk Springe-Beskyttelse (ESP). ESP sørger for at afspilningen af CD ikke afbrydes på trods af vibrationer og stød.
- ③ **DBB**slår forstærkningen af bassen til og fra. Når man trykker på denne knap i mere end 2 sekunder slås den akustiske feedback (bip-lyden) til/fra.
- ④ **VOLUME +/-**regulerer lydstyrken
- ⑤typeskilt
- ⑥ **Sammenkoblingens**...forbinder til sammenkoblingstapper stik på din AY4105-opladningsholderen (ikke alle versioner)
- ⑦ **■**stopper afspilning af CD, sletter et program eller slukker for apparatet
- ⑧ **SEARCH << / >>**...springer til starten af forudgående/næste nummer.
- ⑨ **ALBUM +/-**kun ved MP3/WMA-CD: vælger forudgående eller næste album eller springer tilbage eller frem.
- ⑩ **▶||**tænder for apparatet, starter og afbryder afspilning.
- ⑪ **▲**åbner CD-klassen
- ⑫ **OFF**slår RESUME og HOLD fra (kun på apparatet).
- RESUME**med RESUME gemmes den position, der sidst blev spillet.
- HOLD**låser alle knapper (kun på apparatet).
- ⑬ **📞**lut fjernbetjeningen her og dine hovedtelefoner til fjernbetjeningen.
- ⑭ AA batterilågen

Fjernbetjeningen AY3802 (Se figur 2)

- ① **📞**3,5 mm stik til hovedtelefoner
- ② **VOL +/-**regulerer lydstyrken
- ③ **MODE**vælger de forskellige muligheder for afspilning for at vælge og benytte display-funktionen trykkes og holdes MODE nede i 3 sekunder.
- ④ **PROG**programmerer rækkefølgen af numre på CD'en, bruges til at se programmet igennem.
- ⑤ **DBB**slår forstærkningen af bassen til og fra. Når man trykker på denne knap i mere end 2 sekunder slås den akustiske feedback (bip-lyden) til/fra.
- ⑥ **ESP**vælger mellem strømbesparelses-funktion og Elektronisk Springe-Beskyttelse (ESP). ESP sørger for at afspilningen af CD ikke afbrydes på trods af vibrationer og stød.
- ⑦klemme
- ⑧ **▶||**tænder for apparatet, starter og afbryder afspilning.
-stopper afspilning af CD, sletter et program eller slukker for apparatet.
- ⑨ **OFF**slår HOLD fra. (på fjernbetjeningen)
- HOLD**låser alle knapper (på fjernbetjeningen)
- ⑩ **ALBUM +/-** kun ved MP3/WMA-CD: vælger forudgående eller næste album
- ⑪ **SEARCH << / >>**...springer til starten af forudgående/næste nummer.
- ⑫ display

AY4105-opladningsholderen (Se figur 3 , ikke alle versioner)

- ① **Sammenkoblingstapper** ... forbinder til sammenkoblingens stik på din CD afspiller
- ② **Opladningsindikatoren** lyser rødt (opladning)/ grøn (standby)
- ③ **4.5V DC** stik til strømforsyningen til AC/DC-adapteren

FJERNBETJENING AY3802 / HOVEDTELEFONER HE 250

Brug af fjernbetjeningen

Fjernbetjeningen giver dig mulighed for at styre alle funktioner på afspilleren.

- 1 **Tilslut fjernbetjeningen solidt til LINE OUT på apparatet.**
- 2 **Tilslut hovedtelefonerne solidt til stikket på fjernbetjeningen.**
- 3 På fjernbetjeningen, tryk på og hold ▶|| for at starte afspilningen.
- 4 Regulér lydstyrken og lyden på afspilleren og på din fjernbetjening.
- 5 Tryk på ■ for at stoppe afspilningen.
- 6 Tryk på ■ igen for at slukke for apparatet.

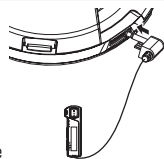

Hovedtelefoner HE250, LINE OUT

- Tilslut fjernbetjeningen til **LINE OUT** 📞 stikket på afspilleren og dine hovedtelefoner til fjernbetjeningen.
- 📞 kan også bruges, til at forbinde afspilleren til dit hi-fi-system

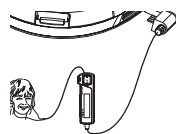

IVIGTIGT!

Øre-sikkerhed: lyt ved moderat lydstyrke. brug af hovedtelefoner ved høj lydstyrke kan ødelægge din hørelse.

Trafik-sikkerhed: brug ikke hovedtelefoner, mens du kører bil eller cykler, da du kan være skyld i uheld.

Dette apparat overholder det gældende EC-direktiv vedrørende radiostøj.

KORREKT BEHANDLING AF CD AFSPILLER OG CD'ER

- Undgå at røre linsen (A) i CD afspilleren.
- Apparatet, batterierne eller CD'erne må ikke udsættes for fugt, regn, sand eller stærk varme (forårsaget af varmeapparater eller direkte sollys).
- Du kan rengøre CD afspilleren med en blød, let fugtig, fnug-fri klud. Der må ikke benyttes nogen form for rengøringsmidler, da de kan virke ætsende.
- Når en CD skal renses, bruges der en blød, fnug-fri klud, og der tørres i lige linjer fra midten og ud mod kanten. Rengøringsmidler kan beskadige CD'en! Der må aldrig skrives eller anbringes klæbemærker på CD'er.
- Linsen kan dugge, hvis apparatet pludselig flyttes fra kolde til varme omgivelser. I dette tilfælde er det ikke muligt at afspille en CD. Lad CD afspilleren blive stående i varme omgivelser, indtil fugtigheden er fordampet.
- Aktive mobiltelefoner i nærheden af CD afspilleren kan forårsage funktionsfejl.
- Undgå at tabe apparatet, da det derved kan beskadiges.



Advarsel: Usynlig laserstråling ved åbning når sikkerhedsafbrydere er ude af funktion. Undgå udsættelse for stråling.

ADVARSEL

Anvendelse af andre betjeningsanordninger eller justeringer eller udførelse af andre procedurer end de heri angivne, kan medføre udsættelse for farlig stråling eller andre risici.

STRØMFORSYNING

Batterier (følger med eller fås som ekstra udstyr)

Til dette apparat kan du enten bruge:

- ◆ alkalibatterier af typen **AA (LR6, UM3)** eller **AAA (LR03, UM4)**.
- ◆ PHILIPS genopladelige batterier, type **AY3363**

Sætning af AA (LR6, UM3) batterier

Brug lågen, der er mærket **AA** batterilåge.

- Luk batterirummet op og læg enten 2 normale eller alkalibatterier.

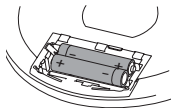

Sætning af AAA (LR03, UM4) eller AY 3363 batterier

- 1 Luk batterirummet op
- 2 Sæt **AAA** batterierne i som vist på bagsiden af lågen.
- 3 Sæt den batteriopladede **AAA** låge på igen.

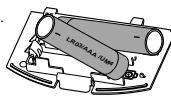

✓ Nyttige hints:

- Det frarådes at bruge en kombination af gamle og nye batterier.
- Fjern batterierne, hvis apparatet ikke skal anvendes i længere tid.

Indikation af batterikapacitet

I displayet vises det hvor meget energi der omtrent er tilbage i dine batterier :



Batteri fuldt



Batteri to tredjedele fuldt



Batteri en tredjedel fuldt



Batteri dødt eller tomt.. Displayet viser **LOW BATT** . Bippet høres flere gange.

STRØMFORSYNING

Gennemsnitlig spilletid for batterier under normale betingelser

Batteritype	Energisparefunktion	
	Audio CD	MP3-CD
Alkalisk AA	30 timer	45 timer
Alkalisk AAA	13 timer	20 timer

AY4105-opladningsholderen (følger med eller fås som ekstra udstyr)

AY4105-opladningsholderen kan bruges til opladning af batterier (AY3363) i apparatet.

Genopladning når ECO-PLUS NiMH batterierne er lagt i opladningsholderen

1 Tilslutning af AY4105-opladningsholderen:

- Det skal kontrolleres, at den lokale spænding svarer til strømadapterens spænding.
- Tilslut adapteren til stikket **DC 4.5V** på i opladningsholderen og til stikkontakten i væggen.

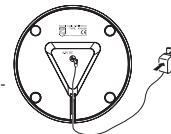

2 Læg det genopladelige ECO-PLUS NiMH batteri AY3363 i:

- Kontroller, at batterierne (AY3363) er isat korrekt.

3 Afspilleren sættes:

- Check at afspilleren er slukket.
- Som vist skal, ▼ vende mod opladningsindikatoren, før forsigtigt afspilleren på plads i opladningsholderen. Sørg for at CD-afspillerens sammenkoblingsstik sidder lige ud for sammenkoblingstapperne.

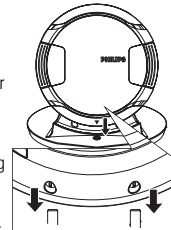

→ Opladningsindikatoren lyser rødt (opladning). Opladning starter..

→ Displayet viser : **CHARGING** .

→ Hvis batterierne bliver for varme, afbrydes genopladningen i ca. 30 minutter og der vises Hot i displayet og displayet viser : **BATT HOT** .

→ Når batteriet er ladet helt op, Opladningsindikatoren lyser grøn (standby) og vises **BATT FULL** i displayet.

STRØMFORSYNING

✓ Nyttige hints:

- **Check at afspilleren er slukket, da det ikke er muligt at oplade batterier, når afspilleren er i brug.**
- et er normalt, at batterierne bliver varme under opladningen.
- For at sikre dig, at opladning af batterierne sker på korrekt vis, når de sidder i opladningsholderen skal du kontrollere, at kontakterne er rene
- At der kun bruges ECO-PLUS NiMH batteri AY3363.

Behandling af de genopladelige ECO-PLUS NiMH batteri AY3363

- Genopladning af batterier, der allerede er opladet helt eller delvist, vil afkorte deres levetid. Derfor anbefaler vi, at du lader det genopladelige ECO-PLUS NiMH-batteri køre, indtil det er helt tomt, inden du genoplader det.
- For at undgå kortslutning skal man passe på, at batterierne ikke kommer i berøring emd metalgenstande.
- Hvis batterierne bliver tomme meget hurtigt efter at de er blevet genopladet, er kontaktfladerne snavsede eller batteriernes levetid er udløbet.

Batterier indeholder kemikalier og skal derfor bortkastes på forsvarlig vis.

- Apparatet må ikke udsættes for vanddryp eller -sprøjt.
- Sæt ikke farlige ting ovenpå apparatet (f.eks. ting fyldt med væske, tændte stearinlys)

STRØMFORSYNING

Strømadapter AY3162 (følger med eller fås som ekstra udstyr)

Du må kun bruge AY3162 adapteren (4.5V/450mA, jævnstrøm, positiv pol til midterste stikben). Ethvert andet produkt kan beskadige apparatet..

1 Det skal kontrolleres, at den lokale spænding svarer til strømadapterens spænding.

- ##### 2 Tilslut adapteren til stikket 4,5V DC på apparatet og til stikkontakten i væggen.

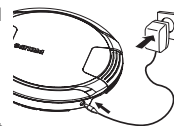

✓ Nyttige hints:

- Du skal altid trække strømadapteren ud af stikket, når du ikke bruger den.

MILJØINFORMATION

- Der er ikke brugt nogen overflødige materialer i apparatets materiale. Vo har gjort vort bedste for at gøre det muligt at adskille emballagen i to enkelte materialer: pap (æskan) og polyethylen (poser, beskyttende skumplast).
- Apparatet består af materialer, der kan genbruges, hvis et specialfirma skiller det ad. Du bedes overholde lokale forskrifter for bortkastning af indpakningsmateriale, brugte baterier og brugte apparater

OM DIN MP3 / WMA

Med musik-komprimeringsteknologien MP3 (MPEG1 Audio Layer 3) og WMA (Windows Media Audio) reduceres de digitale data fra en audio CD ganske betydeligt, samtidig med at der bevares en lyd kvalitet, der svarer til CD'ens.

- **Sådan får du musikfiler:** Du kan enten downloade lovlige musikfiler fra Internettet og gemme dem på din computers harddisk, eller du kan generere dem fra dine egne audio CD'er. Dette gøres ved at lægge en audio CD i din computers CD-ROM-drev og konvertere musikken ved hjælp af et passende komprimeringsprogram. For at få en god lyd kvalitet anbefales det at bruge en bit-hastighed på 128 kbps eller højere til MP3 musikfilerne og 96kbps for WMA filer.
- **Sådan laver du en CD-ROM med MP3/WMA-filer:** På din computer skal du optage («brænde») musikfilerne fra harddisken til en CD ROM i din computers CD brænder.

Nyttige hints:

- Sørg for at filnavnene på MP3 filerne ender med **.mp3** og WMA filerne ender med **.wma**.
- Samlet antal musikfiler og albummer: omkring 350 (med filnavne med en længde på typisk 20 tegn).
- *Hvor mange musikfiler der kan afspilles, er afhængigt af hvor lange filnavnene er. Med korte filnavne understøttes et større antal filer.*

Windows Media Audio® er et registreret varemærke tilhørende Microsoft Corporation.

Alle benyttede varemærker er de respektive ejeres ejendom.

AFSPILNING AF EN DISC

Med dette apparat kan du afspille:

- alle audio CD'er, der er optaget i forvejen
- IVIGT!** Cd'er, som nogle pladeselskaber har ophavsretlig beskyttet, kan muligvis ikke afspilles på dette produkt.
- alle afsluttede audio CDR'er og CDRW'er
- WMA/MP3-CD'er (CD-ROM'er med WMA/MP3-filer)

1 Tryk på skyderen  for at åbne CD klappen.

2 Læg en disc i med etiketsiden opad ved at trykke forsigtigt på midten af disc'en, så den falder i hak på tappen. Luk klappen ved at trykke den ned.

3 Tryk på  for at tænde for afspilleren og starte afspilning.

- displayet viser: **EXPANUM** og **READING CD** vises i displayet. Afspilningen starter.
- Audio disc: I displayet vises det aktuelle nummer.
- MP3/WMA-CD: fil-navnet løber ned over displayet.

4 Tryk på  kort for at afbryde afspilning.

- Tidspunktet, hvor afspilningen blev afbrudt, blinker. Desuden bipper apparatet i intervaller.

5 For at genoptage afspilningen trykkes kort på  igen.

6 Tryk på  for at stoppe afspilningen.

- Audio disc: I displayet vises det samlede antal numre og den samlede spilletid for disc'en.
- MP3/WMA-CD: I displayet vises det samlede antal albummer og numre.

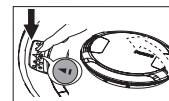

AFSPILNING AF EN DISC

Nyttige hints:

- Når der spilles en disc med CD audionumre og MP3 filer, vil CD audionumrene blive spillet først.

- "0" vises som albumnummer, hvis du ikke har placeret dine MP3/WMA-filer i et album på din disk.

7 Tryk på  igen for at slukke for apparatet.

8 Tag disc'en ud ved at holde i kanten og trykke forsigtigt på tappen, mens du løfter disc'en.

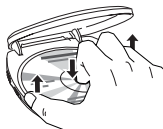

Auto-Standby funktion

Når en CD eller et bånd er spillet til ende og forbliver i stop-stilling længere end 25 sekunder, i displayet slukkes. 65 sekunder efter slukkes apparatet automatisk for at spare på strømmen.

LYDSTYRKE OG LYD

Lydstyrke indstilling

- Lydstyrken reguleres ved at bruge **VOLUME +/-** (00 - 30, på fjernbetjeningen, **VOL +/-**).

Nyttige hints:

- Lydstyrken fortsætter ved:
 - standardniveau (12) - når afspilning startes fra standby/ slukket tilstand.
 - forrige niveau - når afspilning startes fra stop



Regulering af bassen

Der er tre DBB (Dynamic Bass Boost) muligheder:

- Slukket : ingen bas-forstærkning
- **DBB 1** : Moderat forøgelse af bassen
- **DBB 2** : Kraftig forøgelse af bassen

- Tryk en eller flere gange på **DBB** for at vælge funktionerne for forstærkning af bassen.

→ **DBB 1 2** vises, hvis DBB aktiveres.



VALG AF ET NUMMER/ALBUM OG SØGNING

Valg og søgning på alle discs

Valg af et nummer

- Tryk kort på **◀◀** eller **▶▶** en eller flere gange for at springe til begyndelsen af det aktuelle, det forrige eller det følgende nummer.
- Tryk på **▶▶** for at begynde afspilningen, hvis apparatet er i pause/stop-stilling.
→ Afspilningen fortsætter med det valgte nummer.

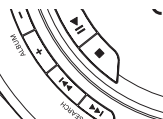

Søgning af en passage under afspilning

- 1 Hold **◀◀** eller **▶▶** trykket ind for at finde en bestemt passage i retning bagud eller fremad.
→ Søgningen starter og afspilningen fortsætter med lav lydstyrke.
- 2 Slip knappen, når du når til det ønskede sted.
→ Normal afspilning fortsætter.

Valg på WMA/MP3-CD'er

Valg af et album

- Tryk kort på **ALBUM +/-** - en eller flere gange for at springe til det første nummer i det aktuelle, det forrige eller det følgende album.
- Tryk på **▶▶** for at begynde afspilningen, hvis apparatet er i pause/stop-stilling.
→ Det første nummer i det valgte album spilles.

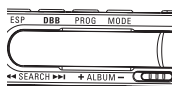

Valg af et nummer

- 1 Hold **ALBUM +/-** - trykket ind for hurtigt at springe til tidligere eller efterfølgende MP3/WMA-numre.
→ Springfunktionen starter og hastigheden øges efter 5 sekunder.
- 2 Slip knappen, når du når til det ønskede nummer
→ Afspilningen fortsætter med det valgte nummer.

Nyttige hints:

– Når et program afspilles, kan du ikke bruge **ALBUM +/-** - tasterne.

PROGRAMMERING AF NUMRE

(kun fjernbetjeningen)

Du kan gemme op til 50 numre til afspilning i et program. Et enkelt nummer kan gemmes mere end en gang i programmet.

- 1 Vælger du et nummer med **◀◀** eller **▶▶** (MP3/WMA-CD: eller **ALBUM +/-** -).
- 2 På fjernbetjeningen, tryk på **PROG** for at gemme nummeret.
→ i displayet vises **P** sammen med antallet af gemte numre.
- 3 Vælg og gem alle de ønskede numre på denne måde.
- 4 Tryk om nødvendigt på **■** for at stoppe den normale afspilning. Tryk på **▶▶** for at starte afspilning af programmet.
→ **PROG** lyser og afspilningen af programmet starter.
- 5 Hvis du vil tilføje flere numre til dit program, skal du trykke på **■** for at stoppe afspilningen af programmet og fortsætte med trin 1-2.
→ Når der er gemt 50 numre, ruller **PROG FULL** forbi.



Kontrol af programmet

Du kan se programmet igennem ved at holde **PROG** trykket ind i mere end 3 sekunder.

→ Alle de gemte numre vises i displayet i rækkefølge.

Sletning af programmet

- 1 Tryk om nødvendigt på **■** for at stoppe afspilningen.
- 2 Tryk på **■** for at slette programmet.
Cleared (Slettet) vises én gang i displayet.

Nyttige hints:

– Programmet vil også blive slettet hvis du afbryder strømforsyningen, åbner CD klappen eller hvis apparatet slukkes automatisk.

VALG AF FORSKELLIGE AFSPILNINGSMULIGHEDER – MODE

(kun fjernbetjeningen)

Man kan vælge eller skifte imellem forskellige afspilningsfunktioner før og under afspilning.

- 1 På fjernbetjeningen, tryk på **MODE** flere gange for at vælge enten:
 - **ALL** (**Shuffle All**): alle melodierne på CD-pladen afspilles i tilfældig rækkefølge
 - **ALL** (**Shuffle Repeat All**): alle melodierne på CD-pladen afspilles igen og igen i tilfældig rækkefølge.
 - **1** (**Repeat 1**): gentager det igangværende melodinummer igen og igen.
 - **ALL** (**Repeat All**): gentager alle melodierne på CD-pladen/i programmet.
 - **Scan All** : Hvert nummer på disken/i programmet afspilles i 10 sekunder.

Kun ved MP3/WMA-CDs only:

- (**Shuffle Album**): Alle numrene i det aktuelle album afspilles én gang i tilfældig rækkefølge.
- (**Shuffle Repeat Album**): Alle numrene i det aktuelle album afspilles gentagne gange i tilfældig rækkefølge..
- (**Repeat Album**): Alle numrene i det aktuelle album afspilles gentagne gange.

→ Ikonet for den valgte afspilningstilstand blinker tre gange.

- 2 Tryk på **▶▶** for at begynde afspilningen, hvis apparatet er i stop-stilling.
- 3 For at vende tilbage til almindelig afspilning skal du trykke på **MODE** flere gange, indtil og forsvinder.

Nyttige hints:

– , og **Scan All** kun disse afspilningstilstande kan kombineres med programmerede numre

DISPLAYINFORMATION

(kun for MP3/WMA-numre)

- På fjernbetjeningen, tryk og hold **MODE** nede i 3 sekunder. Indenfor 2 sekund, tryk kort på **MODE** en eller flere gange for at vælge den information, der skal vises i displayet:
 - **FILENAME** : nummerets filnavn
 - **ALBUM** : albummets mappenavn
 - **TITLE** : nummerets titel (hvis denne ID3-tag-information forefindes),
 - **ARTIST** : musikerens navn (hvis denne ID3-tag-information forefindes)
 - **PLAY TIME** : den forløbne afspilningstid, album-nummer og nummer.

Nyttige hints:

- *ID3-tag'en er en del af en MP3/ WMA fil og indeholder forskellige informationer om nummeret, f.eks. titlen på nummeret eller musikerens navn. ID3 tag-informationen skal gøres helt færdig med MP3-komprimeringsprogrammet, inden MP3/ WMA-CD'en brændes.*
- *I Displayet viser max. 31 karakterer.*

ESP / STRØMBESPARELSE

Almindelige bærbare CD afspillere springer tit dele af en CD over, hvis de udsættes for stød eller rystelser. Specialfunktionen **ELECTRONIC SKIP PROTECTION (ESP)**, som dit apparat er udstyret med, forhindrer derimod denne form for afbrydelser, hvis afspilleren udsættes for lette rystelser. ESP kan dog ikke forhindre afbrydelser i afspilningen f. eks. ved kraftigere sportudøvelse. **Det beskytter heller ikke mod beskadigelser hvis afspilleren tabes!**

Energisparefunktionen forlænger batteriets levetid og giver længere afspilning.

- For at fjerne stødbeskyttelsen og få adgang til strømbesparelses-funktionen, Tryk på **ESP**.
→ **ESP** slukkes.
- Tryk på **ESP** igen.
→ I ruden vises der **ESP** og beskyttelsen er aktiveret.
→ **Oops!**
den maksimale **ESP**-tid er overskredet.
Afspilningen springer, men vil genoptage den optimale afspilning, når afspilleren er fri for rystelser.

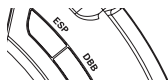

200 SEC MAGIC ESP

Gennemsnitlig spilletid, når ESP-beskyttelse er aktiveret:

Sekunder	nummer-type
200	WMA-CD(64kbps)
100	MP3-CD(128kbps)
45	Audio CD

Nyttige hints:

- *ESP er som standard altid aktiveret.*

HOLD

- Stil glideren på **OFF**, når HOLD funktionen skal slås fra.
→ Alle knapperne låses op.

Nyttige hints:

- *Hvis du deaktiverer HOLD ved at sætte knappen på apparatet på RESUME, vil du aktivere RESUME-funktionen.*

AKUSTISK FEEDBACK (BEEP)

Det akustiske feedback er et bip-signal, der høres, når der trykkes på knapperne på apparatet. Desuden bipper apparatet i intervaller, når det er i pause-modus eller hvis batteriet næsten er brugt op.

- 1 Tryk på **DBB** og hold den trykket ind i 2 sekunder for at slå bippet enten til eller fra:
→ **bEEP OFF** : Bippet er slået fra.
→ **bEEP ON** : Bippet er slået til.

Nyttige hints:

- *Der bippes ved normal indstilling.*

RESUME

(kun på apparatet, audio disc)

RESUME - fortsætte fra hvor man stoppede

Du kan gemme den position, der sidst blev spillet. Når du starter igen, fortsætter afspilningen fra dér hvor du stoppede(RESUME). Brug skyderen **OFF-RESUME-HOLD** til disse funktioner.

- 1 Stil skyderen på **RESUME** under afspilning for at aktivere RESUME.
 - 2 Tryk på **■** når du vil stoppe afspilningen.
 - 3 Tryk på **▶II** for at starte afspilningen igen. (på fjernbetjeningen, tryk på og hold **▶II**).
→ Afspilningen fortsætter fra hvor du stoppede.
- Deaktivér RESUME ved at stille skyderen på **OFF**.



HOLD

HOLD - spærring af alle knapper

Denne model gør det muligt at dobbeltlåse knapperne, så de ikke bliver trykket på og aktiveret ved en fejl. Du kan vælge at låse alle knapper på dit apparat, din fjernbetjening eller endda på begge dele! Sæt de respektive **HOLD** knap(ner) på tændt eller slukket som ønsket. For eksempel:

- Sæt **OFF•RESUME•HOLD** knappen på **HOLD** for at aktivere HOLD på apparatet (på fjernbetjeningen, stil glideren på **OFF•HOLD** knappen på **HOLD**).

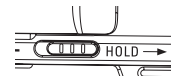

- I displayet vises der HOLD, HOLD lyser, når du trykker på en af knapperne på apparatet. Hold vil blive vist, når der trykkes på **▶II**.

HOLD

PROBLEMLØSNING

ADVARSEL: Du bør under ingen omstændigheder prøve at reparere apparatet selv, da dette vil gøre garantien ugyldig. Hvis der opstår en fejl, så check først punkterne i listen nedenfor, inden du bringer apparatet til reparation. Hvis du ikke kan løse et givet problem ved at følge disse forslag, bedes du rådføre dig med din forhandler eller dit servicecenter.

CD-afspilleren har ingen strøm, eller afspilningen starter ikke

- Kontrollér, at batterierne ikke er opbrugte eller afladede, at de er indsat korrekt og at kontaktpunkterne er rene.
- Adaptertilslutningen kan være løs. Tilslut den rigtigt.

Indikationen **Insert CD** vises på displayet

- Kontrollér, at CD'en er ren og lagt rigtigt i (med etiketsiden opad).
- Hvis linsen er dugget til, vent et par minutter, til fugtigheden er fordampet.
- Kontrollér, at denne cd ikke er kodet med teknologier til ophavsretlig beskyttelse, da nogle af disse teknologier ikke overholder Compact Disc-standarden.

Indikationen **Disc Error** vises på displayet

- CD-RW (CD-R) er ikke optaget korrekt. Brug FINALIZE på CD-optageren.

Indikationen **No audio** vises på displayet

- CD indeholder ikke-audiofiler. Tryk en eller flere gange på **SEARCH** **◀◀** eller **▶▶** for at springe til et CD-audionummer i stedet for datafilerne.

Indikationen **HOLD** er aktiveret og/eller der er ingen reaktion på kontrolknapperne

- Hvis **HOLD** er aktiveret, skal den deaktiveres.
- Elektrostatisk afladning. Afbryd strømmen eller fjern batterierne i et par sekunder.

CD'en springer over numre

- CD'en er beskadiget eller snavset. Udskift eller rens CD'en.
- **SHUFFLE** eller **PROG** er aktiv. Deaktivér den funktion, som er aktiv.

Ingen lyd eller dårlig lyd kvalitet.

- Pausefunktionen kan være aktiv. Tryk på **▶II**.
- Løse, forkerte eller snavsede forbindelser. Kontrollér og rens forbindelserne.
- Lydstyrken er måske ikke indstillet rigtigt. Indstil lydstyrken.
- Stærke magnetiske felter. Kontrollér afspillerens position og tilslutninger. Hold den også væk fra aktive mobiltelefoner.

