

Register your product and get support at
www.philips.com/welcome

HTS7200



PHILIPS

Contenido

1 Importante	2
Aviso importante y de seguridad	2
Aviso sobre marcas comerciales	3
Mantenimiento	4
2 Producto	5
Resumen de las características	5
Descripción del producto	6
3 Conexión	9
Colocación del producto	9
Conexión de los cables de vídeo	9
Conexión de los cables de altavoz a los altavoces	11
Conexión de los altavoces y el subwoofer	11
Conexión de la antena de radio	12
Conexión de los cables de audio/otros dispositivos	12
Conexión LAN	15
Conexión del cable de alimentación	15
4 Comienzo	16
Instalación de las pilas del control remoto	16
Búsqueda del canal de visualización correcto	16
Uso del menú de inicio	17
Selección del idioma de visualización de los menús	17
Configuración de la red	17
Uso de Philips EasyLink	18
5 Reproducción	20
Reproducción de un disco	20
Reproducción de vídeo	21
Reproducción de música	25
Reproducción de fotografías	26
Reproducción desde un dispositivo USB	28
Reproducción desde reproductor de medios portátil	28
Reproducción de la radio	29
6 Ajuste del sonido	31
Control del volumen	31
Cambio de los agudos o los graves	31
Selección del sonido Surround	31
Selección de un sonido preestablecido	32
7 Ajustes de configuración	33
Configuración de vídeo	33
Configuración de audio	35
Configuración de preferencias	35
Configuración de EasyLink	37
Configuración avanzada	38
8 Actualización del software	40
Actualización de software mediante la red	40
Actualización de software mediante USB	40
9 Especificaciones	41
10 Solución de problemas	43
11 Glosario	45

1 Importante

Aviso importante y de seguridad



Advertencia

- Riesgo de sobrecalentamiento. Nunca instale el producto en un espacio reducido. Deje siempre un espacio de 10 cm, como mínimo, en torno al producto para que se ventile. Asegúrese de que las ranuras de ventilación del producto nunca están cubiertas por cortinas u otros objetos.
- Nunca coloque este producto, el control remoto o las pilas cerca de llamas sin protección u otras fuentes de calor, incluida la luz solar directa.
- Use el producto únicamente en interiores. Mantenga este producto alejado del agua, la humedad y objetos que contengan líquidos.
- No coloque nunca este producto sobre otro equipo eléctrico.
- Manténgase alejado de este producto durante las tormentas con aparato eléctrico.
- Si usa el enchufe de alimentación o un adaptador para desconectar el aparato, éstos deberán estar siempre a mano.
- Radiación láser visible e invisible cuando se abre. Evite exponerse al haz.



Este producto cumple los requisitos fundamentales y otras disposiciones aplicables de las Directivas 2006/95/EC (baja tensión) y 2004/108/EC (EMC).

Copyright



Be responsible
Respect copyrights

Este producto incorpora una tecnología de protección de copyright protegida por reivindicaciones de métodos de determinadas patentes de EE. UU. y otros derechos de la propiedad intelectual pertenecientes a Macrovision Corporation y a otros propietarios de derechos. La utilización de esta tecnología de protección de los derechos de autor debe estar autorizada por Macrovision Corporation y está dirigida sólo al uso doméstico y otros usos de visualización limitados, a menos que Macrovision Corporation autorice lo contrario. Se prohíbe la ingeniería inversa o el desensamblado.

Copyright en el Reino Unido

La grabación o reproducción de material puede exigir una autorización. Consulte la Copyright Act (ley sobre copyright) de 1956 y The Performer's Protection Acts (leyes de protección de los intérpretes) de 1958 a 1972.

Fusible de alimentación (sólo para Reino Unido)

Este producto está equipado con un enchufe moldeado aprobado. Si fuese necesario sustituir el fusible de alimentación, deberá utilizarse un fusible del mismo valor que se indica en el enchufe (ejemplo 10 A).

- 1** Retire la tapa del fusible y el fusible.
- 2** El fusible de repuesto deberá ajustarse a BS 1362 y contar con la marca de aprobación ASTA. Si se pierde el fusible, póngase en contacto con su distribuidor para comprobar cuál es el tipo correcto.
- 3** Vuelva a colocar la tapa del fusible.

Nota

- Para cumplir la directiva de EMC (2004/108/EC), el enchufe del cable de alimentación no deberá desmontarse de este producto.

Cómo deshacerse del producto antiguo y de las pilas



El producto se ha diseñado y fabricado con materiales y componentes de alta calidad, que se pueden reciclar y volver a utilizar.



Cuando este símbolo de contenedor de ruedas tachado se muestra en un producto indica que éste cumple la directiva europea 2002/96/EC. Infórmese sobre el sistema local de reciclaje de productos eléctricos y electrónicos.

Proceda conforme a la legislación local y no se deshaga de sus productos antiguos con la basura doméstica normal.

La eliminación correcta del producto antiguo ayudará a evitar posibles consecuencias negativas para el medioambiente y la salud humana.



El producto contiene pilas cubiertas por la Directiva europea 2006/66/EC, que no se pueden eliminar con la basura doméstica normal.

Infórmese de la legislación local sobre la recogida selectiva de pilas ya que el desecho correcto ayuda a evitar consecuencias negativas para el medio ambiente y la salud humana.

Aviso sobre marcas comerciales



HDMI, el logotipo de HDMI y High-Definition Multimedia Interface son marcas comerciales o marcas comerciales registradas de HDMI licensing LLC.



Windows Media y el logotipo de Windows son marcas comerciales o marcas comerciales registradas de Microsoft Corporation en EE. UU. y/u otros países.



Los logotipos de USB-IF son marcas comerciales de Universal Serial Bus Implementers Forum, Inc.



DivX, DivX Ultra Certified y los logotipos asociados son marcas comerciales de DivX, Inc. y se utilizan bajo licencia.

Producto oficial DivX® Ultra Certified. Reproduce todas las versiones de vídeo DivX® (incluido DivX® 6) con una reproducción mejorada de archivos multimedia DivX® y el formato de medios DivX®.

Reproduce vídeo DivX® con menús, subtítulos y pistas de audio.



'DVD Video' es una marca comercial de DVD Format/Logo Licensing Corporation.



'Blu-ray Disc' y el logotipo de 'Blu-ray Disc' son marcas comerciales.

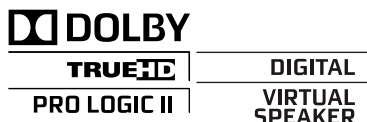

Fabricado con licencia de Dolby Laboratories. Dolby y el símbolo de doble D son marcas comerciales de Dolby Laboratories.



Fabricado con licencia de acuerdo con los números de patente de EE. UU. 5.451.942, 5.956.674, 5.974.380, 5.978.762 y 6.487.535; y otras patentes de Estados Unidos y de todo el mundo emitidas y pendientes. DTS es una marca comercial registrada y los logotipos de DTS, Symbol, DTS-HD y DTS-HD Advanced Digital Out son marcas comerciales de DTS, Inc. © 1996-2008 DTS, Inc. Todos los derechos reservados.



Java y el resto de marcas comerciales y logotipos de Java son marcas comerciales o marcas comerciales registradas de Sun Microsystems, Inc. en EE. UU. y/u otros países.



BONUSVIEW™

'BD LIVE' y 'BONUSVIEW' son marcas comerciales de Blu-ray Disc Association.



'AVCHD' y el logotipo de 'AVCHD' son marcas comerciales de Matsushita Electric Industrial Co., Ltd y Sony Corporation.

x.v.Colour

'x.v.Colour' es una marca comercial de Sony Corporation.



ENERGY STAR y la marca ENERGY STAR son marcas registradas de Estados Unidos.

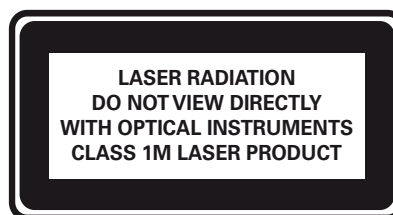

Mantenimiento



Precaución

- No utilice nunca disolventes como benceno, diluyentes, limpiadores disponibles en comercios o pulverizadores antiestáticos para discos.

Limpieza de los discos

Pase un paño de microfibra sobre el disco, desde el centro hasta el borde del mismo, realizando movimientos en línea recta.

2 Producto

Ha adquirido un producto Philips. Para beneficiarse totalmente de la asistencia que ofrece Philips, registre el producto en www.philips.com/welcome.

Resumen de las características

Philips EasyLink

El producto es compatible con Philips EasyLink, que utiliza el protocolo HDMI CEC (Consumer Electronics Control). Los dispositivos compatibles con EasyLink que estén conectados a través de conectores HDMI se pueden controlar con un solo mando a distancia.

Nota

- Philips no garantiza la compatibilidad al 100% con todos los dispositivos HDMI CEC.

Entretenimiento de alta definición

Vea discos con contenidos de alta definición a través de HDTV (High Definition Television). Conéctelos mediante un cable HDMI de alta velocidad (de categoría 1.3 o 2). Disfrute de una calidad de imagen excelente a una resolución de hasta 1080p, con una frecuencia de 24 cuadros por segundo y escaneado progresivo.

BONUSVIEW/PIP (Picture-In-Picture, imagen en imagen)

Ésta es una función nueva de BD-vídeo que reproduce el vídeo principal y el secundario de forma simultánea. Los reproductores de Blu-ray con Final Standard Profile o Profile 1.1 pueden reproducir funciones de Bonus View (vista adicional).

BD-Live

Conecte el dispositivo al sitio Web de los estudios de cine mediante el puerto LAN para acceder a una variedad de contenido actualizado (por ejemplo, vistas previas actualizadas y características especiales en exclusiva). También podrá disfrutar de funciones de próxima generación, como descargas de tonos de llamada y fondos de pantalla, interacciones entre los usuarios, eventos en directo y actividades de juegos.

Códigos de región

Puede reproducir discos con los siguientes códigos de región.

Código de región		País
DVD	BD	
		Europa, Reino Unido
		Asia Pacífico, Taiwán, Corea
		Latinoamérica
		Australia, Nueva Zelanda,
		Rusia, India
		China

Descripción del producto

Unidad principal

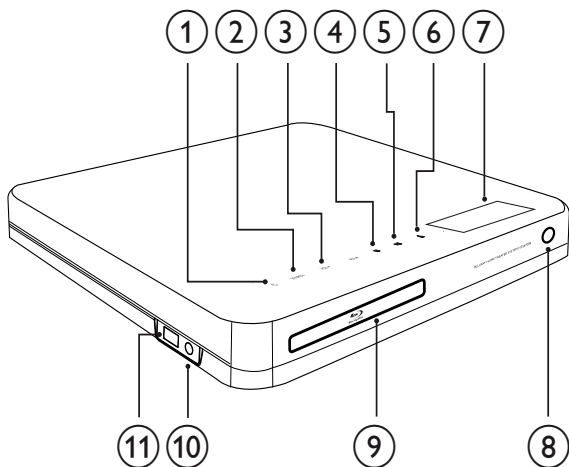

- 1** **⏻ (Modo de espera-encendido)**
Enciende el sistema de cine en casa o activa el modo de espera.
- 2** **SOURCE**
Selecciona el medio que se reproduce o el audio que se escucha del dispositivo conectado.
- 3** **VOL +/-**
Aumenta o disminuye el volumen.
- 4** **■ (Detener)**

 - Detiene la reproducción.
 - Manténgalo pulsado para borrar la emisora de radio presintonizada.
- 5** **▶|| (Reproducir/pausa)**

 - Inicia, hace una pausa o reanuda la reproducción.
 - En el modo de radio, sintoniza automáticamente emisoras de radio durante la configuración inicial.
- 6** **▲ (Abrir/cerrar)**
Abre o cierra la bandeja de discos.
- 7** **Panel de visualización**

- 8** **Sensor iR**
Detecta señales del mando a distancia. Apunte con el mando a distancia directamente al sensor.
- 9** **Compartimento de discos**
- 10** **Toma MP3 LINK**
Para conectar un reproductor de audio portátil.
- 11** **Toma USB**
Para conectar un dispositivo USB compatible.

Mando a distancia

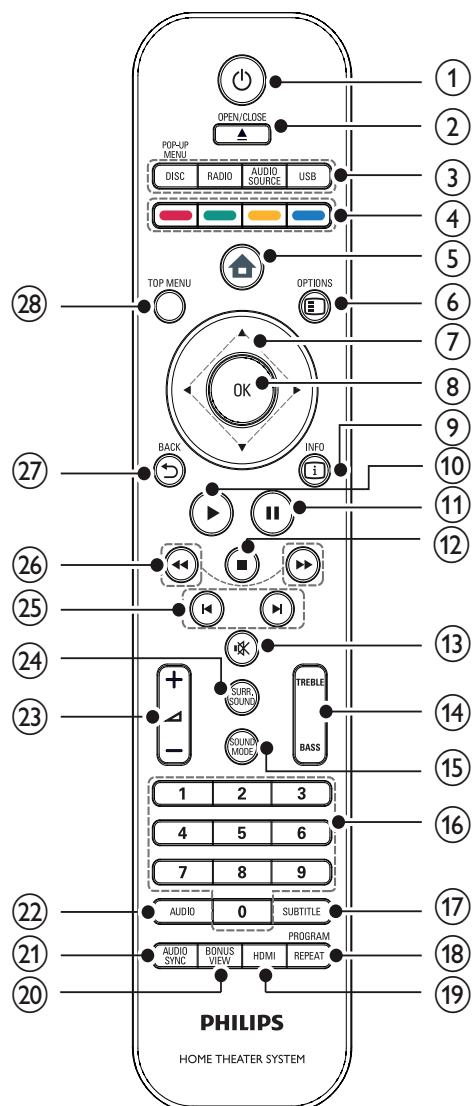

- ① **⏻ (Modo de espera-encendido)**
- Enciende el cine en casa o activa el modo de espera.
 - Si EasyLink está activado, manténgalo pulsado durante al menos tres segundos para poner en modo de espera todos los dispositivos conectados compatibles con HDMI CEC.

- ② **▲ OPEN/CLOSE**
Abre o cierra la bandeja de discos.

- ③ **Botones de fuente**
- **DISC / POP-UP MENU:** Cambia a la fuente de disco. Accede al menú del disco durante la reproducción.
 - **RADIO:** Cambia a la radio FM.
 - **USB:** Cambia al dispositivo USB conectado.
 - **AUDIO SOURCE:** Permite seleccionar una entrada de audio.

Pantalla	Dispositivo conectado a
AUX1	AUDIO IN-AUX1
AUX2	AUDIO IN-AUX2
COAX IN	DIGITAL IN-COAXIAL
OPTI IN	DIGITAL IN-OPTICAL
MP3 LINK	MP3 LINK

- ④ **Botones de color**
Sólo discos Blu-ray: permite seleccionar una tarea o una opción.
- ⑤ **🏠 (Menú de inicio)**
Accede al menú de inicio.
- ⑥ **☰ OPTIONS**
Accede a las opciones de la actividad o la selección actual.
- ⑦ **▲▼◀▶ (Botones de navegación)**
Permite navegar por los menús.
- ⑧ **OK**
Confirma una entrada o selección.

- ⑨ **ℹ INFO**
Muestra información acerca de lo que se está reproduciendo.

- ⑩ **▶ (Reproducción)**
Inicia o reanuda la reproducción.

- ⑪ **⏸ (Pausa)**
- Hace una pausa en la reproducción.
 - Mueve la imagen pausada un cuadro hacia delante.

- ⑫ **■ (Detener)**
- Detiene la reproducción.
 - Manténgalo pulsado para borrar la emisora de radio presintonizada.

- ⑬ **🔇 (Silencio)**
Silencia o restablece la salida de audio.

- ⑭ **TREBLE / BASS**
Cambia los graves o los agudos. Se utiliza con +/-.

- ⑮ **SOUND MODE**
Permite seleccionar un modo de sonido.

- ⑯ **Botones numéricos**
Permite seleccionar un elemento o un ajuste.

- ⑰ **SUBTITLE**
Permite seleccionar el idioma de los subtítulos para la reproducción de vídeo.

- ⑱ **REPEAT / PROGRAM**
- Alterna entre varios modos de repetición o de reproducción aleatoria.
 - En el modo de radio, pulse este botón para iniciar la presintonización de emisoras de radio manual; manténgalo pulsado para comenzar la presintonización automática de emisoras de radio.

- ⑲ **HDMI**
Permite seleccionar la resolución de vídeo de la salida HDMI del cine en casa.

- ⑳ **BONUS VIEW**
Sólo discos Blu-ray: activa o desactiva la función Bonus View/Picture-In-Picture (Vista adicional/Imagen en imagen).
- ㉑ **AUDIO SYNC**
Sincroniza el audio y el vídeo. Se utiliza con +/-.
- ㉒ **AUDIO**
- En el modo de vídeo, permite cambiar entre los distintos idiomas de audio.
 - En el modo de radio, permite cambiar entre mono y estéreo.
- ㉓ **⏪ +/- (Volumen +/-)**
Aumenta o disminuye el volumen.
- ㉔ **SURR. SOUND**
- Cambia la salida de audio a Surround multicanal o modo estéreo.
 - Sólo para HTS7200: Cambia la salida de audio a sonido altavoz DOLBY Virtual (DVS) o modo estéreo.
- ㉕ **⏪ / ⏩ (Anterior/siguiente)**
- En el modo de vídeo, salta al título, capítulo o a la pista anterior o siguiente.
 - En el modo de radio, selecciona una emisora de radio presintonizada.
- ㉖ **⏮ / ⏭ (Retroceso rápido / Avance rápido)**
Avanza o retrocede de forma rápida. Púlselo varias veces para cambiar la velocidad de búsqueda.
- ㉗ **⏪ BACK**
Vuelve a una pantalla de menús anterior.
- ㉘ **TOP MENU**
Accede al menú principal de un disco de vídeo.

3 Conexión

Realice las siguientes conexiones para comenzar a usar el sistema de cine en casa. Si desea una guía interactiva completa, visite www.connectivityguide.philips.com.

Conexiones básicas:

- Vídeo
- Altavoces y subwoofer
- Alimentación

Conexiones opcionales:

- Antena de radio
- Audio
 - Audio del televisor
 - Audio del receptor por cable, del grabador o de la consola de juegos
- Otros dispositivos
 - Reproductor de medios portátil
 - Dispositivo USB
- Red LAN

Nota

- Consulte la placa de identificación situada en la parte posterior o inferior del producto para ver la identificación y la tasa de alimentación.
- Antes de realizar cualquier conexión o cambiarla, asegúrese de que todos los dispositivos estén desconectados de la toma de alimentación.

Colocación del producto

- Coloque el producto donde no se pueda empujar, tirar o caer. No lo coloque en un mueble cerrado.
- Asegúrese de tener total acceso al cable de alimentación para facilitar la desconexión del producto de la fuente de alimentación.

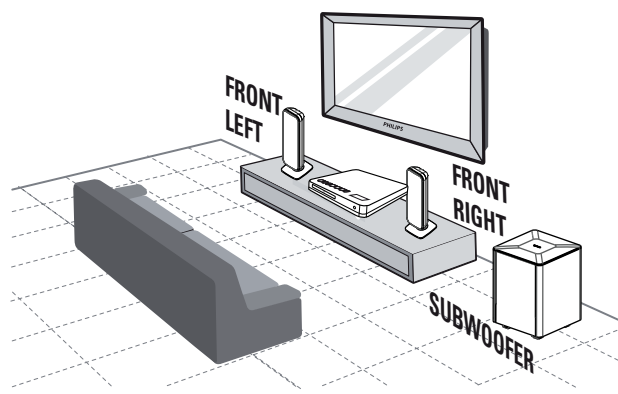

- 1 Coloque el sistema de cine en casa cerca del televisor.
- 2 Coloque el sistema de altavoces a la altura habitual del oído del oyente y en posición paralela al área de escucha.
- 3 Coloque el subwoofer en una esquina de la habitación o, por lo menos, a un metro de distancia del televisor.



Consejo

- Para evitar interferencias magnéticas o ruido no deseado, no coloque nunca el sistema de cine en casa demasiado cerca de cualquier otro dispositivo que emita radiación.

Conexión de los cables de vídeo

Conecte el sistema de cine en casa al televisor para ver la reproducción de un disco. Seleccione la mejor conexión de vídeo que admita el televisor:

- Opción 1: conexión a la toma HDMI (para un televisor compatible con HDMI, DVI o HDCP).
- Opción 2: conexión a las tomas de vídeo por componentes (para un televisor estándar o con exploración progresiva).
- Opción 3: conexión a la toma de vídeo (CVBS; para un televisor estándar).

Nota

- Debe conectar este sistema de cine en casa directamente a un televisor.

Opción 1: conexión a la toma HDMI

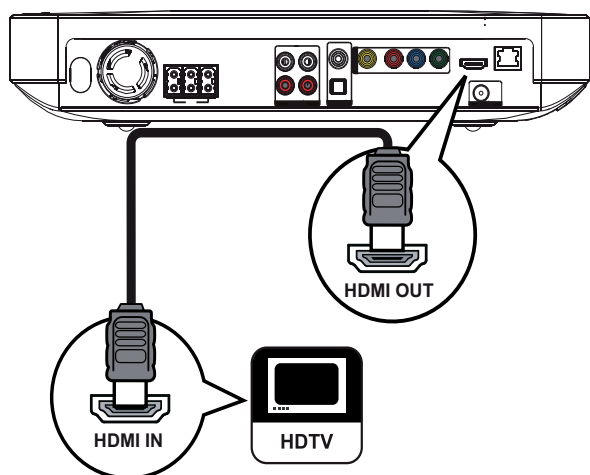

- 1 Conecte un cable HDMI a la toma **HDMI OUT** de este sistema de cine en casa y a la toma de entrada HDMI del televisor.

Consejo

- Si el televisor dispone únicamente de un conector DVI, utilice un adaptador HDMI/DVI. Conecte un cable de audio para la salida de sonido.
- Puede optimizar la salida de vídeo. Pulse **HDMI** varias veces para seleccionar la mejor resolución que admita el televisor.
- Para reproducir las imágenes de vídeo digital de un BD de vídeo o un DVD de vídeo mediante una conexión HDMI, es necesario que tanto el sistema de cine en casa como el dispositivo de visualización admitan un sistema de protección contra copias llamado HDCP (High-Bandwidth Digital Content Protection, protección de contenido digital de gran ancho de banda).
- Este tipo de conexión proporciona la mejor calidad de imagen.

Opción 2: conexión a la toma de vídeo por componentes

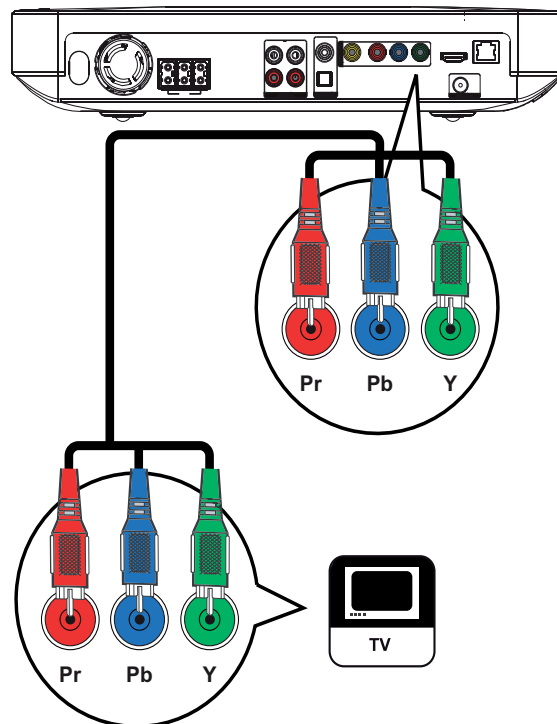

- 1 Conecte el cable de vídeo por componentes (no suministrado) a las tomas **Y Pb Pr** del sistema de cine en casa y a las tomas de entrada **COMPONENT VIDEO** del televisor.

Nota

- La toma de entrada de vídeo por componentes del televisor puede estar indicada como **Y Pb Pr**, **Y Cb Cr** o **YUV**.
- Este tipo de conexión proporciona una buena calidad de imagen.

Opción 3: conexión a la toma de vídeo (CVBS)

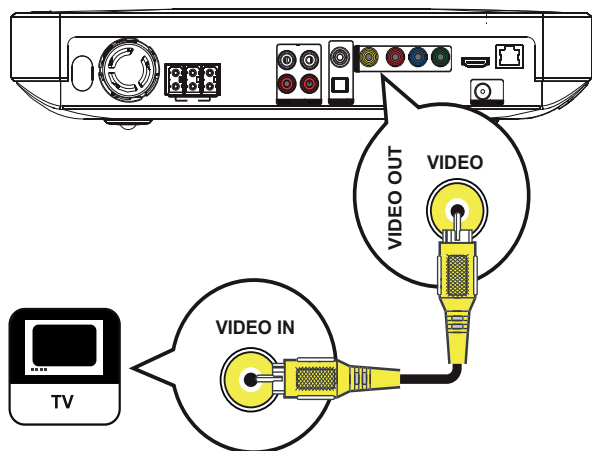

- 1 Utilice un cable de vídeo compuesto (no incluido) para conectar la toma **VIDEO** de este sistema de cine en casa a la toma de entrada de vídeo del televisor.

Nota

- La toma de entrada de vídeo del televisor puede estar indicada como **A/V IN**, **VIDEO IN**, **COMPOSITE** o **BASEBAND**.
- Este tipo de conexión proporciona una calidad de imagen estándar.

Conexión de los cables de altavoz a los altavoces

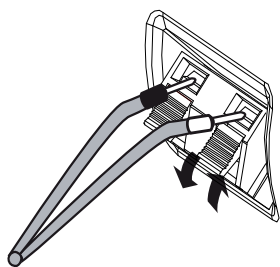

- 1 Coloque el cable de forma que el color coincida con el de la pestaña del terminal.
- 2 Presione la pestaña del terminal hacia abajo e inserte el extremo del cable del altavoz sin cubierta y después suéltelo.

Conexión de los altavoces y el subwoofer

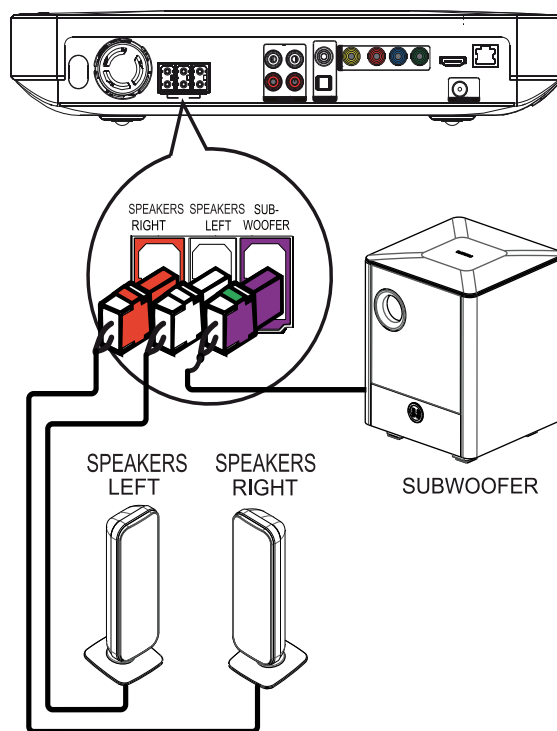

- 1 Conecte los altavoces y el subwoofer a las tomas correspondientes de este sistema de cine en casa.

Nota

- Asegúrese de que los colores de las clavijas y las tomas coinciden.

Conexión de la antena de radio

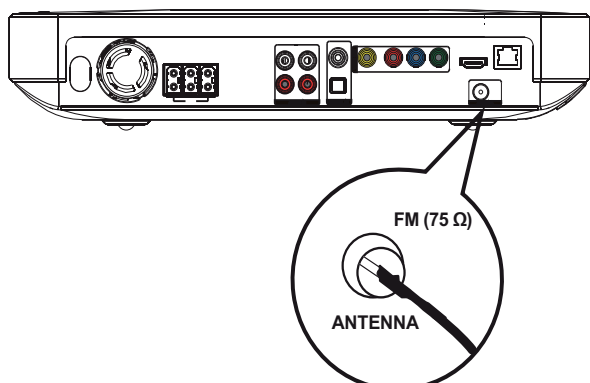

- 1 Conecte la antena FM a la toma **FM75 Ω** de este sistema de cine en casa (en algunos modelos, este cable ya viene conectado).
- 2 Extienda la antena FM y fije los extremos de la misma en la pared.

Consejo

- Para conseguir una recepción FM estéreo de mayor calidad, conecte una antena FM externa.

Conexión de los cables de audio/otros dispositivos

Transmita el sonido de otros dispositivos a este sistema de cine en casa a fin de disfrutar de reproducción de audio con funciones Surround multicanal.

Conexión de audio del televisor

(también se utiliza para el control EasyLink)

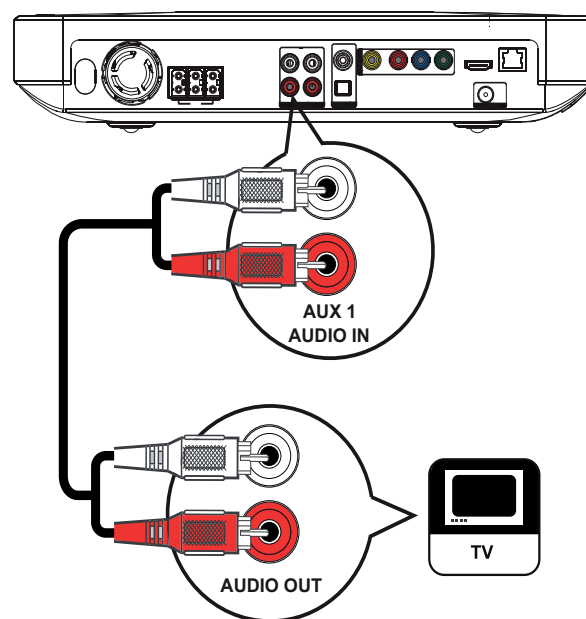

- 1 Utilice los cables de audio (no suministrados) para conectar las tomas **AUDIO IN-AUX1** de este sistema de cine en casa a las tomas de salida de audio del televisor.

Nota

- Para escuchar la salida de audio de esta conexión, pulse **AUDIO SOURCE** varias veces hasta que aparezca 'AUX1' en el panel de visualización.

Conexión de audio de un receptor por cable, un grabador o una consola de juegos

Puede elegir realizar la conexión a una toma analógica o digital, dependiendo de la capacidad del dispositivo.

Conexión a la toma analógica

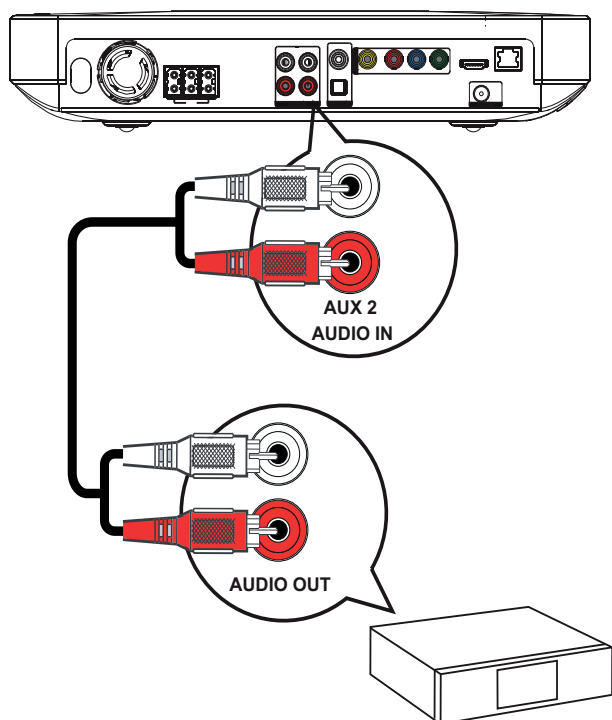

- 1 Conecte los cables de audio (no suministrados) a las tomas **AUDIO IN-AUX2** de este sistema de cine en casa y a las tomas de salida de audio del dispositivo.

Nota

- Para escuchar la salida de audio de esta conexión, pulse **AUDIO SOURCE** varias veces hasta que aparezca 'AUX2' en el panel de visualización.

Conexión a la toma coaxial

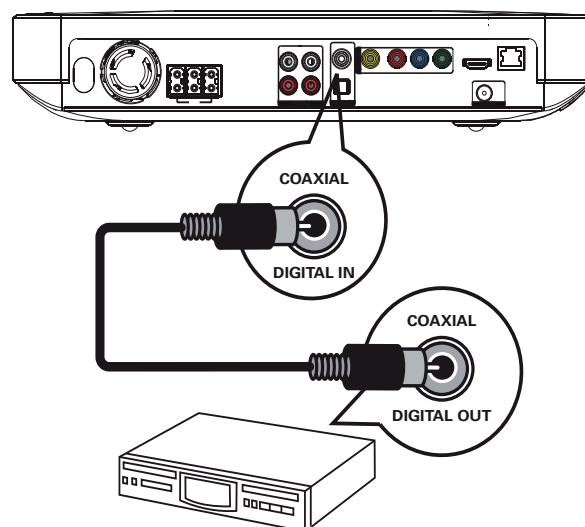

- 1 Utilice un cable coaxial (no incluido) para conectar la toma **DIGITAL-IN-COAXIAL** de este sistema de cine en casa a la toma de salida coaxial/digital del dispositivo.

Nota

- Para escuchar la salida de audio de esta conexión, pulse **AUDIO SOURCE** varias veces hasta que aparezca 'COAX IN' en el panel de visualización.

Conexión a la toma óptica

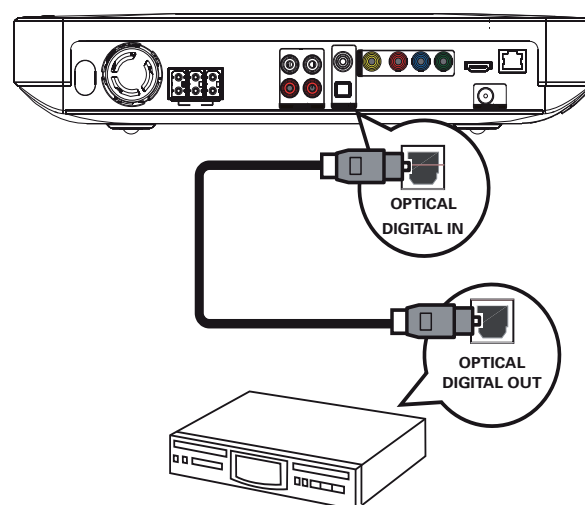

- 1 Utilice un cable óptico (no incluido) para conectar la toma **DIGITAL-IN-OPTICAL** de este sistema de cine en casa a la toma de salida óptica/SPDIF del dispositivo.

Nota

- Para escuchar la salida de audio de esta conexión, pulse **AUDIO SOURCE** varias veces hasta que aparezca 'OPTI IN' en el panel de visualización.

Conexión del reproductor de medios portátil

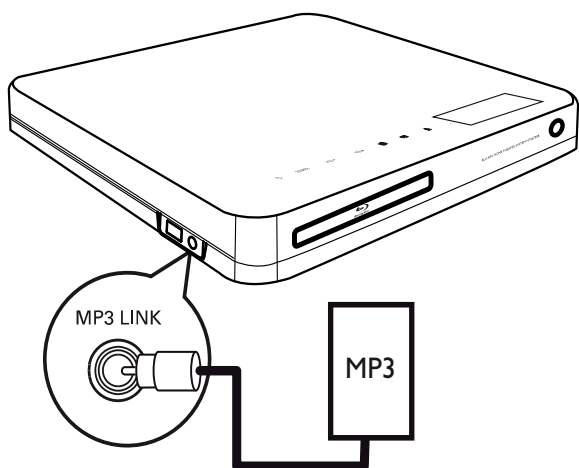

- 1 Utilice un cable de audio estéreo de 3,5 mm (no incluido) para conectar la toma **MP3 LINK** de este sistema de cine en casa a la toma para auriculares del reproductor de medios portátil (un reproductor de MP3, por ejemplo).

Nota

- Para escuchar la salida de audio de esta conexión, pulse **AUDIO SOURCE** varias veces hasta que aparezca 'MP3 LINK' en el panel de visualización.

Conexión de un dispositivo USB

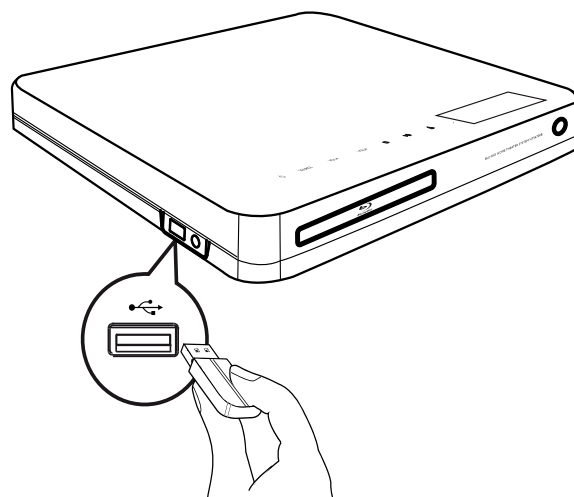

- 1 Conecte el dispositivo USB a la toma **USB** de este sistema de cine en casa.

Nota

- Este sistema de cine en casa puede reproducir o mostrar únicamente archivos MP3, WMA, DivX (Ultra) o JPEG que estén guardados en dichos dispositivos.
- Pulse **USB** para acceder al contenido y reproducir los archivos.

Conexión LAN

Conecte el sistema de cine en casa a la red para obtener actualizaciones de software y disfrutar de las aplicaciones de BD-Live.

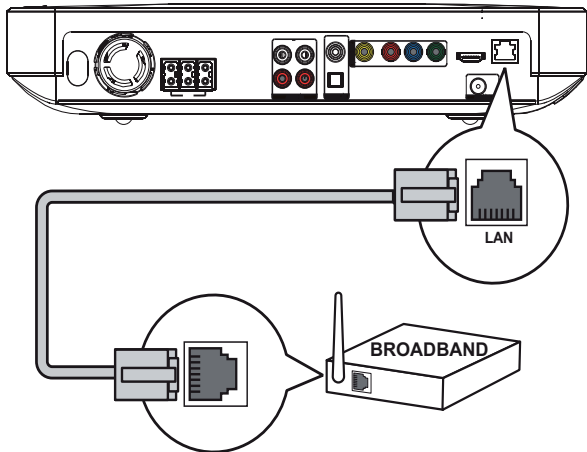

- 1 Utilice el cable de red (no suministrado) para conectar la toma **LAN** del sistema de cine en casa a la toma LAN del módem o router de banda ancha.

Nota

- Utilice un cable de conexión directa RJ45. No utilice un cable de conexión cruzada.
- En función del router que utilice o de la política del proveedor de servicios de Internet, es posible que no se le permita el acceso al sitio Web de Philips para obtener actualizaciones de software. Póngase en contacto con su proveedor de servicios de Internet para obtener más información.

Conexión del cable de alimentación

⚠ Advertencia

- Riesgo de daños en el producto. Compruebe que el voltaje de la fuente de alimentación se corresponde con el voltaje impreso en la parte posterior o inferior del producto.

- 1 Conecte el cable de alimentación a la toma de alimentación cuando se hayan realizado todas las conexiones necesarias.
 - ↳ El producto ya puede configurarse para su uso.

4 Comienzo

Instalación de las pilas del control remoto

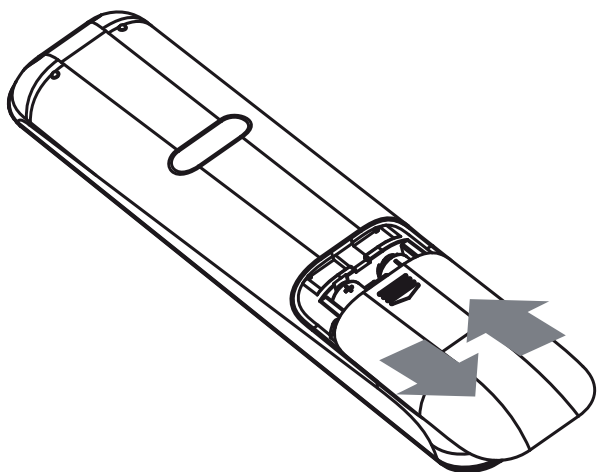

- 1 Deslice la tapa de las pilas para extraerla de la parte posterior del control remoto.
- 2 Introduzca las 2 pilas suministradas (AAA). Asegúrese de que los extremos + y - de las pilas coinciden con las marcas del interior.
- 3 Vuelva a colocar la tapa.

Nota

- No mezcle pilas (antiguas y nuevas, o de carbón y alcalinas, etc.).
- Quite las pilas si se han agotado o si el control remoto no se va a utilizar durante un largo período de tiempo.
- Las pilas contienen sustancias químicas, por lo que debe desecharlas correctamente.

Desplazamiento por los menús

- 1 Apunte con el mando a distancia directamente hacia el sensor remoto del producto y seleccione la función deseada.
- 2 Pulse los siguientes botones del mando a distancia para desplazarse por los menús en pantalla.

Botón	Acción
▲▼	Subir o bajar
◀▶	Moverse a la izquierda o a la derecha
OK	Confirmar una selección
1 2 3	Introducir números
4 5 6	
7 8 9	
0	
🏠	Entrar al menú de inicio.

Búsqueda del canal de visualización correcto

- 1 Pulse **⏻** (**Modo de espera**) para encender el producto.
- 2 Pulse **DISC** para cambiar al modo de disco.
- 3 Encienda el televisor y seleccione el canal de entrada de vídeo correcto de una de estas formas:
 - Seleccione el canal más bajo del televisor y, a continuación, pulse el botón de disminución de canal hasta ver la pantalla de Philips o el menú de inicio.
 - Pulse repetidamente el botón **📺** **SOURCE** del mando a distancia del televisor.

Consejo

- El canal de entrada de vídeo se encuentra entre los más bajos y más altos, y es posible que tenga el nombre FRONT, A/V IN, VIDEO, HDMI, etc. Consulte el manual de usuario del televisor para obtener información sobre cómo seleccionar la entrada correcta del televisor.

Uso del menú de inicio



Pulse **▲** (**Menú de inicio**).

- Seleccione **[Rep. dis.]** para iniciar la reproducción del disco.
- Seleccione **[USB]** para ver el contenido del dispositivo USB.
- Seleccione **[Ajustes]** para acceder al menú de configuración.

Selección del idioma de visualización de los menús

Nota

- Omita este ajuste si este producto está conectado a un televisor compatible con HDMI CEC, ya que cambiará automáticamente al mismo idioma de menús que el que está ajustado en el televisor.

- 1 En el menú de inicio, seleccione **[Ajustes]** y pulse **OK**.
- 2 Seleccione **[Conf. de preferencias]** y, a continuación, pulse **▶**.
- 3 Seleccione **[Idioma OSD]** y, a continuación, pulse **OK**.

Idioma OSD	English
Control parental	Français
Protec. pan.	Deutsch
Camb. PIN	Italiano
Panel visual.	Español
Espera auto.	Nederlands
PBC	Svenska
Temp. desconex.	Português

- Las opciones de idioma son diferentes según el país o la región. Puede que no se corresponda con la ilustración que aparece aquí.

- 4 Pulse **▲▼** para seleccionar un idioma y, a continuación, pulse **OK**.

Consejo

- Puede configurar el idioma predeterminado para el DVD (consulte "Ajustes de configuración" > "Configuración de vídeo" > **[Menú dis.]**).

Configuración de la red

Siga estos pasos para configurar la conexión de red y así obtener actualizaciones de software y disfrutar de las aplicaciones de BD-Live.

- 1 Conecte el cine en casa a un router o un módem de banda ancha.
- 2 Encienda el televisor y active la fuente correspondiente para el cine en casa.
- 3 Pulse **▲**, seleccione **[Ajustes]** y pulse **OK**.
- 4 Seleccione **[Config. avanz.] > [Red] > [Sig.]**.
- 5 Pulse **OK**.
↳ El cine en casa se conecta a Internet. Si hay algún error de conexión, seleccione **[Rein.]** y luego pulse **OK**.
- 6 Seleccione **[Fin.]** y, a continuación, pulse **OK** para salir.

Nota

- La descarga de contenidos de BD-Live de Internet puede tardar un tiempo, dependiendo del tamaño del archivo y de la velocidad de la conexión a Internet.

Uso de Philips EasyLink

El producto es compatible con Philips EasyLink, que utiliza el protocolo HDMI CEC (Consumer Electronics Control). Los dispositivos compatibles con EasyLink que estén conectados a través de conectores HDMI se pueden controlar con un solo mando a distancia.



Nota

- Philips no garantiza la compatibilidad al 100% con todos los dispositivos HDMI CEC.

- 1 Active las funciones HDMI CEC en el televisor y en otros dispositivos conectados. Consulte el manual del televisor o de los dispositivos para obtener más información.
- 2 Ya puede disfrutar de los siguientes controles Philips EasyLink.

EasyLink

Desactiva o activa todas las funciones EasyLink.

Reproducción con un solo toque

Cuando pulse **PLAY** en el mando a distancia, se encenderá el televisor (si es compatible con la reproducción con un solo toque) y el sistema de cine en casa. Si hay algún disco en el sistema de cine en casa, empezará a reproducirse y el televisor cambiará automáticamente al canal correcto para mostrar el contenido del vídeo.

Modo de espera con un solo toque

Cuando mantiene pulsado el botón Φ (**Modo de espera**) del mando a distancia, este sistema de cine en casa y todos los dispositivos HDMI CEC conectados (si admiten el modo de espera de un solo toque) cambian al modo de espera de forma simultánea.

Control del audio del sistema

Cuando reproduce un dispositivo cuyo audio se transmite a este sistema de cine en casa, esta unidad cambia automáticamente a la fuente de audio correspondiente. Para disfrutar del audio con un solo toque, asigne correctamente todos los dispositivos conectados a las tomas de entrada de audio de este sistema de cine en casa.

Asignación de entrada de audio

Cuando asigne la conexión entre los dispositivos conectados y las tomas de entrada de audio de este sistema de cine en casa, podrá disfrutar de la función Control del audio del sistema (audio de un solo toque).

Asignación de los dispositivos a las entradas de audio

Nota

- En primer lugar, asegúrese de que la salida de audio del televisor HDMI o de otros dispositivos HDMI está conectada a las tomas de entrada de audio de este sistema de cine en casa.

Config. vídeo	EasyLink	● Sí
Config. áudio	Repr. con una tecla	● Sí
Conf. de preferencias	Standby con una tecla	● Sí
Conf. EasyLink	Control audio sist.	● No
Config. avanz.	Asig. entrada audio	●

- Pulse **▲**, seleccione **[Ajustes]** y pulse **OK**.
- Seleccione **[Conf. EasyLink]** y, a continuación, pulse **▶**.
 - [Repr. con una tecla]** y **[Standby con una tecla]** las funciones se activan por defecto.
- Seleccione **[Control audio sist.] > [Sí]**.
- Lea las instrucciones en pantalla y pulse **OK** para seleccionar **[Continuar]**.
 - ↳ El sistema de cine en casa busca y muestra los dispositivos válidos.
- Pulse **OK** para seleccionar **[Continuar]**.

Philips TV	• Aux1
Recorder	• Aux2
DVD player	• Coaxial
	• Optical

- Seleccione un dispositivo conectado a la izquierda del menú y luego pulse **▶**.
- Seleccione el conector que se utiliza para el dispositivo y luego pulse **OK**.
 - ↳ Repita los pasos 6–7 para asignar otros dispositivos.
- Pulse **▲** para salir del menú.

Actualización de la asignación de audio de dispositivos conectados

Si ya ha asignado el audio de los dispositivos conectados, puede utilizar este procedimiento para actualizar la asignación.

- Pulse **▲**, seleccione **[Ajustes]** y pulse **OK**.
- Seleccione **[Conf. EasyLink] > [Asig. entrada audio]** y, a continuación, pulse **OK**.
- Seleccione un dispositivo conectado y, a continuación, pulse **▶**.
- Seleccione el conector que se utiliza para el dispositivo y luego pulse **OK**.
- Repita los pasos 4 y 5 para asignar otros dispositivos conectados.

5 Reproducción

Reproducción de un disco



Precaución

- No coloque nunca ningún objeto que no sea un disco en la bandeja de discos.
- No toque nunca la lente óptica de disco que se encuentra dentro de la bandeja de discos.

- 1 Pulse ▲ para abrir la bandeja de discos.
- 2 Inserte un disco con la etiqueta hacia arriba.
 - En el caso de discos de doble cara, cargue la cara que quiera reproducir hacia arriba.
- 3 Pulse ▲ para cerrar la bandeja de discos y comenzar la reproducción del disco.
 - Para ver la reproducción del disco, encienda el televisor en el canal de visualización correspondiente al sistema de cine en casa.
 - Para detener la reproducción del disco, pulse ■.



Nota

- Compruebe los tipos de discos compatibles. (Consulte "Especificaciones" > "Soportes de reproducción").
- Si aparece el menú de introducción de contraseña, introduzca la contraseña para poder reproducir el disco bloqueado o restringido (consulte "Ajustes de configuración" > "Configuración de preferencias" > **[Control parental]**).
- Si realiza una pausa o detiene un disco, el protector de pantalla se activará después de 10 minutos de inactividad. Para desactivar el protector de pantalla, pulse cualquier botón.
- Después de realizar una pausa o detener un disco, si no se pulsa ningún botón durante 30 minutos, este producto cambia automáticamente al modo de espera.

Información sobre el contenido del disco

El contenido del disco se suele dividir en secciones o carpetas (grupos de títulos/archivos), como se muestra a continuación.

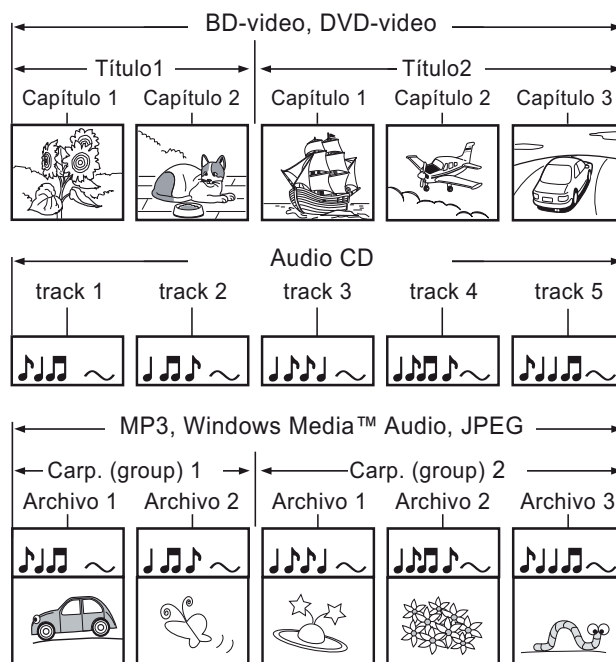

- "Carpeta" hace referencia a un grupo de archivos.
- "Pista" hace referencia al contenido grabado en el CD de audio.
- "Archivo" hace referencia al contenido de un disco que se graba en formato MP3, Windows Media™ audio/vídeo o JPEG.

Reproducción de vídeo

Control de la reproducción de vídeo

- 1 Reproduzca un título.
- 2 Utilice el mando a distancia para controlar el título.



Botón	Acción
	Realiza una pausa en la reproducción.
▶ (Reproducción)	Inicia o reanuda la reproducción.
■	Detiene la reproducción. <ul style="list-style-type: none">• Aparece el menú de inicio.
▶	Salta al título o capítulo siguiente.
◀	Salta al comienzo del título o del capítulo actual. Pulse dos veces para saltar al título o capítulo anterior.
◀◀ / ▶▶	Realiza búsquedas rápidas hacia delante (derecha) o hacia atrás (izquierda). Púselos varias veces para cambiar la velocidad de búsqueda. <ul style="list-style-type: none">• En el modo de pausa, reproduce hacia adelante o hacia atrás a cámara lenta.

Nota

- La reproducción de discos siempre se reanuda desde el punto en el que se detuvo la última vez. Para comenzar la reproducción desde el principio, pulse **OK** mientras se muestra el mensaje.
- Para los discos BD con aplicación Java, la función de reanudación no está disponible.

Cambio de la reproducción de vídeo

- 1 Reproduzca un título.
- 2 Utilice el mando a distancia para cambiar la reproducción de vídeo.

Botón	Acción
AUDIO	Selecciona un idioma de audio o canal.
SUBTITLE	Permite seleccionar el idioma de los subtítulos para la reproducción de vídeo.
REPEAT	Selecciona o desactiva el modo de repetición o reproducción aleatoria. <ul style="list-style-type: none">• Las opciones de repetición varían según el tipo de disco.• Para los discos VCD, la repetición de la reproducción es posible únicamente cuando el modo PBC está desactivado.
 INFO	Muestra el estado actual o la información de disco.
 OPTIONS	Accede a las opciones de la actividad o la selección actual. <ul style="list-style-type: none">• Cambie las opciones de reproducción aquí sin interrumpir la reproducción del disco. Por ejemplo, Zoom, Búsq. tiem.
BONUS VIEW	Activa o desactiva un vídeo secundario en una pequeña ventana de la pantalla durante la reproducción (aplicable sólo a BD-vídeo que admita la función BONUSVIEW o Picture-In Picture).

Nota

- Es posible que algunas operaciones no funcionen en ciertos discos. Consulte la información incluida con el disco para obtener más datos.

Menú de visualización

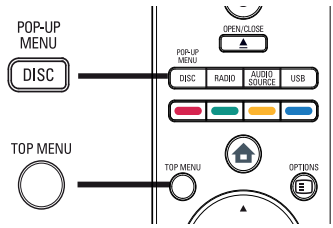

Disco de BD-vídeo

- **TOP MENU** detiene la reproducción del vídeo y muestra el menú del disco. Esta función depende del disco.
- **POP-UP MENU** permite acceder al menú del disco de BD-vídeo sin interrumpir la reproducción del mismo.

Disco de DVD-vídeo

- **DISC MENU** muestra la información del disco y le guía a través de las funciones disponibles en el disco.
- **TOP MENU** muestra el contenido del disco.

Disco VCD/SVCD:

- **DISC MENU** muestra el contenido del disco.



Consejo

- Si el modo PBC está desactivado, el VCD/SVCD omite el menú e inicia la reproducción desde el primer título. Para que aparezca el menú antes de la reproducción, active el modo PBC (consulte el capítulo "Ajustes de configuración" > "Configuración de preferencias" > [PBC]).

Selección de un título/capítulo

- 1 Durante la reproducción, pulse **OPTIONS**.
↳ Aparece el menú de opciones de reproducción.
- 2 Seleccione **[Títulos]** o **[Capít.]** en el menú y, a continuación, pulse **OK**.
- 3 Seleccione el número de título o capítulo y pulse **OK**.

Cómo saltar a un tiempo especificado

- 1 Durante la reproducción, pulse **OPTIONS**.
↳ Aparece el menú de opciones de reproducción.
- 2 Seleccione **[Búsq. tiem.]** en el menú y, a continuación, pulse **OK**.
- 3 Pulse los **Botones numéricos** para cambiar el tiempo de reproducción al que desea saltar y pulse **OK**.

Acercar o alejar la imagen

- 1 Durante la reproducción, pulse **OPTIONS**.
↳ Aparece el menú de opciones de reproducción.
- 2 Seleccione **[Zoom]** en el menú y, a continuación, pulse **OK**.
- 3 Pulse los **Botones de navegación** (◀▶) para seleccionar un factor de zoom, después pulse **OK**.
- 4 Pulse los **Botones de navegación** para desplazarse por la imagen ampliada.
 - Para cancelar el modo de zoom, pulse **↩ BACK** para mostrar la barra de grado de zoom y después pulse **◀** varias veces hasta seleccionar el factor de zoom [X1].

Repetición de la reproducción de una sección específica

- 1 Durante la reproducción, pulse **OPTIONS**.
↳ Aparece el menú de opciones de reproducción.
- 2 Seleccione **[Repetir A-B]** en el menú y, a continuación, pulse **OK** para establecer el punto de inicio.

- 3 Avance en la reproducción de vídeo y pulse **OK** para determinar el punto final.
 - ↳ Comienza la repetición de la reproducción.
 - Para cancelar el modo de repetición de reproducción, pulse **⏏** **OPTIONS**, seleccione **[Repetir A-B]** y pulse **OK**.

Nota

- Solamente se puede repetir la reproducción de una sección marcada dentro de un título o una pista.

Visualización de la reproducción de vídeo desde diferentes ángulos de cámara

- 1 Durante la reproducción, pulse **⏏** **OPTIONS**.
 - ↳ Aparece el menú de opciones de reproducción.
- 2 Seleccione **[Lista de ángulos]** en el menú y, a continuación, pulse **OK**.
- 3 Seleccione una opción de ángulo y pulse **OK**.
 - ↳ La reproducción cambia al ángulo seleccionado.

Nota

- Se aplica únicamente a los discos que contengan secuencias grabadas desde diferentes ángulos de la cámara.

Sincronización de la salida de audio con la reproducción de vídeo

Si la reproducción de vídeo es más lenta que la salida de audio (el sonido no se corresponde con las imágenes), puede ajustar un tiempo de retardo de la salida de audio para que coincida con el vídeo.

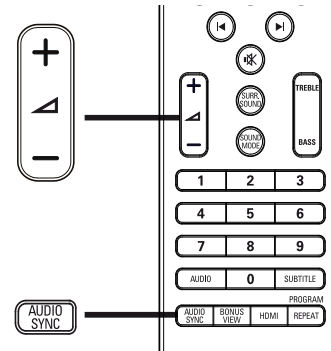

- 1 Pulse **AUDIO SYNC**.
 - ↳ Se muestra el mensaje "SINC. DE AUDIO".
- 2 Antes de que transcurran cinco segundos, pulse **⏏ +/-** para ajustar el tiempo de retardo de la salida de audio.

Nota

- Si el control de volumen no se utiliza durante esos cinco segundos, se reanuda la función de control del volumen normal.

Reproducción de BD-vídeo

El Blu-ray de vídeo tiene más capacidad y admite funciones como vídeos de alta definición, sonido Surround multicanal y menús interactivos, entre otras.

- 1 Introduzca un disco BD-vídeo.
- 2 Pulse **⏏**, seleccione **[Rep. dis.]** y pulse **OK**.

- 3** La reproducción se inicia automáticamente o puede seleccionar una opción de reproducción y pulsar **OK**.
- Durante la reproducción, puede pulsar **TOP MENU** para que se muestren la información, las funciones o el contenido adicionales almacenados en el disco.
 - Durante la reproducción, puede pulsar **POP-UP MENU** para que se muestre el menú del disco sin interrumpir la reproducción.

Disfrute de BONUSVIEW

Los discos Blu-ray son compatibles con la función Bonus View (Vista adicional), que también se denomina Picture-In-Picture (Imagen en imagen), y que permite ver contenido especial (por ejemplo, los comentarios del director) mientras se ve la película.



- (A) Vídeo principal
- (B) Vídeo secundario

- 1** Pulse **BONUS VIEW** para activar la ventana de vídeo secundaria.
- 2** Pulse **⏸** **OPTIONS**.
↳ Aparece el menú de opciones de reproducción.
- 3** Seleccione **[Segundo idioma audio]** o **[Segundo idioma subtít.]** en el menú y, a continuación, pulse **▶**.
- 4** Seleccione el idioma de reproducción y, a continuación, pulse **OK**.

Disfrute de BD-LIVE

(Se aplica únicamente a los BD-vídeo que admitan BD-Live)



Se puede descargar contenido adicional como avances de películas, subtítulos, etc., en un dispositivo de almacenamiento USB conectado a este sistema de cine en casa. Hay datos de vídeo especiales que pueden reproducirse mientras se están descargando. Cuando se reproduce un disco que admite BD-Live, la identificación del sistema de cine en casa o del disco puede enviarse al distribuidor del contenido a través de Internet. Los servicios y funciones que se proporcionan difieren dependiendo del disco.

Nota

- Utilice un dispositivo USB con un espacio libre mínimo de 1 GB para almacenar los archivos descargados.

Reproducción de vídeo DivX®

El vídeo DivX es un formato de medios digital que conserva una alta calidad a pesar de su elevado índice de compresión. Puede disfrutar de vídeos DivX en este dispositivo certificado.

- 1 Inserte un disco o dispositivo USB que contenga vídeos DivX.
- 2 Pulse , seleccione **[Rep. dis.]** o **[USB]** y pulse **OK**.
↳ Aparece un menú de contenido.
- 3 Seleccione un título para reproducirlo y, a continuación, pulse  (**Reproducción**).
- 4 Utilice el mando a distancia para controlar la reproducción de vídeo.

Botón	Acción
AUDIO	Selecciona un idioma de audio o canal.
SUBTITLE	Permite seleccionar el idioma de los subtítulos para la reproducción de vídeo.
	Detiene la reproducción. <ul style="list-style-type: none"> • Para un vídeo DivX Ultra, pulse este botón de nuevo para ver el menú de contenido.







Nota

- Solamente puede reproducir vídeos DivX que se hayan alquilado o adquirido mediante el código de registro de DivX de este reproductor (consulte "Ajustes de configuración" > "Configuración avanzada" > **[Cód. VOD DivX®]**).
- Puede reproducir archivos de vídeo DivX de hasta 4 GB.

Reproducción de música

Control de una pista

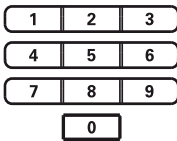
- 1 Reproduzca una pista.
- 2 Utilice el mando a distancia para controlar la pista.

Botón	Acción
	Realiza una pausa en la reproducción.
 (Reproducción)	Inicia o reanuda la reproducción.
	Detiene la reproducción.
	Salta a la pista siguiente.
	Salta al principio de la pista actual. Púselo dos veces para saltar a la pista anterior.
	Selecciona la reproducción de un elemento.
	Realiza búsquedas rápidas hacia delante (derecha) o hacia atrás (izquierda). Púselos varias veces para cambiar la velocidad de búsqueda.
REPEAT	Selecciona o desactiva el modo de repetición o reproducción aleatoria.

Nota

- En algunos discos de audio comerciales, la reproducción del disco siempre se reanuda desde el punto en el que se detuvo la última vez. Para comenzar la reproducción desde la primera pista, pulse **OK**.

Reproducción de música MP3/WMA

MP3 y WMA son tipos de archivo de audio de elevada compresión (archivos con extensiones .mp3 o .wma).

- 1 Inserte un disco o dispositivo USB que contenga música MP3/WMA.
- 2 Pulse **▲**, seleccione **[Rep. dis.]** o **[USB]** y pulse **OK**.
↳ Aparece un menú de contenido.
- 3 Seleccione una carpeta y, a continuación, pulse **OK**.
- 4 Seleccione una pista para reproducirla y después pulse **▶ (Reproducción)**.
 - Para volver al menú principal, pulse **↶ BACK**.

Nota

- En el caso de los discos grabados en varias sesiones, sólo se reproduce la primera sesión.
- Este dispositivo no admite el formato de audio MP3PRO.
- Si hay caracteres especiales en el nombre de una pista MP3 (ID3) o en el nombre de un álbum, puede que no se muestre correctamente en la pantalla, ya que dichos caracteres no son compatibles.
- Algunos archivos WMA están protegidos por la gestión de derechos digitales (DRM, Digital Rights Management) y no se pueden reproducir en este producto.
- Las carpetas o los archivos que superen el límite que admite este producto no se mostrarán ni se reproducirán.

Reproducción de fotografías

Reproducción de fotografías como secuencia de diapositivas

Puede reproducir fotografías JPEG (archivos con extensiones .jpeg o .jpg).

- 1 Inserte un disco o dispositivo USB que contenga fotos JPEG.
- 2 Pulse **▲**, seleccione **[Rep. dis.]** o **[USB]** y pulse **OK**.
↳ Aparece un menú de contenido.
- 3 Seleccione la carpeta o el álbum que desee reproducir.
 - Para seleccionar una fotografía, pulse los **Botones de navegación**.
 - Para mostrar la foto seleccionada e iniciar la secuencia de diapositivas, pulse **OK**.
- 4 Pulse **▶ (Reproducción)** para iniciar la reproducción de la secuencia de diapositivas.

Nota

- Es posible que se tarde más tiempo en mostrar el contenido del disco en el televisor debido al gran número de canciones o fotografías recopiladas en un disco o dispositivo USB.
- Este dispositivo puede mostrar únicamente imágenes de cámaras digitales en formato JPEG-EXIF, que es el utilizado por la inmensa mayoría de las cámaras digitales. No puede mostrar archivos JPEG con movimiento, imágenes en formatos que no sean JPEG, ni clips de sonido asociados a imágenes.
- Las carpetas o los archivos que superen el límite que admite este producto no se mostrarán ni se reproducirán.

Control de la reproducción de fotografías

- 1 Reproduzca una secuencia de diapositivas.
- 2 Utilice el mando a distancia para controlar las fotografías.

Botón	Acción
◀	Gira la foto en sentido contrario al de las agujas del reloj.
▶	Gira la foto en el sentido de las agujas del reloj.
▲	Invierte la foto de arriba a abajo.
▼	Invierte la foto de derecha a izquierda (imagen espejo).
■	Detiene la reproducción.
☰ OPTIONS	Accede a las opciones de la actividad o la selección actual. Por ejemplo, Zoom.

☰ Nota

- Es posible que algunas operaciones no funcionen en ciertos discos o archivos.

Ajuste del intervalo y la animación de la secuencia de diapositivas

- 1 Durante la reproducción, pulse ☰
OPTIONS.
↳ Aparece el menú de opciones de reproducción.
- 2 Seleccione **[Aleatorio]** en el menú y, a continuación, pulse **OK**.
- 3 Seleccione la duración por diapositiva y pulse **OK**.
- 4 Seleccione **[Animación diap.]** en el menú y, a continuación, pulse **OK**.
- 5 Seleccione el tipo de efecto de animación de la diapositiva que desee aplicar y pulse **OK**.

Reproducción de una presentación de diapositivas con música

Reproducción de archivos de música MP3/WMA y archivos de imagen JPEG simultáneamente para crear una presentación de diapositivas con música. Los archivos MP3/WMA y JPEG deben guardarse en el mismo disco o dispositivo USB.





- 1 Reproduzca música MP3/WMA.
- 2 Pulse **↩ BACK** para volver al menú principal.
- 3 Desplácese a la carpeta o al álbum de fotografías y pulse **OK** para iniciar la reproducción de la secuencia de diapositivas.
 - ↳ La secuencia de diapositivas comienza y continúa hasta el final de la carpeta o del álbum de fotografías.
 - ↳ El audio sigue reproduciéndose hasta el final del disco.
 - Para detener la reproducción de la secuencia de diapositivas, pulse **■**.
 - Para detener la reproducción de música, pulse **■** de nuevo.

Reproducción desde un dispositivo USB

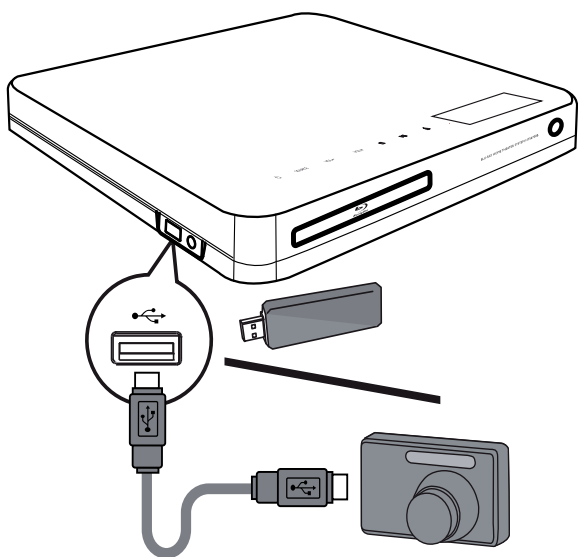
Reproduzca o vea archivos MP3, WMA/WMV, DivX (Ultra) o JPEG en los siguientes dispositivos USB:

- unidad flash
- lector de tarjetas de memoria
- disco duro (necesita una fuente de alimentación externa)
- Cámara digital



- 1 Conecte un dispositivo USB a la toma  USB.
- 2 Pulse , seleccione [USB] y pulse OK.
↳ Aparece un menú de contenido.
- 3 Seleccione un archivo para su reproducción y, a continuación, pulse  (Reproducción).
↳ Se inicia la reproducción (consulte los capítulos acerca de reproducción de música, fotos y vídeo para obtener más información).
 - Para detener la reproducción, pulse  o quite el dispositivo USB.

Nota

- Si el dispositivo no encaja en la toma USB, conéctelo a través de un cable de extensión USB.
- No es compatible con todas las cámaras. No es compatible con las cámaras digitales que requieren la instalación de un programa de PC.
- No admite el formato de datos NTFS (New Technology File System, Sistema de archivos de nueva tecnología).

Reproducción desde reproductor de medios portátil

Simplemente conecte el reproductor de medios portátil (por ejemplo, el reproductor de MP3) a este sistema de cine en casa para disfrutar de su colección de música con una extraordinaria calidad de sonido.

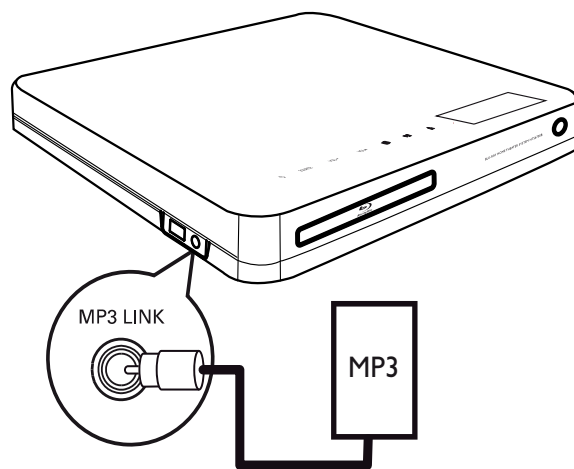

- 1 Utilice un cable de audio estéreo de 3,5 mm (no incluido) para conectar la toma **MP3 LINK** de este sistema de cine en casa a la toma para auriculares del reproductor de medios portátil.
- 2 Pulse **AUDIO SOURCE** varias veces hasta que aparezca 'MP3 LINK'.

- 3 Inicie la reproducción en su reproductor de medios portátil.
- Para detener la reproducción, pulse **STOP** en el reproductor de medios portátil.

Nota

- Solamente es posible controlar la reproducción en el reproductor de medios portátil.
- Detenga la reproducción en el reproductor de medios portátil antes de cambiar a otra fuente o medio de reproducción.

Reproducción de la radio

Compruebe si se ha conectado la antena FM a este sistema de cine en casa. De no ser así, conecte la antena FM incluida a la toma **FM75** Ω y fije sus extremos a la pared.

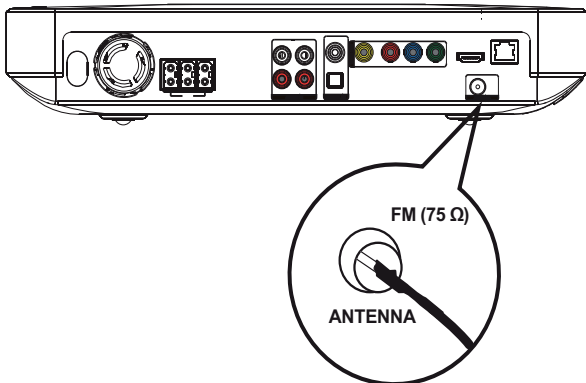

Consejo

- Para que la recepción sea óptima, coloque la antena lejos del televisor u otras fuentes de radiación.
- Para mejorar aún más la recepción de la radio FM estéreo, conecte una antena FM externa (no incluida).

Sintonización inicial

Cuando acceda al modo de radio por primera vez, siga las instrucciones para instalar las emisoras de radio.

- 1 Pulse **RADIO**.
 - ↳ Aparecerá el mensaje 'AUTO INSTALL ... PRESS PLAY'.
- 2 Pulse **▶ (Reproducción)**.
 - ↳ Se memorizan todas las emisoras de radio detectadas.
 - ↳ Cuando haya terminado, se sintonizará la primera emisora de radio presintonizada.
 - Para detener la sintonización automática, pulse **■**.

Nota

- Este sistema de cine en casa puede almacenar un máximo de 40 emisoras de radio.
- Si no se ha activado la instalación automática o se guardan menos de 5 emisoras de radio, se le solicita que instale las emisoras de radio de nuevo.

Cómo escuchar la radio

- 1 Pulse **RADIO**.
- 2 Utilice el mando a distancia para controlar la radio.

Botón	Acción
◀▶	Selecciona una emisora de radio presintonizada.
▲▼	Sintoniza la frecuencia de radio hacia arriba o hacia abajo.
■	Mantenga pulsado este botón para eliminar la emisora de radio actual de la lista de presintonías. <ul style="list-style-type: none">• El número de presintonía de las demás emisoras de radio permanecerá sin cambios.

Nota

- Si la emisora de radio FM transmite datos RDS (del inglés Radio Data System, sistema de datos por radio), aparece el nombre de la emisora.

Nueva instalación de todas las emisoras de radio

- 1 Pulse **RADIO**.
- 2 Mantenga pulsado **PROGRAM** durante más de 5 segundos.
 - ↳ Se sustituyen todas las emisoras de radio almacenadas previamente.

Nota

- Compruebe la conexión de la antena si no se detecta ninguna señal estéreo o se detectan menos de 5 emisoras durante la instalación de emisoras de radio.

Búsqueda y almacenamiento de emisoras de radio individualmente

- 1 Pulse **RADIO**.
- 2 Pulse ◀▶.
 - ↳ Comienza a buscar hasta que se detecta una emisora de radio.
- 3 Repita el paso 2 hasta sintonizar la emisora de radio que desee almacenar.
 - Para realizar un ajuste preciso de la frecuencia de radio, pulse ▲/▼.
- 4 Pulse **PROGRAM**.
 - ↳ El número de emisora presintonizada parpadea.
 - ↳ Si no se realiza ninguna acción transcurridos 20 segundos después del paso anterior, se sale del modo de presintonización.
- 5 Pulse ◀▶ (o los **Botones numéricos**) para seleccionar el número en el que desee almacenar la emisora presintonizada.
- 6 Pulse **PROGRAM** para confirmar.

6 Ajuste del sonido

Control del volumen

- 1 Pulse \triangle +/- para aumentar o disminuir el volumen.
 - Para silenciar el volumen, pulse \times .
 - Para restablecer el volumen, pulse \times de nuevo o pulse \triangle +.

Cambio de los agudos o los graves

Cambie los ajustes de alta frecuencia (agudos) o baja frecuencia (graves) del sistema de cine en casa para adaptarlos a sus vídeos o su música.

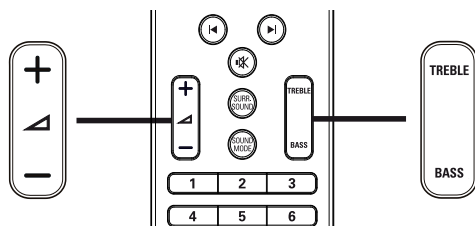

- 1 Pulse **TREBLE** o **BASS**.
- 2 Antes de que transcurran cinco segundos, pulse \triangle +/- para aumentar o reducir los agudos o los graves.

Selección del sonido Surround

Disfrute de una experiencia de audio absorbente con los modos de sonido Surround.

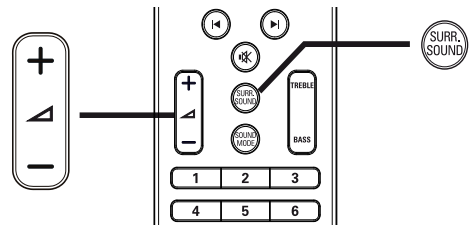

- 1 Pulse **SURREAL SOUND** varias veces para seleccionar el altavoz virtual o el sonido estéreo.

Opción	Descripción
DOLBY VS	Sonido Dolby Virtual Surround
STEREO	Sonido estéreo procedente de dos altavoces frontales.

Nota

- Este producto también dispone de la capacidad de decodificar el sonido 5.1 DTS-Digital Surround.

Selección de un sonido preestablecido

Seleccione modos de sonidos predefinidos que se adapten a sus vídeos o su música.

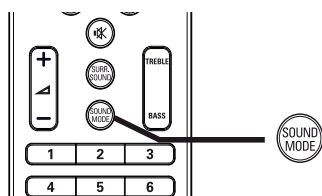

- 1 Pulse **SOUND MODE** varias veces para desplazarse por los modos de sonido disponibles.

Modo de sonido	Descripción
ACTION / ROCK	Rangos altos y bajos mejorados. Perfecto para películas de acción y música pop o rock.
DRAMA / JAZZ	Rangos medios y altos claros. Perfecto para películas dramáticas y música jazz.
CONCERT/ CLASSIC	Sonido neutral. Perfecto para conciertos en directo y música clásica.
SPORTS	Rangos medios moderados y efectos Surround para disfrutar de voces claras y la atmósfera de un estadio deportivo en vivo.

7 Ajustes de configuración

Puede personalizar los distintos tipos de ajustes como prefiera. Consulte las siguientes instrucciones para desplazarse por los menús de configuración.

Nota

- Los ajustes atenuados no se pueden cambiar.

Configuración de vídeo

- 1 Pulse **▲**.
- 2 Seleccione **[Ajustes]** y, a continuación, pulse **OK**.
- 3 Seleccione **[Config. vídeo]** y, a continuación, pulse **▶**.

Config. vídeo	Audio	● English
Config. áudio	Subtít.	● No
Conf. de preferencias	Menú dis.	● English
Conf. EasyLink	Pant. TV	● 16:9 panorámica
Config. avanz.	Vídeo HDMI	● Auto
	HDMI Deep Color	● Auto
	Vídeo componen.	● 480i/576i
	Ajustes imagen	● Estándar

- 4 Seleccione una opción y pulse **OK**.
- 5 Seleccione un ajuste y, a continuación, pulse **OK**.
 - Para volver al menú anterior, pulse **↶ BACK**.
 - Para salir del menú, pulse **▲**.

Nota

- Consulte las explicaciones de las opciones anteriores en las páginas siguientes.

[Audio]

Selecciona el idioma de audio predeterminado para la reproducción de discos.

[Subtít.]

Selecciona el idioma de subtítulos predeterminado para la reproducción de discos.

[Menú dis.]

Selecciona el idioma del menú del disco.

Nota

- Si el idioma que ha establecido no está disponible en el disco, éste utiliza su propio idioma predeterminado.
- En algunos discos, el idioma de los subtítulos o del audio se puede cambiar únicamente en el menú del disco.

[Pant. TV]

Selecciona uno de los siguientes formatos de visualización que el disco pueda admitir:



4:3 panorámico (PS)



4:3 buzón (LB)



16:9 Wide Screen

- **[4:3 panorá.]**: Para televisores con pantalla 4:3: una pantalla de altura completamente ajustada y extremos laterales recortados.
- **[4:3 buzón]**: Para televisores con pantalla 4:3: una pantalla ancha con barras negras en las partes superior e inferior.
- **[16:9 panorámica]**: Para televisores panorámicos: relación de aspecto de 16:9.

[Vídeo HDMI]

Selecciona la resolución de salida de vídeo HDMI que sea compatible con la capacidad de visualización del televisor.

- **[Auto]**: detecta y selecciona la mejor resolución de vídeo compatible de forma automática.
- **[Nativo]**: ajusta la resolución de vídeo original.
- **[480i/576i], [480p/576p], [720p], [1080i], [1080p], [1080p/24Hz]**: selecciona la resolución de vídeo más compatible con el televisor. Consulte el manual del televisor para obtener más información.



Nota

- Si este ajuste no es compatible con el televisor, aparece una pantalla en blanco. Espere 15 segundos para la recuperación automática o pulse **HDMI** varias veces hasta que aparezca la imagen.

[HDMI Deep Color]

Esta función sólo está disponible cuando el dispositivo de visualización está conectado mediante un cable HDMI y cuando admite la función Deep Color.

- **[Auto]**: se enciende automáticamente si el dispositivo de visualización conectado admite color profundo HDMI.
- **[Sí]**: permite disfrutar de imágenes intensas con más de mil millones de colores en televisores que admiten la función Deep Color. Reproduce un color de 12 bits que reduce el efecto de semejanza a póster.
- **[No]**: reproduce un color de 8 bits estándar.

[Vídeo componen.]

Selecciona la resolución de salida de vídeo por componentes que sea compatible con la capacidad de visualización del televisor.

- **[480i/576i], [480p/576p], [720p], [1080i]**: selecciona la resolución de vídeo más compatible con el televisor. Consulte el manual del televisor para obtener más información.



Nota

- Si este ajuste no es compatible con el televisor, aparece una pantalla en blanco. Espere 15 segundos para la recuperación automática.

[Ajustes imagen]

Selecciona un ajuste predefinido de la configuración de color de la imagen.



- **[Estándar]**: ajuste de color original.
- **[Vivo]**: ajuste de color intenso.
- **[Frío]**: ajuste de color suave.
- **[Acción]**: ajuste de color nítido. Mejora los detalles de las áreas oscuras. Ideal para las películas de acción.
- **[Animación]**: ajuste de color de contraste. Ideal para imágenes animadas.

[Nivel negro]

Mejora el contraste de colores negros.

- **[Normal]**: nivel negro estándar.
- **[Mejorado]**: nivel negro mejorado.

Configuración de audio

- 1 Pulse .
- 2 Seleccione **[Ajustes]** y, a continuación, pulse **OK**.
- 3 Seleccione **[Config. audio]** y, a continuación, pulse .

Config. vídeo	Modo nocturno	● No
Config. audio	Audio HDMI	● Auto
Conf. de preferencias		
Conf. EasyLink		
Config. avanz.		

- 4 Seleccione una opción y pulse **OK**.
- 5 Seleccione un ajuste y, a continuación, pulse **OK**.
 - Para volver al menú anterior, pulse **↩ BACK**.
 - Para salir del menú, pulse .

Nota

- Consulte las explicaciones de las opciones anteriores en las páginas siguientes.

[Modo nocturno]

Suaviza el nivel de sonido alto y aumenta el sonido bajo de forma que pueda ver los contenidos del disco a un nivel de volumen bajo sin molestar a los demás.

- **[Sí]**: para una visualización silenciosa por la noche.
- **[No]**: para disfrutar del sonido Surround con un rango totalmente dinámico.

Nota



- Se aplica únicamente a los DVD-vídeo o BD-vídeo codificados en Dolby.

[Audio HDMI]

Selecciona la salida de audio HDMI cuando se conecta este sistema de cine en casa y el televisor o el dispositivo de audio mediante un cable HDMI.

- **[Como fuente (alta fidel.)]**: el formato de audio no se convierte. Puede que no haya disponible una pista de audio secundaria en un disco Blu-ray.
- **[Auto]**: detecta y selecciona el mejor formato de audio compatible de forma automática.
- **[No]**: desactiva la salida de audio del televisor.

Configuración de preferencias

- 1 Pulse .
- 2 Seleccione **[Ajustes]** y, a continuación, pulse **OK**.
- 3 Seleccione **[Conf. de preferencias]** y, a continuación, pulse .

Config. vídeo	Idioma OSD	● English
Config. audio	Control parental	● No
Conf. de preferencias	Protec. pan.	● Sí
Conf. EasyLink	Camb. PIN	●
Config. avanz.	Panel visual.	● 100%
	Espera auto.	● Sí
	PBC	● Sí
	Temp. desconex.	● No

- 4 Seleccione una opción y pulse **OK**.
- 5 Seleccione un ajuste y, a continuación, pulse **OK**.
 - Para volver al menú anterior, pulse **↩ BACK**.
 - Para salir del menú, pulse .

Nota

- Consulte las explicaciones de las opciones anteriores en las páginas siguientes.

[Idioma OSD]

Selecciona el idioma predeterminado de los menús en pantalla.

Nota

- Si este producto se conecta a un televisor compatible con HDMI CEC mediante un cable HDMI, cambia automáticamente al mismo idioma de visualización de menús que el que está ajustado en el televisor.

[Control parental]

Restringe el acceso a los discos que no sean aptos para los niños. Estos tipos de discos deben grabarse con clasificación.

Para acceder, introduzca la contraseña que estableció por última vez o "0000" desde el teclado del televisor.

Nota

- Los discos con una clasificación superior al nivel establecido en **[Control parental]** requieren una contraseña para poder reproducirse.
- Los niveles de calificación dependen de cada país. Para permitir la reproducción de todos los discos, seleccione '8' para vídeo de DVD y Blu-ray Disc.
- Algunos discos tienen clasificaciones impresas en los mismos, pero no están grabados con ellas. Esta función no tiene efecto alguno sobre dichos discos.

[Protec. pan.]

Activa o desactiva el modo de protector de pantalla. Ayuda a evitar daños en la pantalla del televisor debido a la sobreexposición a una imagen estática durante demasiado tiempo.

- **[Sí]**: ajusta el protector de pantalla para que aparezca después de 10 minutos de inactividad (por ejemplo, en modo de pausa o detención).
- **[No]**: desactiva el modo de protector de pantalla.

[Camb. PIN]

Establece o cambia la contraseña.

-
- 1) Pulse los **Botones numéricos** para introducir la contraseña o la que estableció por última vez. Si olvida la contraseña, introduzca "0000" y pulse **OK**.
 - 2) Introduzca la contraseña nueva.
 - 3) Vuelva a introducir la misma contraseña.
 - 4) Desplácese hasta **[Confirmar]** en el menú y pulse **OK**.
-

[Panel visual.]

Selecciona el nivel de brillo de la visualización del panel frontal.

- **[100%]**: máximo brillo
- **[70%]**: medio brillo
- **[40%]**: mínimo brillo

[Espera auto.]

Desactiva o activa el cambio automático al modo de espera. Es una función de ahorro de energía.

- **[Sí]**: cambia al modo de espera después de 30 minutos de inactividad (por ejemplo, en modo de pausa o detención).
- **[No]**: desactiva el modo de espera automático.

[PBC]

Activa o desactiva el menú de contenido de VCD y SVCD con la función PBC (control de reproducción).

- **[Sí]:** muestra el menú de índice cuando carga un disco para reproducirlo.
- **[No]:** omite el menú y comienza la reproducción por el primer título.

[Temp. desconex.]

Cambia automáticamente al modo de espera tras un momento de inactividad.

- **[No]:** desactiva el temporizador.
- **[15 minutos], [30 minutos], [45 minutos], [60 minutos]:** permite seleccionar un tiempo de retardo.

Configuración de EasyLink

- 1 Pulse **▲**.
- 2 Seleccione **[Ajustes]** y, a continuación, pulse **OK**.
- 3 Seleccione **[Conf. EasyLink]** y, a continuación, pulse **▶**.

Config. vídeo	EasyLink	● Sí
Config. audio	Repr. con una tecla	● Sí
Conf. de preferencias	Standby con una tecla	● Sí
Conf. EasyLink	Control audio sist.	● No
Config. avanz.	Asig. entrada audio	●

- 4 Seleccione una opción y pulse **OK**.
- 5 Seleccione un ajuste y, a continuación, pulse **OK**.
 - Para volver al menú anterior, pulse **↶ BACK**.
 - Para salir del menú, pulse **▲**.

**Nota**

- Consulte las explicaciones de las opciones anteriores en las páginas siguientes.

[EasyLink]

El producto es compatible con Philips EasyLink, que utiliza el protocolo HDMI CEC (Consumer Electronics Control). Los dispositivos compatibles con EasyLink que se conectan mediante conectores HDMI se pueden controlar con un solo mando a distancia.

- **[Sí]:** activa las funciones EasyLink.
- **[No]:** desactiva las funciones EasyLink.

[Repr. con una tecla]

Cuando pulse **PLAY** en el mando a distancia, se encenderá el televisor (si es compatible con la reproducción con un solo toque) y el sistema de cine en casa. Si hay algún disco en el sistema de cine en casa, empezará a reproducirse y el televisor cambiará automáticamente al canal correcto para mostrar el contenido del vídeo.

- **[Sí]:** activa la reproducción con un solo toque.
- **[No]:** desactiva la reproducción de un solo toque.

[Standby con una tecla]

Cuando mantiene pulsado el botón **⏻** (**Modo de espera**) del mando a distancia, este sistema de cine en casa y todos los dispositivos HDMI CEC conectados (si admiten el modo de espera de un solo toque) cambian al modo de espera de forma simultánea.

- **[Sí]:** activa el modo de espera con un solo toque.
- **[No]:** desactiva el modo de espera de un solo toque.

Nota

- Cuando se seleccione **[No]**, el sistema de cine en casa no podrá cambiar al modo de espera con el mando a distancia del televisor o de otros dispositivos.

[Control audio sist.]

Cuando reproduce un dispositivo cuyo audio se transmite a este sistema de cine en casa, esta unidad cambia automáticamente a la fuente de audio correspondiente.

- **[Sí]**: activa la función de control de audio del sistema. Después, pase a **[Asig. entrada audio]** para explorar todos los dispositivos conectados y asignarlos.
- **[No]**: desactiva la función de control de audio del sistema.

[Asig. entrada audio]

Asigna la conexión entre los demás dispositivos y las tomas de entrada de audio del sistema de cine e casa. Únicamente se mostrarán los dispositivos detectados que vayan a ser asignados.

Nota

- Debe activar la función **[Control audio sist.]** antes de poder asignar la entrada de audio.

Configuración avanzada

- 1 Pulse **⬆**.
- 2 Seleccione **[Ajustes]** y, a continuación, pulse **OK**.
- 3 Seleccione **[Config. avanz.]** y, a continuación, pulse **▶**.

Config. vídeo	Segurid. BD-Live	● No
Config. áudio	Red	●
Conf. de preferencias	Descarga software	●
Conf. EasyLink	Borrar almac. local	●
Config. avanz.	Cód. VOD DivX®	●
	Info. versión	●
	Restablecer ajustes de fábrica	●

- 4 Seleccione una opción y pulse **OK**.
- 5 Seleccione un ajuste y, a continuación, pulse **OK**.
 - Para volver al menú anterior, pulse **↩ BACK**.
 - Para salir del menú, pulse **⬆**.

Nota

- Consulte las explicaciones de las opciones anteriores en las páginas siguientes.

[Segurid. BD-Live]

Puede restringir el acceso a Internet cuando se utilicen discos BD-R/RE.

- **[Sí]**: prohíbe el acceso a Internet para todos los contenidos de BD-Live.
- **[No]**: permite el acceso a Internet para todos los contenidos de BD-Live.

[Red]

Configura la conexión a una red externa para la descarga de software y aplicaciones de BD-Live. Le guía paso a paso durante el procedimiento de instalación de la red.

Nota

- Si desea obtener una descripción más detallada, consulte "Introducción" > "Configuración de la red".

[Descarga software]

Actualiza el software de este producto (si hay disponible una versión nueva en el sitio Web de Philips) para mejorar la reproducción.

- **[USB]:** descarga software mediante un USB.
- **[Red]:** descarga software mediante una red.

Nota

- Si desea obtener una descripción más detallada, consulte "Información adicional" > "Actualización de software".

[Borrar almac. local]

Elimina el contenido de la carpeta de almacenamiento BD-Live de la unidad USB.

Nota

- El almacenamiento local es una carpeta (BUDA) ubicada en el dispositivo USB conectado.

[Cód. VOD DivX®]

Muestra el código de registro de DivX®.

Consejo

- Use el código de registro de DivX del producto cuando alquile o compre vídeos en www.divx.com/vod. Los vídeos DivX alquilados o comprados a través del servicio DivX® VOD (vídeo a petición) pueden reproducirse únicamente en el dispositivo en el que están registrados.

[Info. versión]

Muestra la versión de software de este sistema de cine en casa.

Consejo

- Esta información es necesaria para saber si hay disponible en el sitio Web de Philips una versión de software más reciente que pueda descargar e instalar en el sistema de cine en casa.

[Restablecer ajustes de fábrica]

Restablece todos los ajustes de este producto a los valores de fábrica, salvo el del ajuste

[Control parental].

8 Actualización del software

Para comprobar si hay nuevas actualizaciones, compare la versión del software actual del cine en casa con la versión del software más reciente (si hay alguna) en el sitio Web de Philips.

- 1 Pulse **▲**.
- 2 Seleccione **[Ajustes]** y, a continuación, pulse **OK**.
- 3 Seleccione **[Config. avanz.] > [Info. versión]** y, a continuación, pulse **OK**.

Actualización de software mediante la red

- 1 Prepare la conexión de red, consulte el capítulo "Introducción" > "Configuración de la red" para obtener más información.
- 2 En el menú de inicio, seleccione **[Ajustes]** > **[Config. avanz.]** > **[Descarga software]** > **[Red]**.
- 3 Siga las instrucciones que aparecen en el televisor para confirmar la ejecución de la actualización.
↳ Cuando haya finalizado la actualización de software, este sistema de cine en casa cambiará automáticamente al modo de espera.
- 4 Desconecte el cable de alimentación durante unos segundos y vuelva a conectarlo para reiniciar el sistema de cine en casa.

Actualización de software mediante USB

- 1 Visite www.philips.com/support para comprobar la versión de software más reciente disponible para este sistema de cine en casa.
- 2 Cree una carpeta denominada 'UPG' en la raíz de una unidad flash USB.
- 3 Descargue el software en dicha carpeta de la unidad flash USB.
- 4 Descomprima el software descargado en esta carpeta.
- 5 Inserte la unidad flash USB en este sistema de cine en casa.
- 6 En el menú de inicio, seleccione **[Ajustes]** > **[Config. avanz.]** > **[Descarga software]** > **[USB]**.
- 7 Siga las instrucciones que aparecen en el televisor para confirmar la ejecución de la actualización.
↳ Cuando haya finalizado la actualización de software, este sistema de cine en casa cambiará automáticamente al modo de espera.
- 8 Desconecte el cable de alimentación durante unos segundos y vuelva a conectarlo para reiniciar el sistema de cine en casa.

Nota

- No apague el reproductor ni quite la unidad USB durante la actualización de software, ya que puede dañar el sistema de cine en casa.

9 Especificaciones

Nota

- Las especificaciones y el diseño están sujetos a cambios sin previo aviso.

Soportes de reproducción

- BD-vídeo, BD-R, BD-RE, DVD-vídeo, DVD+R/+RW, DVD-R/-RW, DVD+R/-R DL, CD-R/CD-RW, CD de audio, SVCD/CD de vídeo, CD de imágenes, MP3 y WMA, CD de DivX (Ultra), unidad flash USB.

Amplificador

- Potencia de salida total: 440 W RMS ($\pm 0,5$ dB)
- Respuesta de frecuencia: 40 Hz ~ 20 kHz
- Relación señal/ruido: > 65 dB (ponderado A)
- Sensibilidad de entrada:
 - AUX 1/2: 400 +/-100 mV
 - Enlace MP3: 250 +/-100 mV

Vídeo

- Sistema de señal: PAL/NTSC
- Salida de vídeo por componentes: 480i/576i, 480p/576p, 720p, 1080i
- Salida HDMI: 480p, 576p, 720p, 1080i, 1080p, 1080p24

Audio

- Entrada de audio digital S/PDIF:
 - Coaxial: IEC 60958-3
 - Óptica: TOSLINK
- Frecuencia de muestreo:
 - MP3: 32 kHz, 44,1 kHz y 48 kHz
 - WMA: 44,1 kHz, 48 kHz
- Frecuencia de bits constante:
 - MP3: 112 kbps - 320 kbps
 - WMA: 48 kbps - 192 kbps

Radio

- Rango de sintonización: FM 87.5 – 108 MHz (50 kHz)
- Relación señal/ruido: FM 50 dB
- Respuesta de frecuencia: FM 180 Hz ~ 9 kHz/ ± 6 dB

USB

- Compatibilidad: USB de alta velocidad (2.0)
- Clase compatible: UMS (Clase de almacenamiento masivo USB)
- Sistema de archivos: FAT16, FAT32

Unidad principal

- Fuente de alimentación: 220-240 V; ~50 Hz
- Consumo de energía: <100 W
- Consumo en modo de espera: < 0,8 W
- Dimensiones (an. x al. x prof.): 360 x 72 x 345 (mm)
- Peso: 4,2 kg

Altavoces

- Sistema: satélite de rango completo
- Impedancia del altavoz: 4 ohmios
- Controladores del altavoz: woofer de 2 x 3 pulg. + 2 tweeters
- Respuesta de frecuencia: 150 Hz ~ 20 kHz
- Dimensiones (an. x al. x prof.): 130 x 362 x 130 (mm)
- Peso: 1,8 kg

Subwoofer

- Impedancia: 3 ohmios
- Controladores de altavoz: woofer de 165 mm (6,5 pulgadas)
- Respuesta de frecuencia: 45 Hz ~ 5 kHz
- Dimensiones (an. x al. x prof.): 295 x 375 x 295 (mm)
- Peso: 6,3 kg

Especificación de láser

- Tipo de láser:
 - Diodo láser de BD: InGaN/AlGaIn
 - Diodo láser de DVD: InGaAlP
 - Diodo láser de CD: AlGaAs
- Longitud de onda:
 - BD: 405 +5 nm/-5 nm
 - DVD: 650 +5 nm/-10 nm
 - CD: 790 +10 nm/-20 nm
- Potencia de salida:
 - BD: potencia máxima: 20 mW
 - DVD: potencia máxima: 7 mW
 - CD: potencia máxima: 7 mW

10 Solución de problemas



Advertencia

- Riesgo de descarga eléctrica. No quite nunca la carcasa del producto.

Para que la garantía mantenga su validez, no trate nunca de reparar el producto usted mismo.

Si tiene algún problema a la hora de utilizar este producto, compruebe los siguientes puntos antes de solicitar una reparación. Si el problema sigue sin resolverse, registre el producto y solicite asistencia en www.philips.com/welcome.

Si se pone en contacto con Philips, se le preguntará el número de serie y de modelo del producto. El número de modelo y el número de serie están en la parte posterior o inferior del producto. Escriba los números aquí:

Número de modelo _____

Número de serie _____

Unidad principal

No funcionan los botones del cine en casa.

- Desconecte el cine en casa de la toma de alimentación durante unos minutos y vuelva a conectarlo.

Imagen

No hay imagen.

- Asegúrese de que el televisor tiene seleccionada la fuente correspondiente del cine en casa.

No aparece ninguna imagen con la conexión HDMI.

- Si el dispositivo conectado no es compatible con HDCP, no puede transmitir sonido a través de una conexión HDMI. Utilice una conexión de vídeo por componentes.
- Compruebe si el cable HDMI está dañado. Sustituya el cable HDMI por uno nuevo.
- Si esto ocurre cuando cambia la resolución de vídeo HDMI, pulse **HDMI** varias veces hasta que aparezca la imagen.

No se ve la imagen con la conexión por componentes (Y Pb Pr).

- Si la conexión de vídeo HDMI está configurada como **[Auto]** o **[1080p/24Hz]**, no hay salida de vídeo mediante la conexión por componentes. Cambie el ajuste de vídeo HDMI o quite la conexión HDMI.

No se recibe señal de vídeo de alta definición en el televisor.

- Asegúrese de que el disco contiene vídeo de alta definición.
- Asegúrese de que el televisor admite vídeo de alta definición.

Sonido

No hay sonido.

- Asegúrese de que los cables de audio estén conectados y seleccione la fuente de entrada correcta (por ejemplo, **AUDIO SOURCE, USB**) para el dispositivo que desea reproducir.

No hay salida de sonido en la conexión HDMI.

- Si el dispositivo conectado no es compatible con HDCP o sólo es compatible con DVI, no puede transmitir sonido a través de una conexión HDMI. Utilice una conexión de audio analógica o digital.
- Asegúrese de que la opción **[Audio HDMI]** esté activada.

No hay sonido procedente de los programas de televisión.

- Conecte un cable de audio desde la entrada de audio de este cine en casa a la salida de audio del televisor. Luego, pulse **AUDIO SOURCE** varias veces para seleccionar la fuente de audio correcta.

Los altavoces no producen ningún efecto de sonido Surround.

- Pulse **SURR. SOUND** para seleccionar un ajuste de sonido Surround correcto.
- Asegúrese de que la fuente que reproduce esté grabada o emitida en sonido Surround (Dolby Digital, etc.). El sonido no se puede transmitir por la conexión HDMI si el dispositivo conectado no es compatible con HDCP o si es compatible únicamente con DVI. Seleccione una conexión de audio analógica o digital.

Reproducción

No se puede reproducir el disco.

- Asegúrese de que este dispositivo admite el disco. Consulte "Especificaciones".
- Asegúrese de que este dispositivo admite el código de región del DVD o BD.
- Para DVD±RW o DVD±R, asegúrese de que el disco está finalizado.
- Limpie el disco.

No se pueden reproducir o leer archivos de datos (JPEG, MP3, WMA).

- Asegúrese de que el archivo de datos está grabado con formato UDF, ISO9660 o JOLIET.
- Asegúrese de que la extensión de los archivos JPEG es .jpg, .JPG, .jpeg o .JPEG.
- Asegúrese de que la extensión de los archivos MP3/WMA es .mp3 o .MP3, y .wma o .WMA para Windows Media™ Audio.

No se pueden reproducir archivos DivX.

- Asegúrese de que el archivo de vídeo de DivX esté completo.
- Asegúrese de que la extensión del nombre del archivo es correcta.

No se puede leer el contenido de la unidad flash USB.

- El formato de la unidad flash USB no es compatible con este dispositivo.
- La unidad está formateada con un sistema de archivos diferente que no es compatible con este dispositivo (por ejemplo, NTFS).

El mensaje "No entry" (No hay entrada) aparece en el televisor.

- No se puede realizar la operación.

No se puede acceder a la función BD-Live.

- Compruebe la conexión de red o asegúrese de que la red está configurada.
- Borre el almacenamiento local, la memoria interna (si la hubiera) o USB.
- Asegúrese de que el Blu-ray Disc admite la función BD-Live.

11 Glosario

A

Almacenamiento local

Esta zona de almacenamiento se usa como destino para almacenar contenido adicional de los BD-vídeo que admitan BD-Live.

AVCHD

AVCHD es un formato (estándar) nuevo para videocámaras de alta definición que pueden utilizarse para grabar y reproducir imágenes de alta definición de alta resolución.

B

BD-J

Algunos discos BD-vídeo contienen aplicaciones Java que se denominan BD-J. Podrás disfrutar de varias funciones interactivas además de reproducir el vídeo normal.

Blu-ray Disc (BD)

Blu-ray Disc es un disco de vídeo óptico de nueva generación capaz de almacenar cinco veces más datos que un DVD convencional. Su gran capacidad permite beneficiarse de características como vídeos de alta definición, sonido Surround multicanal y menús interactivos, entre otras muchas cosas.

BONUSVIEW

Se trata de un BD-vídeo (Final Standard Profile o Profile 1.1) que admite contenido interactivo codificado en el disco, como Picture-In-Picture (imagen en imagen). Esto significa que puede reproducir el vídeo principal y el secundario de forma simultánea.

D

DivX Video-On-Demand

Este dispositivo DivX Certified® debe estar registrado para poder reproducir contenidos DivX Video-on-Demand (VOD). Para generar el código de registro, busque la sección de DivX VOD en el menú de configuración del dispositivo. Vaya a vod.divx.com con este código para completar el proceso de registro y obtenga más información acerca de vídeos DivX.

Dolby Digital

Sistema de sonido Surround desarrollado por Dolby Laboratories que contiene hasta seis canales de audio digital (izquierdo y derecho frontales, izquierdo y derecho Surround, central y subwoofer).

Dolby Pro Logic IIx

Es una tecnología de decodificación de matriz avanzada que amplía cualquier señal de audio 5.1 de dos canales o multicanal a 7.1 canales, lo que da como resultado una experiencia de sonido Surround.

Dolby TrueHD

Dolby TrueHD es un formato de audio de alta calidad que reproduce el audio Studio Master

DTS

Son las siglas en inglés de sistemas de cine digital ("Digital Theatre Systems"). Sistema de sonido Surround para proporcionar 5.1 canales de audio digital discreto en productos electrónicos de consumo y contenido de software. No lo ha desarrollado Dolby Digital.

DTS-HD

DTS-HD es un sofisticado formato de audio de alta calidad que se utiliza en los cines. Los anteriores equipos compatibles con DTS Digital Surround-pueden reproducir el audio DTS-HD como audio DTS Digital Surround. BD-Vídeo admite hasta salida de audio de 7.1 canales.

H

HDCP

Siglas en inglés de protección de contenido digital de ancho de banda alto (“High-bandwidth Digital Content Protection”). Se trata de una especificación que proporciona una transmisión segura de contenido digital entre distintos dispositivos (para evitar la copia no autorizada).

HDMI

HDMI (del inglés High-Definition Multimedia Interface, interfaz multimedia de alta definición) es una interfaz digital de alta velocidad que puede transmitir vídeo de alta definición y audio multicanal digital sin comprimir. Proporciona una alta calidad de imagen y sonido, sin ruido en absoluto. La tecnología HDMI es totalmente compatible con DVI.

Como requiere el estándar HDMI, si se conectan productos HDMI o DVI sin HDCP (protección de contenido digital de banda ancha, del inglés High-bandwidth Digital Content Protection) no habrá salida de vídeo ni de audio.

J

JPEG

Formato de imágenes fijas digitales muy habitual. Sistema de compresión de datos de imagen fija propuesto por el grupo Joint Photographic Expert Group, que presenta una pequeña reducción de la calidad de imagen a pesar de su elevada relación de compresión. Los archivos se reconocen por su extensión de archivo “.jpg” o “.jpeg”.

L

LAN (red de área local)

Un grupo de dispositivos conectados en una empresa, colegio u hogar. Indica los límites de una red particular.

M

MP3

Formato de archivo con sistema de compresión de datos de sonido. MP3 es la abreviatura de Motion Picture Experts Group 1 (o MPEG-1) Audio Layer 3. Con el formato MP3, un CD-R o CD-RW puede contener 10 veces más datos que un CD normal.

P

PBC

Control de reproducción Sistema para desplazarse por un CD de vídeo o Super VCD mediante menús en pantalla grabados en el disco. Puede disfrutar de la búsqueda y reproducción interactivas.

V

Vídeo DivX

DivX® es un formato de vídeo digital creado por DivX, Inc. Este dispositivo es “DivX certified” y puede reproducir vídeos DivX. Visite www.divx.com para obtener más información y herramientas de software para convertir sus archivos al formato de vídeo DivX.

W

WMA

Windows Media™ Audio. Es una tecnología de compresión de audio desarrollada por Microsoft Corporation. Los datos WMA se pueden codificar mediante Windows Media Player versión 9 o Windows Media Player para Windows XP. Los archivos se reconocen por su extensión de archivo “.wma”.