

PHILIPS

Kulak ii

5000 Serisi

TAPN505



Kullanıcı Kılavuzu

Ürününüzü kaydettirin ve destek alın:

www.philips.com/support

İçerik

1	Önemli güvenlik talimatları	2
	İşitme Güvenliği	2
	Genel bilgiler	2
2	Bluetooth kulak içi kulaklıklar	3
	Kutu içeriği	3
	Diğer cihazlar	3
	Bluetooth kablosuz kulaklığa genel bakış	4
3	Başlarken	5
	Kulaklığı şarj etme	5
	Kulaklığı cep telefonu ile eşleştirme	5
4	Kulaklıkların kullanımı	6
	Kulaklığı Bluetooth cihazınıza bağlama	6
	ANC'ye (Aktif gürültü önleme) bağlanma	6
	Havayolu ses sistemlerine bağlanma	7
	Aramalarınızı ve müziğinizi yönetme	7
5	Teknik veriler	8
6	Bildirim	9
	Uygunluk beyanı	9
	Eski ürünün ve pilin atılması	9
	EMF ile uyumluluk	9
	Çevre bilgisi	10
	Uygunluk bildirimini	10
7	Ticari Markalar	11
	Bluetooth	11
	Siri	11
	Google	11
8	Sıkça sorulan sorular	12

I Önemli güvenlik talimatları

İşitme Güvenliği



⚡ Tehlike

- İşitme duyusunun zarar görmemesi için, kulaklığınızı yüksek seste kullandığınız zaman ses sınırını ve ses seviyesini güvenli bir seviyeye ayarlayın. Ses seviyesi ne kadar yüksek olursa, güvenli dinleme süresi o kadar kısaldır.

Kulaklığınızı kullanırken aşağıdaki yönergelere uyduğunuzdan emin olun.

- Makul sürelerde makul ses seviyelerinde dinleyin.
- İşitme cihazınız adapte olurken sesi sürekli yukarı doğru ayarlamamaya dikkat edin.
- Sesi, etrafınızdakileri duymayacak kadar yüksek açmayın.
- Potansiyel tehlikeli durumlarda dikkatli kullanmalı veya geçici olarak kullanmayı bırakmalısınız.
- Kulaklıklardan ve kulaklık setinden gelen aşırı ses basıncı işitme kaybına neden olabilir.
- Sürüş sırasında her iki kulakta kulaklık setinin kullanılması önerilmez ve sürüş esnasında bu, bazı bölgelerde yasa dışı olabilir.
- Güvenliğiniz için, trafikte veya diğer tehlikeli ortamlarda müzik veya telefon görüşmelerinden dikkatinizin dağılmasını önleyin.

Genel bilgiler

Hasar veya arızadan kaçınmak için:



Dikkat

- Kulaklık setini aşırı ısıya maruz bırakmayın.
- Kulaklığınızı düşürmeyin.
- Kulaklıkları sıvı damlamasına ya da sıçramasına maruz bırakmayın.
- Kulaklığınızın suya batırılmasına izin vermeyin.
- Alkol, amonyak, benzen veya aşındırıcı içeren herhangi bir temizlik maddesi kullanmayın.
- Temizleme gerekirse, ürünü temizlemek için, minimum miktarda su ile veya seyreltilmiş hafif sabunla nemlendirilmiş yumuşak bir bez kullanın.
- Entegre pili güneş ışığına, ateşe veya benzeri aşırı sıcaklığa maruz bırakılmamalıdır.
- Eğer piller yanlış yerleştirilirse patlama tehlikesi bulunmaktadır. Sadece aynı veya eşdeğer tiptekiler ile değiştirin.

Çalıştırma ve depolama sıcaklıkları ve nem hakkında

- Sıcaklığın -20°C (-4°F) ve 50°C (122°F) arasında, (bağıl nemin %90 kadar) olduğu yerlerde depolayın.
- Sıcaklığın -10°C (14°F) and 50°C (122°F) arasında, (bağıl nemin %90 kadar) olduğu yerlerde çalıştırın.
- Yüksek veya düşük sıcaklık koşullarında pil ömrü daha kısa olabilir.

2 Bluetooth kulak içi kulaklıklar

Satın aldığınız için tebrikler ve Philips'e hoş geldiniz! Philips'in sunduğu tüm destekten yararlanmak için www.philips.com/support adresinde ürününüzü kaydediniz.

Bu Philips kablosuz kulak içi kulaklıkla şunları yapabilirsiniz:

- Uygun kablosuz eller serbest aramaların keyfini çıkarabilir;
- Kablosuz müziğin keyfini çıkarabilir ve kontrol edebilir;
- Aramalar ve müzik arasında geçiş yapabilirsiniz.

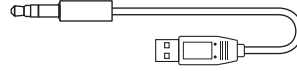

Mikro USB girişi ile ses kablosu



Hızlı başlangıç rehberi

Diğer cihazlar

Bluetooth özelliğini destekleyen ve kulaklıkla uyumlu bir cep telefonu veya cihaz (örneğin dizüstü bilgisayar, PDA, Bluetooth adaptörleri, MP3 çalarlar vb.) (Bkz. 'Teknik veriler' sayfa 8).

Kutu içeriği

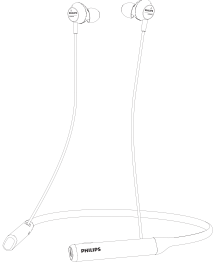

Philips Bluetooth kulak içi kulaklıklar TAPN505



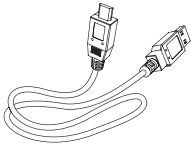

Değiştirilebilir kauçuk kulak kapakları x 3 çift

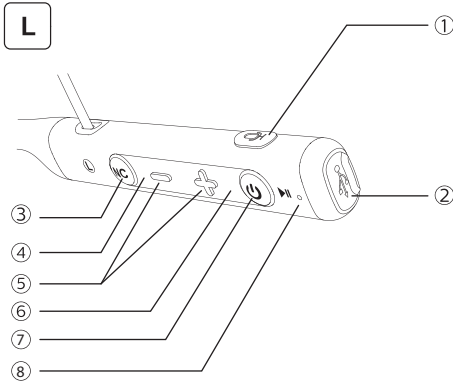

USB şarj kablosu (yalnızca şarj için)

Bluetooth kablosuz kulaklığa genel bakış



- ① Sesli Asistan düğmesi
- ② Mikro USB şarj yuvası
- ③ ANC Açık/Kapalı/Ortam Sesi düğmesi
- ④ ANC Açık/Kapalı/Ortam Sesi LED göstergesi
- ⑤ Ses seviyesi / Parça kontrol düğmesi
- ⑥ Led gösterge
- ⑦  (Güç Açma / Kapama / Eşleştirme)
- ⑧ Mikrofon

3 Başlarken

Kulaklığı şarj etme

Not

- Kulaklığınızı ilk kez kullanmadan önce, optimum pil kapasitesi ve ömrü için kulaklıkları şarj kablosuna bağlayın ve 2 saat boyunca şarj edin.
- Zarar görmemesi için yalnızca orijinal USB şarj kablosunu kullanın.
- Kulaklıklarınızı şarj etmeden önce aramanızı bitirin, kulaklıkları şarj için bağlama kulaklıkların kapanmasına neden olur.

Şarj durumu

Verilen USB şarj kablosunu aşağıdakilere bağlayın:

- Kulaklıktaki mikro USB şarj yuvası ve;
 - Şarj cihazına/Bilgisayarın USB bağlantı noktasına
- ↳ Şarj sırasında LED kırmızı yanar ve kulaklıklar tamamen şarj olduğunda söner.

İpucu

- Normalde, tam şarj 2 saat sürer.

Kulaklığı cep telefonu ile eşleştirme

Kulaklıklarınızı cep telefonu ile ilk kez kullanmadan önce, cep telefonu ile eşleştirin. Başarılı bir eşleşme, kulaklık ile cep telefonu arasında benzersiz bir şifreli bağlantı kurar. Kulaklık, hafızada en son 8 cihazı kaydeder. Eğer 8'den fazla cihazı eşleştirmeye çalışırsanız, önce eşleşmiş olan cihazın yerine yeni olan cihaz geçer.

- 1 Kulaklıkların tamamen şarj olduğundan ve kapalı olduğundan emin olun.
- 2 Mavi ve kırmızı LED sırasıyla yanıp sönene kadar  5 saniye boyunca basılı tutun.
↳ Kulaklıklar eşleştirme modunda 2 dakika boyunca kalır.
- 3 Cep telefonunun açık ve Bluetooth özelliğinin etkin olduğundan emin olun.
- 4 Kulaklıkları, cep telefonunuz ile eşleştirin. Detaylı bilgi için, cep telefonunuzun kullanım kılavuzuna bakın.

Aşağıdaki örnek, kulaklığı cep telefonunuzla nasıl eşleştireceğinizi göstermektedir.

- 1 Cep telefonunuzun Bluetooth özelliğini etkin hale getirin, **Philips PN505** seçeneğini seçin.
- 2 Eğer istenirse kulaklık şifresi "0000" (4 sıfır) girin. Bluetooth 3.0 veya daha yüksek olan cep telefonları için şifre girmenize gerek yoktur.



Philips PN505

4 Kulaklıkların kullanımı

Kulaklığı Bluetooth cihazınıza bağlama

- 1 Cep telefonunuzu/Bluetooth cihazınızı açın.
- 2 Kulaklıkları açmak için açma/kapatma düğmesine basılı tutun.
 - ↳ Mavi LED 3 saniye yanar.
 - ↳ Kulaklıklar en son bağlanan cep telefonuna/Bluetooth cihazına otomatik olarak yeniden bağlanır. Eğer son bağlanan cihaz mevcut değilse, kulaklıklar eşleştirme modunda olacaktır.

İpucu

- Kulaklıkları açtıktan sonra cep telefonunu/Bluetooth cihazını veya Bluetooth fonksiyonu açarsanız, kulaklıkları ve cep telefonunu/Bluetooth cihazını manuel olarak bağlamanız gerekir.

Not

- Kulaklık 8 dakika içinde herhangi bir Bluetooth cihazına bağlanamazsa, pil ömründen tasarruf etmek için ANC kapalı veya bekleme modundayken otomatik olarak kapanır.

ANC'ye (Aktif gürültü önleme) bağlanma

ANC etkinleştirme

- Gürültü önlemeyi etkinleştirmek için ANC düğmesine bir kez basın.
- Gürültü önlemeyi devre dışı bırakmak için ANC düğmesine bir kez basın.

İpucu

- ANC fonksiyonu gerekli olmadığı zaman, aramanıza veya müzik dinlemeye devam etmek için ANC düğmesini kapatın.

Ortam ses modunu etkinleştirme

- Ortam sesini etkinleştirmek için ANC düğmesine bir kez basın.
- Ortam sesini devre dışı bırakmak için ANC düğmesine bir kez basın.
 - ↳ ANC fonksiyonu otomatik olarak Açık/Kapalı/Ortam Sesi olacaktır.

Not

- Ortam sesi yalnızca ANC de etkin olduğunda etkinleştirilebilir.

ANC LED gösterge durumu

Kulaklık durumu	Gösterge
ANC açık	Beyaz LED yanacaktır.
ANC kapalı	Beyaz LED kapanacaktır.
Ortam sesi	Beyaz LED yavaşça yanıp söner.

Kablolu Bağlantı

Kulaklıkları, ayrıca birlikte gelen ses kablosu ile de kullanabilirsiniz. Ses kablosunu kullanmadan önce, kulaklıkların açık olduğundan emin olun. Kulaklıklara ve harici ses cihazına birlikte gelen ses kablosunu bağlayın.

İpucu

- Hat giriş modu kullanırken fonksiyon tuşları devre dışı kalacaktır.

Havayolu ses sistemlerine bağlanma

1 Ses kablosunu uçak adaptörüne bağlayın.

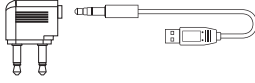

2 Adaptörü uçak koltuğundaki çiftli çıkış jacklarına takın.

3 Ses kablosunu kulaklığa bağlayın.

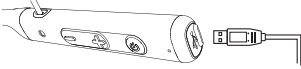

Not

- Havayolu ses sistemlerine bağlanıldığı zaman kulaklıkların açılması gerekir.

Aramalarınızı ve müziğinizi yönetme

Açma/kapama

Görev	Düğme	İşlem
Kulaklığı açma.	Açma/kapama, müzik/çağrı kontrol	3 saniye basılı tutun.
Kulaklığı kapatma.	Açma/kapama, müzik/çağrı kontrol	5 saniye basılı tutun. → Mavi LED 1 saniye yanıp söner ve soluklaşır.

Müzik kontrolü

Görev	Düğme	İşlem
Müzik çalma veya duraklatma.	Açma/kapama, müzik/çağrı kontrol	Bir kez basın.
Ses düzeyini ayarlama	+/-	Bir kez basın.
Bir sonraki parça.	+	Uzun basın.
Önceki parça.	-	Uzun basın.

Çağrı kontrolü

Görev	Düğme	İşlem
Bir çağrıyı kabul et/reddet	Açma/kapama, müzik/çağrı kontrol	Bir kez basın.
Bir arama sırasında arayanı değiştirin.	Açma/kapama, müzik/çağrı kontrol	İki kez basın

Kulaklığın diğer gösterge durumları

Kulaklık durumu	Gösterge
Kulaklıklar bekleme modundayken veya müzik dinlerken kulaklıklar bir Bluetooth cihazına bağlıdır.	Mavi LED yanacaktır.
Kulaklıklar eşleştirmeye hazırdir.	LED sırayla mavi ve beyaz yanıp söner.
Kulaklık açık ama bir Bluetooth cihazına bağlı değil.	Hiçbir bağlantı kurulamıyorsa, mavi ve kırmızı LED yavaşça yanıp sönecektir, kulaklıklar 8 dakika içinde kendiliğinden kapanacaktır.
Düşük pil seviyesi	Kırmızı LED, güç tükenene kadar yanıp söner.
Pil tam şarj oldu.	Kırmızı LED kapalı.

Sesli Asistan

Görev	Düğme	İşlem
Sesli Asistanı Çalıştırır	Sesli Asistan	Basılı tut

5 Teknik veriler

- Müzik süresi — Bluetooth ile ANC etkin:
7 saat | Bluetooth ile ANC devre dışı: 9 saat
- Konuşma süresi —Bluetooth ile ANC etkin:
7 saat | Bluetooth ile ANC devre dışı: 9 saat
- Bekleme süresi —Bluetooth ile ANC etkin:
160 saat | Bluetooth ile ANC devre dışı:
160 saat
- Şarj süresi: 2 saat
- Şarj edilebilir lityum polimer pil (180 mAh)
- Bluetooth sürümü: 5.0
- Uyumlu Bluetooth profilleri:
 - HSP (Eller-Serbest Profil-HFP)
 - A2DP (Gelişmiş Ses Dağıtım Profili)
 - AVRCP (Ses Video Uzaktan Kumanda Profili)
- Desteklenen ses kodeki: SBC
- Frekans aralığı: 2,505-2,480 GHz
- Verici gücü: < 10 dBm
- Çalışma aralığı: 10 metreye kadar (33 fit)
- Dijital yankı ve gürültü azaltma
- Otomatik kapanma
- Şarj için mikro-USB bağlantı noktası
- SBC'yi destekler
- Düşük pil uyarısı: mevcut

Not

- Teknik özellikler bildirim yapılmaksızın değiştirilebilir.

6 Bildirim

Uygunluk beyanı

Burada, MMD Hong Kong Holding Limited Şirketi, bu ürünün 2014/53/EU sayılı Direktifin esas şartlarına ve diğer ilgili hükümlerine uygun olduğunu beyan eder. Uygunluk Beyanı'nı www.p4c.philips.com adresinde bulabilirsiniz.

Eski ürünün ve pilin atılması



Ürününüz geri dönüşümlü ve tekrar kullanılabilir yüksek kaliteli malzeme ve bileşenler ile tasarlanmış ve üretilmiştir.



Ürün üzerindeki bu sembol, ürünün 2012/19/EU sayılı Avrupa Yönergesi kapsamında olduğu anlamına gelir.



Bu sembol, ürünün normal evsel atıklarla birlikte atılmayan 2013/56/EU sayılı Avrupa Yönergesi kapsamında olan pilleri içerdiği anlamına gelir. Profesyonel bir şekilde şarj edilebilir pili çıkarmak için ürünü resmi bir toplama noktasına veya Philips servis merkezine götürmenizi önemle tavsiye ederiz.

Elektrikli ve elektronik ürünler ve şarj edilebilir piller için yerel ayrı toplama sistemi hakkında bilgi edinin. Yerel kurallara uyun ve ürünü ve şarj edilebilir pilleri asla normal evsel atıklarla birlikte atmayın. Eski ürünlerin ve şarj edilebilir pillerin doğru şekilde elden çıkarılması, çevre ve insan sağlığı için olumsuz sonuçları önlemeye yardımcı olur.

Entegre pilin çıkartılması

Ülkenizdeki elektronik ürünler için toplama/geri dönüşüm sistemi yoksa, kulaklığı atmadan önce pili çıkararak ve geri dönüştürerek çevreyi koruyabilirsiniz.

- Pili çıkarmadan önce kulaklık şarj kablosu bağlantısının kesildiğinden emin olun.

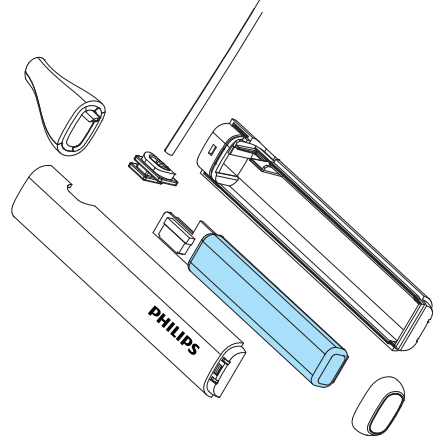

EMF ile uyumluluk

Bu ürün elektromanyetik alanlara maruz kalmaya ilişkin geçerli tüm standartlara ve düzenlemelere uygundur.

Çevre bilgisi

Tüm gereksiz ambalaj çıkarılmıştır. Ambalajı üç malzemeye ayırarak kolaylaştırmaya çalıştık: karton (kutu), polistiren köpük (tampon) ve polietilen (torbalar, koruyucu köpük tabakası) Sisteminiz, eğer uzman bir şirket tarafından sökülürse, geri dönüştürülebilir ve yeniden kullanılabilir malzemelerden oluşmaktadır. Lütfen ambalaj malzemelerinin, bitmiş pillerin ve eski ekipmanların atılmasıyla ilgili yerel düzenlemelere uyun.

Uygunluk bildirimi

Bu cihaz FCC Kurallarının Bölüm 15'i ile uyumludur. Çalışma aşağıdaki iki koşula tabidir:

1. **Bu cihaz zararlı parazite neden olmayabilir ve**
2. **Bu cihaz, istenmeyen çalışmaya neden olabilecek parazitler de dâhil olmak üzere, alınan tüm parazitleri kabul etmelidir.**

FCC kuralları

Bu ekipman test edilmiştir ve FCC kurallarının 15. Bölümüne uygun olarak B Sınıfı dijital cihazların sınırlarına uygun olduğu bulunmuştur. Bu limitler, yerleşim alanlarında zararlı parazitlere karşı makul bir koruma sağlamak için tasarlanmıştır. Bu ekipman radyo frekansı enerjisi üretir, kullanır ve yayabilir ve talimatlara uygun olarak kurulmaması ve kullanılmaması durumunda, radyo iletişimde zararlı parazitlere neden olabilir.

Bununla birlikte, belirli bir kurulumda parazit oluşmayacağına garantisizdir. Eğer bu ekipman, cihazın kapatılıp açılarak tespit edilebileceği radyo ve televizyon sinyali alımlarında parazitlere neden olursa, kullanıcı, paraziti aşağıdaki önlemlerden bir veya daha fazlasıyla düzeltmeye çalışmalıdır:

- Alıcı anteni yeniden yönlendirin veya yerini değiştirin.
- Ekipmanla alıcı arasındaki mesafeyi artırın
- Ekipmanı, alıcının bağlı olduğundan farklı bir devredeki çıkışa takın.

- Yardım için satıcıya veya deneyimli bir radyo/TV teknisyenine danışın.

FCC Radyasyona Maruz Kalma Beyanı:

Bu ekipman, kontrolsüz bir ortam için belirlenen FCC radyasyona maruz kalma sınırlarına uygundur.

Bu verici, başka bir anten veya verici ile birlikte konumlandırılmamalı veya çalıştırılmamalıdır.

Dikkat: Kullanıcı, Uyumluluktan sorumlu üretici tarafından, açıkça onaylanmayan değişiklikler veya modifikasyonlar, kullanıcının ekipmanı kullanma yetkisini geçersiz kılabileceği konusunda uyarılmaktadır.

Kanada:

Bu cihaz, Kanada'nın Buluş, Bilim ve Ekonomik Gelişim lisans muafiyeti ile ilgili RSS'lerine/ RSS'lerine uygun lisans muafiyeti sağlayan verici/ alıcıları içerir. Çalışma aşağıdaki iki koşula tabidir: (1) Bu cihaz zararlı parazitlere neden olmayabilir ve (2) bu cihazın, istenmeyen çalışmaya neden olabilecek parazitler dahil olmak üzere alınan parazitleri kabul etmesi gerekir. CAN ICES-3(B)/NMB-3(B)

IC Radyasyona Maruz Kalma Beyanı:

Bu ekipman, kontrolsüz ortamlar için belirlenen Kanada'nın radyasyona maruz kalma sınırlarına uygundur.

Bu verici, başka bir anten veya verici ile birlikte konumlandırılmamalı veya çalıştırılmamalıdır.

7 Ticari Markalar

Bluetooth

Bluetooth® kelimesi markası ve logoları, Bluetooth SIG, Inc. şirketine ait tescilli ticari markalardır ve bu markaların MMD Hong Kong Holding Limited Şirketi tarafından herhangi bir şekilde kullanılması lisansa bağlıdır. Diğer ticari markalar ve ticari adlar ilgili sahiplerine aittir.

Siri

Siri, Apple Inc.'in ticari markasıdır, ABD'de ve diğer ülkelerde tescillenmiştir.

Google

Google ve Google Logosu, Google Inc.'in tescilli ticari markalarıdır.

8 Sıkça sorulan sorular

Bluetooth kulaklığım açılmıyor.

Pil seviyesi düşük. Kulaklığı şarj edin.

Bluetooth kulaklığımı Bluetooth cihazımla eşleştiremiyorum.

Bluetooth devre dışı bırakılmış. Bluetooth cihazınızdaki Bluetooth özelliğini etkinleştirin ve kulaklığı açmadan önce Bluetooth cihazınızı açın.

Eşleştirme çalışmıyor.

- Her iki kulaklığı şarj kutusuna koyun.
- Önceden bağlantısı yapılmış olan Bluetooth cihazların Bluetooth işlevlerinin devre dışı olduğundan emin olun.
- Bluetooth cihazınızda, "Philips SHB2505" Bluetooth listesinden silin.
- Kulaklıkları eşleştirin (sayfa 6'daki 'Kulaklığı Bluetooth cihazınıza bağlama' bölümüne bakın).

Eşleştirme nasıl sıfırlanır?

Her iki kulaklığı şarj kutusundan çıkartın. Her iki kulaklığın Çok fonksiyonlu düğmelerine LED gösterge beyaza dönene kadar, 10 saniye boyunca basın. Eşleştirme başarılı olursa "Connected" (bağlandı), "Left Channel"(sol kanal), "Right Channel" (sağ kanal), sesi duyacaksınız.

Bluetooth cihazı kulaklığı bulamıyor.

- Kulaklık önceden eşleştirilmiş bir cihaza bağlanmış olabilir. Bağlı cihazı kapatın veya menzil dışına çıkarın.
- Eşleştirme sıfırlanmış veya kulaklıklar daha önce eşleştirilmiş olan başka bir cihazla eşleştirilmiş olabilir. Kulaklıkları, kullanıcı kılavuzunda açıklandığı şekilde Bluetooth Cihazı ile tekrar eşleştirin. (sayfa 6'daki 'Kulaklığı Bluetooth cihazınıza bağlama' bölümüne bakın).

Bluetooth kulaklığım Bluetooth stereo özellikli bir cep telefonuna bağlı, ancak müzik yalnızca cep telefonu hoparlöründe çalıyor.

Cep telefonunuzun kullanım kılavuzuna bakın. Kulaklık aracılığıyla müzik dinlemek için seçin.

Ses kalitesi düşük ve çattırtı sesi duyulabiliyor.

- Bluetooth cihazı aralığın dışında. Kulaklıklar ile Bluetooth cihaz arasındaki mesafeyi azaltın veya bunlar arasındaki engelleri kaldırın.
- Kulaklığınızı şarj edin.

Cep telefonundan akış çok yavaş olduğunda ses kalitesi düşük veya ses akışı hiç çalışmıyor.

Cep telefonunuzun yalnızca (mono) HSP/HFP'yi değil, aynı zamanda A2DP'yi ve BT4.0x (veya daha yüksek) desteklediğinden emin olun (bkz. 'Teknik veriler', sayfa 8).



Philips ve Philips Shield Amblem, Koninklijke Philips N.V. şirketinin tescilli ticari markalarıdır ve lisans altında kullanılmaktadır. Bu ürün, MMD Hong Kong Holding Limited Şirketi veya bağlı şirketlerinden biri tarafından üretilmiştir ve sorumluluğu altında satılmaktadır, MMD Hong Kong Holding Limited Şirketi, bu ürünle ilgili olarak garanti veren taraftır.

UM_TAPN505_00_EN_V1.0

