

Reģistrējiet Jūsu preci un saņemiet atbalstu  
[www.philips.com/welcome](http://www.philips.com/welcome)

**HTS 5560**

**HTS 5580**

**HTS 5590**

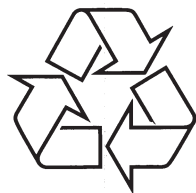

Tiecieties ar Philips Internetā  
<http://www.philips.com>

Lietošanas instrukcija

<b>1. Ievērbai .....</b>	<b>3</b>	<b>6. Iestatījumu regulēšana .....</b>	<b>21</b>
Autortiesības .....	3	Piekluve iestatīšanas izvēlei .....	21
Atbilstība .....	3	Video iestatījumu maiņa .....	21
Atvērtā avota programmatūra .....	3	Audio iestatījumu maiņa .....	21
Zīmoli .....	3	Tīkla iestatīšana .....	22
<b>2. Svarīgi .....</b>	<b>5</b>	EasyLink iestatīšana .....	22
Drošība .....	5	Priekšrocību iestatījumu maiņa .....	22
Preces apkope .....	5	Paplašināto iestatījumu maiņa .....	23
Jūsu vecās preces un bateriju izmešana .....	6	<b>7. Programmatūras atjaunināšana .....</b>	<b>24</b>
<b>3. Jūsu Mājas Kinozāle .....</b>	<b>7</b>	Programmatūras versijas pārbaude .....	24
Galvenā ierīce .....	7	Programmatūras atjaunināšana no sakaru tīkla .....	24
Tālvadības pults .....	7	Programmatūras atjaunināšana no USB ierīces .....	24
<b>4. Jūsu mājas kinozāles pievienošana .....</b>	<b>9</b>	<b>8. Preces specifikācijas .....</b>	<b>25</b>
Savienojumi .....	9	<b>9. Traucējumu novēršana .....</b>	<b>26</b>
Pievienošana pie TV .....	9		
Audio pievienošana no TV vai citām ierīcēm .....	10		
Bezvadu moduļa pievienošana .....	11		
Datoru tīkla un Interneta pievienošana .....	12		
<b>5. Jūsu mājas kinozāles lietošana .....</b>	<b>13</b>		
Pirms darbības sākšanas .....	13		
Pieklūšana mājas izvēlei .....	13		
Skaņas izvēle .....	13		
Diska atskaņošana .....	14		
Bonus View uz Blu-ray lietošana .....	15		
Pieklūšana BD -Live uz Blu-ray .....	15		
Atskaņošana no USB ierīces .....	16		
Citas atskaņošanas iezīmes diskam vai USB ierīcei .....	16		
Atskaņošana no datora (DLNA Network Link) .....	18		
Radio atskaņošana .....	18		
Audio atskaņošana no TV vai citām ierīcēm .....	19		
Atskaņošana no MP3 atskaņotāja .....	19		
Atskaņošana no iPod vai iPhone .....	19		
Philips EasyLink iezīmes lietošana .....	20		

**Autortiesības**

 **Esiet atbildīgi!**  
**Cieniet autortiesības.**

Šī prece sevī ietver autortiesību aizsardzības tehnoloģiju, ko aizsargā ASV patenti un citas intelektuālā īpašuma autortiesības, kas pieder Macrovision Corporation un citiem īpašniekiem. Šīs autortiesību aizsardzības tehnoloģijas lietošana ir jāsaņemas ar Macrovision Corporation un citiem tiesību īpašniekiem, un tā ir paredzēta tikai mājas un citai ierobežotai lietošanai, ja nav citādi saskaņots ar Macrovision Corporation. Apgriezta mehānika un izjaukšana ir aizliegta.

**Atbilstība**



Šī prece atbilst Direktīvu 2006/95/EC (Zemas Voltāžas) un 2004/108/EC (EMC) pamatprasībām un citiem attiecināmiem papildinājumiem.

**Atvērtā avota programmatūra**

Jūsu ierīcē ir saglabāta atvērtā avota programmatūra. Ar šo Philips piedāvā par samaksu, kas ir ne lielākā kā maksa par fiziski veicamo avota izplatīšanu, piegādāt vai nodrošināt piekļuvi, pēc pieprasījuma, programmas apmaiņai nepieciešamās visplašāk ierastās atbilstoša avota koda pilnīgai kopijai, kas ir ierīcei nolasāma. Šis piedāvājums ir derīgs 3 gadu periodam pēc šīs ierīces pirkšanas datuma.

Lai iegūtu avota kodu, rakstiet uz adresi:  
Program Manager – Home Audio BU AVM  
Innovation Site Singapore  
Philips Electronics Singapore Pte Ltd  
620A, Lorong 1 Toa Payoh  
Singapore 319762

**Zīmoli**



**BONUSVIEW**

'BD LIVE' un 'BONUSVIEW' ir 'Blu-ray Disc Association' zīmoli.



Java un visi Java zīmoli un logo ir Sun Microsystems, Inc. piederoši vai reģistrēti zīmoli Amerikas Savienotajās Valstīs un/vai citās valstīs.



'AVCHD' un 'AVCHD' logo ir Matsushita Electric Industrial Co., Ltd. Un Sony Corporation piederoši zīmoli.

**x.v.Colour**

'x.v.Colour' ir 'Sony Corporation' zīmols.



DLNA®, DLNA logo un DLNA Certified™ ir Digital Living Network Alliance piederoši zīmoli, pakalpojuma apzīmējumi vai sertifikācijas apzīmējumi.

**(Tikai HTS5580 un HTS5590)**



Ražots ar licenci pēc U.S. Patenta #5,451,942; 5,956,674; 5,974,380; 5,978,762; 6,226,616; 6,487,535; 7,392,195; 7,272,567; 7,333,929; 7,212,872 un citiem ASV un vispasaules patentiem, kas izdoti un gaidāmi. DTS ir reģistrēts zīmols, un DTS logo, simbols, DTS-HD un HTS-HD Master Audio ir DTS, Inc. zīmoli © 1996-2008 DTS, Inc. Visas tiesības rezervētas.



Ražots ar licenci no Dolby Laboratories. Dolby, Pro Logic un dubult-D simbols ir Dolby Laboratories zīmoli.



DivX, DivX Ultra Certified un asociēti logo ir DivX, Inc. zīmoli un tiek lietoti saskaņā ar licenci.

Oficiāls DivX Ultra Certificēts produkts DivX © video, ieskaitot modernizētās iezīmes un apmaksātā satura, atskaņošanai.

PAR DIVX VIDEO: DivX ir digitāla video formāts, ko izveidojuši DivX, Inc. Šī ir oficiāla DivX sertificēta ierīce, kas atskaņo DivX video. Papildus informāciju un programmatūras rīkus Jūsu failu pārveidošanai DivX video formātā meklējiet vietnē [www.divx.com](http://www.divx.com).

PAR DIVX VIDEO – PĒC – PIEPRASĪJUMA : Šo DivX Certified ierīci jāreģistrē, lai atskaņotu DivX Video-uz-pieprasījuma (VOD) saturu. Lai izveidotu reģistrācijas kodu, atrodiet sadaļu DivX VOD Jūsu ierīces iestāšanās izvēlnē. Atveriet [vod.divx.com](http://vod.divx.com) un izmantojiet šo kodu, lai pabeigtu reģistrācijas procesu un uzzinātu vairāk par DivX video.



Windows Media un Windows logo ir Microsoft Corporation zīmoli vai reģistrēti zīmoli ASV un/vai citās valstīs.



HDMI un HDMI logo, un High-Definition Multimedia Interface ir HDMI licensing LLC zīmoli vai reģistrēti zīmoli.



USB-IF logo ir Universal Serial Bus Implementers Forum, Inc. zīmoli.

**LĀZERA STAROJUMS  
NESKATĪTIES TIEŠI AR  
OPTISKIEM INTSRUMENTIEM  
1M KLASES LĀZERA IERĪCE**

### Atskaņošana

#### Nevar atskaņot disku

- Notīriet disku.
- Pārlicinieties, ka šī ierīce ir saderīga ar disku. Skatīt 'Specifikācijas'.
- Pārlicinieties, ka šī ierīce ir saderīga ar DVD diska reģiona kodu.
- DVDRW vai DVDR diskēm – pārlicinieties, ka disks ir aizvērts (pabeigts).

#### Nav iespējams atskaņot DivX video failus

- Pārbaudiet, vai DivX faili ir pielāgoti 'Mājas kinozāles' režīmam ar DivX kodētāju.
- Pārlicinieties, ka lejupielādētā DivX filma ir pilns fails.

#### DivX subtitri nav parādīti pareizi

- Pārlicinieties, vai subtitru faila nosaukums ir tāds pats kā filmas faila nosaukums.
- Izvēlieties pareizo zīmju komplektu.
  1. Spiediet **⏏** (Iespējas).
  2. Izvēlieties **[Character Set]** (Zīmju komplekts).
  3. Izvēlieties zīmju komplektu, kas atbilst izvēlētajiem subtitriem.
  4. Spiediet **OK**.

#### Nevar nolasīt USB ierīces saturu

- Pārlicinieties, ka USB ierīces formāts ir saderīgs ar šo Mājas Kinozāli. Skatīt 'Specifikācijas'.
- Pārlicinieties, ka USB ierīce ir formatēta failu sistēmā, ko atbalsta šī mājas kinozāle (atcerieties, ka NTFS nav atbalstīta).

#### TV parādās simbols 'nav ievades' vai 'x' zīme

- Darbība nav iespējama.

#### EasyLink funkcija nestrādā

- Pārlicinieties, ka mājas kinozāle ir pievienota Philips markas EasyLink TV un EasyLink iezīme ir ieslēgta.

#### Es nevēlos, lai mana mājas kinozāle ieslēdzas, kad es ieslēdzu manu TV

- Tā ir pareiza Philips EasyLink darbība (HDMI-CEC). Lai mājas kinozāle strādātu atsevišķi, izslēdziet EasyLink iezīmi.

#### Nevar piekļūt BD-Live funkcijai

- Pārbaudiet tīkla savienojumu, lai pārlicinātos, ka tīkls ir iestatīts (Skatiet nodaļu 'Tīkla iestatīšana').
- Iztīriet lokālo atmiņu (Skatiet nodaļu 'Paplašināto iestatījumu maiņa').
- Pārlicinieties, ka BD disks ir saderīgs ar BD Live funkciju.

#### Video (filmas, fotogrāfijas, video klipī, utt.) saturu no iPod/ iPhone nerāda TV ekrānā

- Video un fotogrāfiju pārliukošana netiek atbalstīta; Jūs varat pārliukot video un foto saturu tikai uz paša iPod/ iPhone.

#### Nevar redzēt attēlus no mana iPod/ iPhone TV ekrānā

- Pieslēdziet dzelteno kompozītu vadu no pieslēgvietas uz TV.
- Pieslēdziet TV **AV/ VIDEO** avotam (atbilstoši dzeltenajam saliktā video vadam).
- Spiediet **PLAY** (Atskaņot) uz iPod vai iPhone, lai sāktu slīdrādes atskaņošanu.

Izlasiet un izprotiet visus norādījumus, pirms Jūsu mājas kinozāles lietošanas. Ja bojājumi radušies norādījumu neievērošanas dēļ, garantija nav piemērojama.

### Drošība

#### Elektriskā šoka un uguns bīstamība!

- Nekādā gadījumā nepakļaujiet precī lietuvai vai ūdenim. Nekādā gadījumā nenovietojiet mājas kinozāles tuvumā ar šķidrums pildītus priekšmetus, kā vāzes. Ja šķidrums tiek izliets uz mājas kinozāles, nekavējoties atvienojiet to no strāvas. Sazinieties ar Philips klientu apkalpošanas dienestu, lai pārbaudītu mājas kinozāli pirms lietošanas.
- Nekādā gadījumā nenovietojiet mājas kinozāli un piederumus atklātas liesmas vai cita karstuma avota tuvumā, tajā skaitā tiešā saules gaismā.
- Nekādā gadījumā neievietojiet priekšmetus ventilācijas atverēs vai citās mājas kinozāles atverēs.
- Ja strāvas rozete vai sadalītājs tiek lietots ierīces atvienošanai no strāvas, atvienošanas ierīcei jābūt darba kārtībā.
- Atvienojiet mājas kinozāli no strāvas rozetes pirms pērkona negaisa.
- Atvienojot strāvas vadu, vienmēr velciet aiz kontaktdakšas, nekad aiz vada.

#### Īssavienojuma vai uguns bīstamība!

- Pirms mājas kinozāles pievienošanas strāvas rozetei, pārlicinieties, ka strāvas voltāža atbilst vērtībai, kas norādīta preces mugurpusē vai apakšā. Nekādā gadījumā nepievienojiet mājas kinozāli strāvas rozetei, ja voltāža atšķiras.

#### Savainojuma vai mājas kinozāles bojājuma bīstamība!

- Stiprinot mājas kinozāli pie sienas, lietojiet tikai komplektā iekļauto sienas stiprinājumu. Nostipriniet sienas stiprinājumu pie sienas, kas var noturēt mājas kinozāles un sienas stiprinājuma svaru. Koninklijke Philips Electronics N.V. nenes atbildību par nepareizu stiprināšanu pie sienas, kā rezultātā radies negadījums, savainojums vai bojājums.

- Skaļruņiem ar statīviem, lietojiet tikai komplektā iekļautos statīvus. Stingri nostipriniet statīvus pie skaļruņiem. Piestiprinātos statīvus novietojiet uz cietas, līdzenas virsmas, kas ir pietiekami stabila skaļruņu un statīvu kopējā svāra noturēšanai.
- Nekādā gadījumā nenovietojiet mājas kinozāli vai citus priekšmetus uz strāvas vadiem vai uz cita elektriska aprīkojuma.
- Ja mājas kinozāle tiek pārvietota temperatūrā, kas zemāka par 5C, pirms strāvas pieslēgšanas izpakojiet precī un gaidiet, kamēr tās temperatūra atbilst telpas temperatūrai.
- Redzams un neredzams lāzera starojums, kad ierīce atvērta. Izvairieties no stara ietekmes.
- Neaizskariet diska optisko lēcu diska nodalījuma iekšpusē.

#### Pārkaršanas bīstamība!

- Nekādā gadījumā neuzstādi mājas kinozāli slēgtā telpā. Vienmēr atstājiet vismaz 10 cm brīvu telpu ap kinozāli, lai nodrošinātu ventilāciju. Pārlicinieties, ka aizkari un citi priekšmeti nekad neaizsedz mājas kinozāles ventilācijas atveres.

#### Vides piesārņošanas bīstamība!

- Nelietojiet vienlaicīgi dažādas baterijas (vecas un jaunas vai oglekļa un sārnu, u.tml.).
- Izņemiet baterijas, ja tās ir tukšas, vai tālvadības pults netiks lietota ilgu laiku.
- Baterijas satur ķīmiskas vielas, tādēļ no tām jāatbrīvojas pareizi.

### Preces apkope

- Neievietojiet diska nodalījumā citus priekšmetus kā diskus.
- Neievietojiet diska nodalījumā sametušos vai saplaisājušus diskus.
- Izņemiet diskus no diska nodalījuma, ja ierīce netiks lietota ilgu laiku.
- Preces tīrīšanai lietojiet tikai mikrošķiedras drānu.

## Jūsu vecās preces un bateriju izmešana



Jūsu prece ir veidota un ražota, izmantojot augstas kvalitātes materiālus un komponentes, ko var pārstrādāt un lietot atkārtoti.



Ja prece ir apzīmēta ar šo pārsvītrotās riteņotās miskastes simbolu, tas nozīmē, ka prece atbilst Eiropas Direktīvai 2002/96/EC. Apziniet vietējo atsevišķās savākšanas sistēmu elektriskām un elektroniskām precēm.

Lūdzu, rīkojieties saskaņā ar vietējiem noteikumiem un neizmetiet Jūsu vecās preces kopā ar sadzīves atkritumiem.

Pareiza Jūsu vecās preces izmešana palīdz novērst potenciālas negatīvas sekas apkārtējai videi un cilvēku veselībai.



Jūsu precē ir baterijas, uz kurām attiecas Eiropas Direktīva 2006/66/EC, kas nozīmē, ka tās nedrīkst izmest kopā ar sadzīves atkritumiem.

Lūdzu, apziniet vietējos noteikumus par bateriju atsevišķu savākšanu, jo pareiza izmešana palīdz novērst negatīvas sekas apkārtējai videi un cilvēku veselībai.

### ! Brīdinājums!

- Elektriskā šoka risks. Nekad nenoņemiet no ierīces korpusu.

Nekādā gadījumā nemēģiniet labot ierīci paši, jo tas anulēs garantiju

Ja rodas kļūda, pirms vest sistēmu uz labošanu, pārbaudiet zemāk pierakstītos punktus. Ja Jūs nevarat novērst problēmu, reģistrējiet Jūsu produktu un saņemiet atbalstu mājas lapā [www.philips.com/welcome](http://www.philips.com/welcome).

Ja Jūs kontaktēsieties ar Philips, Jums tiks prasīts Jūsu Mājas Kinozāles Sistēmas modeļa un sērijas numuri. Modeļa numurs un sērijas numurs ir atrodami Jūsu Mājas Kinozāles Sistēmas aizmugurē vai apakšā. Šeit ierakstiet numurus:

Modeļa Nr. \_\_\_\_\_

Sērijas Nr. \_\_\_\_\_

### Galvenā ierīce

#### Taustiņi uz šīs ierīces nedarbojas

- Uz dažām minūtēm atvienojiet šo ierīci no strāvas, tad atkal pievienojiet.

### Attēls

#### Nav attēla

- Pārliedziet, ka TV ir pārslēgts uz pareizo avotu šai mājas kinozālei.

#### HDMI savienojumā nav attēla

- Nomainiet HDMI video iestatījumu vai pagaidiet 15 minūtes automātiskai atjaunošanai.
- Pārbaudiet, vai HDMI vads nav bojāts. Nomainiet to ar jaunu HDMI vadu.

#### Nav attēla no Komponenta (Y Pb PR) savienojuma

- Ja HDMI video savienojums ir iestatīts uz **[Auto]** (Automātisks) vai **[1080p/24Hz]**, nav video izejas caur komponenta savienojumu. Mainiet HDMI video iestatījumu vai atceliet HDMI savienojumu.

#### TV nav augstas izšķirtspējas video signāla

- Pārliedziet, vai disks satur augstas izšķirtspējas video.
- Pārliedziet, vai TV atbalsta augstas izšķirtspējas video.

### Skaņa

#### Nav skaņas

- Pārliedziet, vai audio kabeli ir pievienoti un spiediet pareizo ieejas avota taustiņu (piem., **AUDIO SOURCE**), lai izvēlētos ierīci, kuru vēlaties atskaņot.

#### Nav skaņas HDMI savienojumam

- Skaņu nevar pārraidīt pa HDMI savienojumu, ja pieslēgtā ierīce nav saderīga ar HDCP vai ir saderīga tikai ar DVI. Izveidojiet analogo vai digitālo audio savienojumu.
- Pārliedziet, ka iestatījums **[HDMI Audio]** ir ieslēgts.

#### Nav skaņas no TV programmas

- Pievienojiet audio kabeli šīs ierīces AUDIO ieejai un Jūsu TV AUDIO izejai. Tad atkārtoti spiediet **AUDIO SOURCE**, lai izvēlētos atbilstošo audio ieejas avotu.

#### Traucēta skaņa vai jūtama atbalss

- Pārliedziet, ka TV skaļums ir nogriezts vai iestatīts uz minimālo lielumu, ja Jūs atskaņojat audio caur mājas kinozāli.

#### Audio un video nav sinhroni

- Spiediet **[OK]** (**Skaņas iespējas**).
- Izvēlieties **AUDIO SYNC** (skaņa), tad spiediet **OK**.
- Spiediet navigācijas taustiņus (augšup/ lejup), lai sinhronizētu audio ar video.

## ... PRECES SPECIFIKĀCIJAS

- Svars: 3.87 kg

### Zemo frekvenču skaļrunis

- Pretestība: 3 omi
- Skaļruņa skandas: 165 mm (6.5") skaļrunis
- Frekvenču veiktspēja: 40 Hz – 150 Hz
- Izmēri (p x a x d): 196 x 395 x 342 (mm)
- Svars: 5.25 kg
- Kabeļa garums: 4 m

### Skaļruņi

- Sistēma: pilna diapazona satelīta
- Skaļruņa pretestība: 3 omi (centrālais), 4 omi (priekšējais/ aizmugurējais)
- Skaļruņu skandas: 2 x 3" pilna diapazona
- Frekvenču veiktspēja: 150 Hz – 20 kHz
- Izmēri (p x a x d):
  - Centrālais: 280 x 95 x 92 (mm)
  - Skaļrunis: 100 x 280 x 115 (mm)
  - Augstais skaļrunis: 260 x 1101 x 260 (mm)
- Svars:
  - Centrālais: 1.40 kg
  - Skaļrunis: 0.98 – 1.05 kg/ katrs
  - Augstais skaļrunis: 3.73 ~ 3.81 kg/ katrs
- Kabeļa garums:
  - Centrālais: 3 m
  - Priekšējais: 4 m
  - Aizmugurējais: 10 m

### Lāzera specifikācija

- BD Lāzera Tips (diode): InGaN/AlGaInN (BD), InGaInP (DVD), AlGaInP (CD)
- Vilņa garums: BD: 405 +5nm/-5nm (BD), 655 +13nm/-10nm (DVD), 790 +15nm/-15nm (CD)
- Izejas jauda (Maksimālie lielumi): 20mW (BD), 7mW (DVD/ CD)

## 3. JŪSU MĀJAS KINOZĀLE

Apsveicam ar Jūsu pirkumu un laipni lūgti Philips! Lai pilnībā izmantotu atbalstu, ko piedāvā Philips, reģistrējiet Jūsu mājas kinozāli tiešsaistē [www.philips.com/welcome](http://www.philips.com/welcome).

### Galvenā ierīce

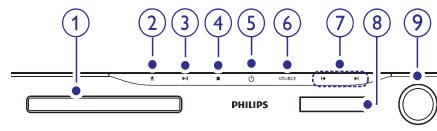

#### 1. Diska nodalījums

#### 2. ▲ (Atvērt/Aizvērt)

- Atver vai aizver diska nodalījumu.

#### 3. ▶|| (atskaņot/ pauzēt)

- Sāk, pauzē vai turpina diska atskaņošanu.

#### 4. ■ (Stop)

- Beidz atskaņošanu.
- Radio režīmā dzēš pašreizējo saglabāto radio staciju.

#### 5. ⏻ (Gaidīšanas režīms-ieslēgt)

- Ieslēdz mājas kinozāli vai pārslēdz to gaidīšanas režīmā.

#### 6. SOURCE (avots)

- Izvēlas audio/ video avotu mājas kinozālei.

#### 7. ◀/▶

- Pārlec uz iepriekšējo vai nākamo virsrakstu, nodaļu vai celiņu.
- Radio režīmā izvēlas saglabātu radio staciju.

#### 8. Displeja panelis

#### 9. Skaļuma regulēšanas ripa

### Tālvadības pults

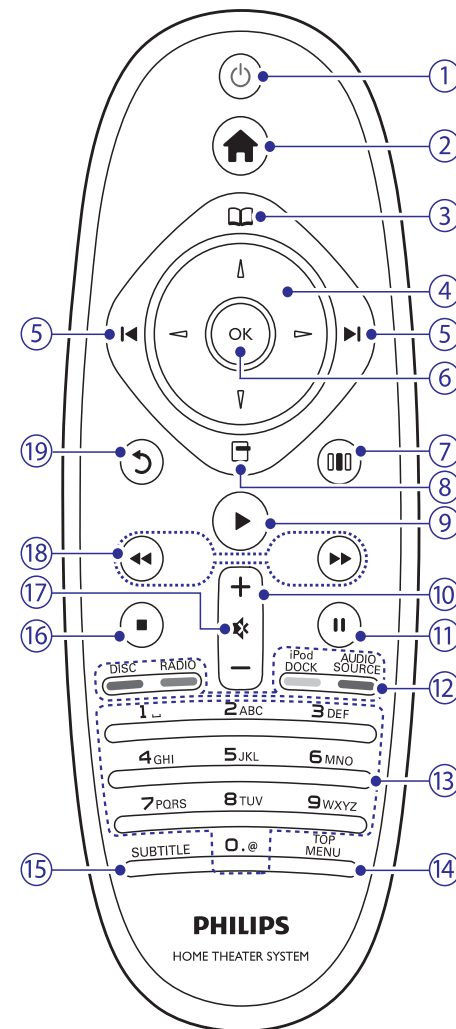

#### 1. ⏻ (Gaidīšanas režīms – ieslēgt)

- Ieslēdz mājas kinozāli vai pārslēdz to gaidīšanas režīmā.
- Ja EasyLink ir iespējots, nospiediet un turiet vismaz trīs sekundes, lai pārslēgtu visas pieslēgtās HDMI CEC saderīgās ierīces gaidīšanas režīmā.

### 2. (Mājas)

- Piekļūst 'mājas' izvēlnei.

### 3. (diska izvēlne)

- Piekļūst diska izvēlnei vai iziet no tās.

### 4. Navigācijas taustiņi

- Pārvietojas pa izvēlnēm.
- Radio režīmā, spiediet pa kreisi vai pa labi, lai sāktu radio stacijas automātisku meklēšanu.

### 5. / (Iepriekšējais/ nākamais)

- Pārlec uz iepriekšējo vai nākamo celiņu, nodaļu vai failu.
- Radio režīmā, izvēlas saglabātu radio staciju.

### 6. OK

- Apstiprina ievadi vai izvēli.

### 7. (Skaņas iespējas)

- Piekļūst dažādām skaņas iespējām vai iziet no tām.

### 8. (Iespējas)

- Piekļūst plašākām atskaņošanas iespējām atskaņošanas laikā,
- Radio režīmā, programmē radio stacijas.

### 9. (Atskaņot)

- Sāk vai atsāk atskaņošanu.

### 10. +/- (Skaļums)

- Palielina vai samazina skaļumu

### 11. (Pauze)

- Pauzē atskaņošanu.

### 12. Avota taustiņi

- **Blu-ray diskiem:** Izvēlas uzdevumus vai iespējas.
- **AUDIO SOURCE:** Izvēlas audio ieejas avotu.
- **DOCK for iPod:** Izvēlas Philips iPod/iPhone pieslēgvietu.
- **RADIO:** pārslēdzas uz FM radio.
- **DISC:** Pārslēdzas uz diska avotu.

### 13. Burtu un ciparu taustiņi

- Ievada lielumus vai burtus (lietojot SMS-stila ievadi)

### 14. TOP MENU (Galvenā izvēle)

- Piekļūst video diska galvenajai izvēlnei.

### 15. SUBTITLE (Subtitri)

- Izvēlas video subtitru valodu.

### 16. (Stop)

- Beidz atskaņošanu.
- Radio režīmā dzēš pašreizējo saglabāto radio staciju.

### 17. (Kklusums)

- Izslēdz vai atjauno skaņu.

### 18. (ātri atpakaļ) (ātri uz priekšu)

- Ātri meklē atpakaļ vai uz priekšu. Spiediet atkārtoti, lai mainītu meklēšanas

### 19. (Atgriezties)

- Atgriežas iepriekšējā izvēlnes ekrānā.

### Piezīme

- Specifikācijas un dizains var mainīties bez brīdinājuma.

### Reģiona kods

Valsts	DVD	BD
Eiropa, Apvienotā Karaliste		
Āzija, Taivāna, Koreja		
Latīņamerika		
Austrālija, Jaunzēlande		
Krievija, Indija		
Ķīna		

### Atskaņojamie mediji

- AVCHD, BD-RE, BD-Video, DVD-Video, DVD+R/+RW, DVD-R/-RW, DVD+R DL, CD-R/CD-RW, Audio CD, Video CD/SVCD, Attēlu CD, MP3-CD, WMA-CD, DivX-CD, USB atmiņas ierīces.

### Failu formāti

- Audio: .mp3, .wma, .wav
- Video: .avi, .divx, mp4, .mkv, .mov, .wmv
- Attēli: .jpg, .gif, .png

### Pastiprinātājs

- Kopējā izejas jauda: 1000 W RMS (30% THD)
- Frekvenču veikspēja: 20 Hz – 20 kHz / 3dB
- Signāla-trokšņa attiecība: > 65 dB (CCIR) (A-

kategorijas)

- Ieejas jutība:
  - AUX: 900 mV
  - MP3 LINK: 500 mV

### Video

- Signāla sistēma: PAL/NTSC
- Komponentu video izeja: 480i/ 576i, 480p/ 576p, 720p, 1080i
- HDMI izeja: 480i/ 576i, 480p/ 576p, 720p, 1080i, 1080p, 1080p24

### Audio

- S/PDIF Digitālā audio ieeja:
  - Koaksiālā: IEC 60958-3
- Atjaunošanas frekvence:
  - MP3: 32 kHz, 44.1 kHz, 48 kHz
  - WMA: 44.1 kHz, 48 kHz
- Konstants bitu ātrums:
  - MP3: 112 kbps – 320 kbps
  - WMA: 48 kbps – 192 kbps

### Radio

- Regulēšanas diapazons: FM 87.5 – 108 MHz (50 kHz)
- Signāla-trokšņa attiecība: FM 50 dB
- Frekvenču veikspēja: FM 180 Hz – 10 kHz / 3dB

### USB

- Saderība: Liela ātruma USB (2.0)
- Klases atbalsts: UMS (USB Mass Storage Class)
- Failu sistēma: FAT16, FAT32
- Maksimālais atmiņas atbalsts: <160GB

### Galvenā ierīce

- Strāvas padeve: 220-240V; ~50 Hz
- Strāvas patēriņš: 135 W
- Ekonomiskajā gaidīšanas režīmā: < 0.9 W
- Izmēri (p x a x d): 435 x 58 x 358 (mm)



## 7. PROGRAMMATŪRAS ATJAUNINĀŠANA

Lai meklētu jaunus atjauninājumus, salīdziniet pašreizējo Jūsu mājas kinozāles programmatūras versiju ar jaunāko programmatūras versiju (ja pieejama) Philips interneta vietnē.

### Programmatūras versijas pārbaude

1. Spiediet **☰ (Mājas)**.
2. Izvēlieties **[Setup]** (Iestatīšana), tad spiediet **OK**.
3. Izvēlieties **[Advanced Setup]** (Paplašinātā iestatīšana) > **[Version Info]**, tad spiediet **OK**.  
↳ Programmatūras versija ir parādīta.

### Programmatūras atjaunināšana no tīkla

1. Sagatavojiet Inteneta savienojumu.
2. Spiediet **☰ (Mājas)** un izvēlieties **[Setup]**.
3. Izvēlieties **[Advanced Setup]** > **[Software Update]** > **[Network Setup]** (tīkla iestatīšana).  
↳ Ja tiek atrasts pajaunināšanas fails, tiek prasīts sākt vai atcelt atjaunināšanu.
4. Sekojiet norādījumiem TV ekrānā, lai apstiprinātu atjaunināšanas darbību.  
↳ Kad programmatūras atjaunināšana ir pabeigta, atskaņotājs automātiski pārslēdzas gaidīšanas režīmā un atkal ieslēdzas.
  - Ja tā nenotiek, atvienojiet strāvas vadu uz dažām sekundēm un atkal pievienojiet to.



#### Piezīme

- Ja mājas kinozālei neizdodas pieslēgties Philips serverim, spiediet **☰ (Mājas)** un izvēlieties **[Setup]** > **[Network Setup]** (tīkla iestatīšana) > **[Network Installation]** (Tīkla instalēšana), lai iestatītu sakaru tīklu.

### Programmatūras atjaunināšana USB ierīces

1. Meklējiet jaunāko programmatūras versiju [www.philips.com/support](http://www.philips.com/support).
  - Atrodiet Jūsu modeli un klikšķiniet uz sadaļas 'software&drivers'.
2. Jūsu USB atmiņas ierīcē izveidojiet mapi, sauktu 'UPG'.
3. Lejupielādējiet programmatūru 'UPG' mapē.
4. Atarhivējiet programmatūru 'UPG' mapi.
5. Pievienojiet USB ierīci mājas kinozālei.
6. Spiediet **☰ (Mājas)** un izvēlieties **[Setup]**.
7. Izvēlieties **[Advanced Setup]** > **[Software Update]** > **[USB]** (USB).
8. Sekojiet norādījumiem TV ekrānā, lai apstiprinātu atjaunināšanu.  
↳ Kad programmatūras atjaunināšana ir pabeigta, atskaņotājs automātiski pārslēdzas gaidīšanas režīmā un atkal ieslēdzas.
  - Ja tā nenotiek, atvienojiet strāvas vadu uz dažām sekundēm un atkal pievienojiet to.



#### Uzmanību

- Neatvienojiet strāvu un neatvienojiet USB atmiņas ierīci, kamēr notiek programmatūras atjaunināšana, jo tā var tikt bojāta mājas kinozāle.

## 4. JŪSU MĀJAS KINOZĀLES PIEVIENOŠANA

Šī nodaļa palīdz Jums pievienot mājas kinozāli pie TV un citām ierīcēm. Mājas kinozāles pamat savienojumi ar tās piederumiem ir aprakstīti 'ātrā starta padomdevējā'. Visaptverošu interaktīvu ceļvedi meklējiet [www.connectivityguide.philips.com](http://www.connectivityguide.philips.com).



#### Piezīme

- Preces identifikācijai un strāvas padeves rādītājiem skatīt tipa plāksnīti preces apakšā vai mugurpusē.
- Pirms jebkādu savienojumu veikšanas vai maiņas, pārlicinieties, ka visas ierīces ir atvienotas no strāvas.

### Savienojumi

#### Savienojumi priekšpusē

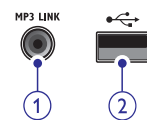

##### 1. MP3 LINK

- Audio ieeja no MP3 atskaņotājam.

##### 2. USB

- Audio, video vai attēlu ieeja no USB atmiņas ierīces.

#### Savienojumi aizmugurē

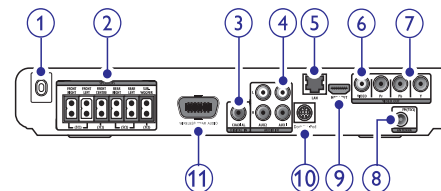

##### 1. AC MAINS ~

- Pievienošanai pie strāvas padeves.

##### 2. SPEAKERS

- Pievienošanai komplektā iekļautajiem skaļruņiem un zemo frekvenču skaļruņiem.

##### 3. DIGITAL IN – COAXIAL

- Pievienošanai Pie TV vai digitālās ierīces koaksiālās audio izejas.

##### 4. AUDIO IN – AUX 1/ AUX 2

- Pievienošanai pie TV vai analogās ierīces analogās audio izejas.

##### 5. LAN

- Pieslēgšanai pie platjoslas modema vai maršrutētāja LAN ieejas

##### 6. VIDEO OUT – VIDEO

- Pievienošanai pie TV saliktās video ieejas.

##### 7. VIDEO OUT – Y Pb Pr

- Pievienošanai pie TV komponentu video ieejas.

##### 8. FM ANTENNA FM 75 Ω

- FM antenas pievienošanai radio signāla uztveršanai.

##### 9. HDMI OUT

- Pievienošanai pie TV HDMI ieejas.

##### 10. DOCK for iPod (Pieslēgvietā priekš iPod/)

- Philips iPod pieslēgvietas/ iPhone pievienošanai. (Tiek pārdots atsevišķi)

##### 11. WIRELESS REAR AUDIO

- Philips bezvadu moduļa pievienošanai (Tiek pārdots atsevišķi).

### Pievienošana TV

Pievienojiet Jūsu mājas kinozāli tieši pie TV, izmantojot vienu no sekojošiem savienojumiem (no augstākās kvalitātes līdz pamata kvalitātei):

- 1) **HDMI**
- 2) **Komponentu video**
- 3) **Saliktais video**

## ... JŪSU MĀJAS KINOZĀLES PIEVIENOŠANA

### Iespēja 1: TV pievienošana, izmantojot HDMI

#### Piezīme

- Ja Jūsu HDTV ir DVI kontakts, pievienojiet, izmantojot HDMI/DVI adapteri.
- Ja Jūsu TV ir saderīgs ar EasyLink HDMI CEC, kontrolējiet mājas kinozāli un TV ar vienu tālvadības pultī (skatīt 'EasyLink iestatīšana').

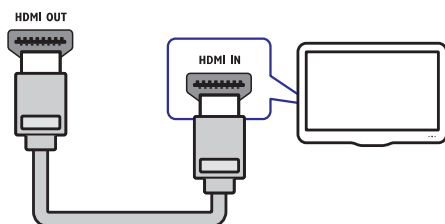

### Iespēja 2: TV pievienošana, izmantojot YPbPr video (komponentu video)

#### Piezīme

- Komponentu video vads vai kontakts var būt apzīmēts kā **Y Cb Cr** vai **YUV**.

(Vads nav iekļauts komplektā)

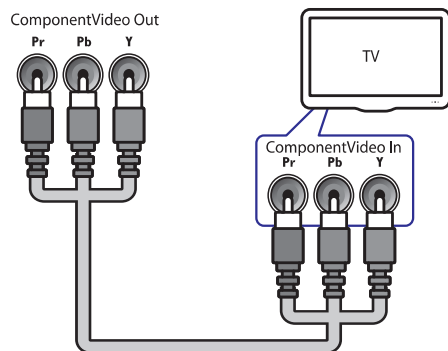

### Iespēja 3: TV pievienošana, izmantojot salikto video (CVBS)

#### Piezīme

- Kompozītu video vads vai kontakts var būt apzīmēts kā **AV IN**, **VIDEO IN**, **COMPOSITE** vai **BASEBAND**.

(Vads nav iekļauts komplektā)

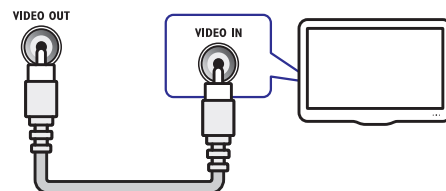

### Audio pievienošana no TV vai citām ierīcēm

Lietojiet Jūsu mājas kinozāli, lai atskaņotu audio no Jūsu TV vai citām ierīcēm, kā kabeļa kastīte. Izvēlieties kādu no sekojošiem savienojumiem.

#### Padoms

- Atkārtoti spiediet taustiņu **AUDIO SOURCE**, lai izvēlētos savienojuma audio izeju.

### Iespēja 1: Audio pievienošana, izmantojot analogos audio vadus

(Vads nav iekļauts komplektā)

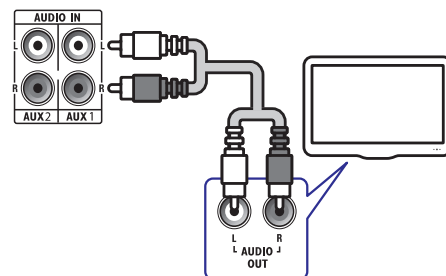

## ... IESTATĪJUMU REGULĒŠANA

pozīciju automātiski regulē, lai subtitri būtu piemēroti TV ekrānam.

- **[Change Password]** (Paroles nomaiņa): Iestata vai maina paroli ierobežoto disku skatīšanai. Ja parole nav iestatīta vai ir aizmirsta, ievadiet '0000'.
- **[Display Panel]** (displeja panelis): Izvēlas spilgtuma līmeni priekšējā paneļa displejam.
- **[Auto Standby]** (automātisks gaidīšanas režīms): Ieslēdz vai izslēdz automātisku gaidīšanas režīmu. Ja ieslēgts, mājas kinozāle pārslēdzas gaidīšanas režīmā pēc 30 minūšu bezdarbības (piemēram, pauzes vai stop režīmā).
- **[VCD PBC]:** Ieslēdz vai izslēdz VCD/SVCD ar PBC (atskaņošanas kontroli) satūra izvēlni.
- **[Sleep Timer]** (izslēgšanās taimeris): Šis izslēgšanās taimeris ļauj pārslēgt ierīci gaidīšanas režīmā pēc izvēlēta laika perioda.

5. Spiediet **OK**, lai apstiprinātu Jūsu izvēli.

#### Piezīme

- Ja izvēlētā valoda nav pieejama diskā, mājas kinozāle lieto diska noklusēto valodu.
- Subtitru pacelšanas iezīme ir pieejama tikai tad, ja iestatījums **[TV Display]** ir režīmā **[21:9 Cinema]**, un TV atbalsta šo iezīmi.

### Paplašināto iestatījumu maiņa

1. Spiediet **⬆** (**Mājas**).
2. Izvēlieties **[Setup]** (Iestatīšana), tad spiediet **OK**.
3. Izvēlieties **[Advanced Setup]** (Paplašinātā iestatīšana), tad spiediet **OK**.
4. Izvēlieties un regulējiet šādus iestatījumus:
  - **[BD-Live security]** (BD-LIVE drošība): Iedz vai atļauj interneta piekļuvi BD-LIVE programmai.
  - **[Enhanced Audio]** (Paplašinātais Audio): Ieslēdz vai izslēdz audio apstrādi pie skaļruņu izejas.

- **[Software Update]** (programmatūras atjaunināšana): Izvēlas atjaunināt šī atskatņotāja programmatūru no sakaru tīkla vai no USB atmiņas ierīces.
  - **[Clear Memory]** (dzēst atmiņu): Dzēš lokālo atmiņu, dzēš BD-Live failus, ko iepriekš esat lejupielādējuši. Ja lietojat USB atmiņas ierīci, lokālās atmiņas mape ir 'BUDA'.
  - **[DIVX @\_VOD code]** (kods): Parāda DivX VOD reģistrācijas kodu mājas kinozālei..
  - **[Version Info]** (Versijas informācija): Parāda šīs ierīces programmatūras versiju.
  - **[Restore Default Settings]** (atjaunot noklusētos iestatījumus): Atiestata visus šīs ierīces iestatījumus uz rūpnīcā definētajiem noklusētās vides iestatījumiem.
5. Spiediet **OK**, lai apstiprinātu Jūsu izvēli.

#### Piezīme

- Jūs nevarat ierobežot Interneta piekļuvi komerciālajiem Blu-ray diskam.
- Pirms iegādāties DivX video un atskaņojat to ar mājas kinozāli, reģistrējiet šo mājas kinozāli vietnē [www.divx.com/vod](http://www.divx.com/vod), lietojot DivX VOD kodu.
- Jūs nevarat atiestatīt vecāku kontroles iestatījumu noklusētās vides iestatījumā.

## ... IESTATĪJUMU REGULĒŠANA

### Tikla iestatīšana

1. Spiediet **⬆** (Mājas).
2. Izvēlieties **[Setup]** (Iestatīšana), tad spiediet **OK**.
3. Izvēlieties **[Network Setup]** (Tikla iestatīšana), tad spiediet **OK**.
4. Izvēlieties un regulējiet šādus iestatījumus:
  - **[Network Installation]** (Tikla uzstādīšana): Sāk vadu (Ethernet) vai bezvadu iestatīšanu. Izpildiet pamācības, lai uzstādītu tīkla savienojumu.
  - **[View Network Settings]** (Apskatīt tīkla iestatījumus): Parāda pašreizējā tīkla statusa informāciju.
5. Spiediet **OK**, lai apstiprinātu Jūsu izvēli.

### EasyLink iestatīšana

1. Spiediet **⬆** (Mājas).
2. Izvēlieties **[Setup]** (Iestatīšana), tad spiediet **OK**.
3. Izvēlieties **[EasyLink Setup]** (EasyLink iestatīšana), tad spiediet **OK**.
4. Izvēlieties un regulējiet šādus iestatījumus:
  - **[EasyLink]:** Ieslēdz vai izslēdz EasyLink iezīmi.
  - **[One Touch Play]** (Viena-pieskāriena atskaņošana): Ieslēdz vai izslēdz iezīmi "atskaņošana ar vienu pieskārienu". Ja aktivizēts, Jūs varat lietot tālvadības pulti, lai sāktu atskaņošanu no USB atmiņas ierīces, kas pieslēgta mājas kinozālei, un TV tiks ieslēgts uz pareizo kanālu.
  - **[One touch Standby]** (Sistēmas pārslēgšana gaidīšanas režīmā ar vienu-pieskārienu): Ieslēdz vai izslēdz iezīmi "Sistēmas pārslēgšana gaidīšanas režīmā ar vienu-pieskārienu". Ja aktivizēts, mājas kinozāli var pārslēgt gaidīšanas režīmā ar TV ierīces vai citas pieslēgtas HDMI CEC ierīces tālvadības pulti.
  - **[System Audio Control]** (Sistēmas Audio Vadība): Ieslēdz vai izslēdz iezīmi "Sistēmas Audio Vadība". Ja aktivizēts, izpildiet TV redzamās

pamācības, lai pareizi piesaistītu pieslēgtās ierīces mājas kinozāles audio savienojumiem. Mājas kinozāle automātiski pārslēdzas uz pieslēgtās ierīces audio avotu.

- **[Audio Input Mapping]** (Audio leejas piešķiršana): atjaunina audio ieeju piešķiršanu, ja jaunas ierīces ir pieslēgtas mājas kinozālei.

5. Spiediet **OK**, lai apstiprinātu Jūsu izvēli.

#### **≡** Piezīme

- Pieslēgtajām ierīcēm ir jābūt pieslēgtām, lietojot HDMI savienotāju, un tām jābūt ieslēgtām.

### Priekšrocību iestatījumu maiņa

1. Spiediet **⬆** (Mājas).
2. Izvēlieties **[Setup]** (Iestatīšana), tad spiediet **OK**.
3. Izvēlieties **[Preference Setup]** (Priekšrocību iestatīšana), tad spiediet **OK**.
4. Izvēlieties un regulējiet šādus iestatījumus:
  - **[Menu Language]** (Izvēlnes valoda): Izvēlas displeja-uz-ekrāna valodu.
  - **[Audio]:** Izvēlas audio valodu diska atskaņošanai.
  - **[Subtitle]** (subtitri): Izvēlas subtitru valodu diska atskaņošanai.
  - **[Disc Menu]** (diska izvēlne): Izvēlas valodu diska izvēlnei.
  - **[Parental Control]** (vecāku kontrole): Liedz piekļuvi diskam, kas ierakstīti ar novērtējumu. Lai atļautu visu disku atskaņošanu, neņemot vērā novērtējuma līmeni, izvēlieties '8'.
  - **[Screen Saver]** (ekrāna saudzētājs): Ieslēdz vai izslēdz ekrāna saudzētāja režīmu. Ja ieslēgts, ekrāns pārslēdzas gaidīšanas režīmā pēc 10 minūšu bezdarbības (piemēram, pauzes vai stop režīma).
  - **[Auto Subtitle Shift]** (Automātiska subtitru pacelšana): Ieslēdz vai izslēdz automātisku subtitru pacelšanu. Ja izslēgta, subtitru

## ... JŪSU MĀJAS KINOZĀLES PIEVIENOŠANA

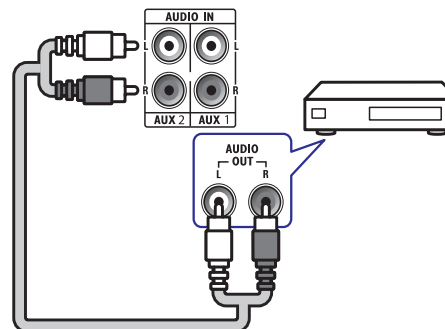

### Iespēja 2: Audio pievienošana, izmantojot koaksiālo vadu

#### **≡** Piezīme

- Digitālais koaksiālais vads vai kontakts var būt apzīmēts kā **COAXIAL/ DIGITAL OUT** vai **SPDIF OUT**.

(Vads nav iekļauts komplektā)

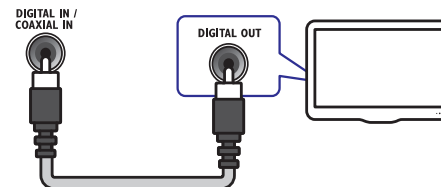

### Bezvadu moduļa pievienošana

#### **≡** Piezīme

- Ja bezvadu modulis ir pievienots un ieslēgts, skaņa no mājas kinozāles aizmugurējiem skaļruņiem tiks atslēgta un pārraidīta uz bezvadu telpiskās skaņas skaļruņiem.

(Bezvadu modulis nav iekļauts komplektā)

WIRELESS REAR AUDIO

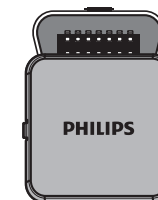

### Datoru tīkla un Interneta pievienošana

Pieslēdziet mājas kinozāli pie datoru tīkla un baudiet:

- **Multimēdiju saturu, kas izverts no Jūsu datora:** skatieties fotogrāfijas, atskaņojiet mūziku un skatieties video failus, kas izverti no Jūsu datora (skatiet nodaļu 'Atskaņošana no datora (DLNA Network Link)').
- **BD-Live pieprasījumus:** piekļūstiet dažiem ekskluzīviem servisiem no BD-Live atļautiem Blu-ray diskkiem (skatiet nodaļu 'Piekļūšana BD-Live uz Blu-ray').
- **Programmatūras atjaunināšana:** atjauniniet mājas kinozāles programmatūru caur sakaru tīklu (skatiet nodaļu 'Programmatūras atjaunināšana no sakaru tīkla').

#### Kas jums nepieciešams:

- Sakaru tīkla maršrutētājs (ar DHCP atļautu).
- Sakaru tīkla vads (RJ45 taisnais kabelis).
- Dators ar instalētu mēdiju servera programmatūru (skatiet nodaļu 'Mēdiju servera programmatūras iestatīšana'). Datoram ir jābūt pieslēgtam pie sakaru tīkla maršrutētāja ar vadu vai bezvadu sakaru tīkla savienojumu.
- BD-Live pierasījumam un programmatūras atjauninājumiem, pārliciecinieties, ka sakaru tīkla maršrutētājam ir piekļuve Internetam, un tam nav uzstādīti 'ugunsmūri' vai citas drošības sistēmas.

#### ! Brīdinājums

- Iepazīstieties ar sakaru tīkla maršrutētāja, mēdiju servera programmatūru un sakaru tīklošanas principiem, pirms mēģināt pieslēgt mājas kinozāli datora sakaru tīklam. Ja nepieciešams, izlasiet dokumentāciju, kas attiecas uz sakaru tīkla komponentēm. Philips nav atbildīgs par zudumiem, bojājumiem vai datu zudumiem.

(Vads nav iekļauts komplektā)

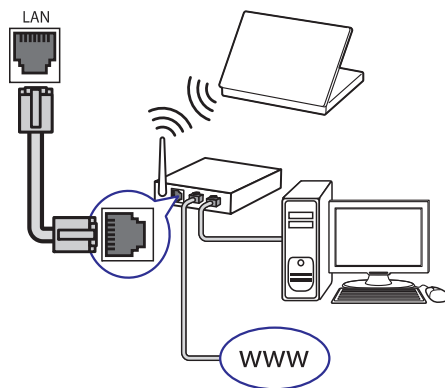

Šī nodaļa palīdz Jums mainīt mājas kinozāles iestatījumus.

#### ! Uzmanību

- Daudzi no šiem iestatījumiem jau ir konfigurēti ar labākajām vērtībām šai mājas kinozālei. Ja Jums nav noteikts iemesls mainīt iestatījumu, ir labāk to atstāt tādu, kāds tas ir.

### Piekļuve iestatīšanas izvēnei

1. Spiediet **⬆** (Mājas).
2. Izvēlieties **[Setup]** (Iestatīšana), tad spiediet **OK**.  
↳ Iestatīšanas izvēlne parādās.
3. Izvēlieties iestatīšanas izvēlni, tad spiediet taustiņu **OK**.  
Informācijai par Jūsu mājas kinozāles iestatījumu maiņu, skatīt nākamās nodaļas.
4. Spiediet taustiņu **↩** (Atgriezies), lai atgrieztos iepriekšējā izvēlnē, vai spiediet taustiņu **⬆**, lai aizvērtu izvēlni.

#### ☰ Piezīme

- Jūs nevarat mainīt iestatījumus, kas ir pelēkā krāsā.

### Video iestatījumu maiņa

1. Spiediet **⬆** (Mājas).
2. Izvēlieties **[Setup]** (Iestatīšana), tad spiediet **OK**.
3. Izvēlieties **[Video Setup]**, tad spiediet **OK**.
4. Izvēlieties un regulējiet šādus iestatījumus:
  - **[TV Display]** (TV displejs): Izvēlas attēla parādīšanas formātu, lai tas būtu piemērots TV ekrānam.
  - **[HDMI Video]**: Izvēlas HDMI video izšķirtspēju.
  - **[HDMI Deep Colour]** (HDMI dziļās krāsas): Parāda krāsas ar vairāk ēnām un piesātinājumu, ja video saturs ir ierakstīts ar Dziļo krāsu iezīmi, un TV atbalsta šo iezīmi.
  - **[Component Video]** (komponentu video) Izvēlas komponentu video izejas

izšķirtspēju. Pret kopēšanu aizsargātus DVD var parādīt tikai 480p/576p vai 480i/576i.

- **[Picture Settings]** (Attēla iestatījumi): Izvēlas kādu no iepriekš noteiktajiem attēla krāsu iestatījumiem.

5. Spiediet **OK**, lai apstiprinātu Jūsu izvēli.

#### ! Piezīme

- Labākais iestatījums tiek automātiski izvēlēts TV ierīcei. Ja Jums nepieciešams mainīt iestatījumu, pārliciecinieties, vai TV atbalsta jauno iestatījumu.
- Iestatījumu, kas saistīti ar HDMI, regulēšanai, Jūsu TV jābūt pieslēgtam, izmantojot HDMI savienojumu.
- Iestatījumu, kas saistīti ar progresīvo vai komponentu video, TV ir jābūt pieslēgtam caur Komponentu Video.

### Audio iestatījumu maiņa

1. Spiediet **⬆** (Mājas).
2. Izvēlieties **[Setup]** (Iestatīšana), tad spiediet **OK**.
3. Izvēlieties **[Audio Setup]**, tad spiediet **OK**.
4. Izvēlieties un regulējiet šādus iestatījumus:
  - **[Night Mode]** (Nakts režīms): Izvēlas kļušu vai pilnu dinamisko skaņu. Nakts režīmā augsta skaļuma toni tiek samazināti un zema skaļuma toni, piemēram, runa, tiek palielināti līdz dzirdamam līmenim.
  - **[HDMI Audio]** (HDMI Audio): Ieslēdz vai izslēdz HDMI audio izeju TV ierīcei.
  - **[Speaker Setup]** (Skaļruņu iestatīšana): Iestata skaļuma līmeni un attālumu katram skaļrunim, lai panāktu labāko iespējamo telpisko skaņu, kas atbilst Jūsu istabas iekārtojumaam.
5. Spiediet **OK**, lai apstiprinātu Jūsu izvēli.

#### ☰ Piezīme

- Iestatījumu, kas saistīti ar HDMI, regulēšanai, Jūsu TV jābūt pieslēgtam, izmantojot HDMI savienojumu.
- Nakts režīms ir pieejams tikai Dolby kodētiem DVD un Blu-ray diskkiem (modeļiem, kas atbalsta Blu-ray atskaņošanu).

### Philips EasyLink iezīmes lietošana

Jūsu Mājas Kinozāles Sistēma atbalsta Philips EasyLink funkciju, kas lieto HDMI CEC protokolu. EasyLink- atbalstošas ierīces, kas pievienotas ar HDMI savienotājiem var tikt kontrolētas ar vienu tālvadības pultī.

#### Piezīme

- Philips negarantē 100% savienojamību ar visām HDMI CEC ierīcēm.

- Ieslēdziet HDMI CEC darbības uz Jūsu TV un citām pieslēgtajām ierīcēm. Papildus informācijai skatīt Jūsu TV vai pieslēgto ierīču lietošanas pamācību.
- Spiediet taustiņu  (**Mājas**).
- Izvēlieties **[Setup]** (Iestatīšana), tad spiediet **OK**.
- Izvēlieties punktu **[EasyLink Setup]** (EasyLink iezīmes iestatīšana) > **[EasyLink]**, tad spiediet **OK**.
- Izvēlieties **[On]** (Ieslēgts), tad spiediet **OK**.
- Tagad Jūs varat izbaudīt kādu no šīm Philips EasyLink vadībām.

#### **[One Touch Play] (Viena-pieskāriena atskaņošana)**

Diska atskaņošanas laikā, TV tiks ieslēgts uz pareizo kanālu.

#### **[One touch Standby] (Sistēmas pārslēgšana gaidīšanas režīmā ar vienu-pieskārienu)**

Nospiežot un turot taustiņu  (**Gaidīšanas režīms**), visas pieslēgtās HDMI CEC ierīces (ja tās atbalsta gaidīšanas režīmu ar vienu pieskārienu) vienlaicīgi pārslēdzas gaidīšanas režīmā.

#### **[System Audio Control] (Sistēmas Audio Vadība)**

Ja Jūs veicat atskaņošanu uz ierīces, kuras audio izeja ir piesaistīta mājas kinozālei, mājas kinozāle automātiski pārslēdzas uz pieslēgtās ierīces audio avotu.

Lai lietotu viena- pieskāriena audio, ieslēdziet šo iezīmi un izpildiet TV redzamās pamācības, lai pareizi piesaistītu pieslēgtās ierīces mājas kinozāles audio savienojumiem.

#### **[Audio Input Mapping] (Audio Iejas piešķiršana)**

Atjaunina audio ieeju piešķiršanu, ja jaunas ierīces ir pieslēgtas mājas kinozālei.

Šī nodaļa palīdz Jums lietot mājas kinozāli mediju atskaņošanai no dažādiem avotiem.

### Pirms darbības sākšanas

Pārliecinieties, ka:

- Ir veikti visi nepieciešamie savienojumi un ir pabeigta iestatīšana, izskaidroti sadaļā 'Ātrā starta padomdevējs'.
- TV ir pārslēgts uz pareizo avotu šai mājas kinozālei.

### Pieklūšana mājas izvēlnei

Mājas izvēlne dod Jums iespēju viegli piekļūt pieslēgtajām ierīcēm, audio un video iestatījumiem un citām iezīmēm.

- Spiediet  (**Mājas**).  
↳ Mājas izvēlne parādās.
- Spiediet navigācijas taustiņus un **OK**, lai izvēlētos nosekojošā:
  - [play disc]** (atskaņot disku): Sāk diska atskaņošanu.
  - [Browse USB]** (pārlūkot USB): piekļūst pieslēgtās USB atmiņas ierīces satura pārlūkam.
  - [Browse iPod]** (pārlūkot iPod): piekļūst pieslēgtā iPod vai iPhone satura pārlūkam.
  - [Browse PC]** (pārlūkot datoru): piekļūst pieslēgtā datoru sakaru tīkla satura pārlūkam.
  - [Setup]** (Iestatīšana): Piekļūst izvēlnēm attēla, skaņas vai citu iestatījumu maiņai.

### Skaņas izvēle

Šī nodaļa palīdz Jums izvēlēties ideālu skaņu Jūsu video vai mūzikai.



- Spiediet  (Skaņas iespējas).
- Spiediet navigācijas taustiņus (pa kreisi/ pa labi), lai piekļūtu skaņas iespējām.

#### Skaņas iestatījums Apraksts

<b>Automātiskais skaļums (AUTO VOLUME)</b>	Iestata nemainīgu izejas signālu skaļruņu izejai. Šī iespēja ir labākā TV audio ieejai, kur reklāmu signāla līmenis parasti ir augstāks nekā saturam.
<b>Skaņa (SOUND)</b>	Izvēlas skaņas režīmu.
<b>Telpiskā skaņa (SURROUND)</b>	Izvēlas telpisko skaņu vai stereo skaņu.
<b>Diskanta skaņas (TREBLE)</b>	Regulē augsto frekvenču izeju.
<b>Vidējais (MID)</b>	Regulē vidējo frekvenču izeju.
<b>Zemās frekvences (BASS)</b>	Regulē zemo frekvenču izeju.
<b>Audio sinhronizācija (AUDIO SYNC)</b>	Aizkavē audio, lai tas saskanētu ar video.

- Izvēlieties iespēju, tad spiediet **OK**.
- Spiediet  (Atgriezties), lai izietu no izvēlnes. Ja Jūs nenospiežat taustiņu piecu sekunžu laikā, ierīce automātiski iziet no izvēlnes.

#### Automātiskā skaļuma maiņa

Izvēlieties skaļuma izejas līmeni no Jūsu TV vai citām ierīcēm uz Jūsu mājas kinozāli.

- Spiediet  (**Skaņas iespējas**).
- Izvēlieties **AUTO VOLUME** (automātiskais skaļums), tad spiediet **OK**.
- Spiediet navigācijas taustiņus (augšup/ lejup), lai izvēlētos **ON** (ieslēgt) vai **OFF** (izslēgt).
- Spiediet **OK**, lai apstiprinātu Jūsu izvēli.

## ... JŪSU MĀJAS KINOZĀLES LIETOŠANA

### Skaņas režīma maiņa

Izvēlieties iepriekš noteiktus skaņas režīmus, lai skaņa atbilstu Jūsu video vai mūzikai.

1. Spiediet **000** (**Skaņas iespējas**).
2. Izvēlieties **SOUND** (skaņa), tad spiediet **OK**.
3. Spiediet navigācijas taustiņus (augšup/ lejup), lai izvēlētos kādu no šiem iestatījumiem:
  - **ACTION/ ROCK:** Pastiprināts zema un augstais diapazons. Ideāls iestatījums trilleriem un roka vai pop-mūzikai.
  - **DRAMA/ JAZZ:** Skaidrs vidējais un augstais diapazons. Piemērots džeza mūzikai un drāmu skatīšanai.
  - **CONCERT/ CLASSIC:** Neitrāls skaņas režīms. Ideāls klasiskās mūzikas vai dzīvā koncerta skatīšanai.
  - **SPORTS:** Mērens vidējais diapazons un telpiskās skaņas efekts skaidram vokālam un reāla sporta notikuma atmosfērai.
  - **NIGHT:** Dinamiski kontrolēts skaņas režīms, kas piemērots filmu skatīšanai naktī vai neuzkrītošai fona mūzikai.
4. Spiediet **OK**, lai apstiprinātu Jūsu izvēli.

### Telpiskās skaņas režīma maiņa

Pieredziet visaptverošu audio pieredzi ar telpiskās skaņas režīmiem.

1. Spiediet **000** (**Skaņas iespējas**).
2. Izvēlieties **SURROUND** (telpiskā skaņa), tad spiediet **OK**.
3. Spiediet navigācijas taustiņus (augšup/ lejup), lai izvēlētos kādu no šiem iestatījumiem:
  - **5CH STEREO:** Paplašina stereo kanālu izeju, dublējot skaņas izeju centrālajam un aizmugurējiem skaļruņiem. Ideāli piemērots ballīšu mūzikai.
  - **MULTI-CHANNEL/ DPL II:** Visaptveroša daudzkanālu skaņa labākai filmu skatīšanai.
  - **STEREO:** Divu kanālu stereo skaņa. Ideāla, lai klausītos mūziku.
4. Spiediet **OK**, lai apstiprinātu Jūsu izvēli.

### Diskanta frekvenču, vidējo frekvenču vai zemo frekvenču maiņa

Mainiet augsto frekvenču (diskanta skaņu), vidējo frekvenču (mid) vai zemo frekvenču (basu) iestatījumus mājas kinozālei, lai tie atbilstu Jūsu video vai mūzikai.

1. Spiediet **000** (**Skaņas iespējas**).
2. Izvēlieties **TREBLE** (diskanta frekvences), **MID** ((vidējās frkekvences) vai **BASS** (zemās frekvences), tad spiediet **OK**.
3. Spiediet navigācijas taustiņus (augšup/ lejup), lai noregulētu frekvenču līmeni.
4. Spiediet **OK**, lai apstiprinātu Jūsu izvēli.

### Audio sinhronizēšana ar video atskaņošanu

Ja audio un video nav sinhronizēti, Jūs varat kavēt audio, lai tas atbilstu video.

1. Spiediet **000** (Skaņas iespējas).
2. Izvēlieties **AUDIO SYNC** (skaņa), tad spiediet **OK**.
3. Spiediet navigācijas taustiņus (augšup/ lejup), lai sinhronizētu audio ar video.
4. Spiediet **OK**, lai apstiprinātu Jūsu izvēli.

### Diska atskaņošana

Jūsu mājas kinozāle var atskaņot plašu disku klāstu, sākot ar video, audio un pat jauktu mediju diskkiem (piemēram, CD-R, kas satur JPEG attēlus un MP3 mūziku).

1. Ievietojiet disku mājas kinozālē.
2. Mājas izvēlnē spiediet **DISC** vai izvēlieties **[play disc]** (atskaņot disku) un spiediet **OK**.
  - ↳ Diska atskaņošana sākas, vai diska galvenā izvēlne parādās.
3. Atskaņošanas vadībai lietojiet sekojošos taustiņus:

## ... JŪSU MĀJAS KINOZĀLES LIETOŠANA

### Piezīme

- AM un digitālais radio netiek atbalstīts.
- Ja neviens stereo signāls netiek uztverts, vai, ja mazāk nekā piecas stacijas tiek uztvertas, jums tiek lūgts atkārtot radio staciju instalēšanu.
- Lai nodrošinātu labāku uztveršanu, novietojiet antenu pēc iespējas tālāk no TV un citiem starojuma avotiem.

### Audio atskaņošana no TV vai citām ierīcēm

Atkārtoti spiediet taustiņu **AUDIO SOURCE**, lai izvēlētos audio izeju no pieslēgtās ierīces.

### Atskaņošana no MP3 atskaņotāja

Pievienojiet un atskaņojiet audio failus no MP3 atskaņotāja vai citām ārējām audio ierīcēm.

1. Pievienojiet MP3 atskaņotāju mājas kinozālei.
2. Atkārtoti spiediet taustiņu **AUDIO SOURCE**, līdz displejā parādās indikācija **'MP3 LINK'**.
3. Lietojiet taustiņus uz Jūsu MP3 atskaņotāja, lai izvēlētos un atskaņotu audio failus.

### Atskaņošana no iPod vai iPhone

Pievienojot un uzstādot Philips iPod/ iPhone pieslēgvietu, Jūs varat lietot mājas kinozāli, lai atskaņotu mediju failus no Jūsu iPod vai iPhone, tajā skaitā mūziku, filmas un attēlus.

### Piezīme

- Philips iPod/ iPhone pieslēgvietā tiek pārdota atsevišķi.
- iPod pieslēgvietu Jūs varat izmantot iPod lādēšanai laikā, kad mājas kinozāle ir iPod režīmā.

### iPod vai iPhone pieslēgšana

1. Pieslēdziet pieslēgvietu mājas kinozālei un pievienojiet dzelteno saliktā video vadu no pieslēgvietas pie TV. Sīkākas informācijas iegūšanai, skatiet ātrā Starta padomdevēju, kas iekļauts pieslēgvietas komplektā.
2. Ieslēdziet iPod vai iPhone un ievietojiet to pieslēgvietā.
3. Uz mājas kinozāles tālvadības pults spiediet **▲ (Mājas)**, tad izvēlieties **[Browse iPod]** (Pārskatīt iPod), tad spiediet **OK**.

### Mūzikas klausīšanās

1. Pieslēdziet Jūsu iPod vai iPhone (skatiet nodaļu 'iPod vai iPhone pieslēgšana').
2. Uz mājas kinozāles tālvadības pults spiediet **DOCK for iPod**.
  - ↳ Atskaņojamie saraksti ir parādīti TV ekrānā.
3. Spiediet **Navigācijas taustiņus** un **OK**, lai izvēlētos un atskaņotu celiņus.

### Video vai slīdrādes skatīšanās

#### Piezīme

- Uz iPod, ieslēdziet TV ON iestatījumu.
- Uz iPhone, izvēlieties iespēju TV Out.

1. Pieslēdziet Jūsu iPod vai iPhone (16. lpp. skatiet nodaļu 'iPod vai iPhone pieslēgšana').
2. Pieslēdziet TV **AV/ VIDEO** avotam (atbilstoši dzeltenajam saliktā video vadam).
  - ↳ TV ekrāns paliek tumšs.
3. Pārskatiet saturu iPod vai iPhone ekrānā, lai izvēlētos video vai fotogrāfijas.
4. Spiediet **▶ (Atskaņot)**, lai atskaņotu video un fotogrāfijas.
  - ↳ Attēli ir parādīti TV ekrānā. Iespējas tālāk no TV un citiem starojuma avotiem.

### Atskaņošana no datora (DLNA Network Link)

(Tikai modeļiem HTS5580 un HTS5590)

Mājas kinozāle ir Digital Living Network Alliance (DLNA) sertificēts. Tas ļauj Jums caur mājas kinozāli klausīties mūziku, skatīties foto failus un skatīties video failus, kas saglabāti Jūsu datorā.

### Mēdiju servera programmatūras instalēšana

Jūsu datorā ir jābūt instalētai mēdiju servera programmatūrai, kas ir konfigurēta, lai dalītos ar mēdijiem. Sīkākas informācijas iegūšanai izlasiet mēdiju servera programmatūras pamācības.

1. Pieslēdziet mājas kinozāli sakaru tīkla maršrutētājam.
2. Ieslēdziet datoru un maršrutētāju.
3. Atveriet Windows Media Player programmu savā datorā.
4. Izvēlieties [Library] (Bibliotēka) > [Media Sharing] (Dalīties ar mēdijiem), tad izvēlieties iestatījumus, ar kuriem vēlaties dalīties starp Jūsu mēdijiem.
5. Izvēlieties [Library] (Bibliotēka) > [Add to Library] (Pievienot bibliotēkai), tad izvēlieties iestatījumus, ar kuriem vēlaties dalīties mapē, kurā saglabāti Jūsu mēdiji.
6. Izvēlieties [Library] (Bibliotēka) > [Apply Media Information Changes] (Piemērot mēdiju informācijas izmaiņas), lai aktivizētu izmaiņas.

### Multimēdiju satura atskaņošana

(Tikai modeļiem HTS5580 un HTS5590)



#### Piezīme

- Pirms multimēdiju satura atskaņošanas no datora pārlicinieties, vai mājas kinozāle ir pieslēgta Internetam, un piekļuve sakaru tīklam ir pareizi iestatīta.

1. Spiediet (Mājas).  
↳ Mājas izvēlne parādās.
2. Izvēlieties [Browse PC] (Pārskatīt datoru), tad spiediet **OK**.  
↳ Satura pārliks parādās.

3. Izvēlieties failu, tad spiediet taustiņu **OK**.
4. Atskaņošanas vadībai lietojiet atskaņošanas vadības taustiņus (skatīt nodaļu 'Diska atskaņošana')

### Radio atskaņošana

Mājas kinozāles atmiņā Jūs varat saglabāt līdz 40 radio stacijām.

1. Pārbaudiet, vai FM antena ir pieslēgta.
2. Spiediet **RADIO**.  
↳ Ja neviena radio stacija nav saglabāta, displeja panelī parādās ziņojums **"AUTO INSTALL ... PRESS PLAY"** (Automātiskā uzstādīšana spiediet atskaņot (PLAY)). Spiediet (**Atskaņot**).
3. Spiediet šādus taustiņus, lai kontrolētu atskaņošanu:

Taustiņš	Darbība
	Izvēlas saglabāto radio staciju.
	Meklē radio staciju. (pa kreisi/ pa labi).
	Precīzi uzregulē radio staciju.
	Nospiediet un turiet, lai dzēstu saglabāto radio staciju. Nospiediet, lai beigtu radio staciju instalēšanu.
	Manuālā programmēšana: Nospiediet vienu reizi, lai piekļūtu programmēšanas režīmam, tad atkal spiediet taustiņu, lai saglabātu radio staciju. Automātiskā programmēšana: Turiet nospiestu piecas sekundes, lai pār iestatītu radio stacijas.
<b>RADIO</b>	Pārslēdzas starp stereo un monofonisko skaņu.

Taustiņš	Darbība
<b>Navigācijas taustiņi</b>	Pārvietojas pa izvēlnēm.
<b>OK</b>	Apstiprina ievadi vai izvēli.
	Sāk vai turpina atskaņošanu.
<b>II</b>	Pauzē atskaņošanu.
	Beidz atskaņošanu.
	Pārlec uz iepriekšējo vai nākam celiņu, nodaļu vai failu.
	Ātri tin atpakaļ vai uz priekšu. Spiediet atkārtoti, lai mainītu meklēšanas ātrumu. Pauzes režīmā kustība notiek pa kadram.
	Rotē attēlu pret-pulksteņa rādītāju virzienā vai pulksteņa-rādītāju virzienā.
<b>SUBTITLE</b>	Izvēlas video subtitru valodu.
	Piekļūst diska izvēlnei vai iziet no tās.
	Atskaņošanas laikā piekļūst plašākām atskaņošanas iespējām.

### Bonus View uz Blu-ray lietošana

Blu-ray diski, kas atbalsta Bonus View iezīmi, (zināma arī kā Attēls – attēlā) ļauj Jums pamata iezīmes skatīšanās laikā skatīties īpašu saturu, kā direktora komentārus.

1. Ja nepieciešams, ieslēdziet BonusView (vai attēlu attēlā) Blu-ray diska izvēlnē.
2. Galvenās iezīmes atskaņošanas laikā spiediet (**Iespējas**).  
↳ Iespēju izvēlne tiek parādīta.
3. Izvēlieties [PIP Selection] (Izvēlieties attēls-attēlā) > [PIP], tad spiediet **OK**.  
↳ PIP (Attēls- attēlā) iespējas [1]/ [2] ir atkarīgas no video satura.  
↳ Attēls- attēlā video parādās mazā logā.

4. Izvēlieties [2nd Audio Language] (otrā audio valoda) vai [2nd Subtitle Language] (otro subtitru valoda), tad spiediet **OK**.
5. Izvēlieties atskaņojamo valodu, tad spiediet **OK**.



#### Piezīme

- Lai izslēgtu Bonus View (attēls- attēlā) iezīmi, spiediet (**Iespējas**), izvēlieties [PIP Selection] (Izvēlieties attēls- attēlā) > [Off] (Izslēgts), tad spiediet **OK**.

### Piekļūšana BD -Live uz Blu-ray

BD-Live atbalstošos Blu-ray diskos iekļauti ekskluzīvi servisi, kā filmas un citi tiešsaistes papildinājumi.

#### Tīkla savienojuma uzstādīšana

1. Pieslēdziet mājas kinozāli platjoslas modema vai maršrutētājam.
2. Ieslēdziet Jūsu TV un ieslēdziet pareizo avotu mājas kinozālei.
3. Spiediet (**Mājas**).
4. Izvēlieties punktu [Setup] (Iestatīšana), tad spiediet **OK**.
5. Izvēlieties punktu [Network Setup] (Tīkla iestatīšana), tad spiediet taustiņu **OK**.
6. Izvēlieties [Wired (Ethernet)] (Vadu Ethernet tīkls), tad spiediet **OK**.
7. Izvēlieties [Auto Setup] (Automātiskā iestatīšana) vai [Manual Setup] (Manuālā iestatīšana), tad spiediet **OK**.
8. Sekojiet norādījumiem uz TV ekrāna, lai pabeigtu tīkla uzstādīšanu.  
↳ Mājas kinozāle pieslēdzas Internetam. Ja savienojums neizdodas, izvēlieties [Retry] (Mēģināt vēlreiz), tad spiediet **OK**.
9. Izvēlieties [Finish] (Beigt), tad spiediet **OK**, lai izietu.

## ... JŪSU MĀJAS KINOZĀLES LIETOŠANA

### BD-Live lietošana

1. Pirms BD-Live lietošanas, pārliecinieties, vai mājas kinozāle ir pieslēgta Internetam, un piekļuve sakaru tīklam ir pareizi iestatīta.
2. Pieslēdziet USB atmiņas ierīci mājas kinozālei.
3. Diska izvēlnē izvēlieties BD-Live ikonu, tad spiediet **OK**.
  - ↳ BD-Live sāk ielādēties. Ielādēšanas laiks ir atkarīgs no diska un Jūsu Interneta savienojuma.
4. Spiediet **navigācijas taustiņus**, lai pārvietotos pa BD-Live.
5. Spiediet **OK**, lai izvēlētos punktu.

### Piezīme

- BD-Live servisu apjoms ir atkarīgs no diska.
- Kad lietojat BD-Live, datiem diskā un mājas kinozālē piekļūst ar satura nodrošinātāju.
- Lietojiet USB atmiņas ierīci ar vismaz 1GB lielu brīvu atmiņu, lai saglabātu lejupielādētos failus.
- Ja BD-Live satura lejupielādēšanai atmiņas ietilpība nav pietiekama, atbrīvojiet lokālo atmiņu. USB ierīcei jābūt FAT vai DOS formatētai un Mass Storage Class saderīgai.

### Atskaņošana no USB ierīces

Jūsu mājas kinozāle ir aprīkota ar USB savienojumu, kas ļauj apskatīt attēlus, klausīties mūziku vai skatīties filmas no USB atmiņas ierīces.

1. Pievienojiet USB ierīci mājas kinozālei.
2. Spiediet **⏠ (Mājas)**.
  - ↳ Mājas izvēlne parādās.
3. Izvēlieties **[Browse USB]** (Pārskatīt USB), tad spiediet **OK**.
  - ↳ Satura pārliks parādās.
4. Izvēlieties failu, tad spiediet taustiņu **OK**.
5. Atskaņošanas vadībai lietojiet atskaņošanas vadības taustiņus (skatīt nodaļu 'Diska atskaņošana')

### Piezīme

- Ja USB ierīce neietilpst kontakta vietā, lietojiet USB pagarinātāja vadu.
- Mājas kinozāle nav saderīga ar digitālajiem fotoaparātiem, kam nepieciešama datorprogramma attēlu parādīšanai.

### Citas atskaņošanas iezīmes diskam vai USB ierīcei

Vairākas paplašinātas iezīmes ir pieejamas video vai attēlu atskaņošanai no diska vai USB atmiņas ierīces.

### Video iespēju lietošana

Piekļūstiet vairākām noderīgām funkcijām video skatīšanās laikā.

### Piezīme

- Video iespēju pieejamība ir atkarīga no video avota.

1. Spiediet **⏏ (Iespējas)**.
  - ↳ Video iespēju izvēlne parādās.
2. Spiediet **navigācijas taustiņus** un **OK**, lai izvēlētos un regulētu:
  - **[Audio Language]** (Audio valoda): Izvēlas audio valodu video atskaņošanai.
  - **[Subtitle Language]** (Subtitru valoda): Izvēlas subtitru valodu video atskaņošanai.
  - **[Subtitle Shift]** (Subtitru pacelšana): Regulē subtitru pozīciju ekrānā.
  - **[Info]** (Informācija): Parāda informāciju par pašreiz atskaņoto.
  - **[Character Set]** (Zīmju komplekts): Izvēlas zīmju komplektu, kas atbalsta DivX subtitrus.
  - **[Time Search]** (Laika meklēšana): Pārlec uz noteiktu video daļu, ievadot ainas atskaņošanas laiku.
  - **[2nd Audio Language]** (Otrā audio valoda): Izvēlas otro audio valodu video atskaņošanai.
  - **[2nd Subtitle Language]** (Otrā subtitru valoda): Izvēlas otro subtitru valodu video atskaņošanai.

## ... JŪSU MĀJAS KINOZĀLES LIETOŠANA

- **[Titles]** (Virsraksti): Izvēlas noteiktu virsrakstu.
- **[Chapters]** (Nodaļas): Izvēlas noteiktu virsrakstu.
- **[Angle List]** [Leņķu saraksts]: Izvēlas dažādus kameras leņķus.
- **[Menus]** (Izvēlnes): Parāda diska izvēlni.
- **[PIP Selection]** (Attēls -attēlā): Parāda attēla - attēlā logu.
- **[Zoom]** (Mērogmaiņa): Palielina video ainu vai attēlu. Spiediet navigācijas taustiņus (pa kreisi/ pa labi), lai izvēlētos mērogmaiņas faktoru.
- **[Repeat]** (Atkārtot): Atkārtot nodaļu vai virsrakstu.
- **[Repeat A-B]** (A-B segmenta atkārtošana): Atzīmē divus punktus nodaļas vai celiņa robežās atkārtotai atskaņošanai, vai izslēdz atkārtošanas režīmu.
- **[Picture Settings]** (Attēla iestatījumi): Izvēlas iepriekš noteiktu krāsu iestatījumu.

### Piezīme

- Subtitru pacelšanas iezīme ir pieejama tikai tad, ja mājas kinozāles **[TV Display]** (TV displeja) iestatījums ir iestatīts uz **[21:9 Cinema]** iestatījumu, un TV atbalsta šo iezīmi.

### Attēla iespēju lietošana

Piekļūst dažādām noderīgām funkcijām attēlu skatīšanās laikā.

1. Spiediet **⏏ (Iespējas)**.
  - ↳ Attēlu iespēju izvēlne parādās.
2. Spiediet **navigācijas taustiņus** un **OK**, lai izvēlētos un regulētu:
  - **[Rotate +90]** (Rotēt + 90): Rotē attēlu 90 grādu leņķī pulksteņa rādītāju virzienā.
  - **[Rotate -90]** (Rotēt - 90): Rotē attēlu 90 grādu leņķī pret pulksteņa rādītāju virzienā.
  - **[Zoom]** (Mērogmaiņa): Palielina video ainu vai attēlu. Spiediet navigācijas taustiņus (pa kreisi/ pa labi), lai izvēlētos mērogmaiņas faktoru.
  - **[Info]** (Informācija): Parāda attēla informāciju.

- **[Duration per slide]** (Slaida ilgums): Iestata rādīšanas ātrumu katram attēlam slīdrādei.
- **[Slide Animation]** (Slaida animācija): Izvēlas animāciju slīdrādei.
- **[Picture Settings]** (Attēla iestatījumi): Izvēlas iepriekš noteiktu krāsu iestatījumu.

### Audio iespēju lietošana

Piekļūst dažādām noderīgām funkcijām audio atskaņošanas laikā.

1. Atkārtoti spiediet **⏏ (Iespējas)**, lai pārslēgtos starp šādām iespējām:
  - **[REPEAT TRACK]** (Atkārtot celiņu): Atkārtot pašreizējo celiņu.
  - **[REPEAT DISC]** (Atkārtot disku): Atkārtot visus diska vai mapes celiņus.
  - **[REPEAT RANDOM]** (Atkārtot jauktā secībā): Atskaņot audio celiņus jauktā secībā.
  - **[REPEAT OFF]** (Izslēgt atskaņošanu): Izslēdz atkārtošanas režīmu.

### Muzikālas slīdrādes atskaņošana

Vienlaicīgi atskaņo mūziku un attēlus, lai izveidotu muzikālu slīdrādi. Failiem jābūt saglabātiem vienā diskā vai USB ierīcē.

1. Izvēlieties mūzikas celiņu un spiediet taustiņu **OK**.
2. Spiediet taustiņu **⏏ (Atgriezies)**, lai atgrieztos attēlu mapē.
3. Izvēlieties attēlu un spiediet taustiņu **OK**, lai sāktu slīdrādi.
4. Spiediet taustiņu **■**, lai beigtu slīdrādi.
5. Spiediet taustiņu **■** vēlreiz, lai beigtu mūzikas atskaņošanu.