

PHILIPS

Brezžični zvočnik

TAS5505

Uporabniški priročnik



Vaš izdelek lahko registrirate in pomoč poiščete na
www.philips.com/support

Vsebina

| | |
|-------------------|----------|
| 1 Pomembno | 2 |
| Varnost | 2 |

| | |
|--------------------------------|----------|
| 2 Vaš brezžični zvočnik | 3 |
| Uvod | 3 |
| Kaj je v paketu | 3 |
| Pregled radio ure | 3 |

| | |
|-----------------------------|----------|
| 3 Prvi koraki | 4 |
| Napolnite vgrajeno baterijo | 4 |
| Vklop/izklop | 4 |

| | |
|--|----------|
| 4 Predvajanje z naprave Bluetooth | 5 |
| Predvajanje z naprave Bluetooth | 5 |
| Upravljanje predvajanja | 5 |
| Upravljanje telefonskih klicev | 5 |
| Seznanjanje za način stereo | 5 |

| | |
|--------------------------------|----------|
| 5 Informacije o izdelku | 7 |
|--------------------------------|----------|

| | |
|-----------------------------|----------|
| 6 Odpravljanje težav | 8 |
| Splošno | 8 |
| Bluetooth | 8 |

| | |
|-----------------------------|----------|
| 7 Obvestilo | 9 |
| Skladnost | 9 |
| Skrb za okolje | 9 |
| Izjava FCC | 9 |
| Obvestilo o blagovni znamki | 10 |

1 Pomembno

Varnost

Pomembna varnostna navodila

- Napajalna napetost mora ustrezati napetosti, navedeni na hrbtni ali spodnji strani naprave.
- Zvočnik ne sme biti izpostavljen kapljanju ali škropljenju.
- Na zvočnik ne polagajte nobenih predmetov, ki bi lahko bili vir nevarnosti (npr. s tekočino napolnjenih posod, prižganih sveč).
- Okrog zvočnika naj bo dovolj prostega prostora za prezračevanje.
- Zvočnik lahko varno uporabljate pri temperaturah med 0 in 45 °C.
- Uporabljajte samo priključke ali dodatno opremo, ki jo navede proizvajalec.

Varnostni ukrepi za baterije

- Nevarnost eksplozije pri nepravilno nameščeni bateriji. Baterijo nadomestite samo z enako ali enakovredno.
- Baterij (paketov baterij ali vgrajenih baterij) ne izpostavljate virom toplote, kot so sonce, ogenj in podobno.
- Če je baterija izpostavljena ekstremno visokim ali nizkim temperaturam ali nizkemu zračnemu tlaku pri večjih nadmorskih višinah, lahko med uporabo, shranjevanjem ali transportom pomeni varnostno tveganje.
- Ne zamenjajte baterije z baterijo nepravilnega tipa, ki lahko zaobide varovalo (na primer pri nekaterih tipih litijevih baterij).
- Ne zavržite baterije v ogenj ali vročo pečico ali jo mehansko uničite ali razrežite, saj lahko to lahko povzroči eksplozijo.
- Puščanje baterije v okolju z zelo visoko temperaturo ali nizkim zračnim tlakom lahko povzroči eksplozijo ali puščanje vnetljive tekočine ali plina.



Opozorilo

- Ne odstranjujte ohišja zvočnika.
- Ne nanašajte maziv na noben del tega zvočnika.
- Zvočnik položite na ravno, trdno in stabilno površino.
- Ne postavljajte zvočnika na drugo električno opremo.
- Zvočnik uporabljajte le v zaprtih prostorih. Zvočnik hranite in uporabljajte stran od vode, vlage in predmetov, napolnjenih s tekočino.
- Zvočnik hranite in uporabljajte stran od neposredne sončne svetlobe, ognja in virov toplote.
- Nevarnost eksplozije pri uporabi nepravilnega tipa baterije.

2 Vaš brezžični zvočnik

Čestitamo za vaš nakup in dobrodošli pri Philipsu! Če želite izkoristiti vse ugodnosti podpore, ki jo nudi Philips, registrirajte svoj izdelek na naslovu www.philips.com/welcome.

Uvod

Na tem zvočniku lahko predvajate glasbo z naprav Bluetooth.







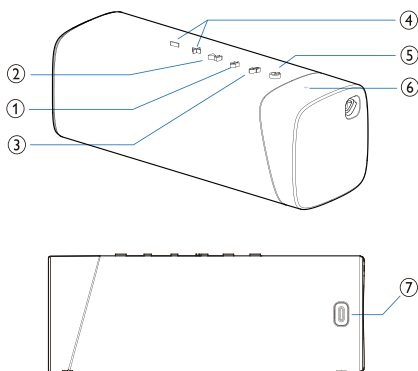

Kaj je v paketu

Preglejte in identificirajte vsebino paketa:

- Zvočnik
- Kabel USB
- Vodič za hiter začetek
- Varnostni list
- Garancijska listina za ves svet

Pregled radio ure



- ① 
 - Vklon načina seznanjanja Bluetooth.
 - Brisanje podatkov o seznanjenih napravah v načinu Bluetooth.
- ② 
 - V načinu Bluetooth pritisnite za začasno prekinitev ali nadaljevanje predvajanja.
 - V načinu Bluetooth dvakrat pritisnite za predvajanje naslednje skladbe.
 - Sprejem telefonskega klica prek povezave Bluetooth.
- ③ 
 - Pritisnite in zadržite za stereo način seznanjanja.
 - To deluje le, če imate dva enaka zvočnika Philips S5505 BT.
- ④ 
 - Nastavitev glasnosti.
- ⑤ 
 - Vklon ali izklon zvočnika.
 - Prikaz stanja povezave Bluetooth.
- ⑥ **Indikatorska lučka LED**
 - Preverjanje stanja napolnjenosti baterije.
 - Da preverite stanje baterije, pritisnite na katero drugo tipko razen , saj bo pritisk na  izključil napravo.
- ⑦ 
 - Polnjenje vgrajene baterije.

3 Prvi koraki

Vedno po vrsti sledite navodilom v tem poglavju.

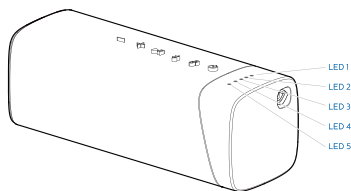

Napolnite vgrajeno baterijo

Zvočnik napaja vgrajena polnljiva baterija.

Opomba

- Pred uporabo do konca napolnite baterijo.
- Če je stanje napolnjenosti baterije ob vklopu zvočnika nizko, LED indikator baterije utripa v rdeči barvi.

S priloženim kablom USB povežite vtičnico USB-C na zvočniku z napajalnikom (5 V = 2 A).

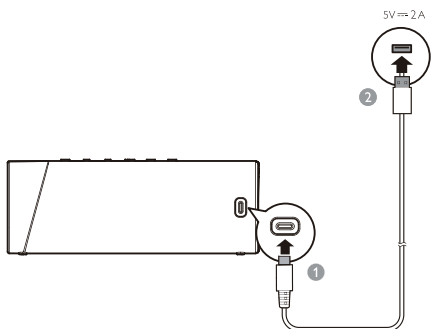

- ↳ Ko se zvočnik polni, indikatorska lučka LED za baterijo utripa izmenično v rdeči in beli barvi.
- ↳ Ko je zvočnik v celoti napolnjen, indikatorska lučka LED za baterijo ugasne.
- ↳ Pritisnite katero koli tipko, da preverite napolnjenost baterije. Lučka LED prikazuje status polnjenja.

| Baterijsko napajanje | LED 1 | LED 2 | LED 3 | LED 4 | LED 5 |
|----------------------|--------------------|-------|-----------------------|--------|--------|
| Polna | Sveti v beli barvi | | | | |
| > 80% | Sveti v beli barvi | | | | IZKLOP |
| 50-80% | Sveti v beli barvi | | | IZKLOP | |
| 20-50% | Sveti v beli barvi | | IZKLOP | | |
| < 20% | IZKLOP | | Utripa v rdeči barvi: | IZKLOP | |



Pozor

- Nevarnost poškodbe zvočnika! Napajalna napetost mora ustrezati napetosti, natisnjeni na hrbtni ali spodnji strani zvočnika.
- Nevarnost električnega udara! Pri odklapanju kabla USB primite in povlecite za vtič, ne pa za kabel.
- Uporabljajte samo kabel USB, ki je priložen zvočniku ali ga predpisuje proizvajalec.

Vklop/izklop

Za vklop zvočnika pritisnite .

- ↳ Zaslišali boste zvočni signal.
- ↳ Naprava samodejno preklopi v način seznanjanja Bluetooth in indikatorska lučka LED začne utripati v beli barvi.

Da zvočnik izklopite, znova pritisnite .



Opomba

- Če zvočnik 15 minut nima povezave Bluetooth, se samodejno izklopi.

4 Predvajanje z naprave Bluetooth

Predvajanje z naprave Bluetooth

Na tem zvočniku lahko predvajate glasbo z naprav Bluetooth.



Opomba

- Preverite, ali je na vaši napravi omogočena funkcija Bluetooth.
- Maksimalna razdalja med zvočnikom in napravo Bluetooth je lahko 20 metrov (66 čevljev).
- Zvočnika ne približujte drugim elektronskim napravam, saj lahko povzročite interferenco.

- 1 Zvočnik vključite s tipko . Način seznanjanja Bluetooth se vključi samodejno.
- 2 Omogočite povezavo Bluetooth na vaši napravi in na seznamu naprav Bluetooth izberite "Philips S5505".
- 3 Da začnete pretakati glasbo na zvočnik, začnite predvajati glasbo na vaši napravi Bluetooth.

| Indikatorska lučka LED | Opis |
|----------------------------|---|
| Hitro utripa v beli barvi | Pripravljen na seznanjanje |
| Počasi utripa v beli barvi | Ponovno vzpostavljanje povezave z zadnjo povezano napravo |
| Sveti v beli barvi | Povezava vzpostavljena |

Opomba

- Za prekinitev povezave z vašo napravo pritisnite in za 2 sekundi zadržite tipko , dokler lučka LED ne začne hitro utripati v beli barvi.
- Ko vključite zvočnik, se poskuša samodejno povezati z nazadnje uspešno povezano napravo.
- Da izbrişete podatke o seznanjanju, pritisnite in za 2 sekundi zadržite tipko , dokler indikatorska lučka LED ne utripne počasi 3-krat v beli barvi.

Upravljanje predvajanja

Med predvajanjem glasbe.

 Pritisnite za začasno prekinitev ali nadaljevanje predvajanja

 Pritisnite dvakrat za predvajanje naslednje skladbe

 Prilagoditev glasnosti

Upravljanje telefonskih klicev

 Pritisnite za prevzem ali končanje klica

 Pritisnite in zadržite, da zavrnete klic



 Prilagoditev glasnosti

Seznanjanje za način stereo

Dva enaka brezžična zvočnika (Philips S5505) lahko seznanite, da bosta predvajala stereo zvok.

Opomba

- Pred seznanjanjem v načinu stereo mora biti sekundarni zvočnik v načinu seznanjanja Bluetooth.
- Maksimalna razdalja med zvočnikom in napravo Bluetooth je lahko 20 metrov (66 čevljev).
- V načinu stereo delujejo tipke na sekundarnem zvočniku na enak način kot na primarnem.

- 1 Oba zvočnika vključite s tipko .
Način seznanjanja Bluetooth se vključi samodejno. Da aktivirate stereo seznanjanje, pritisnite in zadržite tipko , dokler indikatorska lučka ne začne utripati izmenoma v rdeči in beli barvi.
 - ↳ Ko bo povezava uspešno vzpostavljena, boste zaslišali zvočni signal.
 - ↳ Na sekundarnem zvočniku indikatorska lučka LED sveti v beli barvi.
- 2 Na enem od obeh zvočnikov pritisnite tipko . Glasba se bo predvajala na obeh zvočnikih.

Za izhod iz načina stereo na enem od obeh zvočnikov pritisnite in zadržite tipko .

5 Informacije o izdelku



Opomba

- Tehnični podatki se lahko spremenijo brez predhodne najave

Splošni podatki

| | |
|----------------------------|------------------|
| Električno napajanje: | 5 V --- 2 A |
| Vgrajena litijeva baterija | 3,7 V, 4800 mAh |
| Mere (Š x V x G) | 191 x 72 x 70 mm |
| Teža (glavna enota) | 0,58 kg |

Ojačevalnik

| | |
|--------------------------------|---------------|
| Izhodna moč | 20 W |
| Frekvenčno območje | 20 - 20000 Hz |
| Razmerje med signalom in šumom | > 70 dB |

Zvočniki

| | |
|---------------------|------------|
| Impedanca | 3 |
| Največja vhodna moč | 20 W |
| Velikost | 40 x 80 mm |

Bluetooth

| | |
|------------------------------|---------------|
| Različica Bluetooth | 5.0 |
| Frekvenčno območje | 2402–2480 MHz |
| Največja moč oddajanja | 4 dBm |
| Združljivi profili Bluetooth | A2DP, AVRCP |
| Doseg povezave Bluetooth | pribl. 20 m |

6 Odpravljanje težav



Opozorilo

- Ne odstranjujte ohišja zvočnika.

Da bi ohranili garancijo, zvočnika ne poskušajte popravljati sami.

Če pri uporabi zvočnika naletite na težave, pred zahtevo po servisiranju preverite naslednje. Če težave ne morete odpraviti, pojdite na spletno stran Phillips (www.philips.com/support). Ko pokličete Philips, imejte zvočnik pri roki in preberite številko modela in serijsko številko.

Splošno

Naprava se ne vklopi

- Poskrbite, da bo zvočnik v celoti napolnjen.
- Preverite, ali je vtičnica USB na zvočniku pravilno priključena.
- Zvočnik se zaradi varčevanja energije samodejno izključi po 15 minutah, če ne sprejme nobenega zvočnega signala ali če ni povezana nobena zvočna naprava.

Ni zvoka

- Nastavite glasnost zvočnika.
- Nastavite glasnost na povezani napravi.
- Prepričajte se, da je vaša naprava Bluetooth znotraj dosega delovanja.

Zvočnik se ne odziva

- Znova vključite zvočnik.

Bluetooth

Kakovost zvoka pri predvajanju s povezane naprave Bluetooth je slaba.

- Povezava Bluetooth je šibka. Premaknite napravo Bluetooth bližje zvočniku ali odstranite morebitne ovire med njima.

Naprave [Philips S5505] na vaši napravi Bluetooth pri seznanjanju ni bilo mogoče najti

- Pritisnite in za 2 sekundi zadržite tipko , da vključite način seznanjanja Bluetooth in poskusite znova.

Povezave z vašo napravo Bluetooth ni mogoče vzpostaviti

- Funkcija Bluetooth vaše naprave morda ni omogočena. V uporabniškem priročniku vaše naprave si preberite, kako omogočite povezavo Bluetooth.
- Zvočnik ni v načinu za seznanjanje.
- Zvočnik je že povezan z drugo napravo Bluetooth. Prekinite povezavo in poskusite znova.

7 Obvestilo

Vsakršne spremembe ali prilagoditve, izvedene na tej napravi, ki jih podjetje **MMD Hong Kong Holding Limited** izrecno ne odobri, lahko izničijo pooblastilo uporabnika za uporabo opreme.

Skladnost



TP Vision Europe B.V. izjavlja, da je naprava v skladu z osnovnimi zahtevami in drugimi povezanimi določbami direktive 2014/53/ES. Izjavo o skladnosti najdete na on www.philips.com/support.

Skrb za okolje

Odstranjevanje starega izdelka in baterije



Ta izdelek je bil zasnovan in izdelan iz kakovostnih materialov in komponent, ki jih je mogoče reciklirati in ponovno uporabiti.



Ta simbol na izdelku pomeni, da ga pokriva evropska direktiva 2012/19/ES.



Ta simbol pomeni, da izdelek vsebuje baterije, katere pokriva evropska direktiva 2013/56/ES, ki se jih ne sme odstranjevati med običajne gospodinske smeti. Seznanite se s krajevnim sistemom ločenega zbiranja odpadkov, izrabljenih elektronskih izdelkov in baterij. Upoštevajte lokalne predpise in nikoli ne odstranjujte izdelka in baterij

skupaj z gospodinjstvi odpadki. Pravilno odstranjevanje izrabljenih izdelkov in baterij pomaga preprečevati negativne posledice za okolje in človeško zdravje.

Odstranjevanje baterij za enkratno uporabo

Glede odstranjevanja baterij za enkratno uporabo si oglejte razdelek o vstavljanju baterij.

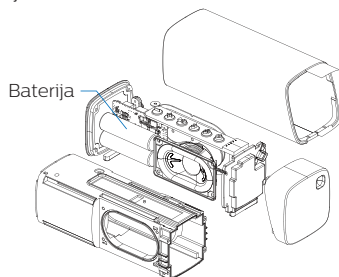

Samo za INSPIRACIJO

Okoljevarstvene informacije

Opuščena je vsa odvečna embalaža. Embalažo smo poskušali narediti tako, da jo je mogoče preprosto ločiti na tri materiale: karton (škatla), polistirenska pena (razdelitev) in polieten (vrečke, zaščitna plast iz pene). Vaša naprava je izdelana iz materialov, ki jih je mogoče reciklirati in ponovno uporabiti, če jih razstavi specializiran izvajalec. Prosimo, upoštevajte lokalna pravila glede odstranjevanja in pakiranja materialov, porabljenih baterij in starih naprav.

Izjava FCC

Ta naprava je skladna s 15. delom pravil FCC. Delovanje naprave mora izpolnjevati naslednja pogoja: (1) Ta naprava ne sme povzročati škodljivih motenj in (2) ta naprava mora sprejemati vse motnje, vključno z motnjami, ki lahko povzročijo nepravilno delovanje.

Opozorilo: Spremembe ali modifikacije izdelka, ki niso izrecno odobrene s strani stranke, odgovorne za skladnost, prekličejo dovoljenje uporabniku za uporabo te naprave.

Opomba: Ta naprava je bila preizkušena in se sklada z omejitvami za digitalne naprave razreda B, kot to določa Del 15 pravil FCC.

Te omejitve so zasnovane za zagotovitev primerne zaščite proti škodljivim interferencam v stanovanjskem okolju.

Ta naprava proizvaja, uporablja in lahko oddaja radio frekvenčno energijo in, če ni nameščena in uporabljena v skladu z navodili, lahko povzroča škodljive interference radijskim komunikacijam.

Kljub temu ni možno zagotoviti, da pri določeni namestitvi ne bo prišlo do motenj.

Če ta naprava povzroča škodljive motnje sprejemu radijskega ali televizijskega signala, kar se lahko ugotovi z izključitvijo in vključitvijo naprave, priporočamo uporabniku, da poskuša preprečiti motnje z enim od naslednjih ukrepov: (1) Prestavite ali preusmerite anteno sprejemnika.

(2) Povečajte razdaljo med napravo in sprejemnikom. (3) Napravo priključite v vtičnico, ki je priključena na drug tokokrog kot sprejemnik. (4) Posvetujte se s prodajalcem ali izkušenim strokovnjakom za radio ali televizijo.

Opozorilna izjava za RF

Ta naprava je bila ocenjena glede splošnih zahtev glede izpostavljenosti RF sevanju.

Naprava se sme brez omejitev uporabljati v pogojih prenosne izpostavljenosti.

Obvestilo o blagovni znamki



Beseda Bluetooth® in logotipi so registrirane blagovne znamke družbe Bluetooth SIG, Inc.

Vsaka uporaba teh znamk s strani družbe

MMD Hong Kong Holding Limited je v skladu z licenčnimi pogoji. Ostale blagovne znamke in trgovska imena so v lasti njihovih lastnikov.



Tehnični podatki se lahko spremenijo brez predhodnega obvestila.

Philips in znak Philips Shield sta registrirani blagovni znamki Koninklijke Philips N.V. in se uporabljata pod licenco.

Ta izdelek proizvaja in prodaja družba MMD Hong Kong Holding Limited ali katera od njenih podružnic in družba MMD Hong Kong Holding Limited daje garancijo za ta izdelek.

TAS5505_00_UM_V1.0

