

MP3-CD Mini Hi-Fi System

FWM372
FWM572

Руководство пользователя
Instrukcje obsługi
Uživatelské příručky
Používateľ'ské príručky
Felhasználói útmutatók



PHILIPS

MAGYARORSZÁG

Minőségtanúsítás

A garanciajegyben feltüntetett forgalombahozó vállalat a 2/1984. (III.10.) BkM-IpM együttes rendelet értelmében tanúsítja, hogy ezen készülék megfelel a műszaki adatokban megadott értékeknek.

Figyelem! A meghibásodott készüléket – beleértve a hálózati csatlakozót is – csak szakember (szerviz) javíthatja. Ne tegye ki a készüléket esőnek vagy nedvesség hatásának!

Garancia

A forgalombahozó vállalat a termékre 12 hónap garanciát vállal.

Névleges feszültség 220-230 V/50 Hz
Elemes működéshez 2 x AA/R06
Névleges frekvencia 50 Hz (vagy 50-60 Hz)

Teljesítmény
maximális 60 W
névleges < 15 W
készületi állapotban < 1 W

Érintésvédelmi osztály II.

Tömeg 7.15 kg

Befoglaló méretek
szélesség 265 mm
magasság 310 mm
mélység 367 mm

Rádiórész vételi tartomány
URH 87,5 – 108 MHz
MW 531 – 1602 KHz

Erősítő rész
Kimeneti teljesítmény 2 x 120 W PMPO
..... 2 x 60 W RMS

ČESKA REPUBLIKA

Varování! Tento přístroj pracuje s laserovým paprskem. Při nesprávné manipulaci s přístrojem (v rozporu s tímto návodem) může dojít k nebezpečnému ozáření. Proto přístroj za chodu neotevírejte ani nesnímejte jeho kryty. Jakoukoli opravu vždy svěřte specializovanému servisu.

Nebezpečí! Při sejmutí krytů a odjištění bezpečnostních spínačů hrozí nebezpečí neviditelného laserového záření!

Chraňte se před přímým zásahem laserového paprsku.

Záruka: Pokud byste z jakéhokoli důvodu přístroj demontovali, vždy nejdříve vytáhněte síťovou zástrčku.

Přístroj chraňte před jakoukoli vlhkostí i před kapkami

SLOVAK REPUBLIC

Prístroj sa nesmie používať v mokrom a vlhkom prostredí! Chráňte pred striekajúcou a kvapkajúcou vodou!

CAUTION

Use of controls or adjustments or performance of procedures other than herein may result in hazardous radiation exposure or other unsafe operation.

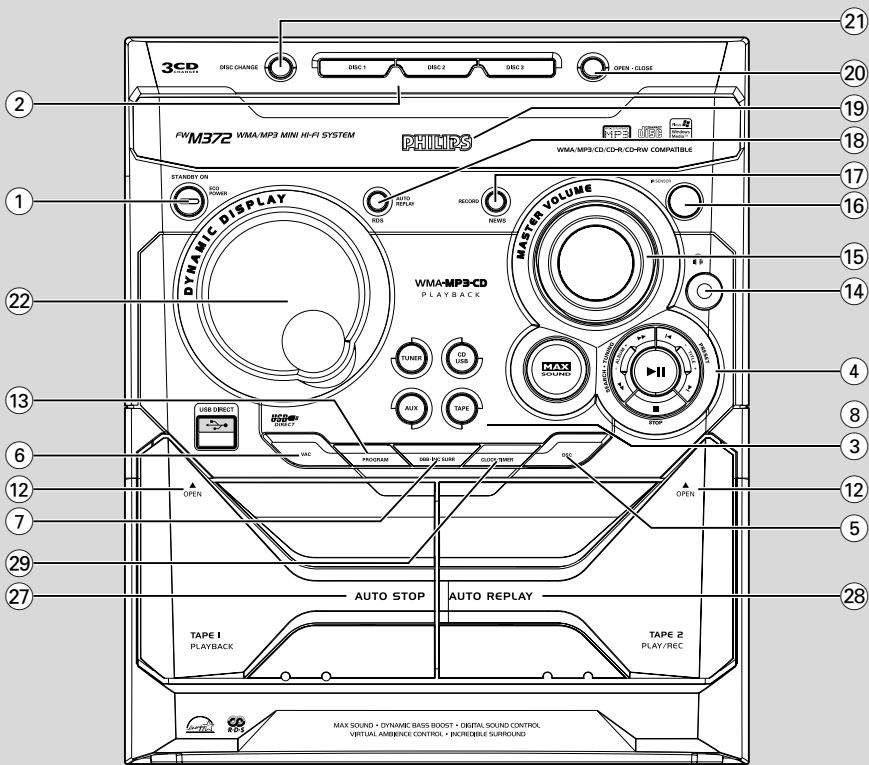
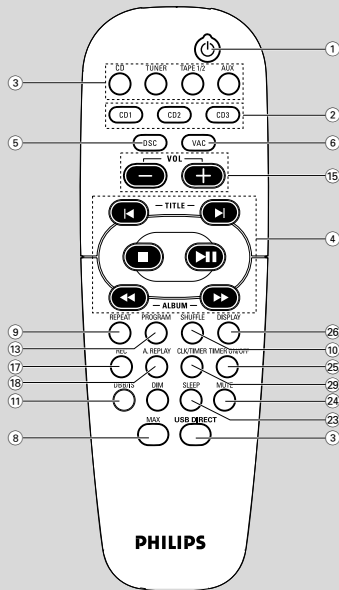

DEMO MODE

To turn ON

Press & HOLD



button

for 5 seconds

To turn OFF

Press & HOLD



button

for 5 seconds

PLUG & PLAY -for tuner installation

1



Plug in the unit

2



Follow instructions
in the display

3



Press "PLAY"

Русский ----- 6

Polski ----- 33

Česky ----- 61

Slovensky ----- 88

Magyar ----- 115

Русский

Polski

Česky

Slovensky

Magyar

Általános tudnivalók

Környezetvédelmi szempontok	116
A készülékkel szállított tartozékok	116
A biztonságra vonatkozó tudnivalók	116

Előkészületek

A hátoldalon lévő csatlakozók	117–118
Tápfeszültség	
Az antennák csatlakoztatása	
A hangfalak csatlakoztatása	
További csatlakoztatási lehetőségek	118
Másik készülék csatlakoztatása a rendszerhez	
Az elemek behelyezése a távirányítóba	119

Kezelőgombok

A készülék és a távirányító kezelőgombjai	120–121
---	---------

Alapműveletek

Programozás csatlakoztatáskor	122–123
Bemutató mód	123
A rendszer átkapcsolása készenléti módba ...	123
A rendszer átkapcsolása energiatakarékos készenléti módba	123
A kijelző fényerősségének beállítása	123
Hangerőszabályzás	124
Hangnavigáció	124
MAX hangzás	
VEC (Virtual Environment Control)	
DSC (Digital Sound Control)	
- Digitális hangszínszabályzás	
DBB (Dynamic Bass Boost)	
- Dinamikus basszuskiemelés	
Incredible Surround (Körülölelő hangzás)	

CD-lejátszó

Lejátszáshoz használható lemezek	125
Az MP3-CD-ről	125
Lemez lejátszása	126
Lemezek kicserélése lejátszás közben	126
Kívánt műsorszám/dallamrész kiválasztása	126
Kívánt album/műsorszám kiválasztása (csak MP3 lemez esetén)	126
Különbféle lejátszási módok: SHUFFLE és REPEAT	127
Számok beprogramozása	127
A program törlése	127

Rádióadás vétele

Hangolás rádióadókra	128
Rádióadók beprogramozása	128
Automatikus programozás	
Kézi programozás	
Hangolás egy beprogramozott rádióadóra ...	129
RDS	129
RDS órajel beállítása	
NEWS – hírek	130

Magnetofon/Felvétel készítése

A kazetta behelyezése	131
Kazetták lejátszása	131
Vissza-/gyors előrecsévézés	132
A felvétel készítésére vonatkozó általános tudnivalók	132
Előkészületek felvételhez	132
Felvétel készítése egyetlen gombnyomással .	132
A CD-lejátszó szinkron indítása felvétel készítésénél	133
Szalag másolása	133

Külső hangforrások

USB-vel nem rendelkező készülék csatlakoztatása	134
USB tömegtár készülék használata	134

Óra/ Időkapcsoló

Az óra megtekintése	136
Az óra beállítása	136
Az időkapcsoló beállítása	136
Az időkapcsoló kikapcsolása	
Az időkapcsoló bekapcsolása	
A szenderegés időkapcsolójának beállítása	137

Karbantartás

Műszaki adatok

Hibakeresés

Általános tudnivalók

A készülékkel szállított tartozékok

- 2 hangfal
- Távirányító
- MW hurokantenna
- FM huzalantenna
- Hálózati csatlakozókábel

Környezetvédelmi szempontok

A készülék csomagolása főlegesen anyagokat nem tartalmaz. Mindent megtettünk annak érdekében, hogy a csomagolóanyagokat könnyen szét lehessen választani három egymemű anyagra: karton (doboz), polisztirol (hungarocell) és polietilén (zacskók, védőlap).

A készülék olyan anyagokból áll, melyek újrahasznosíthatók, ha a szétszerelést hozzáértő cég végzi. Kérjük, hogy a csomagolóanyagokat, kimerült elemeket és a kiöregedett készüléket a helyi előírások figyelembevételével helyezze a hulladékgyűjtőbe.

A biztonságra vonatkozó tudnivalók

- Mielőtt használni kezdené a rendszert ellenőrizze, hogy az adattáblán (vagy a feszültségválasztó mellett) jelzett üzemi feszültség megegyezik-e annak a feszültségforrásnak a feszültségértékével, ahonnan üzemeltetni kívánja a rendszerét. Ha nem, forduljon a forgalmazóhoz.
- A készüléket sima, kemény és szilárd felületre helyezze.
- Olyan helyre tegye a készüléket, ahol megfelelő a szellőzés, hogy a belsejében keletkezett hő szabadon eltávozhasson. A készülék mögött és fölött legalább 10 cm (4 hüvelyk), az oldalai mellett pedig 5 cm (2 hüvelyk) szabad helynek kell lennie.
- A szellőzést nem szabad megakadályozni azzal, hogy pl. újságpapírral, terítővel, függőnyel vagy hasonlóval eltakarjuk a szellőzőnyílásokat.
- Óvja a készüléket, elemeket és lemezeket a túlzott páratartalomtól, csapadéktól, homoktól és az olyan erős hőhatástól, mely fűtőtest közelében, vagy közvetlen napsütésben lehet.
- A készülékre nem szabad nyílt lángforrásokat, például meggyújtott gyertyát helyezni.

- A készülékre nem szabad folyadékkal töltött tárgyat, például vázát helyezni.
- A készülék mechanikus alkatrészeinek súrlódási felületei önkénkök, ezért az olajozásuk és kenésük tilos.
- A egység hálózati aljzat közelében állítsa fel, úgy, hogy a hálózati dugó könnyen elérhető helyen legyen.
- Ha a készülék hideg helyről megrege, vagy nagyon párás környezetbe kerül, akkor a lézertoptika bepárásodhat. Ilyenkor a CD-lejátszó nem megfelelően működik. Hagyja bekapcsolva a készüléket körülbelül egy órán keresztül úgy, hogy nem tesz be lemezt, azután lehet már lejátszani.
- A készülék mechanikus alkatrészeinek súrlódó felületei önkénő anyagból vannak, ezért az olajozásuk és kenésük tilos.
- **Amikor a rendszer átkapcsol készenléti módba, akkor is fogyaszt energiát. Ha teljesen feszültségmentesíteni akarja a készüléket, húzza ki a hálózati csatlakozót a fali dugaljából.**

Likvidácia starého produktu

Produkt je navrhnutý a vyrobený za použitia veľmi kvalitných materiálov a komponentov, ktoré je možné recyklovať a znovu použiť.

Keď je k produktu pripevnený symbol s preškrtnutým košom, znamená to, že je produkt krytý európskou smernicou 2002/96/EC



Informujte sa o miestnom triedenom zbernom systéme pre elektrické produkty.

Riadte sa miestnymi pravidlami a nelikvidujte staré produkty spolu s bežným odpadom. Správna likvidácia starého produktu pomôže zabrániť prípadným negatívnym následkom pre životné prostredie a ľudské zdravie.

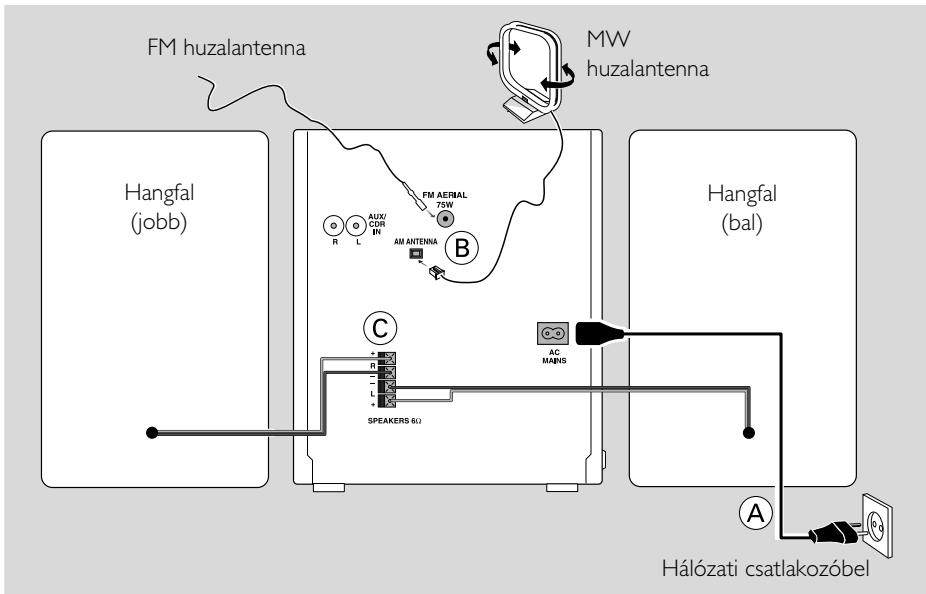

A hátoldalon lévő csatlakozók

Az adattábla a rendszer hátoldalán található.

A Tápfeszültség

Mielőtt csatlakoztatná a hálózati csatlakozót a fali dugaljba, ellenőrizze, hogy az összes többi csatlakoztatást elvégezte-e.

FIGYELEM!

- Az optimális teljesítmény elérése érdekében csak az eredeti hálózati csatlakozókábelt használja.
- Ha a készülék feszültséget kap, ne végezzen újabb csatlakozásokat, és ne módosítsa a meglévőket.
- Látható és nem látható lézersugárzás. Ha a fedél nyitva van, ne nézzen a sugárba.
- Nagyfeszültség! A készülék kinyitása tilos. Áramütés veszély. A készülék nem tartalmaz a felhasználó által javítható alkatrészt.
- A terméken végzett változtatás EMC sugárzásveszélyt, vagy egyéb biztonságatlan üzemmódot eredményezhet.

A rendszer túlmelegedését elkerülendő be van építve egy biztonsági áramkör. Ezért előfordulhat, hogy szélsőséges környezeti viszonyok esetén a rendszer automatikusan

átkapcsol készenléti módba. Ha ez előfordulna, várja meg amíg lehűl a rendszer, csak utána használja újra (nincs minden típusnál).

B Az antennák csatlakoztatása

Csatlakoztassa a készülékkel szállított MW hurokantennát és FM huzalantennát a megfelelő bemenetbe. Állítsa be úgy az antennát, hogy optimális legyen a vétel.

MW keretantenna

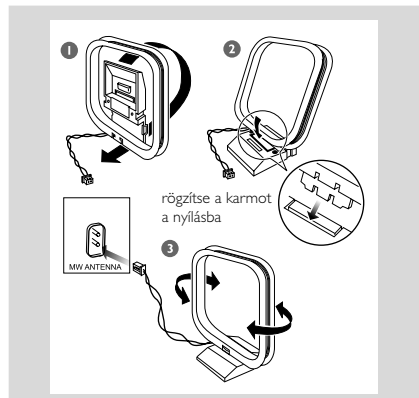

Előkészületek

- Az antennát a lehető legmesszebbre helyezze a televíziótól, képmagnótól és más sugárforrásoktól.

FM huzalantenna

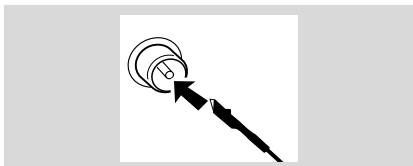

- Jobb lesz az FM sztereo adás vétele, ha külső FM antennát csatlakoztat az FM ANTENNA bemenetbe.

C A hangfalak csatlakoztatása

Elő hangfalak

Csatlakoztassa a hangfal vezetékeit a SPEAKERS kivezetésekhez, a jobb oldalt az „R”, a bal oldalt az „L”, a színeset (megjelöltet) a „+” és a feketét (jelöletlent) a „-” jelzésű csatlakozóba.

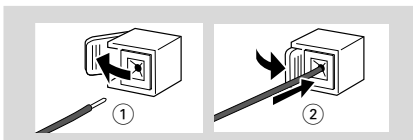

- Az ábrán látható módon csiptesse be a hangfal vezetékeinek szigetetlen részét.

Megjegyzések:

- Az optimális hangzás érdekében mindig a készülékkel szállított hangfalakat használja.
- Soha ne csatlakoztasson egynél több hangfalat egyik +/- csatlakozópárba se.
- Soha ne csatlakoztasson olyan hangfalat, melynek impedanciája kisebb a készülékkel szállított hangfalénál. Erre vonatkozó információk jelen kézikönyv MŰSZAKI ADATOK c. részében található.

További csatlakoztatási lehetőségek

Az opcionálisan csatlakoztatható készülékek és a szükséges csatlakozókábelek nem tartozékok. Részletes információk a csatlakoztatott készülék használati útmutatójában található.

USB készülék vagy memóriakártya csatlakoztatása

Ha egy USB tömegtár készüléket csatlakoztat a Hi-Fi rendszerhez, lehallgathatja a készüléken tárolt zenéket a Hi-Fi nagyteljesítményű hangszóróin keresztül.

- WesternAz USB-eszköz USB-csatlakozóját illessze a készülék  aljzatába.

vagy

USB kábellel rendelkező készülékeknel:

- 1 Az USB-kábel (nem tartozék) egyik végét illessze a készülék  aljzatába.
- 2 Tegybe az USB kábel másik dugaszát az USB készülék USB kimeneti csatlakozójába.

Memóriakártyánál:

- 1 Tegybe a memóriakártyát a memóriaolvasóba.
- 2 USB-kábellel (nem tartozék) csatlakoztassa a kártyaolvasót a készülék  aljzatához.

USB-vel nem rendelkező készülék csatlakoztatása

Csatlakoztassa televízió, képmagnó, képlemez-lejátszó, DVD-lejátszó vagy CD-felvevő bal és jobb oldali audio OUT kimenetét az **AUX** bemenetbe.

Megjegyzés:

- Ha olyan készüléket csatlakoztat, amelynek mono kimenete van (egyetlen audio kimenet), akkor azt az AUX bal bemenetébe csatlakoztassa. Használhat olyan RCA kábelt is, melynek egyik végén egy, a másikon két csatlakozó van (a hang akkor is mono lesz).

Az elemek behelyezése a távirányítóba

Az elemtartóban lévő „+” és „-” jelzésnek megfelelő polaritással tegyen be két elemet (R06 vagy AA) a távirányítóba

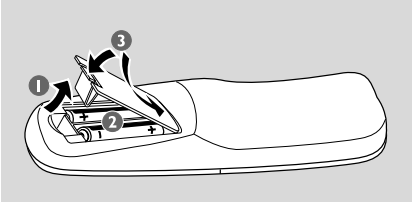

FIGYELEM!

- Vegye ki az elemeket ha kimerültek, vagy ha hosszabb ideig nem szándékozik használni a távirányítót.
- Ne használjon egyszerre öreg és új, illetve különböző típusú elemeket.
- Az elemek vegyi anyagokat tartalmaznak, ezért a megfelelő hulladékgyűjtőbe kell azokat helyezni.

Kezelőgombok *(a központi rendszer ábrája a 3. oldalon található)*

A készülék és a távirányító kezelőgombjai

① ECO POWER/STANDBY ON

- a rendszer bekapcsolása, energiatakarékos / normál készenléti üzemmódba kapcsolása az óra kijelzésével.

② DISC 1/2/3 (CD 1/2/3)

- valamelyik lemez kiválasztása lejátszáshoz.

③ Source selection – a következők valamelyikének kiválasztása :

CD/USB (csak a készüléken)

- váltás a lemez- és az USB-forrás között.

CD (a távirányítón)

- lemezforrás választása.
- többszöri megnyomásával kiválasztható a lejátszandó lemeztálcá.

TUNER

- a hullámsáv kiválasztása : FM vagy MW.

TAPE (TAPE 1/2)

- az 1. vagy 2. magnetofon kiválasztása.

AUX

- a csatlakoztatott külső hangforrás kiválasztása : AUX (egyéb) vagy CDR.

USB DIRECT (a távirányítón)

- USB-forrás közvetlen kiválasztása.

④ Az üzemmód kiválasztása

ALBUM - / +

MP3-CD/USB előző/következő album kiválasztása

CD keresés visszafelé/előre.

Tuner hangolás alacsonyabb vagy magasabb rádiófrekvenciára.

Tape vissza- vagy gyors előrecsévélés.

Clock (csak a készüléken) az óra értékének beállítása.

STOP ■

CD/MP3-CD/USB a lejátszás befejezése vagy a program törlése.

Tuner (csak a készüléken) programozás megállítása.

Tape a lejátszás vagy felvétel befejezése.

Demo (csak a készüléken) a bemutató mód be-/kikapcsolása.

Clock (csak a készüléken) az óra beállításának befejezése.

PLUG & PLAY (csak a készüléken) kilépés a Programozás csatlakoztatáskor funkcióból.

▶▶

CD/MP3-CD/USB a lejátszás elindítása vagy megszakítása.

Tape a lejátszás elindítása.

Plug & Play (csak a készüléken) a programozás csatlakoztatáskor funkció elindítása.

TITLE - / + PRESET

MP3-CD/USB előző/következő műsorszám címének kiválasztása

CD ugrás az aktuális, előző vagy következő szám elejére.

Tuner egy beprogramozott rádióadó kiválasztása.

Clock (csak a készüléken) a perc értékének beállítása.

⑤ DSC

- Az előre beállított hangszíniemelés kiválasztása (OPTIMAL, JAZZ, ROCK vagy TECHNO)

⑥ VAC

- Különböző típusú környezeti tényezőkre alapuló hangszíniemelési beállítások. (HALL, CONCERT vagy CINEMA)

⑦ DBB/INC. SURR (DBB/IS)

- a basszuskiemelés bekapcsolása, hogy a mély hangok erősebben szóljanak és a basszuskiemelés kikapcsolása. (DBB 1, DBB 2, DBB 3 vagy DBB OFF)
- a körülölelő hangzás funkciójának bekapcsolása vagy kikapcsolása.

⑧ MAX SOUND (MAX)

- a különböző hangsajátosságok optimális keverékének aktiválása illetve inaktíválása.

⑨ REPEAT

- a szám(ok)/lemez(ek)/program ismételt lejátszása.

⑩ SHUFFLE

- A véletlenszerű lejátszás üzemmód ki-/bekapcsolása.

11 DIM

- a kijelző fényerősségének beállítása: DIM 1, DIM 2, DIM 3 vagy DIM OFF.

12 OPEN ▲

- a magnetofon kazettatartójának kinyitása.

13 PROGRAM

- CD/ MP3-CD a lemez számainak beprogramozása.
- Tuner rádióadók beprogramozása.
- Clock a 12 vagy a 24 órás kijelzési mód kiválasztása.

14

- fejhallgató-csatlakozó.

15 MASTER VOLUME (VOL -/+)

- a hangerő növelése vagy csökkentése.

16 IR SENSOR

- Erre az érzékelési pontra irányítsa a távirányítót.

17 RECORD/NEWS (REC)

- átkapcsolás automatikusan a hírekre.
- felvétel elindítása a 2. magnetofonon.

18 AUTO REPLAY/RDS (A. REPLAY)

- RDS információ kiválasztása.
- folyamatos lejátszás AUTO REPLAY módban, vagy csak egyszer ONCE módban.

19 Lemeztartó

20 OPEN•CLOSE

- a lemeztartó kinyitása vagy bezárása.

21 DISC CHANGE

- a lemez(ek) kicseréléséhez.

22 Kijelző

- a rendszer aktuális állapotának a kijelzéséhez.

23 SLEEP

- a szendergés időkapcsolójának bekapcsolása, kikapcsolása vagy beállítása.

24 MUTE

- a hang elnémítása vagy visszaerősítése.

25 TIMER ON/OFF

- az időkapcsoló be- vagy kikapcsolása.

26 DISPLAY

- Az album és az MP3 lemez címének megjelenítése.

27 1. Magnetofon

28 2. Magnetofon

29 CLOCK•TIMER (CLK/TIMER)

- az óra megjelenítése.

30 USB DIRECT

- Csatlakoztassa a USB készülék .

A távirányítóra vonatkozó megjegyzések:

- Először ki kell választani a vezérelni kívánt hangforrást úgy, hogy megnyomja a megfelelő hangforrásválasztó gombot a távirányítón (például CD vagy TUNER).
- Utána kell kiválasztani a kívánt funkciót (például ►, ◀, ▶!).

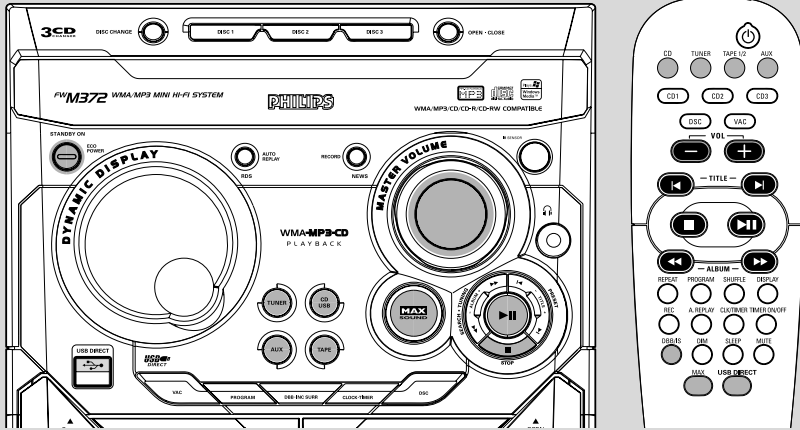

FONTOS!

Mielőtt használni kezdené a rendszert, el kell végeznie az előkészületeket.

Programozás csatlakoztatáskor

(a rádió telepítéséhez)

A programozás csatlakoztatáskor funkció lehetővé teszi az összes rendelkezésre álló RDS adó és rádióadó automatikus beprogramozását.

Telepítés/bekapcsolás

- 1 Amikor bekapcsolja a rendszert, a kijelzőn megjelenik az: "AUTO INSTALL - PRESS PLAY".
- 2 A készüléken lévő ► || gombot megnyomva indítsa el a rádióadók beprogramozását.
 - Először az "PLUS AND PLAY" "INSTALL" , utána a "TUNER" majd az "AUTO" felirat látszik a kijelzőn.
 - A **PROG** felirat villog.
 - A rendszer automatikusan tárolja az elegendő télerővel rendelkező adókat, kezdve az összes RDS rádióadóval, melyeket az FM illetve MW sávban működő adók követnek. A gyenge télerővel sugárzó RDS rádióadók kerülnek utoljára beprogramozásra.

→ Amikor a rendszer már valamennyi rendelkezésre álló rádióadót beprogramozott, vagy a 40 programozott adó befogadására képes memória megtelt, megszólal az utoljára beprogramozott rádióadó (vagy az első rendelkezésre álló RDS állomás) műsora.

- 3 Ha az első beprogramozott adó egy RDS rádióadó, a készülék automatikusan beállítja az RDS órát.
 - Először az "INSTALL", majd a "TIME" és ezt követően az "SEARCH RDS TIME" felirat látszik a kijelzőn.
 - Az RDS órajel beolvasása alatt az "RDS TIME" felirat látszik a kijelzőn, és a rendszer tárolja az aktuális időt.
 - Ha az RDS rádióadó nem sugározza az RDS órajelet 90 másodpercen belül, akkor a rendszer automatikusan kilép a programból, és a kijelzőn a "NO RDS TIME" felirat látszik.
- Ha az első beprogramozott rádióadó nem RDS adó;
 - A **PROGRAM** automatikusan kilép.

Átprogramozás bekapcsoláskor

- 1 Készletli vagy bemutató módban addig tartassa lenyomva a készüléken a ► || gombot, míg meg nem jelenik a kijelzőn az „AUTO INSTALL - PRESS PLAY” felirat.
- 2 A ► || gombot ismét megnyomva indítsa el az átprogramozást.
 - Az összes korábban beprogramozott állomás helyére másik kerül.

Kilépés módosítás nélkül a programozás csatlakozáskor funkcióból

- Nyomja meg a készüléken a **■** gombot.
→ Ha még nem fejezte be a programozás csatlakoztatáskor funkció telepítését, a funkció újraindul a készülék ismételt bekapcsolásakor.

Megjegyzések:

- Feszültség alá helyezéskor a lemeztartók lehet, hogy kinyílnak, majd újra becsukódnak, ezzel inicializálva a rendszert.
- Ha a rendszer nem talál sztereo jelet olyankor, amikor a programozás bekapcsoláskor funkció be van kapcsolva, akkor a „CHECK ANTENNA” felirat jelenik meg a kijelzőn.
- A rendszer automatikusan kilép a programozás bekapcsoláskor funkcióból, ha 15 másodpercen belül egy gombot sem nyom meg.

Bemutató mód

Bemutató módban a rendszer bemutatja a készülék által biztosított különféle lehetőségeket.

A bemutató aktiválása

- A bemutató üzemmódra való átváltáshoz készenléti üzemmódban tartunk 5 másodpercig lenyomva a készülék **■** gombját.

A bemutató deaktiválása

- A készenléti üzemmódra való átváltáshoz tartunk 5 másodpercig lenyomva a készülék **■** gombját.

A rendszer bekapcsolása

Készenléti/bemutató módban

- Nyomja meg a **ECO POWER/STANDBY ON/⏻** gombot az utoljára kiválasztott hangforrásra történő átkapcsoláshoz.
- Nyomja meg a **CD, TUNER, TAPE (TAPE 1/2)** vagy az **AUX** gombot.
- Nyomja meg a **OPEN•CLOSE, DISC 1/2/3(CD 1/2/3), DISC CHANGE** gombot.
→ A rendszer CD módba kapcsol.

Energiatakarékos készenléti módban

- Nyomja meg a **ECO POWER/STANDBY ON/⏻** gombot az utoljára kiválasztott hangforrásra történő átkapcsoláshoz.
- Nyomja meg a távirányítón a **CD, TUNER, TAPE (TAPE 1/2)** vagy **AUX** gombok valamelyikét.

A rendszer átkapcsolása készenléti módba

Bemutató módban

- Tartsa lenyomva a készüléken lévő **■** gombot.

Bármelyik hangforrás módjában (kivéve az energiatakarékos készenléti módot)

- Nyomja meg a **ECO POWER/STANDBY ON/⏻** gombot.
→ Amikor a rendszer készenléti módban van, a kijelzőn az óra látszik.

A rendszer átkapcsolása energiatakarékos készenléti módba (< 1 Watt)

- Nyomja le és tartsa lenyomva az **ECO POWER/STANDBY ON/⏻** gombot amíg a "ECO PWR" meg nem jelenik.
→ A kijelző üres lesz.
→ A kis teljesítményfelvételt jelző ECO POWER LED világít.

Megjegyzés:

- Ha nem kapcsolta ki a bemutató módot, akkor öt másodperccel azután, hogy a rendszer átkapcsolt energiatakarékos készenléti vagy készenléti módba, újra elkezdődik.

A kijelző fényerősségének beállítása

Lehetőség van arra, hogy beállítsa a kijelző fényerősségét.

- Bármely hangforrás módban (kivéve készenléti és energiatakarékos készenléti módot), a **DIM MODE** gombot megnyomva választhatja ki a kijelző megvilágításának erősségét a DIM 1, DIM 2, DIM 3 vagy DIM OFF opciókkal.
→ A kijelzőn a **DIM** üzenet látható, kivéve a DIM OFF mód esetén.

DIM mode	Brightness	Spectrum Analyser
1	normal	off
2	half	on
3	half	off
OFF	normal	on

Alapműveletek

Hangerőszabályzás

A **VOLUME** gombbal lehet növelni (a gombot az óramutató járásával egyező irányban elforgatva vagy a VOLUME + gombot megnyomva) vagy csökkenteni (a gombot az óramutató járásával ellentétes irányban elforgatva vagy a VOLUME - gombot megnyomva) a hangerőt.

Műsorhallgatás fejhallgatóval

- Csatlakoztassa a fejhallgatót a rendszer előlapján lévő  csatlakozóba.

→ A hangszórók ilyenkor nem szólnak.



A hang átmeneti kikapcsolása

- Nyomja meg a távirányítón a **MUTE** gombot.
→ A lejátszás folytatódik, hang nem hallatszik, és a kijelzőn a „MUTE” felirat látszik.
- Ha ismét hallani szeretné a hangot, nyomja meg ismét a **MUTE** gombot, vagy növelje meg a hangerőt a VOLUME gombbal.

Hangnavigáció

Az optimális hangzáshoz, egyszerre csak egyet válasszon az alábbi hangszínszabályzó funkciók közül: DSC, VEC vagy MAX hangzás.

MAX hangzás

A MAX hangzás funkció a különböző hangszíntartományok legjobb keverékét nyújtja (pl. DSC, VEC vagy DBB).

- Nyomja meg többször a **MAX SOUND** gombot (a távirányítón a **MAX** gomb).
→ Bekapcsolt állapotban a kijelzőn a max sound felirat látható és a **MAX SOUND** gomb világít.
→ Amennyiben aktiválva van, „MAX OFF” jelenik meg és a MAX gomb elsötétedik.

Megjegyzés:

– A MAX hangzás opció választása esetén, minden más hangszínszabályzó funkció automatikusan lekapcsol.

VEC (Virtual Environment Control)

A VEC funkció lehetőséget ad a virtuális környezet kiválasztására.

- Nyomja meg a **VEC** gombot válassza ki a: CINEMA, HALL vagy CONCERT.
→ A kijelzőn a kiválasztott VEC opció látható.

Megjegyzés:

– Ha a VEC funkciót választja, a körülölelő hangzás funkciója automatikusan bekapcsol.

DSC - Digitális hangszínszabályzás

A DSC funkció segítségével különleges hanghatást lehet elérni a beprogramozott hangszínbeállításoknak köszönhetően, hogy a lehető leghébb legyen a zeneszámok reprodukciója.

- 1 Nyomja meg a **DSC** gombot válassza ki a: OPTIMAL, JAZZ, ROCK vagy TECHNO funkciót.
→ A kijelzőn a kiválasztott DSC opció látható.

DBB - Dinamikus basszuskiemelés

Három lehetőség van a mély hangok kiemelésére.

- 1 Nyomja meg a **DBB** gombot válassza ki a: DBB 1, DBB 2, DBB 3 vagy DBB OFF funkciót.
→ A kijelzőn a **DBB** üzenet látható, kivéve a DBB OFF mód esetén.

Megjegyzés:

– Vannak olyan CD-k és kazetták, melyeknek a felvétele túl nagy modulációval készült. Nagy hangerőn lejátszva ezeket, torz lehet a hang. Ilyenkor ajánlatos az gomb megnyomásával kikapcsolni a körülölelő hanghatás funkciót, alacsonyabb DBB szintet választani vagy kisebbre állítani a hangerőt.

Automatikus DSC-DBB beállítás

A DSC minden beállításához a rendszer automatikusan megkeresi a DBB optimális kiemelési szintjét. Kézzel beállíthatja azt a DBB kiemelési szintet, mely az Ön környezetében a legmegfelelőbb.

DSC	DBB
JAZZ	off
ROCK	on (3)
TECHNO	on (3)
OPTIMAL	on (2)

Incredible Surround (Körülölelő hangzás)

A körülölelő hangzás funkciója virtuálisan megnöveli az elülső hangfalak közti távolságot, ezzel rendkívül átfogó, sztereo hangzást hozva létre.

- Nyomja le és tartsa a **DBB-INC SURR** (vagy **IS** gombot a távirányítón) amíg a „INCR SUR” felirat megjelenik.
→ Ha aktiválja az **INCR SUR** módot, a kijelzőn megjelenik az „INCR SUR” üzenet.
→ Ha kikapcsolja a funkciót, a kijelzőn az „IS OFF” üzenet látható.

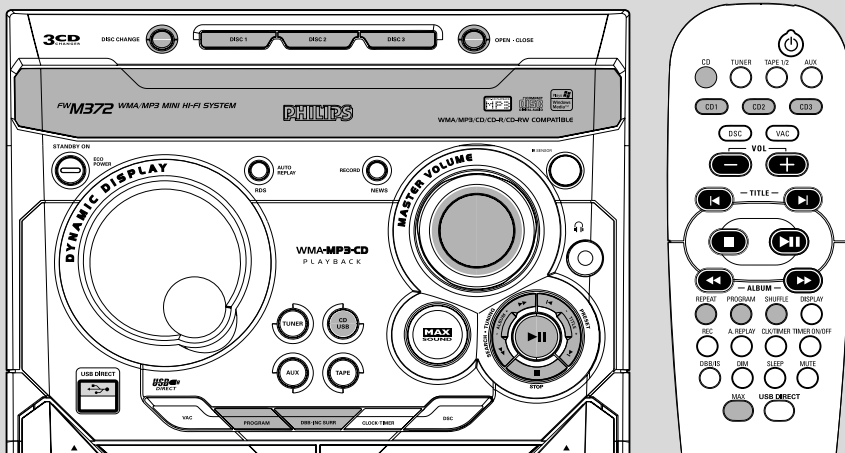

FONTOS!

- Ezzel a rendszerrel csak szabványos lemezeket lehet lejátszani. Ezért ne használjon semmilyen, a kereskedelemben kapható tartozékot, például rögzítőgyűrűt, lemezkezelő lapot, mert begyűrődhetnek a váltó mechanikájába.
- Egy tartóba mindig csak egy lemezt tegyen.

Lejátszáshoz használható lemezek

Ezzel a rendszerrel minden digitális audio CD, véglegesített digitális audio írható CD (CDR) és véglegesített digitális audio újrírható CD (CDRW) lejátszható.

MP3-CD-k (MP3 műsorszámokat tartalmazó CD-ROM-ok)



Támogatott formátumok

- ISO9660, Joliet, Multisession
- Műsorok száma plusz album: max. 255
- Max. 8 szintű egymásbaágyazott katalógusrendszer

- Albumok száma: max. 32
- MP3 program műsorszám: max. 99
- Támogatott VBR bitrate
- MP3 lemez esetén támogatott mintavételi frekvenciák: 32 kHz, 44,1 kHz, 48 kHz
- MP3 lemez esetén támogatott bitratek: 32, 64, 96, 128, 192, 256 (kbps)

A lemezek behelyezése

- 1 Az **OPEN-CLOSE** gombot megnyomva nyissa ki a lemeztartót.
- 2 Tegyen be egy-egy lemezt a két lemeztartóba. A harmadik lemez behelyezéséhez nyomja meg a **DISC CHANGE** gombot.
→ A lemeztálca elfordul, így az üres tartóba is be lehet tenni lemezt.

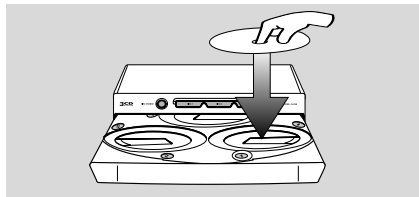

- 3 Az **OPEN-CLOSE** gombot megnyomva zárja be a lemeztartót.
→ A kijelzőn a "RETRACING" felirat látszik. A kiválasztott lemeztartó száma, a lemezen lévő műsorszámok száma és a lejátszásukhoz szükséges idő látszik a kijelzőn.

CD-lejátszó

- Világító gomb jelzi, hogy van lemez a tartóban.
- MP3 lemez esetén, a kijelzőn átgördül egyszer az első album címe és a műsorszám címe, melyet az "XXXX XXXX" kijelzés követ.

Megjegyzések:

- A lemezt úgy kell behelyezni, hogy a feliratos oldala legyen felül.
- A rendszer jó teljesítőképessége érdekében mindig várja meg, míg a készülék beolvassa a lemez(ek) tartalmát, mielőtt bármilyen műveletet végrehajtana.
- MP3 lemez esetén, mivel nagy mennyiségű műsorszám van egyetlen lemezre tömörítve, a hozzáférési idő meghaladhatja a 10 másodpercet.

Lemez lejátszása

A jelenlegi lemez lejátszásához az alábbiakat kell tennie

- Nyomja meg a ► || gombot.
→ A jelenlegi lemezt egyszer játssa le, majd megáll.
→ Lejátszás közben a kiválasztott lemeztartó száma, a műsorszám sorszáma és az aktuális műsorszámból eltelt idő látszik a kijelzőn.
→ MP3 lemez esetén, a kijelzőn a **TITLE** felirat látható. Többféle üzemmóddal készült lemezek esetén, a készülék a felvétel formátumától függően, csak egy üzemmódot választ a lejátszáshoz.

Egyetlen lemez lejátszása

- Nyomja meg CD módban a rendszeren lévő **DISC 1/2/3** (vagy a távirányítón a **CD 1/2/3**) gombot.
→ A készülék lejátsza egyszer a kiválasztott lemezt, majd megáll.

A lejátszás megszakítása

- Nyomja meg a ► || gombot.
→ A kijelzőn az aktuális műsorszám lejátszási ideje villog.
- Amikor folytatni kívánja a lejátszást, nyomja meg ismét a ► || gombot.

A lejátszás befejezése

- Nyomja meg a **STOP** ■ gombot.

MP3-CD

- Az album és az MP3 lemez címének megjelenítése.

Lemezek kicserélése lejátszás közben

- 1 Nyomja meg a **DISC CHANGE** gombot.
→ A lemeztartó kinyílik a lejátszás megszakítása nélkül.
- 2 Ha a belső lemezt kívánja kicserélni, nyomja meg ismét a **DISC CHANGE** gombot.
→ A kijelzőn a "CHANGE DISC" felirat látszik, és a lemez lejátszása befejeződik.
→ A lemeztartó bezáródik hogy felvegye a belső lemezt, majd újra kinyílik úgy, hogy a belső lemez már hozzáférhető.

Kívánt műsorszám/dallamrész kiválasztása

Dallamrész megkeresése lejátszás közben

- Tartsa lenyomva a **ALBUM-/+ ◀▶** gombot, majd ha megtalálta a keresett dallamrész, engedje el.
→ Keresés közben alacsonyabb hangerővel játszik le a készülék.

Műsorszám kiválasztása

- Addig nyomja meg ismételten a **TITLE-/+ ◀▶** gombot, míg a keresett műsorszám sorszáma meg nem jelenik a kijelzőn.
- Ha nem játszik le a készülék, akkor a ► || gombot megnyomva indítsa el a lejátszást.

Kívánt album/műsorszám kiválasztása (csak MP3 lemez esetén)

Kívánt album kiválasztása

- Nyomja meg többször az **ALBUM-/+ ◀▶** gombot.
→ Az album címe egyszer végiggörgetődik a kijelzőn.

Kívánt műsorszám kiválasztása

- Nyomja meg többször a **TITLE-/+ ◀▶** gombot.
→ Az szám címe egyszer végiggörgetődik a kijelzőn.

Megjegyzés:

- Az album és a szám címe csak akkor jelenik meg, ha ki van választva. Az újbóli megjelenítéshez nyomjuk le ismételten a **DISPLAY** gombot, ezzel váltakozva megjelenik az **ALBUM** és a **SZÁM** címe.

Különbőle lejátszási módok: SHUFFLE és REPEAT

A különböző lejátszási módokat kiválaszthatja, illetve megváltoztathatja a lejátszás előtt és alatt egyaránt.

- 1 Nyomja meg a **REPEAT** gombot a távirányítón gombot a következők kiválasztásához:
→ "REPEAT TRACK" – az aktuális szám lejátszásának megismétléséhez.
→ "REPEAT DISC" – az aktuális lemez lejátszásának megismétléséhez.
→ "REPEAT OFF" – az ismétlés megállításához és a jelenlegi szám lejátszásához.
- A normális lejátszási üzemmóddhoz való visszatéréshez nyomja meg a **REPEAT** gombot, amíg meg nem jelenik a "REPEAT OFF" felirat a képernyőn.
- 2 Nyomja meg a **SHUFFLE** gombot a távirányítón gombot a következők kiválasztásához:
→ "SHUFFLE ON" – az aktuális lemez számainak véletlen sorrendben történő lejátszásához.
→ "SHUFFLE OFF" – a véletlenszerű funkció leállítására és a jelenlegi szám lejátszására.
- A normális lejátszási üzemmóddhoz való visszatéréshez nyomja meg a **SHUFFLE** gombot, amíg meg nem jelenik a "SHUFFLE OFF" felirat a képernyőn.
→ **REP** vagy **SHUF** jelenik meg, kivéve KEVERÉS KI módban.

Megjegyzés:

Programozott lejátszás vagy MP3 CD lejátszása során nem lehet megismételni az aktuális lemez lejátszását (Lemezlejátszás ismétlése mód).

Számok beprogramozása

A számokat csak olyankor lehet beprogramozni, amikor nincs lejátszás. Összesen 99 szám programozható be, tetszőleges sorrendben.

- 1 Tegye be a kiválasztott lemezeket a lemeztartóba (lásd „A lemezek behelyezése”).
- 2 A **DISC 1/2/3** gombot megnyomva válasszon ki egy lemezt.
- 3 A **PROG** gombot megnyomva kezdje el a programozást.
→ A **PROG** felirat villog.
- 4 A **TITLE-/+ |◀/▶** gombot ismételten megnyomva válasszon ki egy műsorszámot.

- MP3 lemez esetén, a programozáshoz nyomja meg az **ALBUM-/+ ◀▶** és a **TITLE-/+ |◀/▶** gombot a kívánt album és cím kiválasztásához.
- 5 A **PROG** gombot megnyomva tárolja a műsorszámot a programban.
- 6 A programozás befejezéséhez nyomja meg egyszer a **STOP■** gombot.
→ A **PROG** felirat még mindig látható, és a program mód aktív marad.
→ A kijelzőn a beprogramozott műsorszámok száma és a program lejátszásához szükséges idő látszik.
→ MP3 lemez esetén, nem kerül kijelzésre a teljes lejátszási idő.
- 7 A **▶||** gombot megnyomva indítsa el a program lejátszását.
→ A kijelzőn a "PLAY PROGRAM" felirat látszik.

Megjegyzések:

- Nem lehet MP3 műsorszámokból programot összeállítani több CD ről, és nem lehet kombinálni rendes audio műsorszámokkal sem.
- Ha a lejátszáshoz szükséges idő több mint „99:59”, akkor a program lejátszásához szükséges idő helyett a „-:-” jelzés látszik.
- Ha több, mint 99 számot próbál beprogramozni, akkor a kijelzőn a „PROGRAM FULL” jelenik meg.
- Ha programozás közben 20 másodpercen keresztül nem nyom meg egy gombot sem, a rendszer automatikusan kilép a programozási módból.

A program átnézése

- Fejezze be a lejátszást, és nyomja meg ismételten a **TITLE-/+ |◀/▶** gombot.
- Ha befejezte, nyomja meg a **STOP■** gombot.

A program törlése

- Nyomja meg egyszer a **STOP■** gombot lejátszás közben, vagy kétszer a lejátszás alatt.
→ A **PROG** felirat eltűnik a kijelzőről, és helyette megjelenik a "PROGRAM CLEAR" felirat.

Megjegyzés:

- A program törlése akkor is megtörténik, ha a rendszer nem kap feszültséget, vagy kinyitják a lemeztartót.

Felvétel készítésére vonatkozóan lásd a „Magnetofon/Felvétel készítése” című részt.

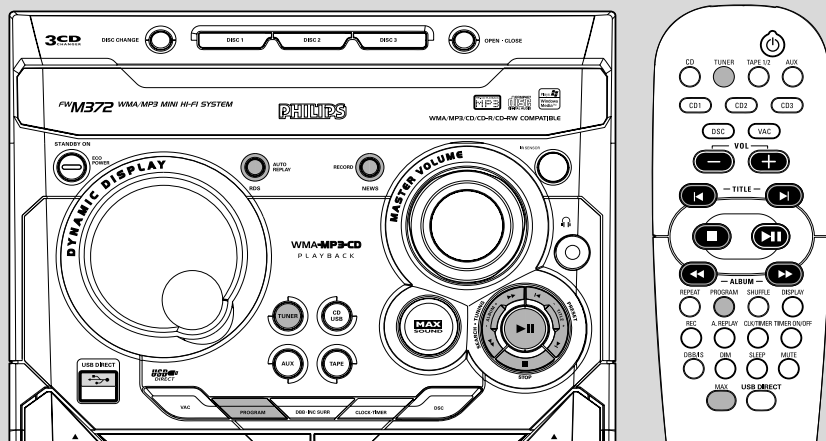

Hangolás rádióadókra

- 1 Nyomja meg a **TUNER** gomb megnyomásával térjen át TUNER üzemmódba.
→ A kijelzőn a „TUNER” felirat látszik. Néhány másodperc múlva megjelenik a kijelzőn a rádióadó frekvenciája.
- 2 Nyomja meg ismét a **TUNER** gombot a kívánt hullámsáv kiválasztásához : FM vagy MW.
- 3 Tartsa lenyomva a **ALBUM-/+** **◀◀ ▶▶** gombot mindaddig, amíg a frekvenciaérték nem kezd el változni, majd engedje el.
→ A kijelzőn a „SEARCH” felirat látszik mindaddig, míg a rendszer nem talál egy kellő térerővel sugárzó rádióadót.
- 4 Szükség esetén addig ismétlje a 3. lépést, amíg megtalálja a kívánt rádióadót.
- Ha gyenge térerővel sugárzó rádióadót talál, addig nyomkodja röviden a **ALBUM-/+** **◀◀ ▶▶** gombot, amíg a rendszer nem talál kellő térerővel rendelkező adót.

Rádióadók beprogramozása

A memóriába 40 rádióadó programozható be.

Automatikus programozás

- A programozás csatlakoztatáskor funkció elindítása (lásd „Alapműveletek – Programozás csatlakoztatáskor”).
VAGY

- 1 Nyomja meg a **TUNER** gomb megnyomásával térjen át TUNER üzemmódba.

Az automatikus programozás elindítása egy kiválasztott programszámtól

- A **TITLE-/+** **◀▶** **PRESET** gombot megnyomva válassza ki azt a számot, ahol a programozás elkezdődjön.
→ Azok a rádióadók, amelyek már egyszer be lettek programozva, nem lesznek új sorszámmal ismét beprogramozva.
- 2 Tartsa lenyomva a **PROGRAM** gombot, míg meg nem jelenik az „AUTO” felirat a kijelzőn.
→ A **PROG** felirat villog.
→ A rendszer automatikusan tárolja az elegendő térerővel rendelkező adókat, kezdve az összes RDS rádióadóval, melyeket az FM illetve MW sávban működő adók követnek. A gyenge térerővel sugárzó RDS rádióadók kerülnek utoljára beprogramozásra.
→ Amikor a rendszer már valamennyi rendelkezésre álló rádióadót beprogramozott, vagy a 40 programozott adó befogadására képes memória megtelt, megszólal az utoljára beprogramozott rádióadó (vagy az első rendelkezésre álló RDS állomás) műsora.

Az automatikus programozás leállítása

- Nyomja meg a készüléken a **PROGRAM** vagy **STOP** gombot.

Megjegyzés:

– Ha nem ad meg programszámot, akkor az automatikus programozás az (1) programszámtól kezdődik, és az összes korábban beprogramozott rádióadó felülírásra kerül.

Kézi programozás

- 1 Válassza ki a kívánt rádióadót (lásd „Hangolás rádióadókra”).
 - 2 Nyomja meg a **PROGRAM** gombot.
→ A **PROG** felirat villog.
→ A kijelzőn megjelenik a következő szabad programszám.
- Rádióadó tárolása más programszámon**
- A **TITLE-/+ |◀/▶ PRESET** gombot megnyomva válassza ki a kívánt programszámot.
 - 3 A **PROGRAM** gombot ismételten megnyomva programozza be a rádióadót.
→ A **PROG** felirat nem látszik tovább a kijelzőn.
 - PA **1–3. lépések** megismétlésével programozzon be további rádióadókat.

A kézi programozás befejezése

- Nyomja meg a készüléken a **■** gombot.

Megjegyzések:

– Ha több, mint 40 rádióadót próbálna beprogramozni, akkor a kijelzőn a „FULL” felirat jelenik meg.
– Ha programozás közben 20 másodpercen keresztül nem nyom meg egyetlen gombot sem, a rendszer automatikusan kilép a programozási módból.

Hangolás egy beprogramozott rádióadóra

- A beprogramozott rádióadókat úgy lehet kiválasztani, hogy addig nyomja meg ismételten a **TITLE-/+ |◀/▶ PRESET** gombot, míg a kívánt programszám meg nem jelenik a kijelzőn.
→ A kijelzőn a programszám, a rádióadó frekvenciája és a hullámsáv látszik.

Felvétel készítésére vonatkozóan lásd a „Magnetofon/Felvétel készítése” című részt.

RDS

Az RDS (Radio Data System) egy olyan szolgáltatás, mely lehetővé teszi, hogy az FM rádióadók további információkat is sugározzanak a szokásos FM rádiójel mellett. Ezek a további információk a következők lehetnek:

A rádióadó neve: Megjelenik a kijelzőn rádióadó neve.

A műsor típusa: A rádióval a következő programtípusok választhatók ki: News, Affairs, Info, Sport, Educate, Drama, Culture, Science, Varied, Pop M, Rock M, M.O.R. (esztrádzene), Light M, Classics, Other M, No type.

Rádiótext (RT): a kijelzőn szöveges információk jelennek meg.

RDS rádióadás vétele

- Hangoljon egy rádióadóra az FM hullámsávban.
→ Ha az adó RDS jelet sugároz, akkor a kijelzőn az RDS jelzése és logója (**RDS**), valamint a rádióadó neve látszik.

Az RDS információk megtekintése

- Az **AUTO REPLAY/RDS** gombot ismételten megnyomva a következő információk jeleníthetők meg sorban (ha rendelkezésre állnak):
STATION NAME → PROGRAMMETYPE → RADIO TEXT → TUNED FREQUENCY → STATION NAME ...

Megjegyzések:

– Ha a rádióadó nem sugároz RDS jelet, vagy nem RDS rádióadóra hangol, akkor a kijelzőn a „NO RDS” felirat látszik.
– Ha az RDS rádióadó nem sugároz szöveges információt, akkor a kijelzőn a „NO RDS TEXT” felirat látszik.

RDS órajel beállítása

Egyes RDS rádióadók percenként sugározzák a pontos idő órajelét. Az órát be lehet állítani a sugárzott időjelzés és az RDS órajel alapján.

- 1 Nyomjuk le a **CLOCK-TIMER** és az **RECORD/NEWS** gombokat.
→ Az RDS órajelének beolvasása után a kijelzőn az „RDS TIME” felirat látható, és az aktuális idő beállítása automatikusan megtörténik.
→ Ha az RDS adó nem sugározza az RDS órajelét 90 másodpercen belül, akkor a kijelzőn a „NO RDS TIME” felirat jelenik meg.

Megjegyzés:

– Vannak olyan RDS rádióadók, melyek percenként sugározzák az órajelét. Az órajel pontossága az RDS adótól függ.

NEWS – hírek (csak az RDS rádióadók esetében)

Ha valamelyik RDS adó News PTY (közlekedési típusú információk) típusú műsort sugároz, akkor a rendszer automatikusan átkapcsol rádió (TUNER) módba.

FONTOS!

A NEWS funkció készenléti, bemutató és bármelyik hangforrás üzemmódjában kiválasztható, csak a rádió és az energiatakarékos készenléti módban nem.

A hírek funkció bekapcsolása

- 1 Addig tartsa lenyomva az **RECORD/NEWS** gombot, amíg a „NEWS” üzenet meg nem jelenik a kijelzőn.
→ A kijelzőn a **NEWS** üzenet látható.
→ A rendszer megnézi, hogy az első 5 beprogramozott RDS rádióadó valamelyike sugároz-e híreket vagy közlekedési információkat.
→ A hírek keresése közben, a rendszer még mindig az éppen hallgatott műsort sugározza megszakítás nélkül.
- 2 Amikor a rendszer NEWS típusú műsort talál, automatikusan átkapcsol rádió módba.
→ A kijelzőn a **NEWS** felirat villog.

Megjegyzések:

- A NEWS funkció kiválasztása előtt ki kell lépni a rádió üzemmódból.
- Mielőtt bekapcsolná a NEWS funkciót, ellenőrizze, hogy az első 5 beprogramozott rádióadó között van-e RDS rádióadó.
- A NEWS funkció bekapcsolása mindig csak egyetlen alkalomra érvényes.
- A NEWS funkció nem kapcsol be felvétel készítése közben.
- Ha a rendszer nem talál RDS állomást, a kijelzőn a „NO RDS NEWS” üzenet látható.

Kilépés a NEWS funkcióból

- Nyomja meg ismét a **TUNER** gombot megnyomva térjen át rádió módba.
- A hírek vagy a közlekedési információk bemondása alatt bármelyik hangforrás-választó gombot megnyomva, áttérhet másik hangforrásra

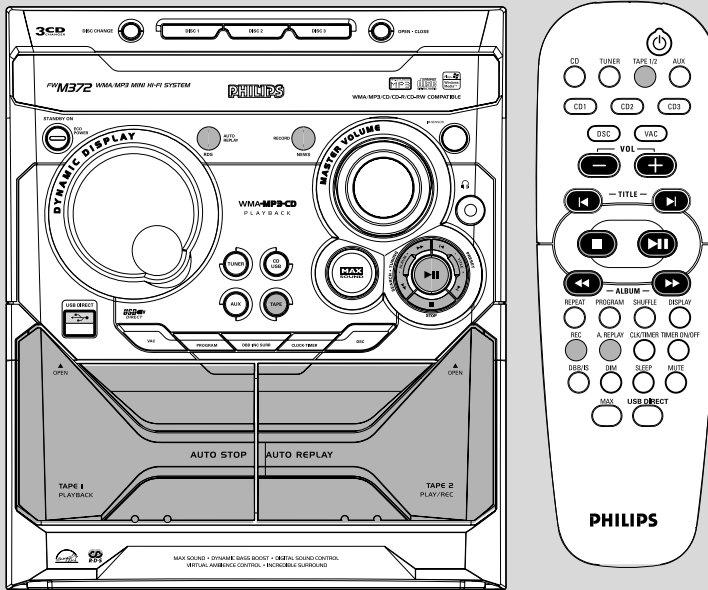

FONTOS!

- Mielőtt lejátszana egy szalagot, ellenőrizze, hogy nem laza-e; ha igen, akkor feszítse meg egy ceruza segítségével. A lazán felcsévélт szalag begyűrődhet vagy becsípődhet a mechanikába.
- A C-120 típusú szalag rendkívül vékony, ezért könnyen deformálódik és károsodik. Nem ajánlatos ilyen szalagot használni ebben a rendszerben.
- A szalagokat szobahőmérsékleten tárolja, és ne tartsa mágneses tér (például transzformátor, televízió, hangfal) közelében.

A kassetta behelyezése

- 1 A **OPEN** gombot megnyomva nyissa ki a kassetttartót.

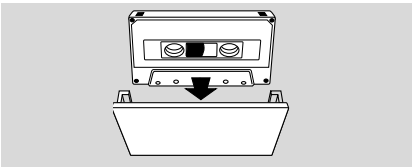

- 2 Helyezzen be egy kassetttá úgy, hogy a nyitott oldala lefelé, és az az orsó, amin a szalag van, bal oldalon legyen.

- 3 Zárja be a kassetttartót.

Kazetták lejátszása



Lejátszás kiválasztott magnódecekről

- 1 A **TAPE** (vagy a távirányítón a **TAPE 1/2**) gombot ismételten megnyomva válassza ki az 1. vagy a 2. magnetofont.
- 2 Nyomja meg a **▶ ||** gombot.

A lejátszás befejezése

- Nyomja meg a **■** gombot.

Automatikus újrajátszás, vagy egyszeri visszájátás

- Az **AUTO REPLAY** (vagy **A.REPLAY**) gombot ismételten megnyomva lehet a különböző lejátszási módok közül választani.
→ A kijelzőn az "**AUTO REPLAY**" () vagy az "**ONCE**" () felirat látszik.

AUTO REPLAY ... a lejátszás végén a rendszer automatikusan visszacsévéli a szalagot, és újra lejátszza. 20-szor játssza le a szalagot.

ONCE a rendszer egyszer lejátszza a szalag kiválasztott oldalát, majd megáll.

Magnetofon/Felvétel készítése

Vissza-/gyors előrecsévélés

- 1 Fejezze be a lejátszást, és nyomja meg ismételten a ◀◀ vagy ▶▶ gombot.
→ A visszacsévlés ill. gyors előrecsévélés után a magnetofon automatikusan leáll.
- 2 Ha be akarja fejezni a vissza- vagy gyors előrecsévélést, nyomja meg a ■ gombot.

Megjegyzés:

– A szalag vissza- vagy gyors előrecsévélése alatt kiválasztható másik hangforrás (például CD vagy TUNER).

A felvétel készítésére vonatkozó általános tudnivalók

- Felvétel készítéséhez mindig IEC I típusú (normál) szalagot használjon.
- A felvételi szint beállítása automatikusan történik függetlenül a hangerő, DBB, DSC stb. beállításától.
- A szalag mindkét végén bevezető szalag van. A szalag elejére és végére nem készül felvétel hat-hét másodpercen keresztül.
- Ha el akarja kerülni a szalag szándékolatlan törlését, törje ki annak a szalagoldagnak a bal oldalán lévő fület, amelyet védeni kíván.
- Ha a kijelzőn a „CHECK TAPE” felirat látszik, az azt jelenti, hogy ki van törve a fül. Fedje le a nyílást ragasztószalaggal.

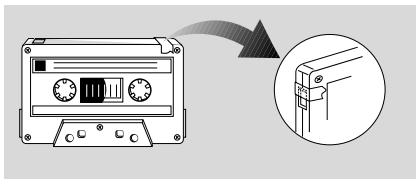
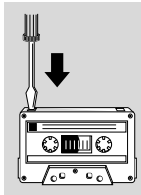

FONTOS!

- **Felvétel készítése csak akkor megengedett, ha nem sérti harmadik fél szerzői vagy más jogát.**
- **Felvételt csak a 2. magnetofonon lehet készíteni.**

Előkészületek felvételhez

- 1 A **TAPE** gombot megnyomva válassza ki a TAPE 2 opciót.
- 2 Helyezzen be egy felvétel készítésére alkalmas kazettát a 2. magnetofonba.
- 3 Készítse elő azt a hangforrást, ahonnan felvételt kíván készíteni.
CD – tegye be a lemez(eke)t.
TUNER – hangoljon a kívánt rádióadóra.
TAPE – tegye be a felvételt tartalmazó kazettát az 1. magnetofonba úgy, hogy a teljes szalag a bal oldalon legyen.
AUX – csatlakoztassa a külső készüléket.
USB – USB-háttértáveszköz csatlakoztatása.

Felvétel készítése közben

→ A **REC** jelzés villog.

- Másik hangforrást csak szalag másolása közben lehet hallgatni.
- Az időkapcsoló funkciót nem lehet aktiválni felvétel illetve szalag átmásolása alatt.

Felvétel készítése egyetlen gombnyomással

- 1 A **CD, TUNER, AUX** vagy **USB** gombot megnyomva válassza ki a kívánt hangforrást.
- 2 Indítsa el a lejátszást a kiválasztott hangforráson.
- 3 A **RECORD** gombot megnyomva indítsa el a felvételt.

A felvétel befejezése

- Nyomja meg a készüléken a ■ gombot.

Megjegyzés:

– Az **egyetlen gombnyomással történő felvételt készítés** TAPE módban nem lehetséges, a „SELECT SOURCE” üzenet jelenik meg a kijelzőn.

A CD/USB-lejátszó szinkron indítása felvétel készítésénél

- 1 A **CD** gombot megnyomva válassza ki a lemezt.
- Nyomja le a **TITLE/+** **◀** **▶** a kívánt szám kiválasztásához, majd nyomja le a **RECORD/NEWS** gombot a felvétel elkezdéséhez.
- Beprogramozhatja a számokat olyan sorrendben, ahogy felvenni szeretné (lásd „CD-lejátszó – Számok beprogramozása”).
- 2 A **RECORD/NEWS** gombot megnyomva indítsa el a felvételt.
→ A lemez lejátszása automatikusan elkezdődik.

A felvétel befejezése

- Nyomja meg a **STOP** gombot.
- A felvétel és a lemez lejátszása egyszerre fejeződik be.

Szalag másolása

- 1 Tegyen be egy felvételt tartalmazó kazettát az 1. magnetofonba.
- Arra a dallamrészre állíthatja be a szalagot, ahonnan a másolást kezdeni kívánja.
- 2 Nyomja meg a **RECORD/NEWS** gombot.
→ A felvétel és lejátszás egyszerre kezdődik el.
→ A kijelzőn a „**⏮**” felirat látszik.
- A szalagnak egyszerre csak az egyik oldalát lehet átmásolni. Ha a másik oldalra is fel kíván venni, akkor az A oldal végén meg kell fordítani a szalagot, így lehet a B oldalra felvenni.

A másolás befejezése

- Nyomja meg a **STOP** gombot.

Megjegyzések:

- Csak az 1. magnetofonról lehet a 2. magnetofonra másolni.
- Hogy a másolás sikeres legyen, mindig azonos hosszúságú szalagokat használjon.
- Másolás közben hallgatható másik hangforrás

A szerzői jog által védett anyagok, beleértve a számítógépes programokat, az adatállományokat, a rádió- és televízióadásokat, valamint a hangfelvételeket, jogosulatlan másolása a szerzői jogok megsértését jelentheti és bűncselekményt valósíthat meg. Ez a készülék ilyen célokra nem használható.



Be responsible
Respect copyrights

USB-vel nem rendelkező készülék csatlakoztatása

- 1 Csatlakoztassa a külső hangforrás (televízió, képmagnó, képlemez-lejátszó, DVD-lejátszó vagy CD-felvevő) audio kimenetét a rendszer **AUX** bemenetéhez.
- 2 Az **AUX** gombot ismételten megnyomva válassza ki a szokásos AUX módot vagy a CDR módot

Megjegyzések:

- A hangszinszabályzási funkciók (például DSC vagy DBB) kiválaszthatók.
- Részletes információk a csatlakoztatott készülék használati útmutatójában található.

Felvétel készítésére vonatkozóan lásd a „Magnetofon/Felvétel készítése” című részt.

USB tömegtár készülék használata

Ha egy USB tömegtár készüléket csatlakoztat a Hi-Fi rendszerhez, lehallgathatja a készüléken tárolt zenéket a Hi-Fi nagyteljesítményű hangszóróin keresztül.

USB tömegtár készülék lejátszása

Kompatibilis USB tömegtár készülék

A Hi-Fi rendszerrel használhat:

- USB flash memoriát (USB 2.0 vagy USB1.1)
- USB flash lejátszót (USB 2.0 vagy USB1.1)
- memória kártyát memory (a Hi-Fi rendszerrel dolgozó további kártyaolvasót igényel)

Megjegyzések:

- Néhány USB flash lejátszónál (vagy memória készüléknél) a tárolt tartalom a szerzői jogvédelem alatt álló technológiával kerültek felvételre. Az ilyen védett tartalom más eszközön nem lejátszható (mint pl. ezen a Hi-Fi rendszeren)

Támogatott formátumok

- USB vagy memória fájl formátum FAT12, FAT16, FAT32 (szektor mérete: 512 - 65,536 byte)
- MP3 bit rate (adattömörítés): 32-320 Kbps és változó bit rate
- WMA 9. verzió vagy korábbi
- Max. 8 szintű egymásbaágyazott katalógusrendszer
- Albumok száma / mappa: maximum 99
- Zenei számok száma /címe: maximum 500
- ID3 tag v2.0 vagy később
- Fájl név Unicode UTF8 -ban (maximum hosszúság: 128 byte)

A rendszer nem játssza le, és nem támogatja a következőket:

- Üres albumok: üres album az, amelyik nem tartalmaz MP3/WMA fájlokat, és a kijelző nem jeleníti meg.
- A nem támogatott fájlformátumokat a rendszer átugorja. Ez azt jelenti, hogy pl. a .doc kiterjesztésű Word dokumentumokat vagy a .dlf kiterjesztésű MP3 fájlokat figyelmen kívül hagyja, és nem játssza le.
- AAC, WAV, PCM audio fájl
- DRM védett WMA fájl
- WMA fájlok veszteségmentes

Hogyan helyezhet át zenei fájlokat a számítógépről az USB tömegtár eszközre

Zenei fájlok áthúzásával, mozgatásával, könnyen átrakhatja kedvenc zenéjét a számítógépről az USB tömegtár eszközre.

A flash lejátszónál, használja annak zenei management szoftverjét a zenei átvitelhez.

A WMA fájlok lehet, hogy nem lejátszhatók kompatibilis célokra.

Hogyan rendszerezheti az MP3/WMA fájlokat az USB tömegtár készüléken

Ez a Hi-Fi rendszer megtalálja az MP3/WMA fájlokat a mappákból/almappákból/cím könyvtárakból stb. Például:

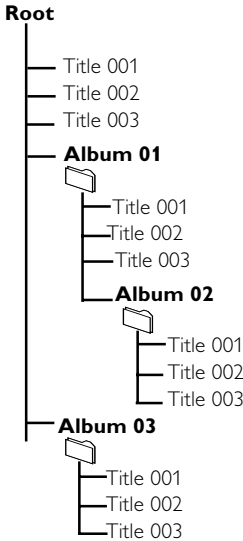

Rendszerezze az MP3/WMA fájlokat, ahogy szeretné mappákba és almappákba.

Megjegyzések:

- Ha az MP3/WMA fájlokat nem rendezte albumokba a lemezen, ezek a számok automatikusan egy "00" albumhoz lesznek rendelve.
- Győződjön meg róla, hogy az MP3 fájlok .mp3 kiterjesztése végződik.
- A DRM védet WMA fájlok írásához/ konvertálásához használjon Windows Media Player 10-t (vagy későbbi verziót). Látogassa meg a www.microsoft.com oldalt, ha a Windows Media Player-ről és WM DRM-ről (Windows Media Digital Rights Management) szeretne többet megtudni.

- 1 Ellenőrizze, hogy az USB készülék megfelelően van-e csatlakoztatva (Lásd Telepítés: Külső készülék csatlakoztatása)

- 2 Nyomja meg a **CD/USB** gombot egyszer vagy többször az **USB** kiválasztásához (a távirányítón nyomja meg a **USB DIRECT** gombot)
- **NO TRACK** jelenik meg a kijelzőn, ha az USB készüléken nem található audio fájl
- 3 Az USB audio fájljait ugyanúgy játszhatja le, mint egy CD-n levő albumot/zenei számot (Lásd MP3-CD/CD-lejátszó).

Megjegyzések:

- Kompatibilitási okok miatt, az album/zenei szám információ eltérhet attól, ami a kijelzőn megjelenik a flash lejátszó zene management szoftverénél
- A fájl nevek vagy a ID3 tagek ---ként jelennek meg, ha azok nem angolul vannak.

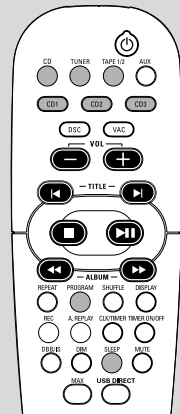
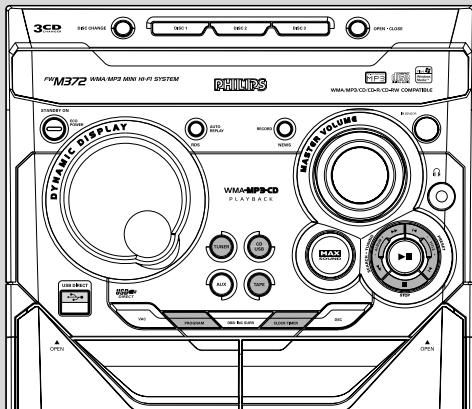

FONTOS!

– A **CLOCK•TIMER** segítségével állíthatjuk be az órát és az időmérőt a készüléken.

Az óra megtekintése

Az óra (ha be van állítva) készenléti módban látszik.

Az óra megtekintése bármelyik hangforrás módjában (például CD vagy TUNER)

- Nyomja meg a **CLOCK•TIMER**.
→ A kijelzőn az óra látszik néhány másodpercig.
→ Ha az óra nincs beállítva, akkor a kijelzőn a „--:--” jelzés látszik.

Az óra beállítása

Beállítható, hogy az óra kijelzése 12 vagy 24 órási módban történjen (például „FM 12:00” vagy „FM 00:00”).

- 1 A készenléti vagy óra megtekintése módban nyomja meg egyszer a **CLOCK•TIMER** gombot. Egyéb hangforrás módban nyomja meg kétszer a **CLOCK•TIMER** gombot.
- 2 Nyomja meg többször a **PROGRAM** gombot az óra mód kiválasztásához.
→ „FM 12:00” vagy „00:00” kijelzés villog.
- 3 Az óra értékének beállításához nyomja meg ismételten a készüléken a **ALBUM-/+ ◀▶** gombot.
- 4 A perc értékének beállításához nyomja meg ismételten a készüléken a **TITLE-/+ ◀▶** gombot.

- 5 A **CLOCK•TIMER** gombot ismételten megnyomva tárolja az óra így beállított értékét.
→ Az óra ettől kezdve jár.

Kilépés a beállítás tárolása nélkül

- Nyomja meg a készüléken lévő **STOP** gombot.

Megjegyzések:

- Az órát újra be kell állítani feszültségkimaradás vagy az után, hogy kihúzzák a hálózati kábelt.
- Ha az óra beállítása közben 90 másodpercen belül nem nyom meg egyetlen gombot sem, a rendszer automatikusan kilép az óra beállításának módjából.
- Az RDS órajelről történő automatikus beállításra vonatkozóan lásd a „Rádióadás vétele – RDS órajel beállítása” című részt.

Az időkapcsoló beállítása

A rendszernek van egy olyan funkciója, hogy be tudja kapcsolni automatikusan a CD, TUNER vagy TAPE 2 módot egy előre beállított időpontban, amit ébresztésre használhat.

FONTOS!

- Mielőtt beállítaná az időkapcsolót, ellenőrizze, hogy az óra be van-e állítva pontosan.
- Beállítás után az időkapcsoló funkciója be van kapcsolva.
- Felvétel készítése közben az időkapcsoló nem kapcsol be.
- A hangerő fokozatosan nő a minimális szinttől az utoljára beállított szintig.

- 1 A **CLOCK-TIMER** gombot legalább két másodpercig lenyomva tartva térjen át az időkapcsoló beállítási módjába.
→ Az időkapcsoló utoljára beállított értéke villog.
→ A **TIMER** felirat villog a kijelzőn.
→ A kiválasztott hangforrás jelzése világít.
- 2 A **CD, TUNER** vagy **TAPE** gombot megnyomva válassza ki a kívánt hangforrást.
- Az időkapcsoló beállítása előtt ellenőrizze, hogy a kiválasztott hangforrás elő van-e készítve.
CD – Helyezze be a lemez(ek)e)t. Ha egy kiválasztott műsorszámmal kíván kezdeni, készítsen programot (lásd „CD-lejátszó – Számok beprogramozása”).
TUNER – hangoljon a kívánt rádióadóra.
TAPE – helyezzen be egy felvételt tartalmazó kazettát a 2. magnetofonba.
- 3 A készüléken lévő **ALBUM-/+** ◀ ▶ gombot megnyomva állítsa be az időkapcsoló bekapcsolása órájának az értékét.
- 4 A készüléken lévő **TITLE-/+** ◀ ▶ gombot megnyomva állítsa be az időkapcsoló bekapcsolása percének az értékét.
- 5 A **CLOCK-TIMER** gombot megnyomva tárolja a bekapcsolás időpontját.
→ A **TIMER** továbbra is látszik a kijelzőn.
- A beállított időpontban a kiválasztott hangforrásról megszólal a műsor.

Kilépés a beállítások tárolása nélkül

- Nyomja meg a készüléken lévő **STOP** gombot.

Megjegyzések:

– Ha a kiválasztott hangforrás (CD) nem áll készen a beállított időpontban, akkor automatikusan a **TUNER** funkciót választja ki a rendszer.
– Ha az időkapcsoló beállítása közben 90 másodpercen belül nem nyom meg egyetlen gombot sem, a rendszer automatikusan kilép az időkapcsoló beállításának módjából.

Az időkapcsoló kikapcsolása

- Nyomja meg a távirányítón a **TIMER ON/OFF** gombot.
→ A kijelzőn a „OFF” felirat látszik, és a timer felirat nem látszik tovább.

Az időkapcsoló bekapcsolása

- Nyomja meg a távirányítón a **TIMER ON/OFF** gombot.
→ Néhány másodpercig látszik az időkapcsoló utolsó beállítása, majd a **TIMER** felirat látszik a kijelzőn.

A szendergés időkapcsolójának beállítása

A szendergés időkapcsolójával be lehet állítani, hogy egy előre beállított időtartam eltelte után a rendszer automatikusan készenléti módba kapcsoljon.

- 1 Addig nyomja meg ismételten a távirányítón a **SLEEP** gombot, míg a kívánt szendergési időtartam meg nem jelenik a kijelzőn.
→ A következő beállítási lehetőségek vannak (időtartam percben):
15 → 30 → 45 → 60 → OFF → 15 ...
→ A kijelzőn a „SLEEP :X:” vagy „OFF” felirat látszik, „:X:” jelenti a percet.
- 2 Ha a beállítani kívánt időtartam látszik a kijelzőn, akkor ne nyomja meg többször a **SLEEP** gombot.
→ Ha nem az „OFF” opciót választja, akkor a kijelzőn a **SLEEP** felirat látszik.
→ A szendergés időkapcsolója be van állítva. Mielőtt a rendszer készenléti módba kapcsolna, az utolsó 10 másodperc visszaszámlálása látszik a kijelzőn.
„SLEEP 10” → „SLEEP 9”... → „SLEEP 1”
→ „SLEEP”

A hátralévő időtartam megtekintése, a SLEEP funkció bekapcsolt állapotában

- Nyomja meg egyszer a **SLEEP** gombot.

A beállított szendergési időtartam megváltoztatása

- Nyomja meg ismét a **SLEEP** gombot, mialatt a még hátralévő szendergési időtartam látható a kijelzőn.
→ A kijelzőn megjelennek a következő választható szendergési időtartamok.

A szendergés időkapcsolójának kikapcsolása

- Addig nyomja meg ismételten a **SLEEP** gombot, míg az „OFF” felirat meg nem jelenik a kijelzőn, vagy nyomja meg a **ECO POWER/STANDBY ON/** gombot.

Műszaki adatok

ERŐSÍTŐ

Kimenő teljesítmény

FWM372	2 x 120 W MPO
	2 x 60 W RMS(1)
FWM572	2 x 220 W MPO
	2 x 110 W RMS(1)
Jel/zaj viszony	≥ 67 dBA (IEC)
Frekvenciaátvitel	50 – 15000 Hz
Bemeneti érzékenység	
AUX/CDR In	500 mV / 900mV
Kimenet	
Hangfalak	≥ 6 Ω
Fejhallgató	32 Ω – 1000 Ω

(1) (6 Ω, 1 kHz, 10%THD)

CD-LEJÁTSZÓ

Beprogramozható műsorszámok száma 99

Frekvenciaátvitel 20 – 20000 Hz -3dB

Jel/zaj viszony ≥ 75 dBA

Csatomák szétválasztása ≥ 60 dB (1 kHz)

Teljes harmonikus torzítás < 0.003%

MPEG 1 3. réteg (MP3-CD) MPEG AUDIO

MP3-CD bitrate 32-256 kbps
(128 kbps javasolt)

Mintavételi frekvenciák 32, 44.1, 48 kHz

RÁDIÓ

FM sáv 87.5 – 108 MHz

MW sáv 531 – 1602 kHz

Beprogramozható rádióadók száma 40

Antenna

FM 75 Ω huzal

MW Hurokantenna

USB-lejátszó

USB 12Mb/s, V1.1

..... support MP3 és WMA files

Albumok száma / mappa maximum 99

Zenei számok száma /címe maximum 400

MAGNETOFON

Frekvenciaátvitel

Normál szalag (I-es típus) 80 – 12500 Hz (8 dB)

Jel/zaj viszony

Normál szalag (I-es típus) ≥ 48 dBA

Szalagsebesség ingadozása ≤ 0.4% DIN

HANGFALAK

Rendszer 3 utas, kétnyílásos basszusvisszaverő

Impedancia 8 Ω

Mélysugárzó 1 x 5.5"

Magassugárzó 1 x 2"

Méreték (sz x ma x mé)

FWM372 248 x 310 x 195 (mm)

FWM572 248 x 310 x 230 (mm)

Súly

FWM372 3.3 kg egyenként

FWM572 3.8 kg egyenként

ÁLTALÁNOS INFORMÁCIÓK

Anyag/borítás Polystyren

Tápfeszültség 220 – 230 V / 50 Hz

Teljesítményfelvétel

Üzemi

FWM372 80 W

FWM572 170 W

Készenléti ≤ 15 W

Energiatakarékos készenléti < 1 W

Méreték (sz x ma x mé)

FWM372 265 x 310 x 367 (mm)

FWM572 265 x 310 x 384 (mm)

Súly (hangfalak nélkül)

FWM372 7.15 kg

FWM572 8.8 kg

A műszaki adatok és a készülék kivitelezése előzetes bejelentés nélkül megváltoztatható.

A készülék házának tisztítása

- Finom tisztítószeres oldattal enyhén benedvesített puha ruhát használjon a tisztításhoz. Ne használjon alkoholt, denaturált szeszt, ammóniát vagy súrolószert tartalmazó tisztítószert.

A lemezek tisztítása

- A bepiszkolódott lemezeket tisztítókendővel tisztítsa meg. Törölje át a közepétől kifelé haladva. Soha ne végezze a törlést körkörösén.
- A tisztításhoz ne használjon olyan oldószert, mint például benzint vagy hígító, a kereskedelemben kapható tisztítószert, se a hanglemezek tisztításához való antisztatikus spray-t.

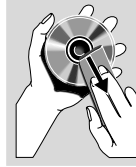

A lejátszó optikájának megtisztítása

- Hosszabb használat után a lemezlejátszó optikája beporosodhat. A jó lejátszás biztosítása érdekében célszerű a lencsét a Philips CD Lens Cleaner vagy más, a kereskedelemben kapható lencsetisztító segítségével megtisztítani. A tisztítást a lencsetisztító használati utasításai alapján végezze.

A magnetofon alkatrészeinek megtisztítása

- Hogy a felvétel és lejátszás minősége jó maradjon, 50 üzemóra után tisztítsa meg az (A) fejeket, a (B) tengely(eke)t és a (C) gumigörgő(ke)t.
- A tisztításhoz tisztítófolyadékkal vagy alkohollal enyhén átitatott fültisztító pálcikát használjon.
- A fejeket úgy is megtisztíthatja, hogy lejátszik egyszer egy tisztítókazettát.

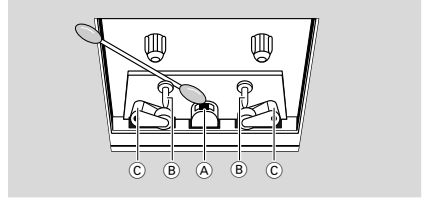

A fejek lemágnesezése

- Használja a kereskedelemben kapható lemágnesező kazettát.

Hibakeresés

FIGYELMEZTETÉS

Semmilyen körülmények között se próbálja önmaga megjavítani a készüléket, mert ebben az esetben megszűnik a garancia. Ne nyissa ki a készülék borítását, mert áramütés érheti.

Ha bármilyen hiba előfordul, mielőtt javítani venné a készüléket, ellenőrizze az alább felsoroltakat. Ha a felsorolt javaslatok alapján nem tudja megoldani a problémát, akkor forduljon a forgalmazóhoz vagy a szervizhez.

Probléma	Teendő
“NO DISC” felirat.	<ul style="list-style-type: none">✓ Helyezzen be lemezt.✓ Ellenőrizze, hogy a lemez nem fordítva van-e betéve.✓ Várjon, amíg a nedvesség elpárolog, és az optika kitisztul.✓ Cserélje ki vagy tisztítsa meg a lemezt, lásd “Karbantartás”.✓ Használjon véglegesített CD-RW lemezt vagy egy megfelelő MP3-CD formátumú lemezt.
“DISC NOT FINALIZED” felirat.	<ul style="list-style-type: none">✓ Véglegesített CD-RW vagy CD-R lemezt használjon.
Rossz a rádióadás vétele.	<ul style="list-style-type: none">✓ Ha a jel túl gyenge, állítsa be az antennát, vagy csatlakoztasson külső antennát, hogy jobb legyen a vétel.✓ Vigye távolabb a Mini HiFi rendszert a televíziótól, képmagnótól.
Nem lehet felvenni vagy lejátszani.	<ul style="list-style-type: none">✓ Tisztítsa meg a magnetofon alkatrészeit, lásd “Karbantartás”.✓ Mindig NORMAL (IEC I) szalagot használjon.✓ Ragasztószalaggal fedje le a kitört fül helyét.
Nem lehet a kazettatartót kinyitni.	<ul style="list-style-type: none">✓ Húzza ki majd csatlakoztassa újra a hálózati kábelt, utána kapcsolja vissza a készüléket.
A gombok megnyomása hatástalan.	<ul style="list-style-type: none">✓ Húzza ki majd csatlakoztassa újra a hálózati kábelt, utána kapcsolja vissza a készüléket.
Néhány fájl az USB készüléken nem kerül kijelzésre	<ul style="list-style-type: none">✓ Ellenőrizze, nem lépte-e át a mappák száma a 99-et vagy a címek száma a 400-t.
Az “DEVICE NOT SUPPORTED” gombbal léptethet a kijelzőn.	<ul style="list-style-type: none">✓ Távolítsa el az USB-háttértáreszközt, vagy válasszon másik forrást.

Egyáltalán nem, vagy gyengén hallatszik a hang.

- ✓ Állítsa be a hangerőt.
- ✓ Húzza ki a fejhallgatót.
- ✓ Ellenőrizze, hogy megfelelően csatlakoznak-e a hangfalak.
- ✓ Ellenőrizze, hogy a hangfal vezetékének szigetetlen része be van-e csíptetve.
- ✓ Ellenőrizze, hogy az MP3-CD-re a felvétel 32-256 kbps bitraten belül és 48 kHz, 44,1 kHz vagy 32 kHz mintavételi frekvenciával történt-e.

A bal és jobb oldalról érkező hang fordított.

- ✓ Ellenőrizze a hangfalak csatlakozását és elhelyezését.

A távirányító nem megfelelően működik.

- ✓ Válassza ki először a hangforrást (például CD vagy TUNER), utána nyomja meg a funkciót kiválasztó gombot (▶, ◀, ▶▶).
- ✓ Vigye közelebb a távirányítót a rendszerhez.
- ✓ Az elemeket megfelelő polaritással (+/- jelzés) helyezze be.
- ✓ Cserélje ki az elemeket.
- ✓ Irányítsa a távirányítót a rendszer infravörös érzékelője felé.

Az időkapcsoló nem működik.

- ✓ Állítsa be pontosan az órát.
- ✓ A CLOCK•TIMER gombot megnyomva kapcsolja be az időkapcsolót.
- ✓ Ha felvételt készít, fejezze be a felvételt.

Nem mindegyik gomb világít.

- ✓ A DIM MODE gombot megnyomva válassza ki a DIM OFF kijelzési módot.

Az óra/időkapcsoló beállítása törlődött.

- ✓ Feszültségkimaradás volt, vagy ki lett húzva a hálózati csatlakozó. Állítsa be az órát/időkapcsolót.

A kijelzőn automatikusan megjelenik a rendszer lehetőségeinek bemutatása

- ✓ A készüléken lévő ■ gombot lenyomva tartva kapcsolja ki a bemutató módot.