

隨時為您提供協助

請至以下網址註冊您的產品並取得支援：

www.philips.com/support



M110



使用手冊

PHILIPS

目錄

1 重要安全性指示	2	刪除通話記錄	12
2 您的電話	3	刪除所有通話記錄	13
包裝盒內容	3	8 重撥清單	14
電話概覽	3	檢視重撥記錄	14
機座概覽	4	重撥電話	14
3 開始使用	5	將通話記錄儲存到電話簿	14
插入隨附的電池	5	刪除重撥記錄	14
連接機座	5	刪除所有重撥記錄	14
管理纜線	6	9 電話設定	15
設定您的電話 (因國家而異)	6	音效設定	15
什麼是待機模式？	7	設定日期和時間	15
顯示圖示	7	設定顯示語言	15
4 撥打電話	8	設定螢幕的對比	15
接聽電話	8	調暗 LCD 背光	16
結束通話	8	10 服務	17
調整聽筒/揚聲器音量	8	通話清單類型	17
麥克風靜音	8	網路類型	17
開啟或關閉揚聲器	8	自動首碼	17
5 文字和數字	9	選擇重新撥打時間	17
輸入文字和數字	9	撥號模式	18
切換大小寫	9	自動時鐘	18
6 電話簿	10	恢復預設設定	18
檢視電話簿	10	11 技術資料	19
搜尋記錄	10	12 注意	20
從電話簿撥打	10	符合性聲明	20
新增記錄	10	處理廢棄產品及電池	20
編輯記錄	10	13 常見問題集	21
刪除記錄	11	14 附錄	22
刪除所有記錄	11	文字和數字輸入表	22
7 通話記錄	12	15 壁掛板	23
通話清單類型	12		
檢視通話記錄	12		
將通話記錄儲存到電話簿	12		
回覆電話	12		

1 重要安全性指示



警告

- 根據 EN 60950 標準之定義，網路上的電壓歸類為 TNV-3 (電信網路電壓)。

避免損壞或故障情況發生



警告

- 啟用免持模式可能會導致聽筒音量突然變大聲，因此請勿將話機太靠近耳朵。



注意

- 僅限使用使用指示上所列的電池。
- 若更換不正確類型的電池，可能有爆炸危險。
- 請根據指示處理廢電池。
- 請勿將電池丟入火中。
- 請務必使用產品隨附的纜線。
- 請勿讓電池與金屬物體接觸。
- 請勿將小型金屬物體與本產品接觸。這樣可能造成音質降低並損壞產品。
- 如果將金屬物體置於話機聽筒上或附近，可能會阻礙收訊。
- 請勿在有爆炸危險的地點使用本產品。
- 當身處於高電壓環境中時，請勿開啟話機或機座。
- 請勿讓產品接觸液體。
- 請勿使用任何含有酒精、氨、苯或具磨蝕性的清潔劑，因為其可能對話機造成損傷。
- 請勿將電話置於過熱的環境中，例如加熱設備或直接日照等。
- 請勿丟擲電話或讓物體掉落在電話上。
- 附近使用中的行動電話可能會造成干擾。

關於操作和存放溫度

- 請務必在溫度不超過 0° C 至 +40° C (相對濕度低於 90%) 之間的場所進行操作。
- 請存放在溫度不超過 -20° C 至 +45° C (相對濕度低於 95%) 之間的場所。
- 在低溫狀態下，電池壽命可能會縮短。

2 您的電話

感謝您購買本產品，歡迎使用 Philips！
請至 www.philips.com/welcome 登錄您的
產品，以獲得 Philips 的完整支援。

包裝盒內容

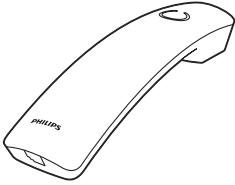

話機

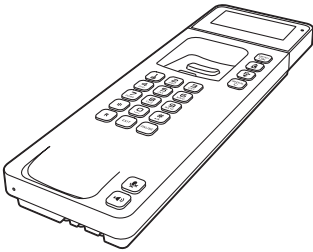

機座

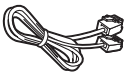

電話線*

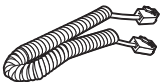

捲線

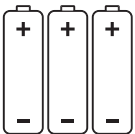

3 顆 AAA 電池



保證書



使用手冊

備註

- * 在某些國家/地區，您必須將電話線轉接頭接上電話線，再將電話線插上電話插孔。

電話概覽

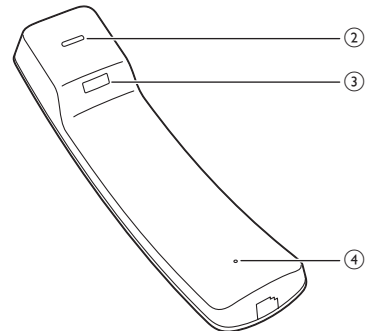
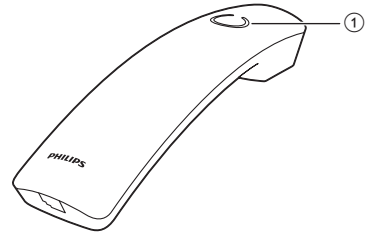

① 揚聲器

- ② 接收器
- ③ 以壁掛方式架設時，用於懸掛話機的插槽
- ④ 麥克風

機座概覽

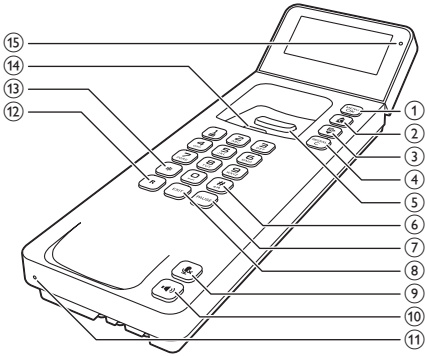

- ① MENU/OK
 - 存取主選單。
 - 確認選擇。
 - 進入選項選單。
- ②
 - 向上捲動選單。
 - 提高聽筒/揚聲器音量。
 - 存取電話簿。
- ③
 - 向下捲動選單。
 - 降低聽筒/揚聲器音量。
 - 存取通話記錄。
- ④ REDIAL/C
 - 刪除文字或數字。
 - 取消操作。
 - 存取重撥清單。
- ⑤ 掛斷按鈕
- ⑥
 - 在編輯期間切換英文大寫/小寫。
- ⑦ PAUSE
- ⑧ EXIT
 - 刪除文字或數字。
 - 取消操作。
- ⑨
 - 麥克風靜音或解除靜音。
- ⑩
 - 開啟/關閉揚聲器。
 - 透過揚聲器撥打和接聽電話。
- ⑪ 麥克風
- ⑫ R
 - 閃斷鍵 (這項功能需視您使用的網路而定)。
- ⑬ *
 - 設定撥號模式 (脈波式模式或暫時進入按鍵式模式)。
- ⑭ 以壁掛方式架設時，用於懸掛話機的掛鉤
- ⑮ LED 指示燈
 - 當有新的未接來電或語音留言時會閃爍。
 - 當您拿起話機或開啟揚聲器時會持續亮起。

按下可在撥打電話時輸入 p (撥號停頓)。

3 開始使用

注意

- 請確認您在連接和安裝電話之前，已詳讀「重要安全性指示」一節中的安全指示。

插入隨附的電池

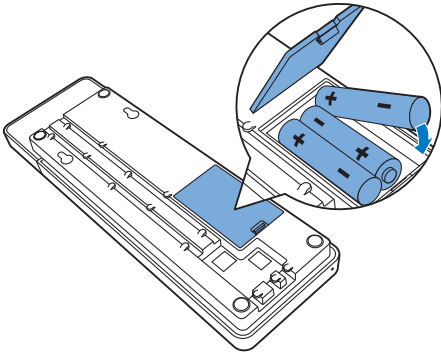

注意

- 可能有爆炸的危險！電池應遠離熱源、日照或火源。請勿將電池丟入火中。
- 電池壽命可能會縮短！請勿混用不同品牌或類型的電池。

警告

- 請先查看電池電極，再插入電池插槽。電極不正確可能導致產品受損。

備註

- 為確保所有功能正常運作，請務必依指示安裝電話。

連接機座

備註

- 若您透過電話線訂閱數位用戶線路 (DSL) 高速網際網路服務，請確定在電話線與電源插座之間安裝 DSL 濾波器。濾波器可避免 DSL 干擾所帶來的雜音與來電顯示問題。如需更多關於 DSL 濾波器的資訊，請聯絡您的 DSL 服務提供者。
- 機型牌位於機座底部。

1 將電話線的兩端分別連接：

- 裝置底部的電話插孔；
- 牆壁的電話插孔。

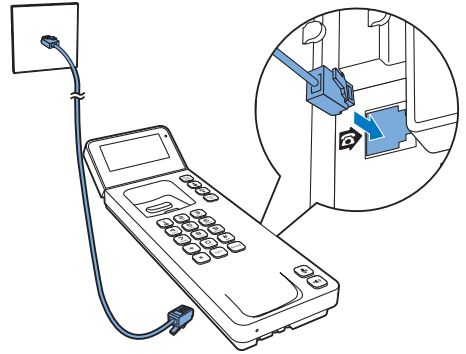

2 將捲線連接至機座和話機。

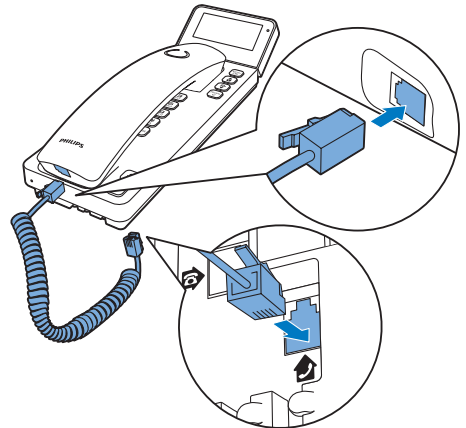

管理纜線

您可以在桌上使用電話或將其架設在牆壁上。請參閱下列指示連接纜線。

在桌上使用電話

- 1 連接纜線。
- 2 將鉸接式螢幕傾斜到想要的角度。

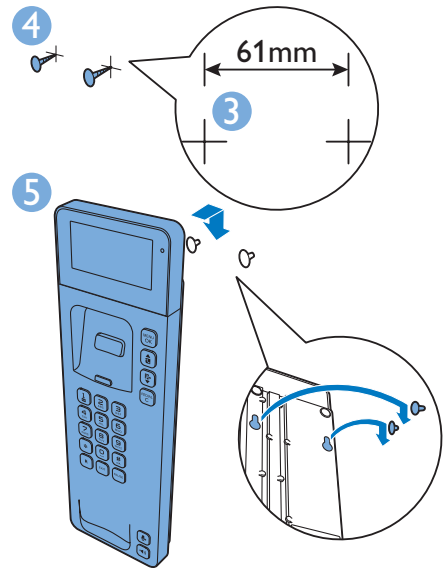
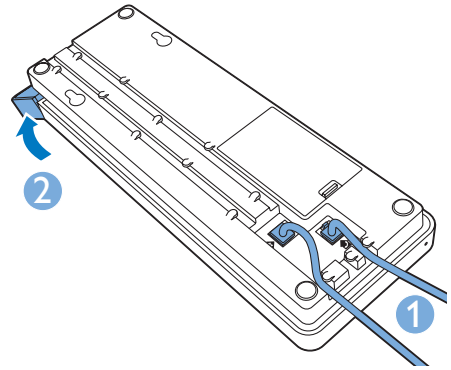
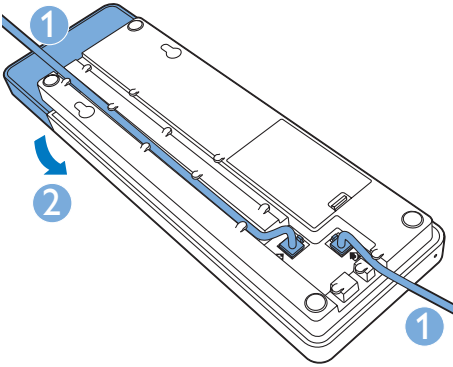

將電話架設在牆壁上

- 1 連接纜線。
- 2 將鉸接式螢幕放平。
- 3 裁剪隨附 (請參見第 23 頁的 '壁掛板') 的壁掛板，將其放置在牆壁上。然後鑽兩個寬 61 公釐的洞。
- 4 在各個洞裡固定 2 顆螺絲 (未隨附)。
- 5 將電話掛到螺絲上。

* 秘訣

- 您可以使用隨附的壁掛板以準確測量 (請參見第 23 頁的 '壁掛板')。

設定您的電話 (因國家而異)

- 1 首次使用電話時，您會看到歡迎訊息。
- 2 請按 MENU/OK。

設定國家/地區/語言

請選擇您的國家/地區/語言，再按 MENU/OK 確認。

↳ 國家/地區/語言設定已儲存。

備註

- 國家/地區/語言設定選項因國家/地區而異。如果沒有出現歡迎訊息，表示該國家/地區/語言已預設為您的國家/地區。然後您可以設定時間和日期。

要重新設定語言，請參閱下列步驟。

- 1 選擇 MENU/OK > [Phone setup] > [Language]，再按 MENU/OK 確認。
- 2 選擇語言，再按 MENU/OK 確認。
↳ 儲存設定。

設定日期和時間













- 1 請按 MENU/OK。
- 2 選擇 [Phone setup] > [Date & time]，再按 MENU/OK 確認。
- 3 拿起話機。
- 4 按數字按鈕輸入日期，再按 MENU/OK 確認。
↳ 畫面會顯示時間設定選單。
- 5 按數字按鈕輸入時間。
 - 如果時間格式為 12 小時制，請按  以選擇 [am] 或 [pm] (因國家/地區而異)。
- 6 請按 MENU/OK 確認。
電話已準備就緒可供使用。

什麼是待機模式？

當您的電話閒置時，會進入待機模式。待機畫面會顯示日期和時間。

顯示圖示

在待機模式中，螢幕上顯示的圖示會告訴您有哪些功能可以使用。

圖示	說明
	沒有電時會亮起。
	電池電量偏低時會閃爍。
	在您瀏覽通話記錄中的已接聽來電時會持續亮起。
	代表重撥清單中的撥出電話。
	有新未接來電或瀏覽通話記錄中未讀取的未接來電時會閃爍。 瀏覽通話記錄中已讀取的未接來電時會持續亮起。
	當您收到來電時會閃爍。 當您在通話中時會持續亮起。
	揚聲器已開啟。
	鈴聲已關閉。
	麥克風靜音時會亮起。
	當有新的語音留言時會閃爍。 當您已在通話記錄中檢視語音留言會持續亮起。 當沒有語音留言時，不會顯示此圖示。
	當您向上 / 向下捲動清單或提高 / 降低音量時會顯示此圖示。
	右側有其他數字。按住 MENU/OK 可切換至上一頁/下一頁。

4 撥打電話

↳ 您現在可與來電者通話。

- 1 拿起話機或按下 。
- 2 撥打電話號碼。
↳ 撥出電話號碼。

您也可以從重撥清單 (請參見第 14 頁的 '重撥電話')、電話簿清單 (請參見第 10 頁的 '從電話簿撥打') 和通話記錄 (請參見第 12 頁的 '回覆電話') 撥打電話。

開啟或關閉揚聲器

請按 。

接聽電話

電話鈴響時，您可以選擇下列選項以接聽電話：

- 拿起話機；
- 按下 。





備註

- 如果您已向服務提供者申請來電顯示服務，您會看到螢幕上顯示來電者的電話號碼。



結束通話

將話機放置在機座上。

調整聽筒/揚聲器音量

在通話期間，可按  /  調整音量。

麥克風靜音

- 1 在通話期間，按 。
↳ 畫面顯示 [Mute on]。
↳ 來電者聽不見您的聲音，但您還是可以聽見對方的聲音。
- 2 再按一次  可解除麥克風靜音。

5 文字和數字

您可為電話簿記錄和其他選單項目輸入數字和文字。

輸入文字和數字

- 1 當系統提示時請拿起話機。
- 2 按一下或多下字母數字按鍵，以輸入選擇的字元。
- 3 按 REDIAL/C 或 EXIT 刪除字元。按住 REDIAL/C 或 EXIT 刪除所有字元。
- 4 按  可新增空格。



備註

- 如需關於按鍵所對應字元與數字的資訊，請參閱「附錄」一節。

切換大小寫

依預設，句子中每個字的第一個字母會顯示為大寫，其餘顯示為小寫。按住  可切換大小寫字母。

6 電話簿

此電話的電話簿最多可儲存 25 筆記錄。您可從機座存取電話簿。每筆記錄的名稱長度最多可為 16 個字元，而號碼最多可有 24 個數字。

有 2 個直接存取記憶號碼 (按鍵 1 和 2)。視您所在國家/地區而定，按鍵 1 和 2 會分別預設成您服務提供者的語音信箱號碼和資訊服務號碼。當您在待機模式中按住此鍵，會自動撥出儲存的電話號碼。

備註

- 直接記憶號碼的功能因國家/地區而異。

檢視電話簿



- 1 按  或按 MENU/OK > [Phonebook] > [View] 存取電話簿清單。
- 2 選擇聯絡人並檢視可用資訊。

搜尋記錄

您可以下列方式搜尋電話簿：

- 捲動聯絡人清單。
- 輸入聯絡人姓名的第一個字元。

捲動聯絡人清單



- 1 按  或按 MENU/OK > [Phonebook] > [View] 存取電話簿清單。
- 2 按  與  捲動電話簿清單。

輸入聯絡人姓名的第一個字元。

- 1 拿起話機。
- 2 按 MENU/OK > [View] 存取電話簿清單。

- 3 按下與字元相符的字母數字按鍵。
↳ 即顯示以該字元為開頭的第一筆記錄。

從電話簿撥打

- 1 按  或按 MENU/OK > [Phonebook] > [View] 存取電話簿清單。
- 2 在電話簿清單中選擇聯絡人。
- 3 拿起話機或按  撥打電話。



新增記錄

備註

- 如果您的電話簿記憶體已滿，螢幕會顯示通知訊息。請刪除部分記錄才能新增記錄。

- 1 請按 MENU/OK。
- 2 選擇 [Phonebook] > [Add new]。
- 3 當系統提示時請拿起話機。
- 4 輸入姓名，再按 MENU/OK 確認。
- 5 輸入號碼，再按 MENU/OK 確認。
↳ 儲存新記錄。

秘訣

- 按 PAUSE 插入 p (撥號停頓)。
- 按一下或多下字母數字按鍵，以輸入選擇的字元。
- 按 REDIAL/C 刪除字元。按  /  左右移動游標。

編輯記錄

- 1 請按 MENU/OK。
- 2 選擇 [Phonebook] > [Edit]。
- 3 當系統提示時請拿起話機。
- 4 選擇聯絡人，再按 MENU/OK 確認。

- 5 編輯姓名，再按 MENU/OK 確認。
- 6 編輯號碼，再按 MENU/OK 確認。
↳ 儲存記錄。

刪除記錄

- 1 請按 MENU/OK。
- 2 選擇 [Phonebook] > [Delete]，再按 MENU/OK 確認。
- 3 選擇聯絡人，再按 MENU/OK 確認。
↳ 畫面會顯示確認請求。
- 4 請按 MENU/OK 確認。
↳ 刪除記錄。

刪除所有記錄

- 1 請按 MENU/OK。
- 2 選擇 [Phonebook] > [Delete all]，再按 MENU/OK 確認。
↳ 畫面會顯示確認請求。
- 3 請按 MENU/OK 確認。
↳ 刪除所有記錄。

7 通話記錄

通話記錄會儲存所有來電或撥出電話的記錄。來電通話記錄包含來電者姓名和號碼、通話時間和日期。如果您已向服務提供者註冊來電顯示服務，則可使用這項服務。



您的電話最多可儲存 40 筆通話記錄。螢幕上的通話記錄圖示與 LED 指示燈會閃爍，提醒您有未接聽的來電。如果來電者允許顯示身分，您就能檢視其姓名和號碼。通話記錄是依照時間順序顯示，最近接聽的通話會顯示在清單最上方。

備註

- 在您直接從通話清單回撥之前，請先確認通話清單中的號碼有效。

主螢幕上顯示的圖示會告訴您未接/已接來電。

圖示

-  在您瀏覽通話記錄中的已接聽來電時會持續亮起。
-  當有未接來電時會閃爍。
瀏覽通話記錄中已讀取的未接來電時會持續亮起。

通話清單類型

您可以設定是否要從此功能表檢視所有來電或未接來電。

選擇通話清單類型

- 1 請按 MENU/OK。
- 2 選擇 [Services] > [Call list type]，再按 MENU/OK 確認。
- 3 選擇選項，再按 MENU/OK 確認。



檢視通話記錄

- 1 請按 。
↳ 來電通話記錄隨即顯示。
- 2 選擇記錄，再按 MENU/OK，然後選擇 [View] 取得更多可用資訊。

將通話記錄儲存到電話簿

- 1 請按 。
↳ 來電通話記錄隨即顯示。
- 2 選擇記錄，再按 MENU/OK 確認。
- 3 選擇 [Save number]，再按 MENU/OK 確認。
- 4 當系統提示時請拿起話機。
- 5 輸入和編輯姓名，再按 MENU/OK 確認。
- 6 輸入和編輯號碼，再按 MENU/OK 確認。
↳ 儲存記錄。

回覆電話

- 1 請按 。
- 2 選擇清單上的記錄。
- 3 拿起話機或按  撥打電話。

刪除通話記錄

- 1 請按 。
↳ 來電通話記錄隨即顯示。
- 2 選擇記錄，再按 MENU/OK 確認。
- 3 選擇 [Delete]，再按 MENU/OK 確認。
↳ 畫面會顯示確認請求。
- 4 請按 MENU/OK 確認。
↳ 刪除記錄。

刪除所有通話記錄

- 1 請按 。
↳ 來電通話記錄隨即顯示。
- 2 按 MENU/OK 進入選項選單。
- 3 選擇 [Delete all]，再按 MENU/OK 確認。
↳ 畫面會顯示確認請求。
- 4 請按 MENU/OK 確認。
↳ 刪除所有記錄。

8 重撥清單

重撥清單會儲存已撥打通話的通話記錄，其中包含您所撥打的姓名和/或號碼。此電話最多可儲存 10 筆重撥記錄。

檢視重撥記錄

請按 REDIAL/C。

重撥電話

- 1 請按 REDIAL/C。
- 2 選擇記錄，再拿起話機或按 。
↳ 撥出電話號碼。

將通話記錄儲存到電話簿

- 1 按 REDIAL/C 進入已撥打通話清單。
- 2 選擇記錄，再按 MENU/OK 確認。
- 3 選擇 [Save number]，再按 MENU/OK 確認。
- 4 當系統提示時請拿起話機。
- 5 輸入和編輯姓名，再按 MENU/OK 確認。
- 6 輸入和編輯號碼，再按 MENU/OK 確認。
↳ 儲存記錄。

刪除重撥記錄

- 1 按 REDIAL/C 進入已撥打通話清單。
- 2 選擇記錄，再按 MENU/OK 確認。
- 3 選擇 [Delete]，再按 MENU/OK 確認。
↳ 畫面會顯示確認請求。
- 4 請按 MENU/OK 確認。

↳ 刪除記錄。

刪除所有重撥記錄

- 1 按 REDIAL/C 進入已撥打通話清單。
- 2 選擇 [Delete all]，再按 MENU/OK 確認。
↳ 畫面會顯示確認請求。
- 3 請按 MENU/OK 確認。
↳ 刪除所有記錄。

9 電話設定

您可以自訂這些設定，讓您的電話充滿個人風格。

音效設定

助聽器相容性

您可搭配助聽裝置使用本話機。此功能讓您得以配合助聽器裝置使用電話，可增強音效並且降低雜音干擾。此功能會因國家/地區而異。啟用此功能無需任何設定。

設定鈴聲音量

您有 2 種鈴聲音量及 [關閉] 可以選擇。

- 1 請按 MENU/OK。
- 2 選擇 [Phone setup] > [Sounds] > [Ring volume]，然後按 MENU/OK 確認。
- 3 選擇音量，再按 MENU/OK 確認。
↳ 儲存設定。

設定鈴聲

您有 10 種鈴聲可以選擇。

- 1 請按 MENU/OK。
- 2 選擇 [Phone setup] > [Sounds] > [Ring tones]，再按 MENU/OK 確認。
- 3 選擇鈴聲，再按 MENU/OK 確認。
↳ 儲存設定。

設定按鍵音

按鍵音是指當您按下按鍵時所發出的聲音。

- 1 請按 MENU/OK。

- 2 選擇 [Phone setup] > [Sounds] > [Key tone]，然後按 MENU/OK 確認。
- 3 選擇 [開啟]/[關閉]，再按 MENU/OK 確認。
↳ 儲存設定。

設定日期和時間

如需更多資訊，請參閱「開始使用」一節中的「設定日期和時間」。

設定顯示語言



備註

- 這項功能僅適用於支援多種語言的機型。
- 可用的語言因國家/地區而異。

- 1 請按 MENU/OK。
- 2 選擇 [Phone setup] > [Language]，再按 MENU/OK 確認。
- 3 選擇語言，再按 MENU/OK 確認。
↳ 儲存設定。

設定螢幕的對比

您可以將電話螢幕設成不同的對比度。

- 1 請按 MENU/OK。
- 2 選擇 [Phone setup] > [Contrast]，再按 MENU/OK 確認。
- 3 按  /  選擇選項，然後按 MENU/OK 確認。
↳ 儲存設定。

備註

- 電池使用一段時間後，顯示亮度會下降。您可以設定螢幕的對比度，即可將亮度調高。當顯示亮度過低時，請更換電池。

調暗 LCD 背光

當您的電話在待機模式時，LCD 螢幕會自動關閉，以節省電池電力。如果您想要在電話待機時檢視 LCD 螢幕，請依下列步驟將螢幕背光設定為調暗模式。

- 1 請按 MENU/OK。
- 2 選擇 [Phone setup] > [調暗背光]，再按 MENU/OK 確認。
- 3 選擇 [開啟]/[關閉]，再按 MENU/OK 確認。
↳ 儲存設定。



備註

- 調暗背光設定為 [開啟] 時，LCD 背光在待機模式中會持續亮起。
- 調暗背光設定為 [關閉] 時，LCD 背光在待機模式中會持續關閉。
- 啟動調暗背光時，會大幅消耗更多的電池電力。

10 服務

本電話可支援多種功能，協助您處理和管理通話。

通話清單類型

您可以設定是否要從此功能表檢視所有來電或未接來電。

選擇通話清單類型

- 1 請按 MENU/OK。
- 2 選擇 [Services] > [Call list type]，再按 MENU/OK 確認。
- 3 選擇選項，再按 MENU/OK 確認。

網路類型

備註

- 此功能會因國家/地區而異。僅適用於支援網路類型的機型。

- 1 請按 MENU/OK。
- 2 選取 [Services] > [Network type]，然後按 MENU/OK。
- 3 選擇一種網路類型，然後按 MENU/OK。
↳ 儲存設定。

自動首碼

這項功能可在您撥出電話號碼之前，檢查號碼並將其格式化。首碼會取代您在選單中設定的偵測號碼。例如，您將設定偵測號碼為 604 和首碼為 1250。當您撥出如 6043338888 的號碼時，電話會將號碼變成 12503338888。

備註

- 偵測號碼的最大長度為 5 個數字。自動首碼的最大長度為 10 個數字。
- 此功能會因國家/地區而異。

設定自動首碼

- 1 請按 MENU/OK。
- 2 選擇 [Services] > [Auto prefix]，再按 MENU/OK 確認。
- 3 當系統提示時請拿起話機。
- 4 輸入偵測號碼，再按 MENU/OK 確認。
- 5 輸入首碼，再按 MENU/OK 確認。
↳ 儲存設定。

備註

- 要輸入 p (撥號停頓)，請按 PAUSE。
- 如果已設定首碼，而偵測號碼留空白，則會為所有的撥出號碼加上此首碼。
- 若撥出的號碼開頭為 * 和 #，則無法使用這項功能。

選擇重新撥打時間

請確認您已正確設定重新撥打時間，才能接聽第二通來電。通常，電話已預設重新撥打時間。可使用的選項數目會因國家/地區而有異。如需詳細資料，請洽詢您的服務提供者。

- 1 請按 MENU/OK。
- 2 選擇 [Services] > [Recall time]，再按 MENU/OK 確認。
- 3 選擇選項，再按 MENU/OK 確認。
↳ 儲存設定。

撥號模式

備註

- 這項功能僅適用於同時支援按鍵式或脈波式撥號的機型。

撥號模式為您所在國家/地區所使用的電話訊號。本電話同時支援按鍵式 (DTMF) 和脈波式 (轉盤式) 撥號。請洽詢服務提供者，取得詳細資訊。

設定撥號模式

- 1 按 MENU/OK。選擇 [Services] > [Dial mode]，然後按 MENU/OK 確認。
- 2 選擇撥號模式，再按 MENU/OK 確認。
↳ 儲存設定。

備註

- 如果您的電話使用脈波式撥號模式，則可在通話期間按 * 暫時進入按鍵式模式。為此通話輸入的數字會作為按鍵式訊號傳送出去。

自動時鐘

備註

- 這項服務需視您使用的網路而定。
- 在您使用此功能之前，請確定您已申請來電顯示服務。

它可將電話上的日期與時間與公用交換電話網路 (PSTN) 自動進行同步。對於要同步的日期，請確認設定在目前的年份。

- 1 請按 MENU/OK。
- 2 選擇 [Services] > [Auto clock]，再按 MENU/OK 確認。
- 3 選擇 [On] / [Off]。請按 MENU/OK。
↳ 儲存設定。

恢復預設設定

您可以將電話設定重設回原廠設定。

- 1 請按 MENU/OK。
- 2 選擇 [Services] > [Reset]，再按 MENU/OK 確認。
↳ 畫面會顯示確認請求。
- 3 請按 MENU/OK 確認。
↳ 隨即重設所有設定 (除了電話簿外)。

11 技術資料

一般規格及功能

- 可容納 25 個項目的電話簿清單
- 可容納 10 個項目的重撥清單
- 可容納 40 個項目的通話記錄
- 來電顯示服務標準支援：FSK、DTMF

電池

- 碳鋅電池：3 顆 AAA 電池

重量和尺寸

- 話機：130 公克
- 46 x 50 x 203 公釐 (高 x 寬 x 深)
- 機座：300 公克
- 27 x 85.5 x 266 公釐 (高 x 寬 x 深)

12 注意



當產品附有此標誌，即代表本公司已向相關國家資源回收及再生系統提供財政捐助。

環境保護資訊

所有非必要之包裝材料均已捨棄。我們嘗試讓包裝可以輕易拆解成三種材質：厚紙板 (外盒)、聚苯乙烯泡棉 (防震) 以及聚乙烯 (包裝袋、保護性泡棉膠紙)。

產品本身含有可回收並重複使用的材質，但是需由專業公司拆解。請根據各地法規丟棄包裝材料、廢電池和舊機器。

符合性聲明

Gibson Innovations 特此聲明本產品符合 2014/53/EU 法規之必要規範及其他相關條款。您可在 www.p4c.philips.com 找到符合性聲明

處理廢棄產品及電池



用以設計和製造產品的高品質材料和元件可供回收並重複使用。



產品上有此符號時，代表產品適用歐洲指令 (European Directive) 2012/19/EU。



此符號代表產品含有適用歐洲指令 (European Directive) 2013/56/EU 的電池，不得與一般家用廢棄物一併丟棄。請取得當地電子與電器產品及電池分類收集系統的相關資訊。請根據當地法規處理，請勿將產品及電池與一般家用廢棄物一併丟棄。正確處理廢棄產品及電池有助於避免對環境和人類健康帶來負面影響。

取出拋棄式電池

若要取出拋棄式電池，請參閱「安裝隨附的電池」一節。

13 常見問題集

誤選了自己不懂的語言，該怎麼辦？

- 1 按 MENU/OK 進入主選單畫面。
- 2 畫面上會顯示下列一項文字：

Réglages > Langue
Phone setup > Language
Config. tel. > Idioma

- 3 選擇該項目以存取語言選項。
- 4 選擇您所使用的語言。

無撥號音

請確定您的電話已正確連接電話線。

電話不會響。

請確定電話已正確連接電話線。

無法變更語音信箱的設定時，該怎麼辦？

語音信箱服務是由您的服務提供者管理，而非電話本身。請聯絡服務提供者以變更設定。

沒有顯示

請確認有電力且電話已連線。
電池已損壞。購買規格相同的新電池。

電話不會響。

請確認鈴聲已開啟。

沒有來電顯示。

- 未啟動這項服務。請洽詢服務提供者。
- 來電者資訊已隱藏或無法提供。

備註

- 若上述解決方法皆無效，請拔下電話線並於 1 分鐘後重新安裝。

14 附錄

文字和數字輸入表

按鍵 大寫字元 (適用於英語/法語/德語/義大利語/土耳其語/葡萄牙語/西班牙語/荷蘭語/丹麥語/芬蘭語/挪威語/瑞典語/羅馬尼亞語/波蘭語/捷克語/匈牙利語/斯洛伐克語/斯洛維尼亞語/克羅埃西亞語/立陶宛語/愛沙尼亞語/拉托維亞語/保加利亞語)

0	空格 . 0 , / ; " ' ! ? * + - % \ ^ _ ~
1	1 @ _ # = < > () & € £ \$ ¥ [] { } ¢ § ...
2	A B C 2 À Á Â Ã Ä Å Æ Ç
3	D E F 3 È É Ê Ë Ì Í Î Ï Δ Φ
4	G H I 4 Ğ Ħ İ Ĵ Ĳ Γ
5	J K L 5 Λ
6	M N O 6 Ñ Ó Ô Õ Ö
7	P Q R S 7 Š Š Π Θ Σ
8	T U V 8 Ù Ú Û Ü Ů Ű
9	W X Y Z 9 Ø Ω Ξ Ψ Ž

按鍵 小寫字元 (適用於英語/法語/德語/義大利語/土耳其語/葡萄牙語/西班牙語/荷蘭語/丹麥語/芬蘭語/挪威語/瑞典語)

0	空格 . 0 , / ; " ' ! ? * + - % \ ^ _ ~
1	1 @ _ # = < > () & € £ \$ ¥ [] { } ¢ § ...
2	a b c 2 à â ã ä å æ å ä ä ä ä ç ç
3	d e f 3 è é ê ë è ē ē Δ Φ
4	g h i 4 ğ ħ ï ĵ ĳ Ĳ Γ
5	j k l 5 λ
6	m n o 6 ñ ó ô õ ö ò
7	p q r s 7 š š β š š Π Θ Σ
8	t u v 8 ù ú û ü ů ű μ
9	w x y z 9 ø Ω Ξ Ψ ž

按鍵	大寫字元 (適用於希臘語)
0	空格 . 0 , / ; " ' ! ? * + - % \ ^ _ ~
1	1 @ _ # = < > () & € £ \$ ¥ [] { } ¢ § ...
2	A B Γ 2 A B C Æ Ä Å Ç
3	Δ E Z 3 D E F É
4	H Θ I 4 G H I
5	K Λ M 5 J K L
6	N Ξ O 6 M N O Ñ Ö
7	Π Ρ Σ 7 P Q R S
8	T Υ Φ 8 T U V Ü
9	X Ψ Ω 9 W X Y Z Ø

15 壁掛板

備註

- 此範本設計適用於 A4 紙張大小列印。若是其他紙張尺寸，兩個螺絲孔間距離必須為 61 公釐。





2017 © Gibson Innovations Limited. 版權所有。

本產品由 Gibson Innovations Ltd. 製造並負責銷售作業，
且 Gibson Innovations Ltd. 為本產品的保證人。

Philips 以及 Philips 盾牌標誌為 Koninklijke Philips N.V.
的註冊商標 且經 Koninklijke Philips N.V. 授權使用。

UM_M110UJ_05_ZHT_V5.0
wk1707

