

Register your product and get support at  
[www.philips.com/welcome](http://www.philips.com/welcome)

MCM103B



---

CS Příručka pro uživatele 3

EL Εγχειρίδιο χρήσης 19

FI Käyttöopas 37

HU Felhasználói kézikönyv 53

---

PL Instrukcja obsługi 69

PT Manual do utilizador 85

RU Руководство пользователя 101

SK Príručka užívateľa 123

---

# PHILIPS

# Índice

<b>1 Importante</b>	94
Segurança	94
Aviso	95
<b>2 O seu sistema Micro Hi-Fi</b>	96
Introdução	96
Conteúdo da embalagem	96
Descrição geral da unidade principal	97
Descrição geral do telecomando	98
<b>3 Ligar</b>	100
Ligar os altifalantes	100
Ligar a corrente	100
<b>4 Introdução</b>	101
Preparar o telecomando	101
Instalação automática das estações de rádio	101
Acertar o relógio	101
Ligar	102
<b>5 Reproduzir</b>	102
Reproduzir discos	102
Reproduzir a partir de USB	102
<b>6 Opções de reprodução</b>	103
Saltar uma faixa	103
Pausar/retomar a reprodução	103
Pesquisa no tempo de uma faixa	103
Mostrar informações da reprodução	103
Repetir	103
Reproduzir de forma aleatória	103
Programar faixas	104
<b>7 Ajustar o nível de volume e os efeitos sonoros</b>	104
Ajustar o nível do volume	104
Seleccionar um efeito de som predefinido	104
Melhorar desempenho dos graves	104
Anular o som	104
<b>8 Ouvir rádio</b>	105
Sintonizar uma estação de rádio	105
Programar estações de rádio automaticamente	105
Programar estações de rádio manualmente	105
Seleccionar uma estação de rádio programada	105
<b>9 Outras funções</b>	106
Acertar o despertador	106
Definir o temporizador	106
Ouvir um dispositivo externo	106
<b>10 Informações do produto</b>	107
Especificações	107
Informações de reprodução USB	108
Formatos de discos MP3 suportados	108
<b>11 Resolução de problemas</b>	109
Sem som ou som distorcido	109

# 1 Importante

## Segurança

- ① Leia estas instruções.
- ② Guarde estas instruções.
- ③ Respeite todos os avisos.
- ④ Siga todas as instruções.
- ⑤ Não use o aparelho perto de água.
- ⑥ Limpe-o apenas com um pano seco.
- ⑦ Não bloqueie as ranhuras de ventilação. Instale-o de acordo com as instruções do fabricante.
- ⑧ Não o instale perto de fontes de calor como radiadores, condutas de ar quente, fogões ou outros aparelhos (incluindo amplificadores) que emitam calor.
- ⑨ Evite que o cabo de alimentação seja pisado ou de algum modo manipulado, sobretudo nas fichas, receptáculos e no ponto de saída do aparelho.
- ⑩ Use apenas acessórios especificados pelo fabricante.
- ⑪ Use apenas o suporte, suporte móvel, tripé ou mesa especificados pelo fabricante ou fornecidos com o aparelho. Em caso de utilização de um suporte móvel, tenha cuidado ao mover o suporte móvel/aparelho de modo a evitar quedas que possam resultar em ferimentos.
- ⑫ Desligue o aparelho durante a ocorrência de trovoadas ou quando não o utilizar por longos períodos.
- ⑬ Solicite sempre assistência junto de pessoal qualificado. É necessária assistência quando o aparelho foi de algum modo danificado – por exemplo, danos no cabo ou ficha de alimentação, derrame de líquidos ou introdução de objectos no interior do aparelho, exposição do aparelho a chuva ou humidade, funcionamento anormal do aparelho ou queda do mesmo.
- ⑭ Utilização das pilhas **ATENÇÃO** – Para evitar derrame das pilhas e potenciais danos físicos, materiais ou da unidade:
  - Coloque todas as pilhas da forma correcta, com as polaridades + e – como marcadas na unidade.
  - Não misture pilhas (velhas com novas, de carbono com alcalinas, etc.).
  - Retire as pilhas quando o aparelho não for utilizado por longos períodos.
- ⑮ O aparelho não deve ser exposto a gotas ou salpicos.
- ⑯ Não coloque quaisquer fontes de perigo em cima do aparelho (por exemplo, objectos com líquidos ou velas acesas).
- ⑰ Este produto pode conter chumbo e mercúrio. A eliminação destes materiais pode estar regulamentada por razões ambientais. Para mais informações acerca da sua eliminação ou reciclagem, contacte as autoridades locais ou a Electronic Industries Alliance em [www.eiae.org](http://www.eiae.org).
- ⑱ Quando a ficha de alimentação ou o dispositivo de ligação de um aparelho forem utilizados como dispositivo de desactivação, o dispositivo de desactivação deve estar pronto para ser utilizado de imediato.
- ⑲ Não permita que as crianças utilizem sem vigilância aparelhos eléctricos. Não permita que crianças ou adultos com capacidades físicas, sensoriais ou mentais reduzidas, ou pessoas com falta de experiência/ conhecimento, utilizem aparelhos eléctricos sem vigilância.





## Aviso

- Nunca retire o revestimento deste aparelho.
- Nunca lubrifique nenhum componente deste aparelho.
- Nunca coloque este aparelho em cima de outros aparelhos eléctricos.
- Mantenha este aparelho afastado de luz solar directa, fontes de chamas sem protecção ou fontes de calor.
- Nunca olhe para o raio laser no interior deste aparelho.
- Garanta o acesso fácil ao cabo ou tomada de alimentação ou ao adaptador de corrente para que possa desligar o aparelho da corrente.

## Segurança auditiva

### Ouçã a um volume moderado.

- A utilização de auscultadores com o volume alto pode prejudicar a sua audição. Este produto pode produzir sons em gamas de decibéis que podem provocar perda de audição numa pessoa normal, mesmo que a exposição seja inferior a um minuto. As gamas de decibéis superiores destinam-se a pessoas que possam sofrer de perda de audição.
- O som pode ser enganador. Com o tempo, o "nível de conforto" da sua audição adapta-se a volumes de som superiores. Deste modo, após uma audição prolongada, um som considerado "normal" pode na verdade ser um som alto e prejudicial para a audição. Para evitar que isto aconteça, defina o volume num nível seguro antes de os seus ouvidos se adaptarem e deixe ficar.

### Para estabelecer um nível de volume seguro:

- Regule o controlo de volume para uma definição baixa.
- Aumente ligeiramente o som até que o nível de som seja confortável e nítido, sem distorção.

### Ouçã durante períodos de tempo razoáveis:

- A exposição prolongada ao som, mesmo em níveis normalmente "seguros", também pode causar a perda de audição.

- Certifique-se de que utiliza o seu equipamento de forma sensata e que efectua as devidas pausas.

### Certifique-se de que respeita as seguintes directrizes ao utilizar os auscultadores.

- Ouça a um volume moderado durante períodos de tempo razoáveis.
- Tenha cuidado para não ajustar o volume à medida que a sua audição se adapta.
- Não aumente o volume de forma a que não consiga ouvir o que se passa à sua volta.
- Deve ter cuidados especiais ou deixar de utilizar temporariamente o dispositivo em situações potencialmente perigosas. Não utilize auscultadores durante a condução de um veículo motorizado, ao andar de bicicleta ou skate, etc.; pode constituir um perigo para o trânsito e é ilegal em muitas zonas.

## Aviso

Este produto cumpre os requisitos de interferências de rádio da União Europeia.



Este produto cumpre os requisitos das seguintes directivas e directrizes: 2004/108/EC + 2006/95/EC

Quaisquer mudanças ou modificações a este dispositivo sem a autorização expressa da Philips Consumer Electronics poderão invalidar a autoridade do utilizador para utilizar o equipamento.

O produto foi concebido e fabricado com materiais e componentes de alta qualidade, que podem ser reciclados e reutilizados.



Quando este símbolo de um caixote de lixo com um traço por cima constar de um produto, significa que esse produto está abrangido pela Directiva Europeia 2002/96/CE.



Informe-se acerca do sistema de recolha selectiva local para produtos eléctricos e electrónicos.

Proceda de acordo com as regulamentações locais e não elimine os seus antigos produtos juntamente com o lixo doméstico. A

eliminação correcta do seu produto antigo evita potenciais consequências nocivas para o ambiente e para a saúde pública.

O produto contém pilhas abrangidas pela Directiva Europeia 2006/66/EC, as quais não podem ser eliminadas juntamente com os resíduos domésticos. Informe-se acerca dos regulamentos locais sobre a recolha separada de baterias uma vez que a eliminação correcta ajuda a evitar consequências negativas no meio ambiente e na saúde humana.



#### Informações ambientais

Omitiram-se todas as embalagens desnecessárias. Procurámos embalar o produto para que simplificasse a sua separação em três materiais: cartão (embalagem), espuma de poliestireno (protecção) e polietileno (sacos, folha de espuma protectora).

O sistema é constituído por materiais que podem ser reciclados e reutilizados se desmontados por uma empresa especializada. Cumpra os regulamentos locais no que respeita à eliminação de embalagens, pilhas gastas e equipamentos obsoletos.

Windows Media e o logótipo Windows são marcas registadas ou marcas comerciais registadas da Microsoft Corporation nos Estados Unidos e/ou em outros países.



Este aparelho contém esta etiqueta:



## 2 O seu sistema Micro Hi-Fi

Parabéns pela compra do seu produto e bem-vindo à Philips! Para usufruir de todas as vantagens da assistência oferecida pela Philips, registre o seu produto em [www.philips.com/welcome](http://www.philips.com/welcome).

### Introdução

Com esta unidade, pode:

- desfrutar de música de discos áudio, de dispositivos USB e de outros dispositivos externos directamente
- ouvir estações de rádio FM

Pode enriquecer o áudio com estes efeitos de som:

- Digital Sound Control (DSC)
- Dynamic Bass Boost (DBB)

A unidade suporta estes formatos multimédia:







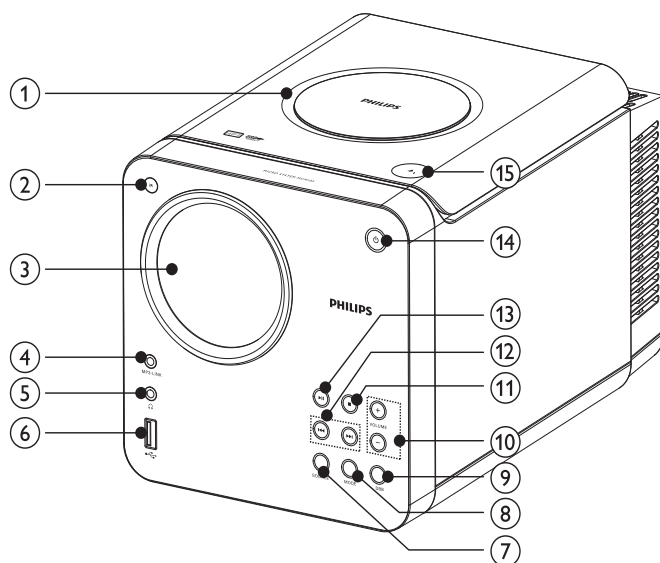

### Conteúdo da embalagem

Verifique e identifique o conteúdo da embalagem:

- Unidade principal
- Caixas de altifalantes 2x
- Cabo de alimentação
- Cabo MP3 Link x 1
- Telecomando
- Manual de Início Rápido
- Manual do Utilizador

## Descrição geral da unidade principal



- ① **Gaveta do disco**
- ② **IR**
  - Sensor do telecomando
- ③ **Painel de apresentação**
  - Mostrar o estado actual.
- ④ **MP3 LINK**
  - Tomada para um dispositivo de áudio externo.
- ⑤ 
  - Tomada para os auscultadores
- ⑥ 
  - Tomada USB
- ⑦ **SOURCE**
  - Selecione uma fonte: disco, USB, sintonizador FM ou MP3 Link.
- ⑧ **MODE**
  - Seleccionar um modo de reprodução de repetição/aleatória.
- ⑨ **DBB**
  - Ligue ou desligue a melhoria de graves dinâmicos.
- ⑩ **VOLUME +/-**
  - Ajustar o volume.
- ⑪ 
  - Pára a reprodução ou elimina um programa.
- ⑫ 
  - Saltar para a faixa anterior/seguite.
  - Pesquisa rapidamente para frente ou para trás.
  - Sintoniza uma estação de rádio.
  - Acertar a hora.
- ⑬ 
  - Inicia ou pausa a reprodução do disco.

14 

- Liga a unidade ou passa para o modo de espera.

15 

- Abrir/fechar o compartimento do disco.

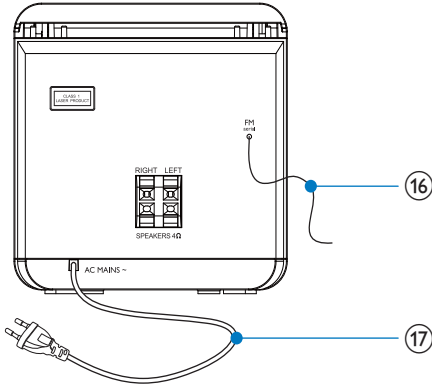

16 Antena FM

- Melhorar a recepção FM.

17 AC MAINS~

- Cabo de alimentação

## Descrição geral do telecomando

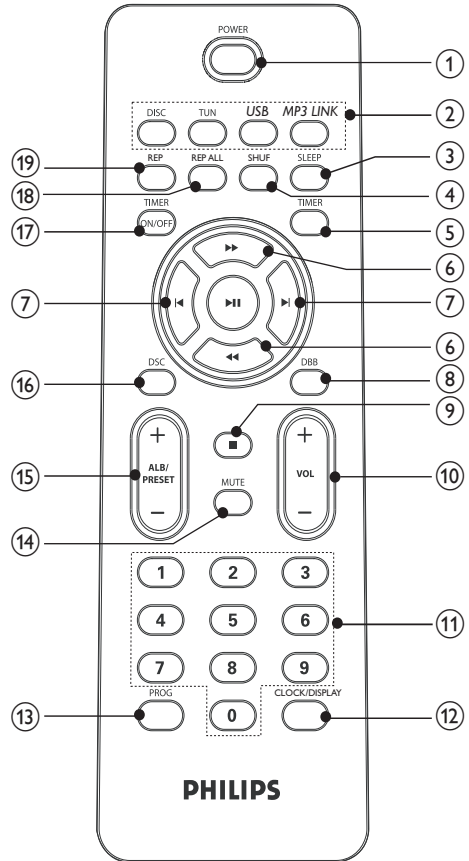

1 POWER

- Liga a unidade ou passa para o modo de espera.

2 Botões de selecção de fonte (DISC, TUN, USB, MP3 LINK)

- Selecciona uma fonte: DISC (disco), TUNER (sintonizador), USB ou MP3 LINK.

3 SLEEP

- Definir o temporizador.

4 SHUF

- Reproduz as faixas aleatoriamente.

- ⑤ **TIMER**
  - Define o despertador.
- ⑥ **◀◀▶▶**
  - Pesquisar numa faixa/disco/USB.
  - Sintoniza uma estação de rádio.
  - Acertar a hora.
- ⑦ **◀▶**
  - Salta para a faixa anterior/ seguinte.
- ⑧ **DBB**
  - Liga ou desliga a melhoria de baixos dinâmica.
- ⑨ **■**
  - Pára a reprodução ou elimina um programa.
- ⑩ **VOL +/-**
  - Ajustar o volume.
- ⑪ **Teclado numérico**
  - Selecciona uma faixa directamente a partir do disco.
- ⑫ **CLOCK/DISPLAY**
  - Configurar o relógio.
  - Ver o relógio.
  - Durante a reprodução, seleccione as informações do ecrã.
- ⑬ **PROG**
  - Programa faixas.
  - Programar estações de rádio.
  - Seleccionar o formato de 12 horas ou 24 horas.
- ⑭ **MUTE**
  - Anular o som.
- ⑮ **ALB/PRESET+/-**
  - Salta para o álbum anterior/ seguinte.
  - Seleccionar uma estação de rádio programada.
- ⑯ **DSC**
  - Seleccionar uma definição de som predefinida: POP, JAZZ, CLASSIC ou ROCK.
- ⑰ **TIMER ON/OFF**
  - Liga ou desliga o temporizador.
- ⑱ **REP ALL**
  - Reproduz todas as faixas repetidamente.
- ⑲ **REP**
  - Reproduz uma faixa repetidamente.



# 3 Ligar

## Ligar os altifalantes

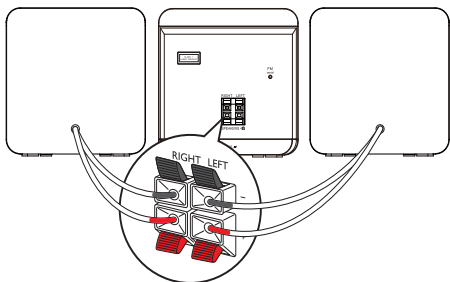

### Nota

- Certifique-se de que as cores dos cabos e terminais dos altifalantes correspondem.

- 1 Mantenha a patilha da da tomada sob pressão.
- 2 Insira completamente a parte descarnada do fio.
  - Insira os fios do altifalante direito em "RIGHT" e os do altifalante esquerdo em "LEFT".
  - Introduza os fios vermelhos "+" e os fios pretos em "-".
- 3 Liberte a patilha da tomada.

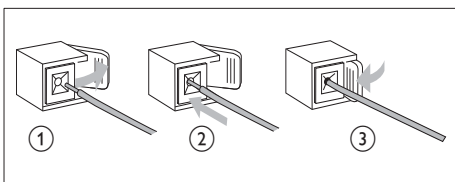

## Ligar a corrente

### Atenção

- Risco de danos no produto! Certifique-se de que a tensão da fonte de alimentação corresponde à tensão impressa na parte posterior deste produto.
- Antes de ligar o cabo de alimentação, certifique-se de concluiu todas as restantes ligações.

### Nota

- A placa de dados técnicos encontra-se na parte traseira da unidade principal.

- 1 Ligue o cabo de alimentação CA à tomada.

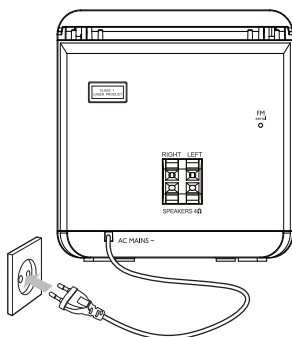

# 4 Introdução

## ! Atenção

- A utilização de controlos ou ajustes no desempenho de procedimentos para além dos que são aqui descritos pode resultar em exposição perigosa à radiação ou funcionamento de risco.

Siga sempre as instruções neste capítulo pela devida sequência.

Se contactar a Philips, terá de fornecer os números de modelo e de série deste aparelho. Os números de modelo e de série encontram-se na parte traseira deste aparelho. Anote os números aqui:

N.º de modelo \_\_\_\_\_

N.º de série \_\_\_\_\_

## Preparar o telecomando

## ! Atenção

- Risco de explosão! Mantenha as pilhas afastadas do calor, luz solar ou chamas. Nunca elimine as pilhas queimando-as.

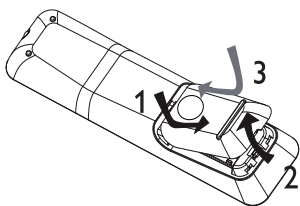

- 1 Abra o compartimento das pilhas.
- 2 Insira 2 pilhas AAA com a polaridade adequada (+/-), como indicado.
- 3 Feche o compartimento das pilhas.

## ☰ Nota

- Retire as pilhas quando o telecomando não for utilizado por longos períodos.
- Não utilize pilhas usadas juntamente com pilhas novas nem combine diferentes tipos de pilhas.
- As pilhas contêm substâncias químicas e, por esse motivo, devem ser eliminadas correctamente.

## Instalação automática das estações de rádio

Quando liga a unidade à fonte de alimentação pela primeira vez, ou quando não há estações de rádio memorizadas nesta unidade, o Plug and Play é activado para guardar automaticamente todas as estações de rádio disponíveis.

- 1 Ligar a unidade à fonte de alimentação.
  - ↳ É apresentado [AUTO INSTALL - PLEASE PRESS PLAY, STOP CANCEL] (instalação automática - prima o botão PLAY; para cancelar, prima ■).
- 2 Prima ►► na unidade principal para iniciar a instalação.
  - ↳ [AUTO] (automático) é apresentado.
  - ↳ A unidade guarda automaticamente as estações de rádio com um sinal suficientemente forte.
  - ↳ Quando todas as estações de rádio disponíveis estiverem memorizadas, a primeira estação de rádio predefinida é transmitida automaticamente.

## Acertar o relógio

- 1 Prima e mantenha sob pressão **CLOCK/ DISPLAY** para activar o modo para acertar o relógio.
  - ↳ É apresentado o formato de 12 ou 24 horas.

- 2 Prima repetidamente **PROG** para seleccionar o formato de 12 ou 24 horas.
- 3 Prima **CLOCK/DISPLAY** para confirmar.  
↳ Os dígitos das horas são apresentados e começam a piscar.
- 4 Prima ◀▶ para acertar as horas.
- 5 Prima **CLOCK/DISPLAY** para confirmar.  
↳ Os dígitos dos minutos são apresentados e começam a piscar.
- 6 Prima ◀▶ para acertar os minutos.
- 7 Prima **CLOCK/DISPLAY** para confirmar.



#### Dica

- Para ver o relógio durante a reprodução, prima repetidamente **CLOCK/DISPLAY** até que o relógio seja apresentado.

---

## Ligar

- 1 Prima **POWER**.  
↳ A unidade muda para a última fonte seleccionada.

---

## Mudar para o modo de espera

- 1 Prima **POWER** para mudar a unidade para o modo de espera.  
↳ A retroiluminação é reduzida no painel do visor.  
↳ O relógio (se estiver definido) aparece o visor.

# 5 Reproduzir

---

## Reproduzir discos

- 1 Prima **DISC** para seleccionar a fonte de disco.
- 2 Prima ▲ para abrir a gaveta do disco.
- 3 Introduza um disco com o lado impresso voltado para cima e feche a gaveta do disco.  
↳ A reprodução inicia automaticamente.

---

## Reproduzir a partir de USB



#### Nota

- Certifique-se de que o dispositivo USB contém conteúdos áudio reproduzíveis para os formatos suportados.

- 1 Introduza a ficha USB do dispositivo USB na tomada 🔌.
- 2 Prima **USB** para seleccionar a fonte de USB.  
↳ É apresentado o número total de faixas.
- 3 Prima **ALB/PRESET+/-** para seleccionar uma pasta.
- 4 Prima ◀▶ para seleccionar um ficheiro.
- 5 Prima ▶|| para iniciar a reprodução.

# 6 Opções de reprodução

---

## Saltar uma faixa

Para CD:

- 1 Prima **⏮|⏭** para seleccionar outra faixa.
  - Para seleccionar uma faixa directamente, também pode premir uma tecla no teclado numérico.

Para disco MP3 e USB:

- 1 Prima **ALB/PRESET+/-** para seleccionar um álbum ou pasta.
- 2 Prima **⏮|⏭** para seleccionar uma faixa ou ficheiro.

---

## Pausar/retomar a reprodução

- 1 Durante a reprodução, prima **▶||** para pausar/retomar a reprodução.

---

## Pesquisa no tempo de uma faixa

- 1 Durante a reprodução, prima e mantenha sob pressão **◀◀▶▶**.
- 2 Solte para retomar a reprodução normal.

---

## Mostrar informações da reprodução

- 1 Durante a reprodução, prima repetidamente **CLOCK/DISPLAY** para seleccionar informações da reprodução diferentes.

---

## Repetir

---

### Reproduzir uma faixa repetidamente

- 1 Durante a reprodução, prima **REP**.
  - ↳ É apresentado [REP] (repetir): a faixa actual é reproduzida repetidamente.
- 2 Para voltar à reprodução normal, prima **REP** novamente.

---

### Reproduzir todas as faixas ou um álbum repetidamente

- 1 Durante a reprodução, prima **REP ALL** repetidamente para seleccionar:
  - ↳ [REP ALL] (repetir todas) é apresentado: todas as faixas são reproduzidas repetidamente.
  - ↳ [REP ALB] (repetir álbum) é apresentado (apenas para MP3 e USB): o álbum actual é reproduzido repetidamente.
- 2 Para voltar à reprodução normal, prima repetidamente **REP ALL** até que o modo de repetição deixe de ser apresentado.

---

## Reproduzir de forma aleatória

- 1 Prima **SHUF**.
  - ↳ [SHUF] (aleatório) é apresentado: todas as faixas são reproduzidas aleatoriamente.
- 2 Para voltar à reprodução normal, prima **SHUF** novamente.



Dica

- As funções repetir e reprodução aleatória não podem ser activadas em simultâneo.

---

## Programar faixas

Pode programar um máximo de 40 faixas.

- 1 No modo CD/USB, na posição parada, prima **PROG** para activar o modo de programação.  
↳ [PROG] (programa) fica intermitente no visor.
- 2 Para faixas MP3/WMA, prima **ALB/PRESET+/-** para seleccionar um álbum.
- 3 Prima **◀/▶** para seleccionar o número de uma faixa e, em seguida, prima **PROG** para confirmar.
- 4 Repita os passos 2 a 3 para seleccionar e armazenar todas as faixas no programa.
- 5 Prima **▶||** para reproduzir todas as faixas programadas.  
↳ Durante a reprodução, [PROG] (programa) é apresentado.
  - Para apagar o programa, na posição parada, prima **■**.

## 7 Ajustar o nível de volume e os efeitos sonoros

---

### Ajustar o nível do volume

- 1 Durante a reprodução, prima **VOL +/-** para aumentar/reduzir o nível do volume.

---

### Seleccionar um efeito de som predefinido

- 1 Durante a reprodução, prima **DSC** repetidamente para seleccionar:
  - [POP] (pop)
  - [JAZZ] (jazz)
  - [ROCK] (rock)
  - [CLASSIC] (clássica)

---

### Melhorar desempenho dos graves

- 1 Durante a reprodução, prima **DBB** para ligar ou desligar a melhoria de graves dinâmicos.  
↳ Se a função som DBB estiver activada, DBB é apresentado.

---

### Anular o som

- 1 Durante a reprodução, prima **MUTE** para anular/activar o som.

# 8 Ouvir rádio

## Sintonizar uma estação de rádio

- 1 Prima **TUN** para seleccionar FM.
- 2 Prima e mantenha premido **◀▶** por mais de 2 segundos.
  - ↳ [SEARCH] (pesquisa) é apresentado.
  - ↳ O rádio sintoniza para uma estação com uma recepção forte automaticamente.
- 3 Repita o passo 2 para sintonizar mais estações.
  - Para sintonizar uma estação fraca, prima repetidamente **◀▶** até encontrar a melhor recepção.

## Programar estações de rádio automaticamente

### Nota

- Pode programar um máximo de 20 estações pré-programadas.

- 1 No modo de sintonizador, mantenha **PROG** premido durante mais de 2 segundos para activar o modo de programação automática.
  - ↳ [AUTO] (automático) é apresentado.
  - ↳ Todas as estações disponíveis são programadas pela ordem da força da recepção da banda.
  - ↳ A primeira estação de rádio programada é transmitida automaticamente.

## Programar estações de rádio manualmente

### Nota

- Pode programar um máximo de 20 estações pré-programadas.

- 1 Sintonizar uma estação de rádio.
- 2 Prima **PROG** para activar o modo de programação.
  - ↳ [PROG] (programa) fica intermitente no visor.
- 3 Prima **ALB/PRESET+/-** para atribuir um número (1 a 20) a esta estação de rádio e, em seguida, prima **PROG** para confirmar.
  - ↳ O número predefinido e a frequência da estação predefinida são apresentados no visor.
- 4 Repita os passos acima para programar outras estações.

### Nota

- Para substituir uma estação programada, guarde outra estação no seu lugar.

## Seleccionar uma estação de rádio programada

- 1 Prima **ALB/PRESET+/-** para seleccionar um número programado.

### Dica

- A antena FM está afixada à unidade principal.
- Posicione a antena o mais afastada possível do TV, videogravador ou outra fonte de radiação.
- Para uma óptima recepção, estenda completamente e ajuste a posição da antena.

# 9 Outras funções

## Acertar o despertador

Esta unidade pode ser utilizada como um despertador. Os modos **DISC**, **TUNER** ou **USB** são activados para reproduzirem à hora programada.

- 1 Certifique-se de que acertou o relógio correctamente.
- 2 Prima e mantenha premido **TIMER**.
- 3 Prima **DISC**, **TUN** ou **USB** para seleccionar uma fonte.
- 4 Prima **TIMER** para confirmar.  
↳ Os dígitos da hora são apresentados e começam a piscar.
- 5 Prima ◀▶ para definir a hora.
- 6 Prima **TIMER** para confirmar.  
↳ Os dígitos dos minutos são apresentados e começam a piscar.
- 7 Prima ◀▶ para acertar os minutos.
- 8 Prima **TIMER** para confirmar.  
↳ O temporizador está certo e activado.

## Activar e desactivar o despertador

- 1 Prima repetidamente **TIMER ON/OFF** para activar ou desactivar o despertador.  
↳ Se o temporizador tiver sido activado, o visor mostra ☺.  
↳ Se o temporizador tiver sido desactivado, ☹ desaparece do visor.

### Nota

- O despertador não está disponível no modo **MP3 LINK**.
- Se a fonte **DISC/USB** for seleccionada e não for possível reproduzir a faixa, o sintonizador é activado automaticamente.

## Definir o temporizador

Esta unidade pode mudar automaticamente para o modo de espera após um período de tempo predefinido.

- 1 Com a unidade ligada, prima **SLEEP** repetidamente para definir um período de tempo (em minutos).  
↳ Se o temporizador tiver sido activado, o visor mostra „zZ”.

### Para desactivar o temporizador

- 1 Prima **SLEEP** repetidamente até ser apresentado **[OFF]**.  
↳ Quando o temporizador é desactivado, „zZ” desaparece do visor.

## Ouvir um dispositivo externo

Pode ouvir leitores MP3 através desta unidade.

- 1 Prima **MP3 LINK** para seleccionar a fonte **MP3 LINK**.
- 2 Ligue o cabo MP3 Link fornecido:
  - à entrada **MP3 LINK** (3,5 mm) na unidade
  - à entrada dos auscultadores num dispositivo externo
- 3 Inicie a reprodução do dispositivo (consulte o respectivo manual do utilizador).

# 10 Informações do produto



## Nota

- As informações do produtos estão sujeitas a alteração sem aviso prévio.

## Especificações

### Amplificador

Potência nominal	2X5W RMS
Frequência de resposta	60 - 16kHz, $\pm 3$ dB
Relação sinal/ruído	> 65dB
Entrada aux.	0.5 V RMS 20kohm

### Disco

Tipo de Laser	Semicondutor
Diâmetro do disco	12cm/8cm
Disco	CD-DA, CD-R, CD-RW, MP3-CD, WMA-CD
Áudio DAC	24Bits / 44.1kHz
Distorção harmónica total	<1%
Frequência de resposta	60Hz -16kHz (44.1kHz)
Relação S/R	>65dBA

### Sintonizador

Gama de sintonização	FM: 87,5 - 108 MHz
Grelha de sintonização	50 KHz
Sensibilidade	
- Mono, relação S/R	< 22 dBf 26 dB
Selectividade de pesquisa	< 36 dBu
Distorção harmónica total	< 3%
Relação sinal/ruído	> 45 dBu

### Altifalantes

Impedância do altifalante	4ohm
Driver de altifalante	Woofer de 3.5"+tweeter de 0.8"
Sensibilidade	>82dB/m/W

### Informações Gerais

Potência de CA	230 V, 50 Hz
Consumo de energia em funcionamento	25 W
Consumo de energia em modo de espera	< 2 W
Consumo no modo de poupança de energia	< 1 W
USB Direct	Versão 2.0/1.1
Dimensões	
- Unidade principal (L x A x P)	150 x 152 x 250 mm
- Caixa dos altifalantes (L x A x P)	150 x 152 x 197 mm
Peso	
- Com embalagem	5,14 kg
- Unidade principal	2,002 kg
- Caixa dos altifalantes	2 x 0,895 kg



---

## Informações de reprodução USB

### Dispositivos USB compatíveis:

- Memória flash USB (USB 2.0 ou USB1.1)
- Leitores flash USB (USB 2.0 ou USB1.1)
- cartões de memória (necessita de um leitor de cartões adicional para funcionar com este aparelho).

### Formatos suportados:

- USB ou formato de ficheiro de memória FAT12, FAT16, FAT32 (tamanho do sector: 512 bytes)
- Taxa de bits MP3 (velocidade dos dados): 32-320 kbps e taxa de bits variável.
- WMA v9 ou anterior
- O directório aceita um máximo de 8 níveis
- Número de álbuns/pastas: máximo 99
- Número de faixas/títulos: no máximo 999
- Identificação ID3 v2.0 ou posterior
- Nome do ficheiro em Unicode UTF8 (comprimento máximo: 128 bytes)

### Formatos não suportados:

- Álbuns vazios: um álbum vazio é um álbum que não contém ficheiros MP3/WMA e não será apresentado no ecrã.
- Os formatos de ficheiro não suportados serão ignorados. Por exemplo, os documentos Word (.doc) ou ficheiros MP3 com a extensão. dlf são ignorados e não são reproduzidos.
- Ficheiros de áudio AAC, WAV, PCM
- Ficheiros WMA com protecção DRM (.wav, .m4a, .m4p, .mp4, .aac)
- Ficheiros WMA em formato Lossless

---

## Formatos de discos MP3 suportados

- ISO9660, Joliet
- Número máximo de títulos: 512 (dependendo do comprimento do nome do ficheiro)
- Número máximo de álbuns: 255
- Frequências de amostragem suportadas: 32 kHz, 44,1 kHz, 48 kHz
- Taxas de bits suportadas: 32~256 (kbps), taxas de bits variáveis

# 11 Resolução de problemas



## Aviso

- Nunca retire o revestimento deste aparelho.

A garantia torna-se inválida, se tentar reparar o sistema sozinho.

Se tiver dificuldades ao utilizar este aparelho, verifique os seguintes pontos antes de solicitar assistência. Se o problema persistir, visite o Web site da Philips ([www.philips.com/welcome](http://www.philips.com/welcome)). Ao contactar a Philips, certifique-se de que tem o aparelho por perto e de que os números de série e de modelo estão disponíveis.

### Sem corrente

- Certifique-se de que o cabo de alimentação CA da unidade está ligado correctamente.
- Certifique-se de que há electricidade na tomada de CA.
- Como uma função de poupança de energia, a unidade desliga-se automaticamente 15 minutos depois da reprodução da faixa chegar ao fim e não existir qualquer actividades dos controlos.

---

## Sem som ou som distorcido

### Sem som ou som de fraca qualidade

- Ajuste o volume.
- Desligue os auscultadores.
- Certifique-se de que os altifalantes se encontram ligados correctamente.
- Verifique se os cabos descarnados estão presos.

### Saídas de som esquerda e direita invertidas

- Verifique as ligações e posições dos altifalantes.

### Sem resposta do aparelho

- Desligue e ligue novamente a ficha de corrente de CA e, em seguida, ligue novamente o sistema.
- Como uma função de poupança de energia, o sistema desliga-se automaticamente 15 minutos depois da reprodução da faixa chegar ao fim e se não existir qualquer actividade dos controlos.

### O telecomando não funciona

- Antes de premir qualquer botão de função, seleccione a fonte correcta com o telecomando em vez da unidade principal.
- Reduza a distância entre o telecomando e a unidade.
- Introduza as pilhas com as respectivas polaridades (símbolos +/–) alinhadas conforme indicado.
- Substitua as pilhas.
- Aponte o telecomando na direcção do sensor; localizado na parte frontal da unidade.

### Não é detectado o disco

- Introduza um disco.
- Verifique se o disco foi inserido ao contrário.
- Aguarde até que a condensação acumulada na lente evapore.
- Substitua ou limpe o disco.
- Utilize um CD finalizado ou um disco do formato correcto.

### Não é possível mostrar alguns ficheiros no dispositivo USB

- O número de pastas ou ficheiros no dispositivo excedeu um determinado limite. Não se trata de uma avaria.
- Os formatos destes ficheiros não são suportados.

### Dispositivo USB incompatível.

- O dispositivo USB é incompatível com a unidade. Tente outro dispositivo.

### **Má recepção de rádio**

- Aumente a distância entre a unidade e o televisor ou videogravador.
- Estenda completamente a antena FM.

### **O temporizador não funciona**

- Acerte o relógio correctamente.
- Active o temporizador.

### **Definição do relógio/temporizador apagada**

- A energia foi interrompida ou o cabo de alimentação desligado.
- Reinicie o relógio/temporizador.

