

PHILIPS

**Micro Music
System**

BTM1560

Mode d'emploi



Enregistrez votre produit et obtenez de l'assistance sur le site
www.philips.com/support

Table des matières

1 Important	2
Sécurité	2
Avertissement	3
2 Votre microchaîne	4
Introduction	4
Contenu de l'emballage	4
Présentation de l'unité principale	5
Présentation de la télécommande	6
3 Guide de démarrage	8
Connexion des enceintes	8
Connexion de l'alimentation	8
Préparation de la télécommande	9
Mise sous tension	9
Régler l'horloge	9
4 Lecture	10
Lecture à partir d'un disque	10
Lecture à partir d'un périphérique USB	10
Contrôle de la lecture	10
Passer des pistes	11
Programmation de pistes	11
Lecture des fichiers de périphériques Bluetooth	11
5 Écoute de stations de radio FM	12
Réglage d'une station de radio	12
Mémorisation automatique des stations de radio	12
Programmation manuelle des stations de radio	13
Sélection d'une station de radio présélectionnée	13
6 Réglage du son	13
Sélection d'un effet sonore prédéfini	13
Réglage du volume sonore	13
Désactivation du son	13
7 Autres fonctionnalités	14
Réglage de l'alarme	14
Réglage de l'arrêt programmé	14
Écoute du contenu d'un périphérique externe	15
Charge de vos appareils	15
8 Informations sur le produit	16
Spécificités	16
Informations de compatibilité USB	16
Formats de disque MP3 pris en charge	17
9 Dépannage	17

1 Important

Sécurité

Prenez soin de bien lire et comprendre toutes les instructions avant d'utiliser votre microchaîne. Si le produit est endommagé suite au non respect de ces instructions, la garantie ne s'appliquera pas.



Ce symbole éclair signifie que les composants non isolés de l'appareil peuvent provoquer une décharge électrique. Pour la sécurité de votre entourage, ne retirez pas le couvercle. Le point d'exclamation signale des points importants et vous invite à consulter la documentation fournie afin d'éviter tout problème de fonctionnement et de maintenance. AVERTISSEMENT : afin de limiter les risques d'incendie ou de décharge électrique, l'appareil doit être conservé à l'abri de la pluie ou de l'humidité. Aucun objet rempli de liquide, tel qu'un vase par exemple, ne doit être placé sur l'appareil. ATTENTION : pour éviter tout risque d'électrocution, insérez complètement la fiche. (Pour les pays utilisant des fiches polarisées : pour éviter tout risque d'électrocution, alignez la broche large sur l'orifice large correspondant.)

Avertissement

- Ne retirez jamais le boîtier de l'appareil.
 - Ne graissez jamais aucun composant de cet appareil.
 - Ne regardez jamais le rayon laser émis par l'appareil.
 - Ne posez jamais l'appareil sur un autre équipement électrique.
 - Conservez l'appareil à l'abri des rayons du soleil, des flammes nues et de toute source de chaleur.
 - Veillez à maintenir un accès facile au cordon d'alimentation, à la fiche ou à l'adaptateur pour débrancher l'appareil.
-
- Assurez-vous que l'espace libre autour de l'appareil est suffisant pour la ventilation.
 - Utilisez uniquement les pièces de fixation/accessoires spécifié(s) par le fabricant.
 - Utilisation des piles ATTENTION – Pour éviter les fuites de piles pouvant endommager le produit ou entraîner des blessures corporelles ou des dégâts matériels, respectez les consignes suivantes :
 - Installez la batterie correctement, avec les signes + et - orientés comme indiqué sur le produit.
 - N'exposez pas la pile ou les batteries intégrées à une source produisant une chaleur excessive, par exemple le soleil, un feu ou similaire.
 - Enlevez la pile lorsque le produit n'est pas utilisé pendant une période prolongée.
 - Votre produit ne doit pas être exposé à des fuites ou éclaboussures.
 - Ne placez pas d'objets susceptibles d'endommager votre produit sur celui-ci (par ex., des objets remplis de liquide ou des bougies allumées).

- Si la fiche d'alimentation ou un coupleur d'appareil est utilisé comme dispositif de découplage, celui-ci doit rester facilement accessible.

Avertissement

Toute modification apportée à cet appareil qui ne serait pas approuvée expressément par Gibson Innovations peut invalider l'habilitation de l'utilisateur à utiliser l'appareil.

Conformité

Par la présente, Gibson Innovations déclare que ce produit est conforme aux exigences essentielles et autres dispositions pertinentes de la directive 2014/53/EU. La déclaration de conformité est disponible sur le site www.philips.com/support.

Protection de l'environnement

Mise au rebut de votre produit et de la batterie en fin de vie



Cet appareil a été conçu et fabriqué avec des matériaux et des composants de haute qualité pouvant être recyclés et réutilisés.



Ce symbole sur un produit indique que ce dernier est conforme à la directive européenne 2012/19/EU.



Ce symbole signifie que le produit contient des piles conformes à la directive européenne 2013/56/EU, qui ne doivent pas être mises au rebut avec les déchets ménagers. Renseignez-vous sur votre système local de gestion des déchets d'équipements électriques et électroniques et sur la mise au rebut des piles. Respectez la réglementation locale et ne jetez pas ce produit et les piles avec les ordures ménagères. La mise au rebut correcte de vos anciens appareils et des piles aide à préserver l'environnement et la santé.

Retrait des piles jetables

Pour retirer les piles jetables, consultez la section consacrée à l'installation des piles.

Informations sur l'environnement

Tout emballage superflu a été supprimé. Nous avons fait notre possible pour permettre une séparation facile de l'emballage en trois matériaux : carton (boîte), polystyrène moussé (qui amortit les chocs) et polyéthylène (sacs, feuille protectrice en mousse).

Votre appareil se compose de matériaux recyclables et réutilisables à condition d'être démontés par une entreprise spécialisée. Respectez les réglementations locales pour vous débarrasser des emballages, des batteries usagées et de votre ancien équipement.



Les logos et la marque Bluetooth® sont des marques déposées de Bluetooth® SIG, Inc. ; toutes les utilisations de ces marques par Gibson Innovations sont régies par des accords de licence.

La réalisation de copies non autorisées de contenu protégé contre la copie, notamment de programmes informatiques, fichiers, diffusions et enregistrement sonores, peut représenter une violation de droits d'auteur et une infraction à la loi. Cet appareil ne doit en aucun cas être utilisé à de telles fins.

Protection de votre produit

- N'insérez pas d'autres objets que des disques dans le logement pour disques.
- N'insérez pas de disques gondolés ou fissurés dans le logement pour disques.
- Lorsque vous n'utilisez pas l'appareil pendant une période prolongée, retirez les disques du compartiment du disque.
- Utilisez uniquement un chiffon en microfibre pour nettoyer le produit.

Cet appareil présente l'étiquette suivante :



Remarque

- La plaque signalétique est située à l'arrière du produit.

2 Votre microchaîne

Félicitations pour votre achat et bienvenue dans le monde de Philips ! Pour profiter pleinement de l'assistance offerte par Philips, enregistrez votre produit à l'adresse suivante : www.philips.com/support.

Introduction

Avec cet appareil, vous pouvez :

- écouter de la musique à partir de disques, de périphériques USB, de périphériques Bluetooth® et d'autres périphériques externes ;
- écouter des stations de radio FM.

L'appareil prend en charge les formats multimédias suivants :



Contenu de l'emballage

Vérifiez et identifiez les différentes pièces contenues dans l'emballage :

- Unité principale
- Télécommande (avec une pile AAA)
- Enceintes (x2)
- Documents imprimés

Présentation de l'unité principale

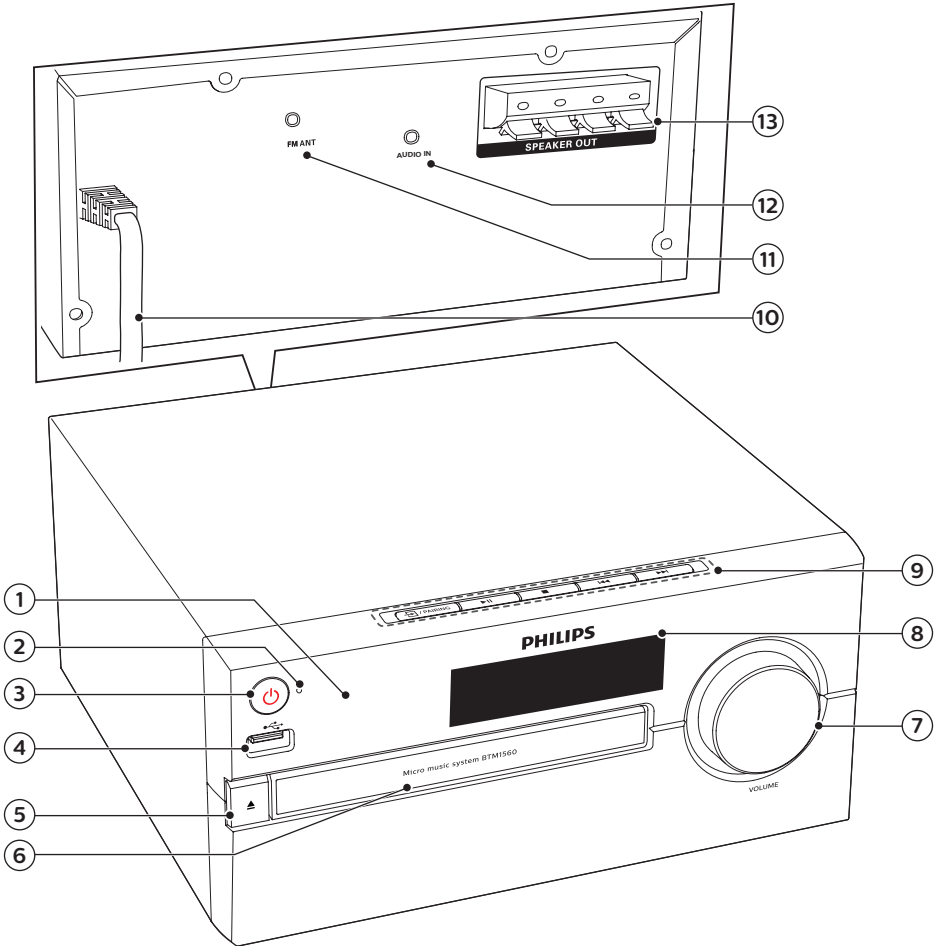

① **Capteur infrarouge**

② **LED**

- Voyant de veille : s'allume en rouge lorsque le produit passe en mode veille.
- Voyant Bluetooth : s'allume en bleu pour indiquer l'état de la connexion Bluetooth®.

③ **⏻**

- Permet d'allumer ou de mettre en veille ce produit.

④ **🔌**

- Permet de connecter des périphériques de stockage USB.

⑤ **▲**

- Permet d'ouvrir ou de fermer le logement du disque.

⑥ **Logement du disque**

⑦ **Bouton de volume**

- Régler le volume.

- ⑧ **Afficheur**
- Permet d'afficher l'état en cours.
- ⑨ **PAIRING**
- Appuyez sur ce bouton pour sélectionner une source : DISC, USB, TUNER, AUDIO IN, BT.
 - En mode Bluetooth®, maintenez ce bouton enfoncé pendant plus de 2 secondes pour déconnecter le périphérique actuellement connecté et accéder au mode de couplage.
- ▶||**
- Permet de démarrer ou de suspendre la lecture.
-
- Permet d'arrêter la lecture.
 - Permet d'effacer un programme.
- ◀◀ / ▶▶**
- Permet de passer à la piste précédente/suivante.
 - Permet d'effectuer une recherche dans une piste ou un disque.
 - Réglez une station de radio de votre choix.
 - Permet de régler l'heure.

⑩ **AC MAINS ~**

⑪ **FM antenne**

- Permet d'améliorer la réception de la radio FM.

⑫ **AUDIO IN**

- Permet de connecter des appareils audio externes.



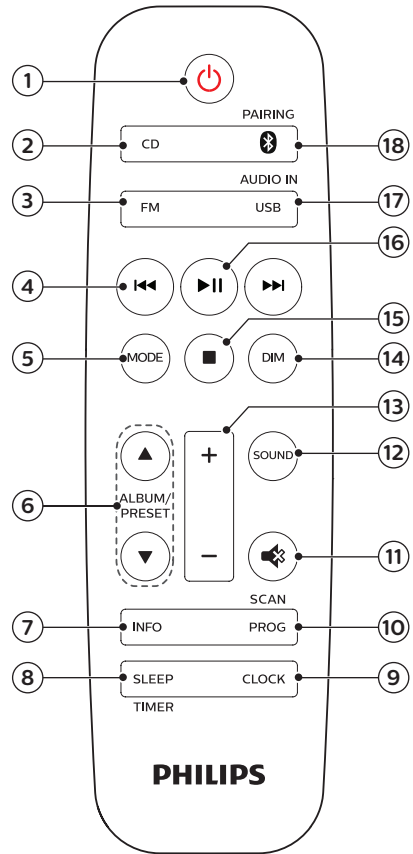

⑬ **Prise SPEAKER OUT**

- Permet de brancher les enceintes.

Présentation de la télécommande



- ① **⏻**
- Permet d'allumer ou de mettre en veille ce produit.
- ② **CD**
- Permet de sélectionner la source CD.
- ③ **FM**
- Permet de sélectionner la source FM.

- ④  • Permet de passer à la piste précédente/suivante.
- Permet d'effectuer une recherche dans une piste, un disque ou un périphérique USB.
 - Permet de sélectionner une station FM.
 - Permet de régler l'heure.
- ⑤ **MODE**
- Sélectionnez le mode de lecture aléatoire pour lire des pistes de façon aléatoire.
 - Sélectionnez le mode de répétition pour lire une piste ou toutes les pistes en boucle.
- ⑥ **ALBUM/PRESET ▲ / ▼**
- Permet de choisir une présélection radio.
 - Permet de passer à l'album précédent/suivant.
- ⑦ **INFO**
- Permet d'afficher des informations sur la lecture.
- ⑧ **SLEEP/TIMER**
- Permet de régler l'arrêt programmé.
 - Permet de régler l'heure de l'alarme.
- ⑨ **CLOCK**
- Permet de régler l'horloge.
 - Permet d'afficher les informations relatives à l'horloge.
 - En mode veille, maintenez le bouton enfoncé pour activer ou désactiver l'affichage de l'horloge.
- ⑩ **PROG/SCAN**
- Permet de programmer des pistes.
 - Permet de programmer des stations de radio.
- Permet d'enregistrer automatiquement des stations de radio.
- ⑪ 
- Permet de couper et de rétablir le son.
- ⑫ **SOUND**
- Permet de sélectionner un effet sonore prédéfini.
- ⑬ **+/- (volume)**
- Régler le volume.
- ⑭ **DIM**
- Permet de régler la luminosité de l'écran.
- ⑮ 
- Permet d'arrêter la lecture ou de supprimer un programme.
- ⑯ 
- Appuyez sur ce bouton pour lancer, suspendre ou reprendre la lecture.
- ⑰ **USB/AUDIO IN**
- Permet de sélectionner la source USB.
 - Permet de sélectionner la source AUDIO IN.
- ⑱  **/PAIRING**
- Permet de sélectionner la source Bluetooth®.
 - En mode Bluetooth®, maintenez ce bouton enfoncé pendant plus de 2 secondes pour déconnecter le périphérique actuellement connecté et accéder au mode de couplage.

3 Guide de démarrage

! Attention

- L'utilisation de commandes ou de réglages, ou de toute autre procédure que celles données dans ce document risque d'exposer l'utilisateur à une utilisation ou à des radiations dangereuses.

Les instructions fournies dans ce chapitre doivent être suivies dans l'ordre énoncé.

Connexion des enceintes

☰ Remarque

- Insérez complètement la section dénudée de chaque câble d'enceinte dans la prise.
- Pour une meilleure qualité sonore, utilisez exclusivement les enceintes fournies.

- 1 Pour l'enceinte droite, repérez les prises marquées de la lettre « R » à l'arrière de l'unité principale.
- 2 Insérez le fil rouge dans la prise (+) rouge, et le fil noir dans la prise (-) noire.
- 3 Pour l'enceinte gauche, repérez les prises marquées de la lettre « L » sur l'unité principale.
- 4 Répétez l'étape 2 pour insérer le câble d'enceinte droite.

Pour insérer chaque câble d'enceinte :

- 1 Maintenez le volet de la prise enfoncé.
- 2 Insérez le câble d'enceinte entièrement.
- 3 Relâchez le volet de la prise.

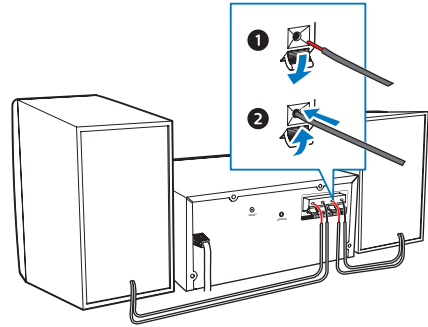

Connexion de l'alimentation

! Attention

- Risque d'endommagement du produit ! Vérifiez que la tension d'alimentation correspond à la valeur de tension imprimée sous ou au dos de l'appareil.
- Risque d'électrocution ! Avant de brancher le cordon d'alimentation secteur, assurez-vous que la fiche est fixée de manière sûre. Lorsque vous débranchez le cordon d'alimentation secteur, tirez sur la fiche électrique, jamais sur le cordon.
- Avant de brancher le cordon d'alimentation, vérifiez que vous avez effectué toutes les autres connexions.

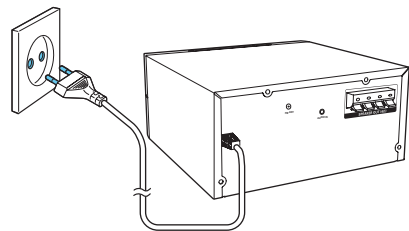

Branchez le cordon d'alimentation secteur sur la prise murale.

Préparation de la télécommande

! Attention

- Risque d'endommagement du produit ! Retirez les piles de la télécommande si vous ne l'utilisez pas pendant une longue durée.
- Les piles contiennent des substances chimiques : elles doivent donc être mises au rebut de manière adéquate.

Pour insérer la pile de la télécommande :

- 1 Ouvrez le compartiment à pile.
- 2 Insérez la pile AAA fournie en respectant la polarité (+/-) indiquée.
- 3 Fermez le compartiment à piles.

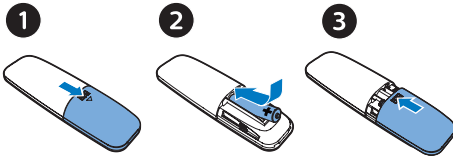

Mise sous tension

Appuyez sur ϕ .

- ↳ L'appareil bascule sur la dernière source sélectionnée.

Activation du mode veille

Appuyez à nouveau sur ϕ pour passer en mode veille sans affichage l'horloge, ou en mode veille avec affichage de l'horloge.

- ↳ Le voyant de veille rouge s'allume.

- En mode veille, vous pouvez maintenir le bouton **CLOCK** enfoncé pour activer ou désactiver l'affichage de l'horloge.

☰ Remarque

- Le produit passe en mode veille après 15 minutes d'inactivité.
- Pour économiser de l'énergie, débranchez tous les appareils électroniques du port USB lorsqu'ils ne sont pas utilisés.

Régler l'horloge

- 1 En mode sous tension, maintenez la touche **CLOCK** enfoncée pendant plus de 2 secondes pour accéder au mode de réglage de l'horloge.
↳ [24H] Ou [12H] s'affiche.
- 2 Appuyez sur \lll/\ggg pour sélectionner le format d'heure **24H** ou **12H**, puis appuyez sur **CLOCK**.
↳ Les chiffres des heures se mettent à clignoter.
- 3 Appuyez sur \lll/\ggg pour régler les heures, puis appuyez sur **CLOCK**.
↳ Les chiffres des minutes commencent à clignoter.
- 4 Appuyez sur \lll/\ggg pour régler les minutes, puis appuyez sur **CLOCK**.
↳ L'horloge est réglée.

☰ Remarque

- Pour afficher l'horloge en mode sous tension, appuyez brièvement sur **CLOCK**.
- En mode veille, vous pouvez maintenir le bouton **CLOCK** enfoncé pour activer ou désactiver l'affichage de l'horloge.
- Si l'affichage de l'horloge est activé en mode veille, la consommation d'énergie augmente.

4 Lecture

Lecture à partir d'un disque

- 1 Appuyez sur **CD** pour sélectionner la source CD.
- 2 Appuyez sur **▲** pour ouvrir le logement du disque.
- 3 Insérez un disque, face imprimée orientée vers le haut.
- 4 Appuyez sur **▲** pour fermer le logement du disque.
↳ La lecture démarre automatiquement. Si rien ne se produit, appuyez sur **▶||**.

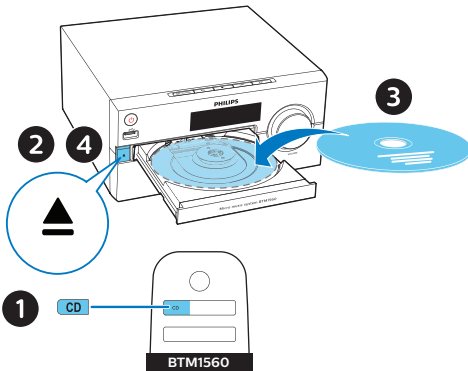

Lecture à partir d'un périphérique USB

Remarque

- Assurez-vous que le périphérique USB contient des fichiers audio compatibles.

- 1 Insérez un périphérique USB dans la prise **↔**.

- 2 Appuyez sur **USB** pour sélectionner la source USB.
↳ La lecture démarre automatiquement. Si rien ne se produit, appuyez sur **▶||**.

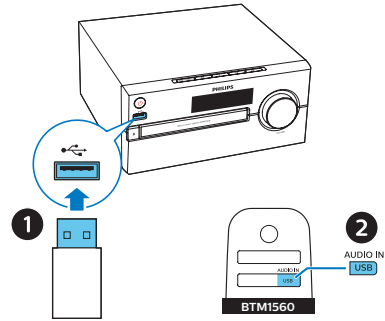

Contrôle de la lecture

- | | |
|----------------|--|
| ▶ | Permet de lancer, d'interrompre ou de reprendre la lecture. |
| ■ | Permet d'arrêter la lecture. |
| ▲ / ▼ | Permet de sélectionner un album ou un dossier. |
| ◀◀ / ▶▶ | Appuyez sur ces boutons pour passer à la piste précédente/suivante. Maintenez ces touches enfoncées pour faire une recherche avant/arrière dans une piste. |
| MODE | Permet de lire une piste ou toutes les pistes en boucle. Permet de lire les pistes de façon aléatoire. |
| +/- | Permet d'augmenter ou de réduire le volume. |
| 🔊 | Permet de couper ou de rétablir le son. |

SOUND	Permet de sélectionner un réglage d'égaliseur prédéfini.
DIM	Permet de régler la luminosité de l'écran.
INFO	Permet d'afficher des informations de lecture.

Pour supprimer la programmation
Appuyez deux fois sur ■.

Lecture des fichiers de périphériques Bluetooth

Remarque

- La compatibilité n'est pas garantie pour tous les périphériques Bluetooth®.
- Tout obstacle situé entre l'appareil et le périphérique peut réduire la portée.
- La portée efficace entre l'appareil et votre périphérique Bluetooth® correspond à 10 mètres environ.
- L'appareil peut enregistrer jusqu'à 8 périphériques Bluetooth® précédemment connectés.

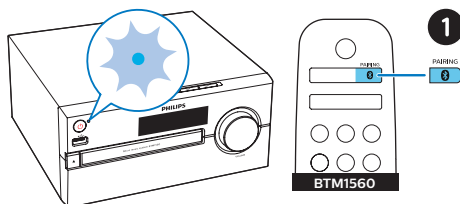

Passer des pistes

Pour CD :

Appuyez sur ◀◀/▶▶ pour sélectionner des pistes.

Pour les disques MP3 et les périphériques USB :

- 1 Appuyez sur ▲/▼ pour sélectionner un album ou un dossier.
- 2 Appuyez sur ◀◀/▶▶ pour sélectionner une piste ou un fichier.

Programmation de pistes

Cette fonction vous permet de programmer 20 pistes dans l'ordre de votre choix.

- 1 En mode d'arrêt, appuyez sur **PROG/SCAN** pour activer le mode de programmation.
↳ [P01] s'affiche.
- 2 Pour les pistes MP3, appuyez sur ▲/▼ pour sélectionner un album.
- 3 Appuyez sur ◀◀/▶▶ pour sélectionner une piste, puis appuyez sur **PROG/SCAN** pour confirmer.
- 4 Répétez les étapes 2 et 3 pour programmer d'autres pistes.
- 5 Appuyez sur ▶|| pour lire les pistes programmées.



2

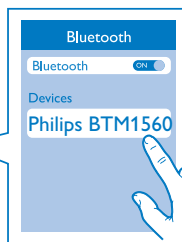

- 1 Appuyez sur **BT** pour sélectionner la source Bluetooth®.
↳ [BT] (Bluetooth®) s'affiche.
↳ Le voyant Bluetooth® clignote en bleu.

- 2 Sur votre périphérique prenant en charge la technologie A2DP (Profil de distribution audio avancée), activez le Bluetooth® et recherchez les périphériques Bluetooth® qui peuvent être couplés (reportez-vous au mode d'emploi de l'appareil).
- 3 Sélectionnez « **Philips BTM1560** » sur votre périphérique compatible Bluetooth® et, si nécessaire, saisissez « 0000 » comme mot de passe de couplage.
 - Si vous ne parvenez pas à trouver « **Philips BTM1560** » ou à coupler ce produit, maintenez enfoncé le bouton **PAIRING** pendant plus de 2 secondes pour accéder au mode de couplage.

↳ Une fois le couplage et la connexion terminés, le voyant Bluetooth® reste allumé en bleu et l'unité émet deux bips.
- 4 Lecture audio sur le périphérique connecté.

↳ Le contenu audio est diffusé depuis votre périphérique Bluetooth® vers ce produit.

Pour déconnecter le périphérique :

- Désactivez la fonction Bluetooth® sur votre périphérique.
- Maintenez enfoncé **PAIRING** pendant 2 secondes afin d'accéder au mode de couplage.

5 Écoute de stations de radio FM

Réglage d'une station de radio



Conseil

- Placez l'antenne aussi loin que possible du téléviseur ou de toute autre source de rayonnement.
- Pour une réception optimale, déployez entièrement l'antenne FM et modifiez-en la position.

- 1 Appuyez sur **FM** pour sélectionner la source FM.
- 2 Maintenez enfoncé **◀◀/▶▶** pendant plus de 2 secondes.

↳ La radio se règle automatiquement sur une station présentant un signal puissant.
- 3 Répétez l'étape 2 pour régler d'autres stations.

Pour régler une station dont le signal est faible :

Appuyez plusieurs fois sur **◀◀/▶▶** jusqu'à obtention de la réception optimale.

Mémorisation automatique des stations de radio



Remarque

- Vous pouvez mémoriser jusqu'à 20 stations de radio FM.

- 1 Appuyez sur **FM** pour sélectionner la source FM.
- 2 Maintenez enfoncé **PROG/SCAN** pendant plus de 2 secondes.
 - ↳ Toutes les stations disponibles sont programmées dans l'ordre de qualité de réception des fréquences.
 - ↳ La première station de radio programmée est diffusée automatiquement.

Programmation manuelle des stations de radio

- 1 Sélectionnez une station de radio FM.
- 2 Appuyez sur **PROG/SCAN** pour activer le mode de programmation.
 - ↳ **[P01]** s'affiche.
- 3 Appuyez sur ▲/▼ pour attribuer un numéro de 1 à 20 à la station de radio en cours, puis appuyez sur **PROG/SCAN** pour confirmer.
- 4 Répétez les étapes 1 à 3 pour programmer d'autres stations.



Remarque

- Pour remplacer une station présélectionnée, mémorisez une autre station à sa place.

Sélection d'une station de radio présélectionnée

En mode FM, appuyez sur ▲/▼ pour sélectionner un numéro de présélection.

6 Réglage du son

Les opérations suivantes sont applicables pour tous les supports pris en charge.

Sélection d'un effet sonore prédéfini

- Appuyez sur **SOUND** à plusieurs reprises pour sélectionner un effet sonore prédéfini.

Réglage du volume sonore

- Appuyez plusieurs fois sur la touche +/- (volume) de la télécommande.
- Sur l'unité principale, tournez le bouton de volume.

Désactivation du son

- Appuyez sur  pour couper ou rétablir le son.

7 Autres fonctionnalités

Réglage de l'alarme

Cet appareil peut être utilisé comme un radio-réveil. Vous pouvez sélectionner le disque, la radio ou les fichiers .mp3 enregistrés sur un périphérique de stockage USB comme source de l'alarme.



Remarque

- L'alarme n'est pas disponible en mode AUDIO IN.
- Si la source CD/USB est sélectionnée, mais qu'aucun disque n'a été inséré ou qu'aucun périphérique USB n'est connecté, la source radio est automatiquement sélectionnée.

- 1 Assurez-vous que vous avez réglé l'horloge.
- 2 En mode veille, maintenez la touche **SLEEP/TIMER** enfoncée pendant plus de 2 secondes.
 - ↳ Les chiffres des heures clignotent.
- 3 Appuyez sur **⏮/⏭** à plusieurs reprises pour régler l'heure, puis sur **SLEEP/TIMER** pour confirmer.
 - ↳ Les chiffres des minutes clignotent.
- 4 Appuyez sur **⏮/⏭** pour régler les minutes, puis sur **SLEEP/TIMER** pour confirmer.
 - ↳ La dernière source d'alarme sélectionnée clignote.

- 5 Appuyez sur **⏮/⏭** pour sélectionner une source d'alarme (disque, USB ou radio FM), puis appuyez sur **SLEEP/TIMER** pour confirmer.
 - ↳ **XX** (XX indique le volume de l'alarme) clignote.
- 6 Appuyez sur **⏮/⏭** pour régler le volume de l'alarme, puis sur **SLEEP/TIMER** pour confirmer.

Activation/désactivation de l'alarme

En mode veille, appuyez plusieurs fois sur **SLEEP/TIMER** pour activer ou désactiver le programmateur.

↳ Si le programmateur est activé,  s'affiche à l'écran.

- En mode veille, vous pouvez maintenir le bouton **CLOCK** enfoncé pour activer ou désactiver l'affichage de l'horloge.

Réglage de l'arrêt programmé

Ce système musical peut passer automatiquement en mode veille après une durée définie.

- Lorsque le système musical est sous tension, appuyez plusieurs fois sur **SLEEP/TIMER** pour sélectionner une durée (en minutes).
 - ↳ Lorsque l'arrêt programmé est activé, **ZZ** s'affiche.

Pour désactiver l'arrêt programmé :

- Appuyez plusieurs fois sur **SLEEP/TIMER** jusqu'à ce que **[OFF]** (Arrêt programmé désactivé) s'affiche.
 - ↳ Lorsque l'arrêt programmé est désactivé, **ZZ** disparaît.

Écoute du contenu d'un périphérique externe

Vous pouvez écouter de la musique à partir d'un périphérique externe via cette unité, à l'aide d'un câble MP3 Link.

- 1 Connectez un câble d'entrée MP3 Link (non fourni) entre :
 - **AUDIO IN** la prise casque (3,5 mm) située sur le produit ;
 - la prise casque d'un appareil externe.
- 2 Appuyez plusieurs fois sur **AUDIO IN** pour sélectionner la source **AUDIO IN**.
- 3 Commencez la lecture à partir de l'appareil externe (consultez son mode d'emploi).

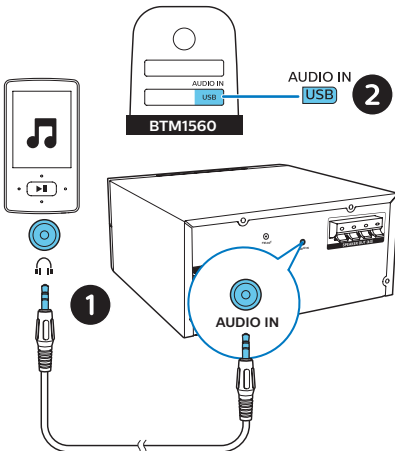

Charge de vos appareils

Avec cette microchaîne, vous pouvez charger vos périphériques externes, comme votre téléphone portable, votre lecteur MP3 ou d'autres périphériques mobiles.

- 1 Utilisez un câble USB pour connecter le port USB de ce produit au port USB de vos périphériques.

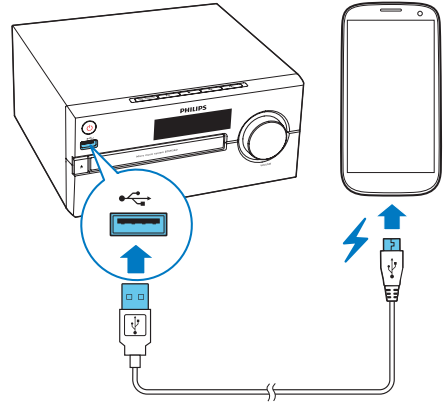

- 2 Branchez le produit sur le secteur.
↳ Une fois que l'appareil est reconnu, la charge commence.

Remarque

- La compatibilité de ce produit avec tous les périphériques n'est pas garantie.

8 Informations sur le produit



Remarque

- Les informations sur le produit sont sujettes à modifications sans notification préalable.

Spécificités

- **Puissance de sortie nominale (amplificateur) :** 30 W (max.) au total
- **Réponse en fréquence acoustique :** 70Hz - 20KHz
- **Haut-parleurs :** 2 x 3,5" à gamme étendue, 4 Ω
- **Amplification des basses :** 2 événements de basses
- **Formats pris en charge :** CD-DA, CD-R, CD-RW, CD-MP3 (8/12 cm)
- **Version Bluetooth® :** V2.1 + EDR
- **Profils Bluetooth® pris en charge :** A2DP V1.2, AVRCP V1.0
- **Bande de fréquence Bluetooth® / puissance de sortie :** 2,402 GHz ~ 2,480 GHz bande ISM / \leq 4 dBm (classe 2)
- **Lecture USB :**
 - Type A, USB Direct 2.0, 5 V / 1 A, format MSC, FAT 16/32
 - Prise en charge USB jusqu'à 32 Go
- **Charge USB :** 2 A max. (veille) ; 500 mA max. (source USB) ; 1 A max. (BT/radio/CD/Audio In)
** Le courant de charge réel dépend des appareils mobiles.*
- **Gamme de fréquences du tuner :** FM 87,5-108 MHz
- **Présélections :** 20

- **Niveau d'entrée AUDIO IN :** 600 mV \pm 100 mV RMS
- **Alimentation :** 100 - 240 V~, 50/60 Hz (entrée CA)
- **Consommation électrique en fonctionnement :** 25 W
- **Consommation électrique en mode veille Bluetooth® :** < 2 W
- **Consommation électrique en mode veille :** < 0,5 W (affichage de l'horloge désactivé)
- **Dimensions (l x H x P) :** 220 x 104 x 242 mm (unité principale) ; 120 x 197 x 144 mm (enceinte)
- **Poids :** 1,4 kg (unité principale) ; 2 x 0,8 kg (enceinte)

Informations de compatibilité USB

Périphériques USB compatibles :

- Mémoires flash USB (USB 2.0 ou USB 1.1)
- Lecteurs flash USB (USB 2.0 ou USB 1.1)
- Cartes mémoire (lecteur de carte supplémentaire requis pour votre appareil)

Formats USB pris en charge :

- USB ou format de fichier mémoire : FAT12, FAT16, FAT32 (taille de secteur : 512 octets)
- Débit binaire MP3 (taux de débit données) : 32-320 Kbit/s et débit binaire variable
- Imbrication de répertoires jusqu'à 8 niveaux
- Nombre d'albums/dossiers : 99 maximum
- Nombre de pistes/titres : 999 maximum
- Nom de fichier en Unicode UTF8 (longueur maximale : 32 octets)

Formats USB non pris en charge :

- Albums vides : un album vide est un album ne contenant pas de fichiers MP3/WMA. Il n'apparaît pas sur l'afficheur.
- Les formats de fichiers non pris en charge sont ignorés. Par exemple, les documents Word (.doc) ou les fichiers MP3 dont l'extension est .dlf sont ignorés et ne sont pas lus.
- Fichiers audio WMA, AAC, WAV et PCM
- Fichiers WMA protégés contre la copie (DRM) (.wav, .m4a, .m4p, .mp4, .aac)
- Fichiers WMA au format Lossless

Formats de disque MP3 pris en charge

- ISO9660, Joliet
- Nombre de titres maximum : 128 (selon la longueur des noms de fichier)
- Nombre d'albums maximum : 99
- Fréquences d'échantillonnage prises en charge : 32 KHz, 44,1 KHz, 48 KHz
- Débits binaires pris en charge : 32~256 (kbps), débits binaires variables

9 Dépannage



Avertissement

- Ne retirez jamais le boîtier de l'appareil.

Pour que votre garantie reste valide, n'essayez jamais de réparer le système vous-même.

En cas de problème lors de l'utilisation de cet appareil, vérifiez les points suivants avant de faire appel au service d'assistance. Si aucune solution à votre problème n'a été trouvée, visitez le site Web Philips (www.philips.com/support). Lorsque vous contactez Philips, placez votre appareil à portée de main et gardez le numéro de modèle et le numéro de série à disposition.

Pas d'alimentation

- Assurez-vous que l'adaptateur secteur de l'appareil est correctement branché.
- Assurez-vous que la prise secteur est alimentée.
- L'appareil dispose d'une fonction d'économie d'énergie. Par conséquent, le système s'éteint automatiquement 15 minutes après la fin de la lecture de la piste lorsqu'aucune commande n'a été utilisée.

Pas de son ou son faible

- Permet de régler le volume.
- Vérifiez que les enceintes sont bien connectées.
- Vérifiez si les câbles d'enceinte dénudés sont fixés.

Aucune réponse de l'appareil

- Débranchez et rebranchez la prise d'alimentation secteur, puis rallumez l'appareil.
- L'appareil dispose d'une fonction d'économie d'énergie. Par

conséquent, le système s'éteint automatiquement 15 minutes après la fin de la lecture de la piste lorsqu'aucune commande n'a été utilisée.

La télécommande ne fonctionne pas

- Avant d'appuyer sur une touche de fonction, commencez par sélectionner la source appropriée à l'aide de la télécommande (au lieu de passer par l'unité principale).
- Rapprochez la télécommande de l'appareil.
- Insérez la pile en respectant la polarité (signes +/–) conformément aux indications.
- Remplacez la pile.
- Dirigez la télécommande directement vers le capteur situé à l'avant de l'appareil.

Aucun disque détecté

- Insérez un disque.
- Vérifiez que le disque n'a pas été inséré à l'envers.
- Attendez que la condensation sur la lentille se soit évaporée.
- Remplacez ou nettoyez le disque.
- Utilisez un CD finalisé ou un disque dont le format est compatible.

Impossible d'afficher certains fichiers du périphérique USB

- Le nombre de dossiers ou de fichiers présents sur le périphérique USB excède la limite autorisée. Il ne s'agit pas d'un dysfonctionnement de l'appareil.
- Le format de ces fichiers n'est pas pris en charge.

Périphérique USB non pris en charge

- Le périphérique USB est incompatible avec l'appareil. Essayez un autre périphérique.

Mauvaise qualité de la réception radio

- Éloignez l'appareil de votre téléviseur ou autre source de rayonnement.
- Déployez entièrement l'antenne radio.

La lecture est impossible sur l'appareil alors que la connexion Bluetooth® a réussi.

- Le périphérique ne permet pas de lire de la musique sur l'appareil sans fil.

La qualité audio devient médiocre après connexion d'un périphérique Bluetooth®.

- La réception Bluetooth® est faible. Déplacez le périphérique plus près de l'appareil ou enlevez tout obstacle entre eux.

Impossible de connecter Bluetooth® à cette unité.

- Le périphérique ne prend pas en charge les profils requis par l'appareil.
- La fonction Bluetooth® du périphérique n'est pas activée. Reportez-vous au mode d'emploi du périphérique pour savoir comment activer la fonction.
- L'appareil n'est pas en mode de couplage.
- L'appareil est déjà connecté à un autre périphérique Bluetooth. Déconnectez ce périphérique, puis réessayez.

Le téléphone portable associé ne cesse de se connecter et de se déconnecter.

- La réception Bluetooth® est faible. Déplacez le périphérique plus près de l'appareil ou enlevez tout obstacle entre eux.

- Certains téléphones portables peuvent se connecter et se déconnecter sans cesse, lorsque vous effectuez ou terminez un appel. Ceci n'indique pas une défaillance de l'appareil.
- Sur certains périphériques, la connexion Bluetooth® se désactive automatiquement pour économiser l'énergie. Ceci n'indique pas une défaillance de l'appareil.

Le programmateur ne fonctionne pas.

- Réglez correctement l'horloge.
- Activez le programmateur.

Les réglages de l'horloge/du programmateur sont effacés.

- Une coupure de courant s'est produite ou la prise d'alimentation a été débranchée.
- Réglez à nouveau l'horloge/le programmateur.

Comment activer ou désactiver l'affichage de l'horloge en mode veille ?

- En mode veille, maintenez le bouton **CLOCK** enfoncé pour activer ou désactiver l'affichage de l'horloge.



Copyright © 2017 Gibson Innovations Limited.

This product has been manufactured by, and is sold under the responsibility of Gibson Innovations Ltd., and Gibson Innovations Ltd. is the warrantor in relation to this product. The Philips trademark and the Philips Shield Emblem are registered trademarks of Koninklijke Philips N.V. used under license.

BTM1560_12_UM_V1.0

