

# Altijd tot uw dienst

Ga voor registratie van uw product en ondersteuning naar  
[www.philips.com/welcome](http://www.philips.com/welcome)



HTD5510  
HTD5540  
HTD5570

# Gebruiksaanwijzing

**PHILIPS**

# Inhoudsopgave

---

<b>1 Belangrijk</b>	2
Veiligheid	2
De zorg voor uw product	3
De zorg voor het milieu	3

---

<b>2 Uw home cinema</b>	5
Apparaat	5
Afstandsbediening	5
Connectoren	6

---

<b>3 Verbinden en instellen</b>	8
De luidsprekers aansluiten	8
Aansluiten op de TV	9
Audio van een TV en andere apparaten aansluiten	10
Luidsprekers instellen	11
EasyLink (HDMI-CE-bediening) instellen	11

---

<b>4 Uw home cinema bedienen</b>	13
Discs	13
Gegevensbestanden	14
USB-opslagapparaten	15
Opties voor audio, video en afbeeldingen	15
Radio	16
MP3-speler	17
Geluid kiezen	17

---

<b>5 Instellingen wijzigen</b>	19
Taalinstellingen	19
Beeld- en video-instellingen	19
Audio-instellingen	20
Kinderslotinstellingen	20
Display-instellingen	21
Energiebesparende instellingen	21
Standaardinstellingen herstellen	21

---

<b>6 Software bijwerken</b>	22
De softwareversie controleren	22
De software bijwerken via USB	22

---

<b>7 Productspecificaties</b>	24
-------------------------------	----

---

<b>8 Problemen oplossen</b>	26
-----------------------------	----

---

<b>9 Kennisgeving</b>	28
Copyright	28
Compliance	28
Handelsmerken	28

---

<b>10 Taalcode</b>	29
--------------------	----

---

<b>11 Index</b>	30
-----------------	----

# 1 Belangrijk

Lees alle instructies goed door en zorg ervoor dat u deze begrijpt voordat u uw home cinema gaat gebruiken. Als het product wordt beschadigd omdat u de instructies niet hebt opgevolgd, is de garantie niet van toepassing.

---

## Veiligheid

### Risico op brand of een elektrische schok!

- Stel het product en de accessoires nooit bloot aan regen of water. Houd voorwerpen die vloeistoffen bevatten (zoals vazen) uit de buurt van het product. Mocht er onverhoopt vloeistof op of in het product terechtkomen, dan moet u de stekker direct uit het stopcontact halen. Neem contact op met Philips Consumer Care om het product te laten nakijken voordat u het weer gaat gebruiken.
- Houd het product en de accessoires uit de buurt van open vuur of andere warmtebronnen, waaronder direct zonlicht.
- Steek geen voorwerpen in de ventilatiesleuven of andere openingen van het product.
- Als u het netsnoer of de aansluiting op het apparaat gebruikt om het apparaat uit te schakelen, dient u ervoor te zorgen dat deze goed toegankelijk zijn.
- Batterijen (batterijdelen of geplaatste batterijen) mogen niet worden blootgesteld aan hoge temperaturen (die worden veroorzaakt door zonlicht, vuur en dergelijke).
- Koppel het product los van het elektriciteitsnet als er onweer op komst is.
- Trek bij het loskoppelen van het netsnoer altijd aan de stekker en nooit aan het snoer.

### Risico op kortsluiting of brand!

- Controleer voordat u het product aansluit op het stopcontact, of het voltage overeenkomt met de waarde op de

onderzijde van het product. Sluit het product nooit aan op het stopcontact als het voltage afwijkt.

### Risico op verwondingen of schade aan de home cinema!

- Voor producten die aan de wand bevestigd kunnen worden: gebruik alleen de meegeleverde beugel voor wandmontage. Bevestig de beugel aan een wand die het gezamenlijke gewicht van het product en de beugel kan dragen. Koninklijke Philips Electronics N.V. aanvaardt geen verantwoordelijkheid voor een ondeskundige wandmontage die tot ongevallen of verwondingen leidt.
- Voor luidsprekers met standaarden: gebruik alleen de meegeleverde standaarden. Bevestig de standaarden stevig aan de luidsprekers. Plaats de gemonteerde standaarden op vlakke, horizontale oppervlakken die het gezamenlijke gewicht van de luidspreker en de standaard kunnen dragen.
- Plaats het product of andere voorwerpen nooit op netsnoeren of op andere elektrische apparatuur.
- Als het product wordt vervoerd bij een temperatuur die lager is dan 5 °C, dient u het product na het vervoer uit te pakken en te wachten tot de temperatuur van de het product gelijk is aan de kamertemperatuur. Vervolgens kunt u het product op het stopcontact aansluiten.
- Zichtbare en onzichtbare laserstraling in open positie. Vermijd blootstelling aan lichtbundel.
- Raak de optische lens in het discstation niet aan.
- Delen van dit product kunnen van glas gemaakt zijn. Ga voorzichtig om met het product om letsel en schade te voorkomen.

### Oververhittingsgevaar!

- Plaats dit product nooit in een afgesloten ruimte. Laat voor voldoende ruimte voor ventilatie aan alle zijden van het product een ruimte vrij van minstens

tien centimeter. Zorg ervoor dat de ventilatiesleuven van het product nooit worden afgedekt door gordijnen of andere voorwerpen.

#### **Gevaar voor milieuverontreiniging!**

- Plaats geen oude en nieuwe of verschillende typen batterijen in het apparaat.
- Als de batterijen incorrect worden vervangen is er gevaar voor explosie. Vervang de batterij uitsluitend met een batterij van hetzelfde of een gelijkwaardig type.
- Verwijder de batterijen als ze leeg zijn of als de afstandsbediening lange tijd niet wordt gebruikt.
- Batterijen bevatten chemische stoffen en moeten apart van het huisvuil worden ingezameld.

#### **Risico op inslikken batterijen.**

- Het product/de afstandsbediening bevat mogelijk een knoopcelbatterij, die kan worden ingeslikt. Houd de batterij te allen tijde buiten het bereik van kinderen. Als deze wordt ingeslikt, kan de batterij ernstig letsel of de dood veroorzaken. Binnen twee uur van inname kunnen zich ernstige interne brandwonden voordoen.
- Als u vermoedt dat een batterij is ingeslikt of in een lichaamsonderdeel is gekomen, zoek dan onmiddellijke medische hulp.
- Wanneer u de batterijen vervangt, houd de nieuwe en gebruikte batterijen dan altijd buiten bereik van kinderen. Controleer of het batterijcompartiment volledig is gesloten nadat u de batterij hebt vervangen.
- Als het batterijcompartiment niet volledig kan worden gesloten, gebruik het product dan niet meer. Houd het product buiten bereik van kinderen en neem contact op met de fabrikant.



Dit is een KLASSE II apparaat met dubbele isolatie en zonder aarding.

---

## **De zorg voor uw product**

- Plaats alleen discs in het discstation.
- Plaats geen vervormde of gebarsten discs in het discstation.
- Verwijder discs uit het discstation als u het product langere tijd niet gebruikt.
- Gebruik alleen een microvezeldoek om het product te reinigen.

---

## **De zorg voor het milieu**



Uw product is vervaardigd van kwalitatief hoogwaardige materialen en onderdelen die kunnen worden gerecycleerd en herbruikt.



Als u op uw product een symbool met een doorgekruiste afvalcontainer ziet, betekent dit dat het product valt onder de EU-richtlijn 2002/96/EG. Win inlichtingen in over de manier waarop elektrische en elektronische producten in uw regio gescheiden worden ingezameld. Neem bij de verwijdering van oude producten de lokale wetgeving in acht en doe deze producten niet bij het gewone huishoudelijke afval.

Als u oude producten correct verwijdert, voorkomt u negatieve gevolgen voor het milieu en de volksgezondheid.



Uw product bevat batterijen die, overeenkomstig de Europese richtlijn 2006/66/EG, niet bij het gewone huishoudelijke afval mogen worden weggegooid.

Win informatie in over de lokale wetgeving omtrent de gescheiden inzameling van batterijen. Door u op de juiste wijze van de batterijen te ontdoen, voorkomt u negatieve gevolgen voor het milieu en de volksgezondheid.

## 2 Uw home cinema

Gefeliciteerd met uw aankoop en welkom bij Philips! Registreer uw home cinema op [www.philips.com/welcome](http://www.philips.com/welcome) om optimaal gebruik te kunnen maken van de door Philips geboden ondersteuning.

### Apparaat

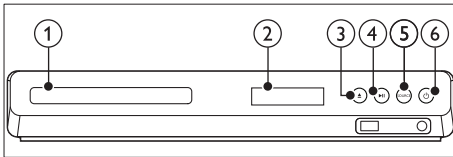

- ① Discstation
- ② Weergavedisplay
- ③ ▲ (Openen/sluiten)  
Hiermee opent of sluit u het discstation.
- ④ ►|| (Weergeven/pauzeren)  
Hiermee start, onderbreekt of hervat u het afspelen.
- ⑤ SOURCE  
Hiermee selecteert u een audio- of videobron voor de home cinema.
- ⑥ ⏻ (Standby-Aan)  
Hiermee schakelt u de home cinema in, of schakelt u over naar de stand-bymodus.

### Afstandsbediening

Dit gedeelte bevat een overzicht van de afstandsbediening.

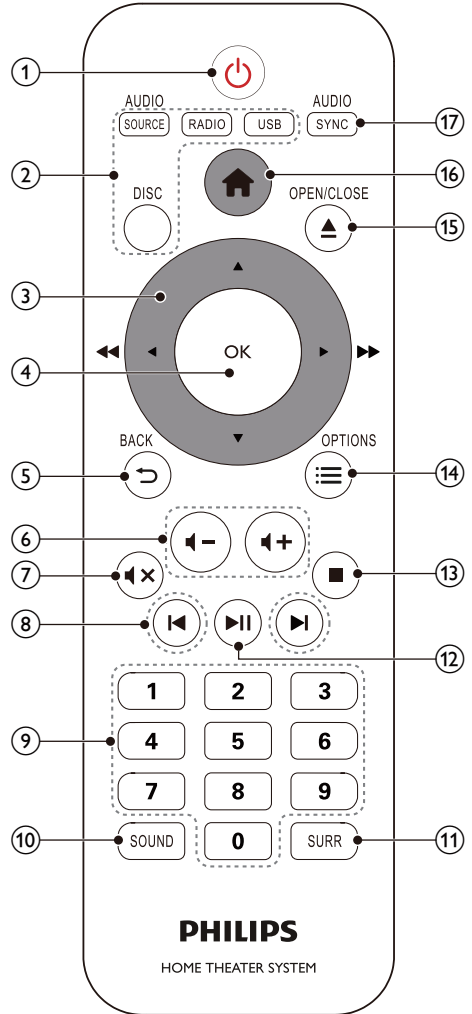

- ① ⏻ (Standby-Aan)
  - Hiermee schakelt u de home cinema in, of schakelt u over naar de stand-bymodus.
  - Als EasyLink is ingeschakeld, houdt u deze toets tenminste drie seconden ingedrukt om alle aangesloten HDMI CEC-apparaten naar stand-by over te schakelen.
- ② Bronknoppen

- **DISC:** Hiermee selecteert u de discbron. Hiermee opent of sluit u het discmenu wanneer u een disc afspeelt.
  - **AUDIO SOURCE:** Hiermee selecteert u een audio-ingangsbron.
  - **RADIO:** Hiermee selecteert u de FM-radio.
  - **USB:** Schakel over naar een USB-opslagapparaat.
- ③ **Navigatietoetsen**
- Hiermee navigeert u door menu's.
  - Druk in de videomodus op de pijl naar links of rechts om snel terug- of vooruit te spoelen; druk op de pijl omhoog of omlaag om langzaam vooruit of terug te spoelen (alleen voor DVD-video's).
  - Druk in de radiomodus op links of rechts om een radiozender te zoeken; druk op omhoog of omlaag om af te stemmen op een radiofrequentie.
- ④ **OK**  
Hiermee bevestigt u een invoer of selectie.
- ⑤ **↩ BACK**  
Hiermee keert u terug naar een vorig menu.
- ⑥ **⏮ +/-**  
Hiermee verhoogt of verlaagt u het volume.
- ⑦ **⏸ (Dempen)**  
Hiermee schakelt u het geluid uit of in.
- ⑧ **⏮ / ⏭ (Vorige/volgende)**
- Hiermee gaat u naar de vorige of volgende track of het vorige of volgende hoofdstuk of bestand.
  - In de radiomodus selecteert u hiermee een voorkeuzezender.
- ⑨ **Cijfertoetsen**  
Hiermee selecteert u een item om af te spelen.
- ⑩ **SOUND**  
Hiermee selecteert u een geluidsmodus.

- ⑪ **SURR**  
Hiermee kiest u Surround Sound of stereogeluid.
- ⑫ **▶ || (Weergeven/pauzeren)**  
Hiermee start, onderbreekt of hervat u het afspelen.
- ⑬ **■ (Stop)**  
Hiermee stopt u het afspelen.
- ⑭ **☰ OPTIONS**  
Hiermee opent u extra afspelo-opties tijdens het afspelen vanaf een disc of een USB-opslagapparaat.
- ⑮ **▲ (Openen/sluiten)**  
Hiermee opent of sluit u het discstation.
- ⑯ **🏠 (Startpagina)**  
Hiermee opent of sluit u het hoofdmenu.
- ⑰ **AUDIO SYNC**
- Hiermee selecteert u een audiotaal of -kanaal.
  - Houd deze knop ingedrukt voor de instellingen voor audiovertraging en druk vervolgens op **Navigatietoetsen** (links/rechts) om de audio te vertragen, om deze te laten overeenkomen met het beeld.

---

## Connectoren

Dit gedeelte bevat een overzicht van de aansluitingen op uw home cinema.

---

### Voorzijde

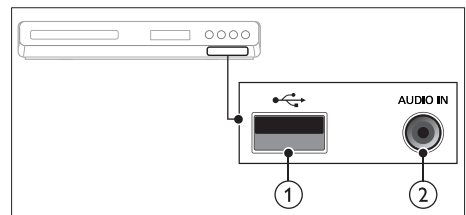

- ① **•⇄ (USB)**  
Audio-, video- of afbeeldingvoer van een USB-opslagapparaat.
- ② **AUDIO IN**  
Audio-voer vanaf een MP3-speler (3,5mm-aansluiting).

---

## Aansluitingen aan de achterkant

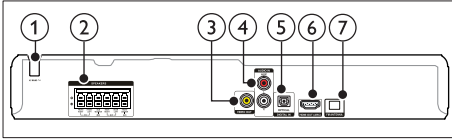

- ① **AC MAINS**  
Vast netsnoer.
- ② **SPEAKERS**  
Hierop sluit u de meegeleverde luidsprekers en subwoofer aan.
- ③ **VIDEO OUT**  
Hierop sluit u de Composite Video-ingang van de TV aan.
- ④ **AUDIO IN-AUX**  
Hierop sluit u een analoge audio-uitgang van de TV of een analogoog apparaat aan.
- ⑤ **DIGITAL IN-OPTICAL**  
Hierop sluit u een optische audio-uitgang van de TV of een digitaal apparaat aan.
- ⑥ **HDMI OUT (ARC)**  
Hierop sluit u de HDMI-ingang van de TV aan.
- ⑦ **FM ANTENNA**  
Sluit de meegeleverde antenne aan voor radio-ontvangst.



# 3 Verbinden en instellen

In dit gedeelte wordt besproken hoe u uw home cinema op een TV en andere apparaten kunt aansluiten en vervolgens instellen. Raadpleeg de snelstartgids voor meer informatie over de basisaansluitingen en accessoires van uw home cinema.

## Opmerking

- Kijk op het typeplaatje aan de achter- of onderkant van het product voor het identificatienummer en de voedingsspanning.
- Controleer altijd of de stekkers van alle apparaten uit het stopcontact zijn verwijderd voordat u apparaten aansluit of aansluitingen verandert.

## De luidsprekers aansluiten

De luidsprekerkabels zijn met kleuren gecodeerd voor gemakkelijke aansluiting. Om een luidspreker op uw home cinema aan te sluiten, moet de kleur van de luidsprekerkabel overeenkomen met de kleur van de aansluiting.

Luidsprekerpositie speelt een cruciale rol bij het maken van een Surround Sound-effect. Voor het beste effect plaatst u alle luidsprekers richting de zitplaats en op oorhoogte (wanneer u zit).

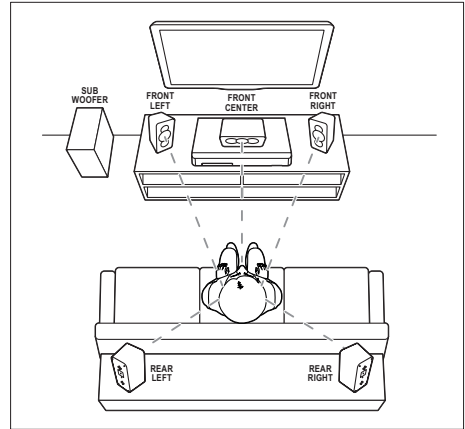

\* De vorm van de luidspreker kan afwijken van de bovenstaande illustratie.

## Opmerking

- Surround Sound is afhankelijk van factoren zoals vorm en afmetingen van de kamer; type muur en plafond, ramen en andere spiegelende oppervlakken, en luidsprekerakoestiek. Experimenteer met de luidsprekerposities om de optimale opstelling voor uw omgeving te vinden.

Volg deze algemene richtlijnen voor het plaatsen van luidsprekers.

- 1 Zitplaats:  
dit is het midden van het luistergebied.
- 2 Luidspreker **FRONT CENTER** (middenvoor):  
plaats de middenluidspreker recht voor de zitplaats, boven of onder uw TV.
- 3 Luidsprekers **FRONT LEFT** (linksvoor) en **FRONT RIGHT** (rechtsvoor):  
Plaats de linker- en rechterluidsprekers voor u, op gelijke afstand van de middenluidspreker. Controleer of de linker-, rechter- en de middenluidspreker op gelijke afstand van de zitplaats zijn geplaatst.
- 4 Luidsprekers **REAR LEFT** (linksachter) en **REAR RIGHT** (rechtsachter):

plaats de achterste Surround-luidsprekers aan de linker- en rechterzijde naast of net achter de zitplaats.

## 5 SUBWOOFER (subwoofer):

Plaats de subwoofer ten minste één meter links of rechts van uw TV. Zorg ervoor dat er een ruimte van ongeveer tien centimeter tussen de muur en de subwoofer zit.

---

## Aansluiten op de TV

Sluit uw home cinema aan op een TV om video's te bekijken. U kunt het geluid van de TV afspelen via de luidsprekers van uw home cinema.

Gebruik de aansluiting met de beste kwaliteit op uw home cinema en TV.

---

### Optie 1: de TV via HDMI (ARC) aansluiten

#### De beste videokwaliteit

Uw home cinema ondersteunt HDMI-versies met Audio Return Channel (ARC). Als uw TV compatibel is met HDMI ARC kunt u het geluid van de TV via uw home cinema afspelen met alleen een HDMI kabel.

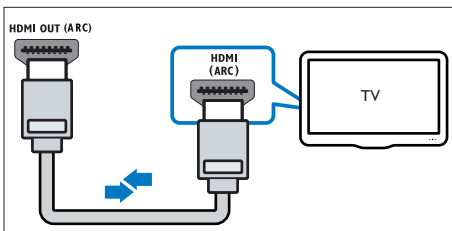

- 1 Met een High Speed HDMI-kabel sluit u de **HDMI OUT (ARC)**-aansluiting op uw home cinema aan op de **HDMI ARC**-aansluiting op de TV.
  - De **HDMI ARC**-aansluiting kan er op de TV anders uitzien. Raadpleeg de gebruikershandleiding van uw TV voor meer informatie.

- 2 Schakel HDMI-CEC in op uw TV. Raadpleeg de gebruikershandleiding van uw TV voor meer informatie.

- HDMI-CEC is een functie waarmee CEC-compatibele apparaten die via HDMI zijn verbonden met één afstandsbediening kunnen worden bediend, bijvoorbeeld de volumeregeling voor zowel de TV als de home cinema. (zie 'EasyLink (HDMI-CE-bediening) instellen' op pagina 11)

- 3 Als u het geluid van de TV niet via de home cinema kunt horen, dient u het geluid handmatig in te stellen.

---

### Optie 2: de TV via standaard-HDMI aansluiten

#### De beste videokwaliteit

Als uw TV niet compatibel is met HDMI ARC, dient u uw home cinema op de TV aan te sluiten via een normale HDMI-aansluiting.

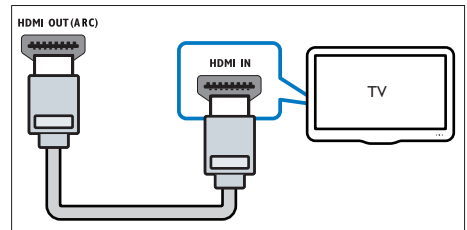

- 1 Met een High Speed HDMI-kabel sluit u de **HDMI OUT (ARC)**-aansluiting op uw home cinema aan op de **HDMI**-aansluiting op de TV.
- 2 Sluit een audiokabel aan om het geluid van de TV via de home cinema te horen (zie 'Audio van een TV en andere apparaten aansluiten' op pagina 10).
- 3 Schakel HDMI-CEC in op uw TV. Raadpleeg de gebruikershandleiding van uw TV voor meer informatie.
  - HDMI-CEC is een functie waarmee CEC-compatibele apparaten die

via HDMI zijn verbonden met één afstandsbediening kunnen worden bediend, bijvoorbeeld de volumeregeling voor zowel de TV als de home cinema. (zie 'EasyLink (HDMI-CE-bediening) instellen' op pagina 11)

- Als u het geluid van de TV niet via de home cinema kunt horen, dient u het geluid handmatig in te stellen.

#### Opmerking

- Als uw TV een DVI-aansluiting heeft, kunt u een HDMI/DVI-adaptor gebruiken voor aansluiting op de TV. Mogelijk zijn bepaalde functies echter niet beschikbaar.

## Optie 3: de TV via Composite Video aansluiten

### Standaard videokwaliteit

Als uw TV geen HDMI-aansluitingen heeft, gebruikt u een Composite Video-aansluiting. Een Composite-aansluiting ondersteunt geen High Definition-video's.

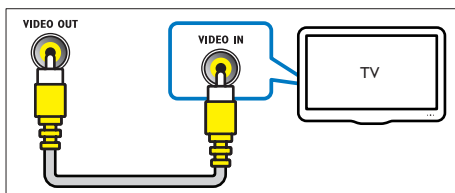

- Met een Composite Video-kabel sluit u de **VIDEO OUT**-aansluiting op uw home cinema aan op de **VIDEO IN**-aansluiting op de TV.
  - De Composite Video-aansluiting kan worden aangeduid met **AV IN**, **COMPOSITE** of **BASEBAND**.
- Sluit een audiokabel aan om het geluid van de TV via de home cinema te horen (zie 'Audio van een TV en andere apparaten aansluiten' op pagina 10).

- Wanneer u TV-programma's kijkt, drukt u meerdere malen op **SOURCE** op uw home cinema om de juiste audio-invoer te kiezen.
- Wanneer u video's kijkt, schakelt u uw TV naar de juiste video-invoer. Raadpleeg de gebruikershandleiding van uw TV voor meer informatie.

## Audio van een TV en andere apparaten aansluiten

Speel audio van TV of andere apparaten af via de luidsprekers van uw home cinema. Gebruik de aansluiting met de beste kwaliteit op uw TV, home cinema en andere apparaten.

#### Opmerking

- Als uw home cinema en TV zijn verbonden via HDMI ARC, dan hebt u geen audioaansluiting nodig. (zie 'Optie 1: de TV via HDMI (ARC) aansluiten' op pagina 9)

## Optie 1: audio aansluiten via een digitale optische kabel

### De beste geluidskwaliteit

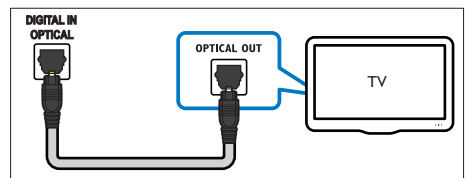

- Sluit de **OPTICAL**-aansluiting op uw home cinema aan op de **OPTICAL OUT**-aansluiting op de TV of een ander apparaat via een optische kabel.
  - De digitale optische aansluiting kan worden aangeduid met **SPDIF** of **SPDIF OUT**.

## Optie 2: audio aansluiten via analoge audiokabels

### Standaard geluidskwaliteit

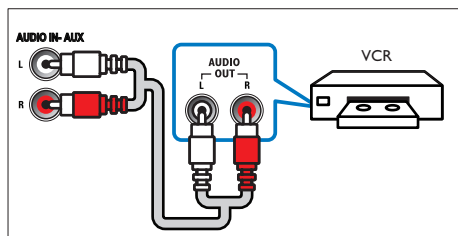

- 1 Sluit de **AUX**-aansluitingen op uw home cinema via een analoge kabel aan op de **AUDIO OUT**-aansluitingen op de TV of een ander apparaat.

## Luidsprekers instellen

Stel de luidsprekers handmatig in voor aangepaste Surround Sound.

### Voordat u begint

Maak de vereiste aansluitingen zoals beschreven in de snelstartgids en schakel dan de TV over naar de juiste bron voor uw home cinema.

- 1 Druk op **Startpagina**.
- 2 Selecteer **[Instellen]** en druk vervolgens op **OK**.
- 3 Selecteer **[Audio] > [Luidspr.inst.]**.
- 4 Druk op de **Navigatietoetsen** en **OK** om te selecteren en te wijzigen:
  - **[Luidsprekervol]**: hiermee stelt u het geluidsniveau van elke luidspreker in.
  - **[Luidspr vertr]**: stel de vertragingstijd voor luidsprekers in die dichterbij de zitpositie zijn geplaatst voor gelijke audiotransmissie van alle luidsprekers.

## EasyLink (HDMI-CEC-bediening) instellen

Deze home cinema ondersteunt Philips EasyLink, waarbij gebruik wordt gemaakt van het HDMI CEC-protocol (Consumer Electronics Control). EasyLink-apparaten die via HDMI zijn aangesloten, kunnen met één afstandsbediening worden bediend.

### Opmerking

- HDMI-CEC wordt op veel verschillende manieren aangeduid. Dit is afhankelijk van de fabrikant. Raadpleeg de gebruikershandleiding van uw apparaat voor informatie over uw apparaat.
- Philips kan niet garanderen dat dit apparaat 100% compatibel is met alle HDMI CEC-apparaten.

### Voordat u begint

- Sluit uw home cinema via een HDMI-verbinding aan op het met HDMI-CEC compatibele apparaat.
- Maak de vereiste aansluitingen zoals beschreven in de snelstartgids en schakel dan de TV over naar de juiste bron voor uw home cinema.

## EasyLink inschakelen

- 1 Druk op **Startpagina**.
- 2 Selecteer **[Instellen]** en druk vervolgens op **OK**.
- 3 Selecteer **[Video]** en druk vervolgens op **OK**.
- 4 Selecteer **[HDMI instellen] > [EasyLink-instell.] > [EasyLink] > [Aan]**.
- 5 Schakel HDMI-CEC-bediening in op uw TV en andere aangesloten apparaten. Raadpleeg de gebruikershandleiding van de TV of van de andere apparaten voor meer informatie.
  - Stel de audio-uitgang op uw TV in op 'Versterker' (in plaats van de TV-luidsprekers). Raadpleeg de

gebruikershandleiding van uw TV voor meer informatie.

---

## Bediening via EasyLink

Met EasyLink kunt u uw home cinema, TV en andere aangesloten met HDMI-CEC compatibele apparaten met één afstandsbediening bedienen.

- **[One Touch Play]** (Afspelen met één druk op de knop): als afspelen met één druk op de knop is ingeschakeld, drukt u op **⏻** (**Standby-Aan**) op de afstandsbediening van uw home cinema om de TV uit de stand-bystand te halen.
- **[One Touch Standby]** (Afspelen met één druk op de knop): als de functie voor in stand-by zetten met één druk op de knop is ingeschakeld op uw home cinema, kunt u met de afstandsbediening van uw TV of andere HDMI-CEC-apparaten naar stand-by schakelen.
- **[Volumeregeling]** (Volumeregeling): als de volumeregeling is ingeschakeld, wordt de audio van het verbonden apparaat automatisch via de luidsprekers van uw home cinema weergegeven wanneer u afspeelt op het apparaat.
- **[Audio opslaan]** (Audio-invoer opslaan): als de volumeregeling niet werkt, koppelt u het aangesloten apparaat met de juiste audio-ingang van uw home cinema.

### Opmerking

- Om de EasyLink-instellingen te wijzigen, drukt u op **🏠** (**Startpagina**) en selecteert u **[Instellen]** > **[Video]** > **[HDMI instellen]** > **[EasyLink-instell.]** > **[EasyLink]**.

---

## Audio instellen

Ga als volgt te werk als u de audio-uitvoer van een verbonden apparaat niet via uw home cinema-luidsprekers kunt horen:

- Controleer of u EasyLink op alle apparaten hebt ingeschakeld (zie 'EasyLink (HDMI-CE-bediening) instellen' op pagina 11) en stel de audio-uitgang op uw TV in op 'Amplifier' (Versterker) (in plaats van de TV-luidsprekers). Raadpleeg de gebruikershandleiding van uw TV voor meer informatie en

- 1 Druk op **🏠** (**Startpagina**).
- 2 Selecteer **[Instellen]** en druk vervolgens op **OK**.
- 3 Selecteer **[Video]** en druk vervolgens op **OK**.
- 4 Selecteer **[HDMI instellen]** > **[EasyLink-instell.]** > **[Volumeregeling]** > **[Aan]**.
  - Om het geluid via de TV-luidsprekers af te spelen, selecteert u **[Uit]** en slaat u de volgende stappen over:
- 5 Selecteer **[HDMI instellen]** > **[EasyLink-instell.]** > **[Audio opslaan]**.
- 6 Volg de instructies op het scherm om het aangesloten apparaat met de audio-ingang van uw home cinema te koppelen.
  - Als u uw home cinema op de TV aansluit met een **HDMI ARC**-aansluiting, controleer dan of de audio van de TV is gekoppeld aan de ARC-ingang van uw home cinema.

# 4 Uw home cinema bedienen

In dit hoofdstuk wordt besproken hoe u diverse soorten media afspeelt op de home cinema.

## Voordat u begint

- Maak de benodigde aansluitingen zoals beschreven in de snelstartgids en de gebruikershandleiding.
- Schakel de TV over naar de juiste bron voor de home cinema.

- 1 Druk op **⬆** (**Startpagina**).  
↳ Het hoofdmenu wordt weergegeven.
- 2 Druk op de **Navigatietoetsen** en **OK** voor de volgende opties:
  - **[Disc]**: Start het afspelen.
  - **[USB]**: de USB-browser openen.
  - **[Instellen]**: Menu's openen om video- en audio-instellingen en andere instellingen te wijzigen.
- 3 Druk op **⬆** (**Startpagina**) om af te sluiten.

---

## Discs

Uw home cinema kan DVD's, VCD's en CD's afspelen. U kunt ook discs afspelen die u zelf hebt gemaakt, zoals CD-R's of discs met foto's en muziek.

- 1 Plaats een disc in de home cinema.
- 2 Als de disc niet automatisch wordt afgespeeld, drukt u op **DISC** of kiest u **[Disc]** in het hoofdmenu.
- 3 Druk op de afspreeknoppen om de weergave te bedienen (zie 'Afspreeknoppen' op pagina 13).

---

## Afspreeknoppen

Knop	Actie
<b>Navigatietoetsen</b>	Hiermee navigeert u door menu's.
<b>OK</b>	Hiermee bevestigt u een invoer of selectie.
<b>▶   (Weergeven/pauzeren)</b>	Hiermee start, onderbreekt of hervat u het afspelen.
<b>■</b>	Hiermee stopt u het afspelen.
<b>◀ / ▶</b>	Hiermee gaat u naar de vorige of volgende track of het vorige of volgende hoofdstuk of bestand.
<b>◀◀ / ▶▶</b>	Hiermee spoelt u snel vooruit en terug. Druk herhaaldelijk op deze knop om de zoeksnelheid te wijzigen.
<b>Navigatietoetsen (links/rechts)</b>	Hiermee draait u het beeld rechtsom of linksom.
<b>Navigatietoetsen (omhoog/omlaag)</b>	Hiermee draait u de foto verticaal of horizontaal.
<b>DISC</b>	Hiermee opent of sluit u het discmenu.
<b>AUDIO SYNC</b>	Hiermee selecteert u een audiotaal of -kanaal.
<b>☰ OPTIONS</b>	Toegang tot meer opties bij het afspelen van audio-, video- of mediabestanden. (zie 'Opties voor audio, video en afbeeldingen' op pagina 15)

---

## Beeld en geluid synchroniseren

Als het geluid en beeld niet synchroon zijn, kunt u het geluid vertragen om dit overeen te laten komen met het beeld.

- 1 Houd **AUDIO SYNC** ingedrukt tijdens het afspelen van de video.

↳ Het audiosynchronisatiemenu wordt weergegeven.

- 2 Druk op **Navigatietoetsen** (links/rechts) om de audio met de video te synchroniseren en druk dan op **OK**.

### Opmerking

- Foto's en geluid kunnen worden gesynchroniseerd via het instellingenmenu: druk op **↑** (**Startpagina**) en kies **[Instellen]** > **[Audio]** > **[Audiosync.]**.

## Menu voor VCD en SVCD weergeven

Geef het inhoudsmenu op VCD- en SVCD-discs weer.

- 1 Druk op **↑** (**Startpagina**).
- 2 Selecteer **[Instellen]** en druk vervolgens op **OK**.
- 3 Selecteer **[Voorkeur]** > **[PPC]**.
  - **[PPC]**: Hiermee schakelt u menunavigatie in of uit voor VCD- en SVCD-discs met Playback Control-functie.

## Gegevensbestanden

Uw home cinema kan foto's, audio en videobestanden op discs of USB-opslagapparaten afspelen. Voordat u een bestand afspelt, controleert u of de bestandsindeling door uw home cinema wordt ondersteund. (zie 'Bestandsindelingen' op pagina 24)

- 1 Speel de bestanden af vanaf een disc of USB-opslagapparaat.
- 2 Druk op **■** om het afspelen te stoppen.
  - Om de video te hervatten waar u deze stopte, drukt u op **▶** (**Afspelen**).
  - Om de video vanaf het begin af te spelen, drukt u op **OK**.

### Opmerking

- Om DRM-beveiligde DivX-bestanden af te spelen, sluit u uw home cinema via een HDMI-kabel aan op een TV.

## Ondertiteling

Als uw video ondertiteling bevat in meerdere talen, kunt u een taal voor de ondertiteling kiezen.

### Opmerking

- Controleer of het ondertitelingsbestand exact dezelfde naam heeft als het videobestand. Als het videobestand bijvoorbeeld 'movie.avi' heet, kunt u het ondertitelingsbestand opslaan als 'movie.srt' of 'movie.sub'.
- Uw home cinema ondersteunt de volgende bestandsindelingen: .srt, .sub, .txt, .ssa, .ass, .smi en .sami. Wijzig de tekenset als de ondertitels niet goed worden weergegeven.

- 1 Druk op **≡** **OPTIONS** en kies een taal voor ondertiteling onder optie **SUBTITLE**.
- 2 Als bij DivX-video's de ondertitels niet juist worden weergegeven, volgt u deze stappen om de tekenset te veranderen.
- 3 Druk op **↑** (**Startpagina**).
- 4 Selecteer **[Instellen]** en druk vervolgens op **OK**.
- 5 Selecteer **[Voorkeur]** > **[DivX ondert.]**.
- 6 Selecteer een tekenset die de ondertiteling ondersteunt.

Tekenset	Taal
<b>[Standaard]</b>	Engels, Albanees, Deens, Nederlands, Fins, Frans, Gaelic, Duits, Italiaans, Koerdisch (Latijn), Noors, Portugees, Spaans, Zweeds en Turks
<b>[Cent. Eur.]</b>	Albanees, Kroatisch, Tsjechisch, Nederlands, Engels, Duits, Hongaars, Iers, Pools, Roemeens, Slowaaks, Sloveens en Sorbisch

Tekenset	Taal
[Cyrillisch]	Bulgaars, Wit-Russisch, Engels, Macedonisch, Moldavisch, Russisch, Servisch en Oekraïens
[Grieks]	Grieks

## VOD-code voor DivX

Voordat u DivX-video's koopt en afspeelt op de home cinema, dient u de home cinema met de DivX VOD-code te registreren op [www.divx.com](http://www.divx.com).

- 1 Druk op  (Startpagina).
- 2 Selecteer **[Instellen]** en druk vervolgens op **OK**.
- 3 Selecteer **[Algemeen]** > **[DivX(R)-VOD-code]**.  
↳ De DivX VOD-registratiecode van uw home cinema wordt weergegeven.

## USB-opslagapparaten

Geniet van foto's, audio en video op een USB-opslagapparaat, zoals een MP4-speler.

### Wat hebt u nodig

- Een USB-opslagapparaat dat is geformatteerd voor FAT- of NTFS-bestandssystemen en voldoet aan de vereisten van de Mass Storage Class.
- Een mediabestand met een van de ondersteunde bestandsindelingen. (zie 'Bestandsindelingen' op pagina 24)

### Opmerking

- Als u een USB-verlengkabel, USB-hub of USB-multilezer gebruikt, wordt het USB-opslagapparaat mogelijk niet herkend.

- 1 Sluit een USB-opslagapparaat aan op de -aansluiting (USB) op uw home cinema.

- 2 Druk op **USB**.  
↳ Er wordt een browser weergegeven.
- 3 Selecteer een bestand en druk vervolgens op **OK**.
- 4 Gebruik de afspreeknoppen om de weergave te bedienen.

## Opties voor audio, video en afbeeldingen

Gebruik geavanceerde functies als u audio, video of mediabestanden afspeelt vanaf een disc of een USB-opslagapparaat.

### Audio-opties

- 1 Tijdens het afspelen van audio drukt u herhaaldelijk op  **OPTIONS** om een herhaalmodus te kiezen.



### Video-opties

- 1 Tijdens het bekijken van een video drukt u op  **OPTIONS**.  
↳ Het menu met video-opties wordt weergegeven. Afhankelijk van de videobron zijn sommige opties niet beschikbaar.
- 2 Druk op de knoppen **Navigatietoetsen** en **OK** om te selecteren en te wijzigen:
  - **[Info]**: de afspeelinformatie tonen.
  - **[PPC]**: hiermee schakelt u menunavigatie in of uit voor VCD- en SVCD-discs met Playback Control-functie.
  - **[Beeldverhoudng]**: hiermee selecteert u een fotobeeldverhouding die past bij uw TV-scherm.
  - **[Herhalen]**: Selecteer een herhaalmodus.
  - **[Zoom]**: Hiermee zoomt u in op een videoscène of afbeelding. Druk op de **Navigatietoetsen** (links/rechts) om een zoomfactor te selecteren.





- **[Ondertit]:** hiermee selecteert u een ondertitelingstaal voor video.
- **[Standaard]:** Hiermee selecteert u videoscènes die zijn gefilmd met verschillende camerahoeken.

## Afbeeldingsopties

- 1 Tijdens het weergeven van foto's drukt u op  **OPTIONS**.
- 2 Druk op de **Navigatietoetsen** en **OK** om te selecteren en te wijzigen:
  - **[Kleur]:** hiermee schakelt u de kleurmodus in of uit.
  - **[Foto-preview]:** hiermee geeft u miniaturen van foto's weer.
  - **[Herhalen]:** hiermee kiest u een herhaalmodus voor de diapresentatie.
  - **[Zoom]:** Hiermee zoomt u in op een videoscène of afbeelding. Druk op de **Navigatietoetsen** (links/rechts) om een zoomfactor te selecteren.
- 3 Druk op  /  om naar de vorige of volgende voorbeeldpagina te gaan.
- 4 Druk op de **Navigatietoetsen** en **OK** om een afbeelding te selecteren.

## Diapresentatie met muziek

Als de foto- en audiobestanden zich op dezelfde disc of hetzelfde USB-opslagapparaat bevinden, kunt u een diapresentatie met muziek maken.

- 1 Selecteer een audiotrack en druk op **OK**.
- 2 Druk op  **BACK** en ga naar de map met foto's.
- 3 Selecteer een afbeelding en druk vervolgens op **OK** om de diapresentatie te starten.
- 4 Druk op  om de diapresentatie te beëindigen.
- 5 Druk nogmaals op  om de muziek te stoppen.

## Radio



Luister naar FM-radio op uw home cinema en sla tot 40 radiozenders op.

### Opmerking

- AM-radio en digitale radio worden niet ondersteund.
- Als er geen stereosignaal wordt gedetecteerd, wordt u gevraagd de radiozenders opnieuw te installeren.

- 1 Sluit de FM-antenne aan op de **FM ANTENNA**-aansluiting op uw home cinema.
  - Voor optimale ontvangst plaatst u de antenne niet in de buurt van uw TV of andere stralingsbronnen.
- 2 Druk op **RADIO** als u wilt overschakelen naar de radio als bron.
  - ↳ Als u de radiozenders al hebt geïnstalleerd, wordt het laatste kanaal waarnaar u hebt geluisterd afgespeeld.
  - ↳ Als u nog geen radiozenders hebt geïnstalleerd, wordt het bericht **AUTO INSTALL...PRESS PLAY** op het display weergegeven. Druk op  (**Afspelen**).
- 3 Gebruik de afstandsbediening om radiozenders te beluisteren of te wijzigen.

## Afspelknoppen

Knop	Actie
 /  of	Hiermee selecteert u een voorkeuzezender.
<b>Alfanumerieke knoppen</b>	
<b>Navigatietoetsen</b>	Links/rechts: Hiermee zoekt u naar radiozenders. Omhoog/omlaag: Hiermee kunt u op een radiofrequentie fijnafstemmen.

Knop	Actie
■	Druk hierop om het installeren van radiozenders af te breken. Houd deze knop ingedrukt om de voorkeuzezender te wissen.
<b>RADIO</b>	<p><b>Handmatig:</b>            1) Druk in radiomodus op <b>RADIO</b>. 2) Wanneer een radiofrequentie knippert, drukt u op <b>OK</b> om de radiozender op te slaan. 3) Herhaal de stappen 1 en 2 om nog meer zenders op te slaan.</p> <p><b>Automatisch:</b>            In de radiomodus: houd de knop <b>RADIO</b> drie seconden ingedrukt om de beschikbare radiozenders opnieuw te installeren.</p>

## Frequentierooster

In bepaalde landen kunt u het FM-frequentierooster schakelen tussen 50 kHz en 100 kHz.

- 1 Druk op **RADIO** als u wilt overschakelen naar de radio als bron.
- 2 Druk op ■.
- 3 Houd ► (**Afspelen**) ingedrukt om tussen 50 kHz of 100 kHz te schakelen.

## MP3-speler

Sluit een MP3-speler aan om audiobestanden af te spelen.

### Wat hebt u nodig

- Een MP3-speler.
- Een stereo-audiokabel van 3,5 mm.

- 1 Sluit de MP3-speler met de 3,5mm-stereo-audiokabel aan op de **AUDIO IN**-aansluiting van uw home cinema.
  - Als u een 6,5mm-stereo-audiokabel gebruikt, sluit de MP3-speler dan op uw home cinema aan met behulp van een 3,5mm-6,5mm-converter.
- 2 Druk herhaaldelijk op **AUDIO SOURCE** totdat **AUDIO IN** op het display wordt weergegeven.
- 3 Druk op de knoppen op de MP3-speler om audiobestanden te selecteren en af te spelen.

## Geluid kiezen

In deze paragraaf wordt besproken hoe u het beste geluid kiest voor uw video of muziek.

### Geluidsmodus

Selecteer voorgeprogrammeerde geluidsmodi die geschikt zijn voor uw video of muziek.

- 1 Druk herhaaldelijk op **SOUND** om een geluidsmodus te selecteren.
  - **MOVIE:** geniet van een geluidservaring net als in de bioscoop, speciaal verbeterd voor films.
  - **MUSIC:** boots de oorspronkelijke opnameomgeving van uw muziek, in de studio of bij een concert, na.
  - **ORIGINAL:** ervaar het oorspronkelijke geluid van uw films en muziek, zonder toegevoegde geluidseffecten.
  - **NEWS:** hoor ieder woord met geoptimaliseerde spraak en duidelijke stemgeluiden.
  - **GAMING:** geniet van spannende videogeluiden, ideaal voor videogames met veel actie of feestjes met harde muziek.

---

## Surround Sound-modus

Ga helemaal op in het geluid met de Surround Sound-modi.

- 1 Druk herhaaldelijk op **SURR** om een surround-modus te selecteren.
  - **MULTI-CH**: Traditioneel 5.1-kanaals voor een meer ontspannen bioscoopervaring.
  - **STEREO**: Tweekanaals stereogeluid. Ideaal voor het luisteren naar muziek.





### Opmerking

- Als de audiobron 2.1-kanaals is, geeft de meerkanaalsmodus 5-kanaals stereogeluid.

# 5 Instellingen wijzigen

De home cinema-instellingen zijn al ingesteld voor optimale prestaties. Tenzij u een reden hebt om een instelling te veranderen, raden wij aan de standaardinstellingen te behouden.

## Opmerking

- Instellingen die grijs worden weergegeven, kunt u niet wijzigen.
- Druk op  **BACK** om terug te gaan naar het vorige menu. Als u het menu wilt afsluiten, drukt u op  (**Startpagina**).

## Taalinstellingen

### Schermtaal

- 1 Druk op  (**Startpagina**).
- 2 Selecteer **[Instellen]** en druk vervolgens op **OK**.
- 3 Selecteer **[Algemeen]** en druk vervolgens op **OK**.
  - **[OSD-taal]**: hiermee selecteert u een schermtaal in het menu.

### Disctaal

- 1 Druk op  (**Startpagina**).
- 2 Selecteer **[Instellen]** en druk vervolgens op **OK**.
- 3 Selecteer **[Voorkeur]** en druk vervolgens op **OK**.
  - **[Audio]**: hiermee selecteert u een audiotaal voor discs.
  - **[Ondertit]**: hiermee selecteert u een ondertitelingstaal voor discs.

- **[Diskmenu]**: hiermee selecteert u een menutaal voor discs.

## Opmerking

- Als de gewenste taal niet beschikbaar is op de disc, selecteert u **[Overig]** in de lijst en voert u de viercijferige taalcode in. Deze vindt u achter in deze gebruikershandleiding (zie 'Taalcode' op pagina 29).
- Als u een taal selecteert die niet beschikbaar is op een disc, wordt de standaardtaal van de disc door de home cinema gebruikt.

## Beeld- en video-instellingen

- 1 Druk op  (**Startpagina**).
- 2 Selecteer **[Instellen]** en druk vervolgens op **OK**.
- 3 Selecteer **[Video]** en druk vervolgens op **OK**.
  - **[TV-systeem]**: hiermee selecteert u een videoformaat dat door de TV wordt ondersteund.
  - **[Beeldverhoudng]**: hiermee selecteert u een weergaveformaat dat op het TV-scherm past.
  - **[Kleurinst.]**: Hiermee selecteert u een animatie voor de diapresentatie.
  - **[HD JPEG]**: hiermee schakelt u de functie in om High Definition JPEG-afbeeldingen weer te geven via een HDMI-verbinding.
  - **[HDMI instellen]**: hiermee krijgt u toegang tot de volgende installatie via een HDMI-aansluiting.
    - \* **[Resolutie]**: hiermee selecteert u een resolutie voor High Definition-video's.
    - \* **[HDMI Deep Color]**: creëer de natuurlijke wereld op uw TV-scherm, met levendige beelden en een miljard kleuren. Uw home cinema moet met een HDMI-kabel op een TV met Deep Color worden aangesloten.

- \* **[Wide Screen]:** hiermee selecteert u een beeldformaat voor breedbeeldvideo's.
- \* **[EasyLink-instell.]:** hiermee stelt u bediening via EasyLink in (zie 'EasyLink (HDMI-CE-bediening) instellen' op pagina 11).

### Opmerking

- Controleer of de TV de nieuwe instellingen ondersteunt voordat u de instelling wijzigt.

---

## Audio-instellingen

- 1 Druk op  (**Startpagina**).
- 2 Selecteer **[Instellen]** en druk vervolgens op **OK**.
- 3 Selecteer **[Audio]** en druk vervolgens op **OK**.
  - **[HDMI-audio]:** hiermee selecteert u de uitvoer van HDMI-audio van uw TV of schakelt u de uitvoer van HDMI-audio van de TV uit.
  - **[Audiosync.]:** hiermee stelt u vertragingstijd voor audio in als de audio en video niet gelijk lopen.
  - **[Luidspr.inst]:** hiermee worden de luidsprekers ingesteld voor de beste Surround Sound-ervaring.
  - **[Geluid]:** hiermee selecteert u een voorgeprogrammeerde geluidsmodus die bij uw video en muziek past.
  - **[Treble/Bass]:** hiermee stelt u de instellingen van de home cinema voor hoge tonen (treble) en lage tonen (bas) in.
  - **[Nachtstand]:** hiermee selecteert u stil geluid of dynamisch geluid. De nachtmodus verlaagt het volume van harde geluiden en verhoogt het volume van geluiden zoals spraak. Alleen van toepassing op Dolby Digital-gecodeerde DVD's.

---

## Kinderslotinstellingen

---

### Wachtwoord en kwalificatie

- 1 Druk op  (**Startpagina**).
- 2 Selecteer **[Instellen]** en druk vervolgens op **OK**.
- 3 Selecteer **[Voorkeur]** en druk vervolgens op **OK**.
  - **[Wachtwrd]:** hiermee stelt u het wachtwoord voor het kinderslot in of wijzigt u dit. Als u geen wachtwoord hebt ingesteld of als u uw wachtwoord bent vergeten, voer dan 000000 in.
  - **[Kinderslot]:** hiermee schakelt u beperkte toegang in voor DVD-video's met specifieke kwalificaties. Selecteer **[8 Volwass.]** om discs ongeacht de kwalificatie af te spelen.

---

### Disc vergrendelen

- 1 Druk op  (**Startpagina**).
- 2 Selecteer **[Instellen]** en druk vervolgens op **OK**.
- 3 Selecteer **[Algemeen]** en druk vervolgens op **OK**.
  - **[Diskvergr.]:** hiermee beperkt u de toegang tot discs. U kunt maximaal 20 discs op uw home cinema vergrendelen.

### Opmerking

- Om een vergrendelde disc af te spelen, volgt u de instructies op het scherm om het wachtwoord in te voeren en drukt u vervolgens op **OK**.

---

## Display-instellingen

- 1 Druk op **⬆** (Startpagina).
- 2 Selecteer **[Instellen]** en druk vervolgens op **OK**.
- 3 Selecteer **[Voorkeur]** en druk vervolgens op **OK**.
  - **[PPC]**: Hiermee schakelt u menunavigatie in of uit voor VCD- en SVCD-discs met Playback Control-functie.

- 4 Volg de instructies op het scherm om de standaardinstelling te herstellen.
  - ↳ De standaardinstellingen van uw home cinema zijn hersteld, behalve de instellingen voor het wachtwoord, het kinderslot en de discvergrendeling.

---

## Energiebesparende instellingen

- 1 Druk op **⬆** (Startpagina).
- 2 Selecteer **[Instellen]** en druk vervolgens op **OK**.
- 3 Selecteer **[Algemeen]** en druk vervolgens op **OK**.
  - **[Dim display]**: hiermee stelt u de helderheid van het display van het voorpaneel op de home cinema in.
  - **[Sleeptimer]**: Hiermee schakelt de home cinema na een vastgestelde tijd naar stand-bymodus.
  - **[Autom. stand-by]**: hiermee schakelt u de stand-bymodus op de home cinema in wanneer er gedurende 25 minuten geen activiteit is of wanneer deze in de disc- of USB-modus staat.

---

## Standaardinstellingen herstellen

- 1 Druk op **⬆** (Startpagina).
- 2 Selecteer **[Instellen]** en druk vervolgens op **OK**.
- 3 Selecteer **[Voorkeur]** > **[Standaard]** en druk vervolgens op **OK**.

# 6 Software bijwerken

Philips werkt continu aan de verbetering van zijn producten. Om de beste functies en ondersteuning te ontvangen, werkt u uw home cinema bij met de laatste software.

Vergelijk de versie van uw huidige software met de nieuwste versie op [www.philips.com/support](http://www.philips.com/support). Als de huidige versie lager is dan de nieuwste versie die verkrijgbaar is op de ondersteuningswebsite van Philips, voer dan een upgrade van uw home cinema uit met de nieuwste software.

## ! Let op

- Installeer geen oudere softwareversie dan de huidige versie op het apparaat. Philips is niet aansprakelijk voor problemen veroorzaakt door verouderde software.

---

## De softwareversie controleren

Controleer de versie van de huidige software die op uw home cinema is geïnstalleerd.

- 1 Druk op **▲** (Startpagina).
- 2 Selecteer **[Instellen]** en druk vervolgens op **OK**.
- 3 Selecteer **[Voorkeur] > [Versie-info]**.  
↳ De softwareversie wordt weergegeven.

---

## De software bijwerken via USB

### Wat hebt u nodig

- Een USB-stick die FAT- of NTFS-geformatteerd is en ten minste 75 MB geheugenruimte heeft. Gebruik geen USB harde schijf.
- Een computer met internettoegang.
- Een archiveringsprogramma dat het .zip-bestandsformaat ondersteunt.

---

### Stap 1: de meest recente software downloaden

- 1 Sluit een USB-stick aan op uw computer.
- 2 Ga met uw webbrowser naar [www.philips.com/support](http://www.philips.com/support).
- 3 Zoek uw product op de ondersteuningswebsite van Philips en zoek vervolgens de **Software en drivers**.  
↳ De software-update is verkrijgbaar als zip-bestand.
- 4 Sla het zip-bestand op in de hoofdmap van uw USB-stick.
- 5 Gebruik het archiefprogramma om het software-updatebestand in de hoofdmap uit te pakken.
- 6 Verwijder de USB-stick uit de computer.

---

### Stap 2: de software bijwerken

## ! Let op

- Schakel de home cinema niet uit en verwijder de USB-stick niet tijdens de update.

- 1 Plaats de USB-stick met het gedownloadte bestand in uw home cinema.
  - Controleer of het discstation gesloten is en of er geen disc in zit.

- 2 Schakel uw TV over naar de correcte bron voor uw home cinema.
- 3 Volg de instructies op het scherm om de update te starten.
  - ↳ Zodra de handleiding is bijgewerkt, schakelt de home cinema automatisch uit en weer in. Als dat niet het geval is, koppelt u het netsnoer enkele seconden los en sluit u het daarna weer aan.



# 7 Productspecificaties

## Opmerking

- Specificaties en ontwerp kunnen zonder kennisgeving vooraf worden gewijzigd.

## Regiocodes

Op het typeplaatje op de achterzijde of onderkant van de home cinema ziet u welke regio wordt ondersteund.

Land	DVD
Europa, Verenigd Koninkrijk	
Azië (Oceanië), Taiwan, Korea	
Latijns-Amerika	
Australië, Nieuw-Zeeland	
Rusland, India	
China	

## Media-indelingen

- DVD-video, DVD+R/+RW, DVD-R/-RW, DVD+R/-R DL, CD-R/CD-RW, audio-CD, video-CD/SVCD, afbeeldingsbestanden, MP3-media, WMA-media, DivX-media, USB-opslagapparaat

## Bestandsindelingen

- Audio: .mp3, .wma
- Video: .avi, .divx, .mpeg, .mpeg

- Foto: .jpg, .jpeg

## Versterker

- Totaal uitgangsvermogen: 1000 W RMS (30% THD)
- Frequentierespons: 20 Hz - 20 kHz /  $\pm 3$  dB
- Signaal-ruisverhouding:  $> 65$  dB (CCIR) / (Klasse A)
- Invoerspecificaties:
  - AUX: 2 V
  - AUDIO IN: 1 V

## Video

- Signaalsysteem: PAL/NTSC/Multi
- HDMI-uitgang: 480i/576i, 480p/576p, 720p, 1080i, 1080p

## Audio

- S/PDIF digitale audio-ingang:
  - Optisch: TOSLINK
- Samplingfrequentie:
  - MP3: 32 kHz, 44,1 kHz, 48 kHz
  - WMA: 44,1 kHz, 48 kHz
- Constante bitsnelheid:
  - MP3: 32 kbps - 320 kbps
  - WMA: 64 kbps - 192 kbps

## Radio

- Frequentiebereik:
  - Europa/Rusland/China: FM 87,5 - 108 MHz (50 kHz)
  - Azië Pacific/Latijns-Amerika: FM 87,5 - 108 MHz (50/100 kHz)
- Signaal-ruisverhouding: FM 50 dB
- Frequentierespons: FM 200 Hz - 12,5 kHz /  $\pm 6$  dB

## USB

- Compatibiliteit: snelle USB (2.0)
- Klasseondersteuning: USB MSC (Mass Storage Class)
- Bestandssysteem: FAT16, FAT32, NTFS

- USB-poort: 5 V  $\overline{\text{---}}$ , 500 mA

---

## Apparaat

- Voeding:
  - Europa/China/Rusland/India: 220 - 240 V $\sim$ , 50 Hz
  - Latijns-Amerika/Azië (Oceanië): 110 - 240 V $\sim$ , 50 - 60 Hz
- Stroomverbruik: 140 W
- Stroomverbruik in stand-by:  $\leq$  0,5 W
- Afmetingen (b x h x d): 360 x 58 x 325 mm
- Gewicht: 2,3 kg

---

## Subwoofer

- Uitgangsvermogen: 166 W RMS (30% THD)
- Impedantie: 4 ohm
- Luidsprekerdrivers: 165mm-woofer (6,5 inch)
- Afmetingen (b x h x d): 178 x 300 x 343 mm
- Gewicht: 3,66 kg
- Kabellengte: 3,3 m

---

## Luidsprekers

### Middenluidspreker:

- Uitgangsvermogen: 166 W RMS (30% THD)
- Luidsprekerimpedantie: 4 ohm
- Luidsprekerdrivers: 1 x 78 mm (3 inch) met volledig bereik
- Afmetingen (b x h x d): 223 x 100 x 80 mm
- Gewicht: 0,65 kg
- Kabellengte: 2,25 m

### Voor-/achterluidspreker:

- Uitgangsvermogen: 4 x 166 W RMS (30% THD)
- Luidsprekerimpedantie: 4 ohm
- Luidsprekerdrivers: 1 x 78 mm (3 inch) met volledig bereik
- Afmetingen (b x h x d):

- **HTB5510**: 90 x 185 x 82 mm (voor-/achterkant)
- **HTB5540**: 90 x 185 x 82 mm (voorkant); 247 x 1090 x 242 mm (achterkant)
- **HTB5570**: 247 x 1090 x 242 mm (voor-/achterkant)
- Gewicht (voor):
  - **HTB5510**: 0,53 kg per stuk
  - **HTB5540**: 0,53 kg per stuk
  - **HTB5570**: 2,66 kg per stuk
- Gewicht (achter):
  - **HTB5510**: 0,56 kg per stuk
  - **HTD5540/HTD5570**: 2,72 kg per stuk
- Kabellengte (voorkant): 3,25 m
- Kabellengte (achterkant): 10,25 m

---

## Batterijen van de afstandsbediening

- 1 x AAA-R03-1,5 V

---

## Laser

- Type: halfgeleidende laser GaAlAs (CD)
- Golfengte: 650-662 nm (DVD), 785-795 nm (CD)
- Uitgangsvermogen: 6 mW (DVD), 7 mW (VCD/CD)
- Bundeldivergentie: 60 graden.

# 8 Problemen oplossen



## Waarschuwing

- Risico op elektrische schok. Verwijder de behuizing van het apparaat nooit.

Probeer het apparaat nooit zelf te repareren. Hierdoor wordt de garantie ongeldig. Als u problemen hebt bij het gebruik van dit product, controleer dan het volgende voordat u om service vraagt. Als het probleem zich nog steeds voordoet, gaat u voor ondersteuning naar [www.philips.com/support](http://www.philips.com/support).

---

## Apparaat

### De knoppen van de home cinema werken niet.

- Haal de stekker van de home cinema enkele minuten uit het stopcontact en steek de stekker er weer in.

---

## Beeld

### Geen beeld.

- Controleer of de TV naar de juiste bron voor de home cinema is geschakeld.

### Geen beeld op een TV die is aangesloten via HDMI.

- Controleer of de HDMI-kabel niet defect is. Als de kabel defect is, vervang deze dan door een nieuwe kabel.
- Wacht 10 seconden totdat het scherm zich herstelt of wijzig de instellingen voor HDMI-video (zie 'Beeld- en video-instellingen' op pagina 19).

### Disc speelt geen High Definition-video af.

- Controleer of de disc High Definition-video bevat.

- Controleer of de TV High Definition-video ondersteunt.
- Gebruik een HDMI-kabel voor de aansluiting op de TV.

---

## Geluid

### Geen geluid uit home cinema-luidsprekers.

- Sluit de audiokabel van uw home cinema aan op uw TV of andere apparaten. (zie 'Audio van een TV en andere apparaten aansluiten' op pagina 10)
- Herstel de fabriekinstellingen van uw home cinema (zie 'Standaardinstellingen herstellen' op pagina 21) en schakel deze vervolgens uit en weer in.
- Druk op uw home cinema herhaaldelijk op **SOURCE** om de juiste audio-ingang te selecteren.

### Vervormd geluid of echo.

- Als u audio van de TV via de home cinema afspeelt, controleer dan of het geluid van de TV gedempt is.

### Beeld en geluid zijn niet synchroon.

- 1) Houd **AUDIO SYNC** ingedrukt.  
2) Druk binnen vijf seconden op **Navigatietoetsen** (links/rechts) om de audio met de video te synchroniseren.

---

## Afspelen

### Er kan geen disc worden afgespeeld.

- Reinig de disc.
- Controleer of de home cinema het type disc ondersteunt (zie 'Media-indelingen' op pagina 24).
- Controleer of de home cinema de regiocode van de disc ondersteunt.
- Controleer bij DVD±RW's of DVD±R's of deze zijn gefinaliseerd.

### Er kan geen DivX-bestand worden afgespeeld.

- Controleer of het DivX-bestand met de DivX-encoder is gecodeerd in 'Home Cinema Profile'.

- Zorg ervoor dat het DivX-bestand volledig is.

#### **DivX-ondertiteling wordt niet goed weergegeven.**

- Zorg ervoor dat de naam van het ondertitelingsbestand overeenkomt met de naam van de film (zie 'Ondertiteling' op pagina 14).
- Selecteer de juiste tekenset (zie 'Ondertiteling' op pagina 14).

#### **De inhoud van een USB-opslagapparaat kan niet worden gelezen.**

- Zorg ervoor dat de indeling van het USB-opslagapparaat compatibel is met de home cinema.
- Zorg ervoor dat het bestandssysteem op het USB-opslagapparaat wordt ondersteund door de home cinema.

#### **Het symbool voor 'Invoer ongeldig' of 'x' wordt op de TV weergegeven.**

- De bewerking is niet mogelijk.

#### **EasyLink werkt niet.**

- Controleer of de home cinema is aangesloten op een EasyLink-TV van Philips en of de EasyLink-optie is ingeschakeld (zie 'EasyLink (HDMI-CE-bediening) instellen' op pagina 11).
- De naam van de HDMI CEC van de TV kan per fabrikant verschillen. Raadpleeg de gebruikershandleiding van de TV om te zien hoe deze moet worden ingeschakeld.

#### **Wanneer u de TV inschakelt, schakelt de home cinema automatisch in.**

- Dit is normaal wanneer u gebruikmaakt van Philips EasyLink (HDMI-CEC). Als u uw home cinema onafhankelijk wilt gebruiken, dient u EasyLink uit te schakelen.

# 9 Kennisgeving

Dit gedeelte bevat wettelijke kennisgevingen en berichten betreffende handelsmerken.

---

## Copyright



Be responsible  
Respect copyrights

In dit product is technologie voor kopieerbeveiliging verwerkt die beschermd wordt door Amerikaanse octrooien en andere intellectuele eigendomsrechten van Rovi Corporation. Het is verboden het apparaat te decompileren of te demonteren.

---

## Compliance



Dit product voldoet aan de vereisten met betrekking tot radiostoring van de Europese Unie.

---

## Handelsmerken



Geproduceerd onder licentie van Dolby Laboratories. "Dolby" en het dubbel-D-symbool zijn handelsmerken van Dolby Laboratories.



DivX®, DivX Ultra®, DivX Certified® en bijbehorende logo's zijn handelsmerken

van Rovi Corporation of haar dochterondernemingen en worden onder licentie gebruikt.

Gebruik DivX Ultra® Certified om DivX® -video's met geavanceerde functies en premiuminhoud af te spelen. **INFORMATIE OVER DIVX VIDEO:** DivX® is een digitale video-indeling die door DivX, LLC, is ontwikkeld, een dochteronderneming van Rovi Corporation. Dit is een officieel DivX Certified® -apparaat dat DivX-video's kan afspelen. Ga naar [divx.com](http://divx.com) voor meer informatie en softwareprogramma's waarmee u uw bestanden kunt omzetten naar DivX-video's.

**INFORMATIE OVER DIVX VIDEO-ON-DEMAND:** dit DivX-gecertificeerde® -apparaat moet zijn geregistreerd om aangeschafte DivX VOD-films (Video-on-demand) te kunnen afspelen. Zoek het gedeelte over DivX VOD op in het instellingenmenu van uw apparaat om de registratiecode te krijgen. Ga naar [vod.divx.com](http://vod.divx.com) voor meer informatie over hoe u de registratie voltooit.



De termen HDMI en HDMI High-Definition Multimedia Interface en het HDMI-logo zijn handelsmerken of geregistreerde handelsmerken van HDMI Licensing LLC in de Verenigde Staten en andere landen.



CLASS 1  
LASER PRODUCT

# 10 Taalcode

Abkhazian	6566	Inupiaq	7375	Pushto	8083
Afar	6565	Irish	7165	Russian	8285
Afrikaans	6570	Íslenska	7383	Quechua	8185
Amharic	6577	Italiano	7384	Raeto-Romance	8277
Arabic	6582	Ivrit	7269	Romanian	8279
Armenian	7289	Japanese	7465	Rundi	8278
Assamese	6583	Javanese	7486	Samoan	8377
Avestan	6569	Kalaallisut	7576	Sango	8371
Aymara	6589	Kannada	7578	Sanskrit	8365
Azerhijani	6590	Kashmiri	7583	Sardinian	8367
Bahasa Melayu	7783	Kazakh	7575	Serbian	8382
Bashkir	6665	Kernewek	7587	Shona	8378
Belarusian	6669	Khmer	7577	Shqip	8381
Bengali	6678	Kinyarwanda	8287	Sindhi	8368
Bihari	6672	Kirghiz	7589	Sinhalese	8373
Bislama	6673	Komi	7586	Slovensky	8373
Bokmål, Norwegian	7866	Korean	7579	Slovenian	8376
Bosanski	6683	Kuanyama; Kwanyama	7574	Somali	8379
Brezhoneg	6682	Kurdish	7585	Sotho; Southern	8384
Bulgarian	6671	Lao	7679	South Ndebele	7882
Burmese	7789	Latina	7665	Sundanese	8385
Castellano, Español	6983	Latvian	7686	Suomi	7073
Catalán	6765	Letzeburgesch;	7666	Swahili	8387
Chamorro	6772	Limburgan; Limburger	7673	Swati	8383
Chechen	6769	Lingala	7678	Svenska	8386
Chewa; Chichewa; Nyanja	7889	Lithuanian	7684	Tagalog	8476
中文	9072	Luxembourgish;	7666	Tahitian	8489
Chuang; Zhuang	9065	Macedonian	7775	Tajik	8471
Church Slavic; Slavonic	6785	Malagasy	7771	Tamil	8465
Chuvash	6786	Magyar	7285	Tatar	8484
Corsican	6779	Malayalam	7776	Telugu	8469
Česky	6783	Maltese	7784	Thai	8472
Dansk	6865	Manx	7186	Tibetan	6679
Deutsch	6869	Maori	7773	Tigrinya	8473
Dzongkha	6890	Marathi	7782	Tonga (Tonga Islands)	8479
English	6978	Marshallese	7772	Tsonga	8483
Esperanto	6979	Moldavian	7779	Tswana	8478
Estonian	6984	Mongolian	7778	Türkçe	8482
Euskara	6985	Nauru	7865	Türkmen	8475
Ελληνικά	6976	Navaho; Navajo	7886	Twí	8487
Faroese	7079	Ndebele, North	7868	Uighur	8571
Français	7082	Ndebele, South	7882	Ukrainian	8575
Frysk	7089	Ndonga	7871	Urdu	8582
Fijian	7074	Nederlands	7876	Uzbek	8590
Gaelic; Scottish Gaelic	7168	Nepali	7869	Vietnamese	8673
Gallegan	7176	Norsk	7879	Volapuk	8679
Georgian	7565	Northern Sami	8369	Walloon	8765
Gikuyu; Kikuyu	7573	North Ndebele	7868	Welsh	6789
Guarani	7178	Norwegian Nynorsk;	7878	Wolof	8779
Gujarati	7185	Occitan; Provençal	7967	Xhosa	8872
Hausa	7265	Old Bulgarian; Old Slavonic	6785	Yiddish	8973
Herero	7290	Oriya	7982	Yoruba	8979
Hindi	7273	Oromo	7977	Zulu	9085
Hiri Motu	7279	Ossetian; Ossetic	7983		
Hrwatski	6779	Pali	8073		
Ido	7379	Panjabi	8065		
Interlingua (International)	7365	Persian	7065		
Interlingue	7365	Polski	8076		
Inuktitut	7385	Português	8084		

# 11 Index

---

## A

<b>aansluitingen</b>	
aansluitingen aan de voorkant	6
<b>afbeeldingen en geluid synchroniseren</b>	13
<b>afbeeldingsopties</b>	16
<b>afspelen</b>	
discs	13
problemen oplossen	26
radio	24
<b>afstandsbediening</b>	
batterijen	25
overzicht	5
<b>apparaat</b>	
overzicht	5
problemen oplossen	26
specificaties	25
<b>audio</b>	
specificaties	24
voorgeprogrammeerde modi	17
<b>audiomodus</b>	17
<b>audio-opties</b>	15

---

## B

<b>bedieningselement</b>	
apparaat	5
discweergave	13
<b>beeld</b>	
draaien	16
opties	16
problemen oplossen	26
zoomen	16

---

## D

<b>discs</b>	
afbeeldingen en geluid synchroniseren	13
afspelen	13
audio-opties	15
bedieningsknoppen	13
opties	15
titels	15
zoeken op tijd	15

---

<b>display</b>	
VCD/SVCD-menu	14
<b>display</b>	5

---

## F

<b>FM-antenne</b>	7
<b>frequentierooster</b>	17

---

## G

<b>geluid</b>	
afbeeldingen en geluid synchroniseren	13
problemen oplossen	26
surround-effect	18
voorgeprogrammeerde geluidsmodus	17

---

## H

<b>handelsmerken</b>	28
<b>HDMI</b>	
<b>herhalen</b>	15

---

## L

<b>luidsprekers</b>	
specificaties	25
surround-effect	18

---

## M

<b>media-indelingen</b>	24
<b>MP3</b>	
aansluiting	6

---

## O

<b>onderhoud</b>	
milieu	3
product	3
<b>opties</b>	
beeld	16
<b>overzicht</b>	
afstandsbediening	5
apparaat	5

---

## P

<b>problemen oplossen</b>	
---------------------------	--

---

aansluiting	26
afspelen	26
apparaat	26
beeld	26
geluid	26
<b>productspecificaties</b>	24

---

## R

<b>radio</b>	
FM-antenne	7
frequentierooster	17
specificaties	24
<b>recycling</b>	3
<b>regiocodes</b>	24

---

## S

<b>subwoofer</b>	
specificaties	25

---

## T

<b>taal</b>	
taalcode	29
<b>titels</b>	15

---

## U

<b>USB</b>	
formaat	24
<b>USB-opslagapparaat</b>	
opties	15
specificaties	24

---

## V

<b>veiligheid</b>	
gebruik van het product	2
verwijdering	3
<b>versterker</b>	24
<b>video</b>	
afbeeldingen en geluid synchroniseren	13
<b>video-indelingen</b>	24
<b>video-opties</b>	15

---

## Z

<b>zoeken op tijd</b>	15
-----------------------	----





Specifications are subject to change without notice  
© 2013 Koninklijke Philips Electronics N.V.  
All rights reserved.

HTD5510/5540/5570\_12\_UM\_V2.0

