

Register your product and get support at
www.philips.com/welcome

PD7022
PD7022B



CS Příručka pro uživatele 3

PL Instrukcja obsługi 91

EL Εγχειρίδιο χρήσης 25

PT Manual do utilizador 113

FI Käyttöopas 47

RU РУКОВОДСТВО ПОЛЬЗОВАТЕЛЯ 135

HU Felhasználói kézikönyv 69

SK Príručka uživateľa 159

PHILIPS

Sisällysluettelo

1	Tärkeää	48
	Tärkeitä turvallisuusohjeita	48
	Huomautus	50
2	Kannettava DVD-soitin	53
	Johdanto	53
	Toimituksen sisältö	53
	Päälaitteen yleiskuvaus	54
	Toisen näytön yleiskatsaus	56
3	Aloitus	57
	Valmistelutoimet	57
	Liitä toinen näyttö	58
	Virran kytkeminen	59
4	Soittimen käyttäminen	60
	Virran kytkeminen	60
	Näytön kielen valinta	60
	Levyn toistaminen	60
	Toistovaihtoehdot	61
5	Asetusten määrittäminen	62
	Pääyksikön määrittäminen	62
	Toisen näytön määrittäminen	63
6	Lisätietoja laitteen käyttämisestä	64
	Lisävarusteiden liittäminen	64
	Liittäminen pistorasiaan	65
7	Tuotetiedot	66
8	Vianmääritys	67

1 Tärkeää

Tärkeitä turvallisuusohjeita

- ① Lue nämä ohjeet.
- ② Säilytä nämä ohjeet.
- ③ Huomioi varoitukset.
- ④ Noudata kaikkia ohjeita.
- ⑤ Älä käytä laitetta veden lähellä.
- ⑥ Puhdista vain kuivalla liinalla.
- ⑦ Älä asenna lähelle lämmönlähteitä, kuten lämpöpattereita, uuneja tai muita lämpöä tuottavia laitteita (mukaan lukien vahvistimia).
- ⑧ Suojaa virtajohtoa taittumiselta ja päälle astumiselta.
- ⑨ Käytä ainoastaan valmistajan määrittelemiä lisälaitteita.
- ⑩ Irrota laitteen virtajohto pistorasiasta ukkosmyrskyjen aikana sekä jos laitetta ei käytetä pitkään aikaan.
- ⑪ Anna vain valtuutetun huoltohenkilön huoltaa laite. Huolto on tarpeen, kun laite on vahingoittunut, esimerkiksi virtajohto tai pistoke on vahingoittunut, laitteen sisään on päässyt nestettä tai vieraita esineitä, laite on kastunut, ei toimi normaalisti tai on pudonnut.
- ⑫ Laitteen päälle ei saa roiskua vettä tai muita nesteitä.
- ⑬ Älä aseta laitteen päälle mitään sitä mahdollisesti vahingoittavia esineitä, kuten nestettä sisältäviä esineitä tai kynttilöitä.
- ⑭ Kun laitteen virta katkaistaan irrottamalla pistoke tai laitteen katkaisimesta, laite on helppo ottaa uudelleen käyttöön.



Vakava varoitus

- Älä koskaan avaa laitteen runkoa.
- Älä koskaan voitele mitään laitteen osaa.
- Älä koskaan aseta laitetta muiden laitteiden päälle.
- Älä säilytä laitetta suorassa auringonvalossa tai liekkien tai lämmönlähteiden läheisyydessä.
- Älä katso laitteen sisällä olevaan lasersäteeseen.
- Varmista, että virtajohto tai pistoke on sijoitettu niin, että voit helposti irrottaa laitteen virtalähteestä.

Kuunteluturvallisuudesta

Kuuntele kohtuullisella äänenvoimakkuudella.

- Kuulokkeiden käyttäminen pitkään kovalla äänenvoimakkuudella saattaa vahingoittaa kuuloa. Tämä tuote saattaa tuottaa kovia ääniä, jotka voivat jopa alle minuutissa aiheuttaa ihmiselle pysyviä kuulovaurioita. Suuret äänenvoimakkuudet on tarkoitettu henkilöille, joiden kuulo on jo heikentynyt.
- Ääni saattaa olla harhaanjohtava. Ajan mittaan kuulo mukautuu korkeisiinkin äänenvoimakkuuksiin. Pitkäkestoisen kuuntelun jälkeen normaalilta kuulostava äänenvoimakkuus saattaa olla liian voimakas ja kuulolle vahingollinen. Voit estää tämän asettamalla äänenvoimakkuuden turvalliselle tasolle ennen kuuntelua ja pitää sen tällä tasolla.

Turvallisen äänenvoimakkuuden asettaminen:

- Aseta äänenvoimakkuuden säädin alimmalle tasolle.
- Lisää äänenvoimakkuutta vähitellen, kunnes kuulet äänen selkeästi ja häiriöttä.

Kuuntele kohtuullisia aikoja:

- Pitkäaikainen kuunteleminen tavallisella, "turvallisellakin" äänenvoimakkuudella saattaa vahingoittaa kuuloa.
- Käytä laitteita oikein ja pidä riittävästi taukoja.

Noudata kuulokkeiden käytössä seuraavia ohjeita.

- Kuuntele kohtuullisella äänenvoimakkuudella kohtuullisia aikoja.
- Älä lisää äänenvoimakkuutta kuulosi totuttua nykyiseen ääneen.

- Älä lisää äänenvoimakkuutta niin suureksi, ettet kuule, mitä ympärilläsi tapahtuu.
- Lopeta tai keskeytä kuunteleminen vaarallisissa tilanteissa. Älä käytä kuulokkeita ajaessasi moottoriajoneuvolla tai polkupyörällä tai käyttäessäsi skeittilautaa, sillä se saattaa vaarantaa liikenteen ja on monissa paikoissa laitonta.



Varoitus

- Ohjeesta poikkeavien säädinten tai säätöjen käyttäminen toimenpiteisiin saattaa aiheuttaa vaarallisen altistumisen säteilylle tai heikentää käyttöturvallisuutta.

Huomautus

Tämän laitteen muuttaminen tai muokkaaminen muulla kuin Philips Consumer Lifestylen erityisesti hyväksymällä tavalla voi mitätöidä käyttäjän valtuudet laitteen käyttämiseen.



Tämä laite on Euroopan unionin radiohäiriöitä koskevien vaatimusten mukainen.

Ympäristötietoja

Kaikki tarpeeton pakkausmateriaali on jätetty pois. Pyrimme siihen, että pakkauksen materiaalit on helppo jakaa kolmeen osaan: pahviin (laatikko), polystyreenimuoviin (pehmuste) ja polyeteeni (pussit, suojamuoviarkki). Järjestelmä koostuu materiaaleista, jotka voidaan kierrättää ja käyttää uudelleen, jos järjestelmän hajottamisen hoitaa siihen erikoistunut yritys. Noudata paikallisia pakkausmateriaaleja, vanhoja paristoja ja käytöstä poistettuja laitteita koskevia kierrätysohjeita.

Kierrätys



Tuotteen suunnittelussa ja valmistuksessa on käytetty laadukkaita materiaaleja ja osia, jotka voidaan kierrättää ja käyttää uudelleen. Jos tuotteeseen on merkitty roskasäiliö, jonka yli on vedetty rasti, se tarkoittaa, että tuotetta koskee EU-direktiivi 2002/96/EY:



Älä hävitä tuotetta muun kotitalousjätteen mukana. Ota selvää paikallisista sähkölaitteiden ja elektronisten laitteiden erillistä keräystä koskevista säädöksistä. Hävittämällä vanhan tuotteen oikein voit ehkäistä mahdollisia ympäristö- ja terveyshaittoja.



Luvattomien kopioiden tekeminen kopiosuojatusta materiaalista, kuten tietokoneohjelmista, tiedostoista, lähetyksistä ja äänitallenteista, voi loukata tekijänoikeuksia ja täyttää rikoksen tunnusmerkit. Tätä laitetta ei saa käyttää edellä mainittuun tarkoitukseen.

Tallennukseen ja toistoon tarvitaan ehkä lupa. Lisätietoja: Copyright Act 1956 ja The Performer's Protection Acts 1958 to 1972.

Tässä tuotteessa käytetään tekijänoikeuksia suojaavaa tekniikkaa, joka on suojattu tietyillä Yhdysvaltain liittohallinnon patenteilla ja muilla immateriaalioikeuksilla, joiden omistajia ovat Macrovision Corporation ja muut tahot. Tämän tekijänoikeuksia suojaavan tekniikan käyttäminen on sallittua vain Macrovision Corporationin luvalla. Tekniikka on tarkoitettu ainoastaan kotikäyttöä ja muuta rajoitettua käyttöä varten. Tekniikan valmistustavan selvittäminen ja laitteen purkaminen on kiellettyä.



DivX, DivX Certified ja niihin liittyvät logot ovat DivX, Inc:n tavaramerkkejä, joihin on käyttö lupa.



Dolby Laboratories on antanut luvan valmistukseen.
Dolby ja kaksois-D-symboli ovat Dolby Laboratoriesin tavaramerkkejä.

Tässä laitteessa on tarra:



Luokan 1 laserlaite Varoitus!

Laitteen käyttäminen muulla kuin tässä käyttöohjeessa mainitulla tavalla saattaa altistaa käyttäjän turvallisuusluokan 1 ylittävälle näkymättömälle lasersäteilylle.

Oikeus muutokseen varataan. Laite ei saa olla alttiina tippu- ja roiskevedelle. Huom. Toiminnanvalitsin on kytketty toisipuolelle, eikä se kytke laitetta irti sähköverkosta. Sisäänrakennettu verkkoosa on kytkettynä sähköverkkoon aina silloin, kun pistoke on pistorasiassa.

Huom. Toiminnanvalitsin on kytketty toisipuolelle, eikä se kytke laitetta irti sähköverkosta. Sisäänrakennettu verkko-osa on kytkettynä sähköverkkoon aina silloin, kun pistoke on pistorasiassa.

2 Kannettava DVD-soitin

Olet tehnyt erinomaisen valinnan ostaessasi Philipsin laitteen! Käytä hyväksesi Philipsin tuki ja rekisteröi tuote osoitteessa www.philips.com/welcome.

Johdanto

Kannettava DVD-soitin toistaa digitaalisia videolevyjä yleisten DVD-Video-standardien mukaisesti. Voit katsella elokuvateatteritasoisia elokuvia stereo- tai monikanavaäänellä (levyn ja toistoasetuksien mukaan).

Voit valita myös ääniraidan, tekstityskielen ja mieleisesi katselukulman (DVD-levyn mukaan). Voit myös estää lapsille sopimattomien levyjen toiston.

Voit toistaa DVD-soittimessa seuraavia levyjä (myös CD-R-, CD-RW-, DVD±R- ja DVD±RW-levyjä):

- DVD-Video
- Video-CD
- CD-äänilevy
- MP3-CD
- DivX
- JPEG-tiedostoja sisältäviä levyjä

Toimituksen sisältö

Tarkista pakkauksen sisältö:

- Pääyksikkö x 1
- Toinen näyttö x 1
- Verkkolaite x 1, ASUC12E-090080 (Philips)
- Autosovitin x 1
- AV-kaapeli x 2
- Kiinnitysnauha x 2
- Käyttöopas x 1
- Pikaopas x 1

Päälaitteen yleiskuvaus

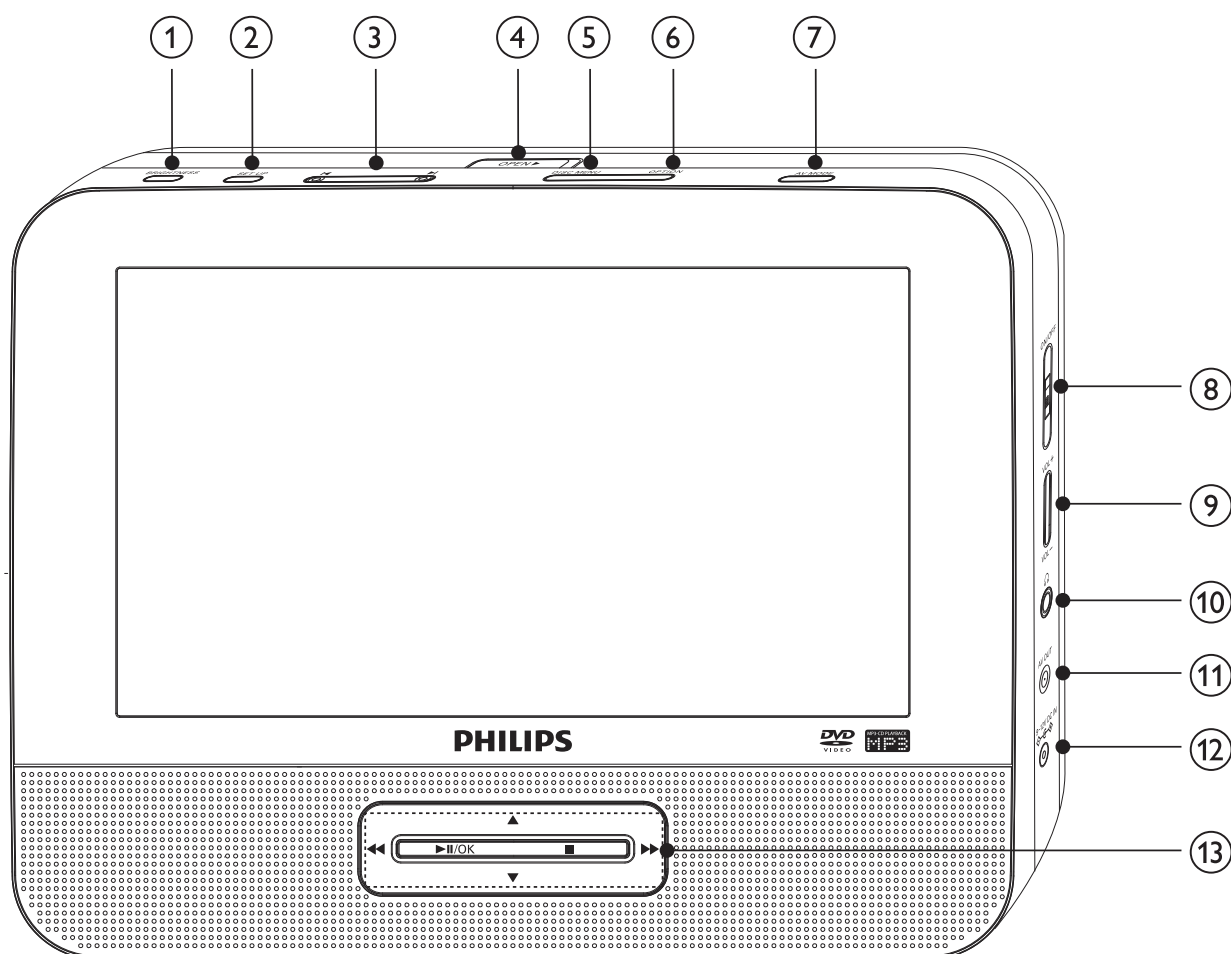

- ① **BRIGHTNESS**
 - Näytön kirkkauden säätäminen.
- ② **SETUP**
 - Siirtyy asetusvalikkoon tai poistuu siitä.
- ③ **◀, ▶**
 - Siirtyy edelliseen tai seuraavaan ohjelmanimikkeeseen, osaan tai kappaleeseen.
- ④ **OPEN ▶**
 - Avaa levykelkan.
- ⑤ **DISC MENU**
 - DVD: siirtyy levyvalikkoon tai poistuu siitä.
 - VCD: ottaa toisto-ohjaimen (PBC:n) käyttöön tai poistaa sen käytöstä.
 - VCD 2.0 tai SVCD, jossa PBC käytössä: paluu valikkoon.

- ⑥ **OPTIONS**
- Siirtyy vaihtoehtoihin, jotka liittyvät nykyiseen toimintoon tai valintaan.
- ⑦ **AV MODE**
- Vaihtaa PAL- ja NTSC-tilojen välillä.
- ⑧ **ON/OFF**
- Ottaa DVD-soittimen käyttöön tai poistaa sen käytöstä.
- ⑨ **VOL +/-**
- Lisää tai vähentää äänenvoimakkuutta.
- ⑩ 
- Kuulokeliitäntä.
- ⑪ **AV OUT**
- Ääni- ja videolähtöliitäntä.
- ⑫ **DC IN**
- Virtalähteen liitäntä.
- ⑬ **▲, ▼, ◀, ▶**
- Navigoiminen valikoissa.
- ◀◀, ▶▶**
- Hakee eteen- tai taaksepäin eri nopeuksilla.
- ▶||/OK**
- Vahvistaa syötetyn tiedon tai valinnan.
 - Aloittaa tai keskeyttää levyn soittamisen tai jatkaa sitä.
-
- Lopettaa levyn soittamisen.

Toisen näytön yleiskatsaus

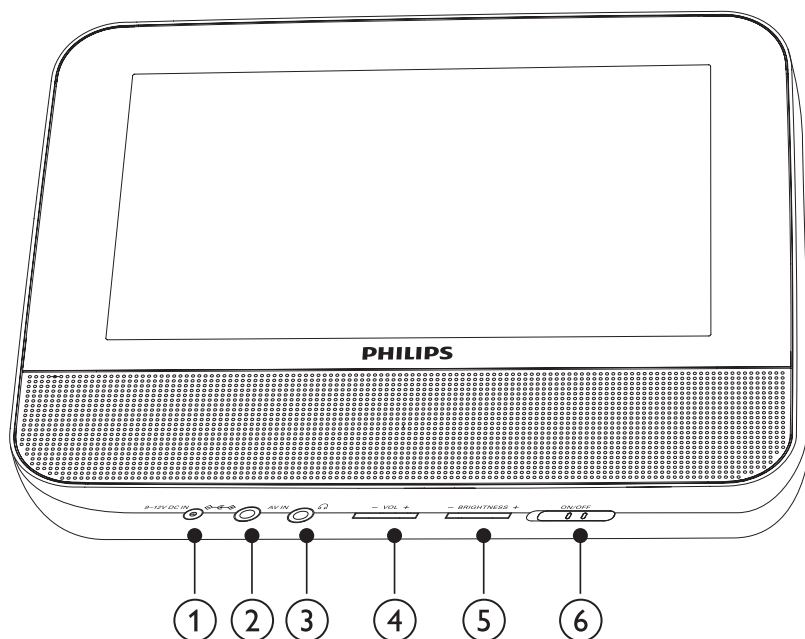

- ① **DC IN**
 - Virtalähteen liitäntä.
- ② **AV IN**
 - Ääni- ja videotuloliitäntä.
- ③ 
 - Kuulokeliitäntä.
- ④ **VOL -/+**
 - Äänenvoimakkuuden säätäminen.
- ⑤ **BRIGHTNESS -/+**
 - Näytön kirkkauden säätäminen.
- ⑥ **OFF/ON**
 - Toisen näytön virran kytkeminen tai katkaiseminen.

3 Aloitus



Varoitus

- Käytä säätimiä aina tämän käyttöoppaan ohjeiden mukaan.
- Noudata aina tämän luvun ohjeita järjestyksessä.

Kun otat yhteyttä Philipsiin, sinulta kysytään soittimen mallia ja sarjanumeroa. Malli- ja sarjanumero ovat laitteen alapinnassa. Kirjoita numerot tähän:

Mallinumero _____

Sarjanumero _____

Valmistelutoimet

Voit käyttää soitinta autossa kiinnittämällä pääyksikön ja toisen näytön etuistuinten niskatukiin.

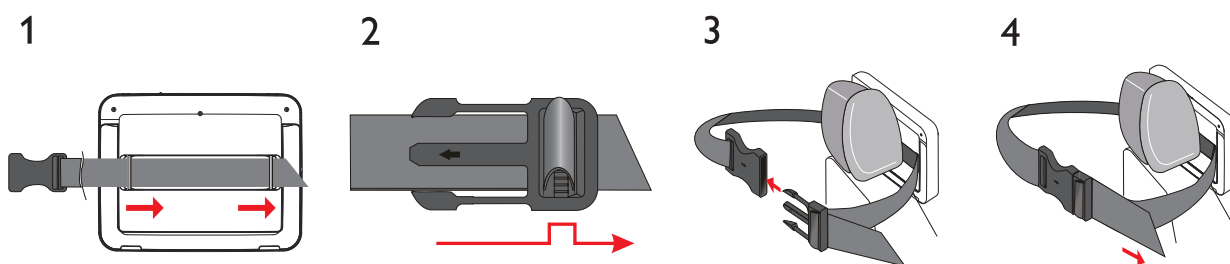

- 1 Vedä hihna pääyksikön takaosan kappaleiden läpi.
- 2 Pitele soljen nuolta itseesi päin ja kiinnitä solki hihnaan.
- 3 Aseta pääyksikkö niskatukea vasten ja kiinnitä solki.
- 4 Kiinnitä pääyksikkö niskatukeen kiristämällä hihnaa.
 - Voit kiinnittää toisen näytön toistamalla edelliset vaiheet.

Liitä toinen näyttö



Varoitus

- Katkaise soittimesta virta ennen toisen näytön liittämistä.

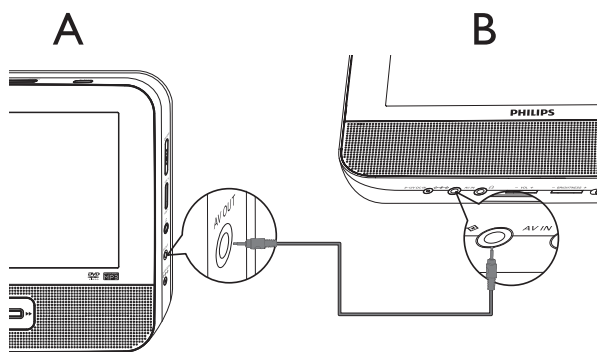

A: pääyksikkö, B: toinen näyttö

1 Liitä laitteen mukana toimitettu AV-kaapeli

- pääyksikön **AV OUT** -liitäntään.
- toisen näytön **AV IN** -liitäntään.

Virran kytkeminen



Varoitus

- Tuotteen vahingoittumisen vaara! Varmista, että virtalähteen jännite vastaa soittimen takapaneeliin tai pohjaan merkittyä jännitettä.
- Sähköiskun vaara. Irrota verkkolaite aina tarttumalla pistokkeeseen ja vetämällä se pistorasiasta. Älä koskaan vedä johdosta.

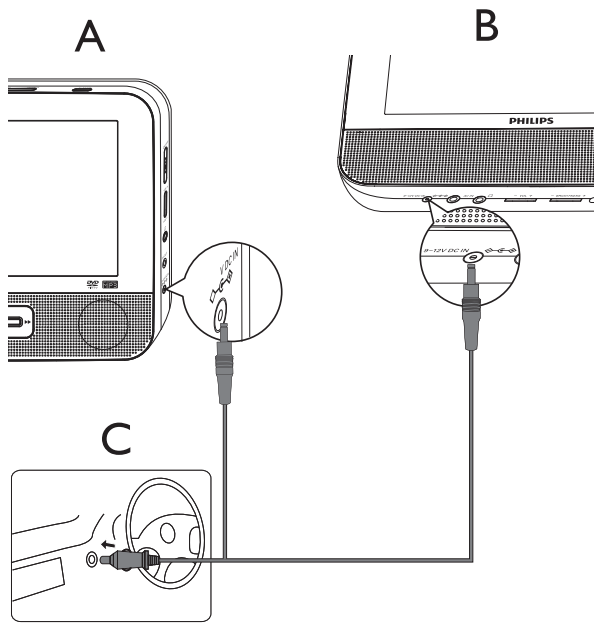

A: pääyksikkö, B: toinen näyttö, C: auton tupakansytytin

- 1 Liitä verkkolaitteen kaksiliittimisen pään toinen liitin pääyksikön **DC IN** -liitäntään.
- 2 Liitä verkkolaitteen kaksiliittimisen pään toinen liitin toisen näytön **DC IN** -liitäntään.
- 3 Liitä yksiliittiminen pää auton tupakansytyttimeen.

4 Soittimen käyttäminen

Virran kytkeminen

- 1 Siirrä pääyksikön **ON/OFF**-kytkin **ON**-asentoon.
 - Liitä toiseen näyttöön virta siirtämällä toisen näytön **OFF/ON**-kytkin **ON**-asentoon.
-

Näytön kielen valinta

Voit valita näyttötekstin kielen useasta vaihtoehdosta.

- 1 Paina **SETUP**.
 - ↳ Asetusvalikko avautuu.
 - 2 Valitse [**General**] > [**Language**].
 - 3 Tee valinta ►-painikkeella.
 - 4 Vahvista valinta painamalla **OK**.
 - 5 Poistu painamalla **SETUP**.
-

Levyn toistaminen

- 1 Liu'uta pääyksikön **OPEN** ►-painiketta.
 - 2 Aseta levy tekstipuoli ylöspäin.
 - 3 Työnnä levykelkka kiinni.
 - ↳ Toisto alkaa automaattisesti. Jos toisto ei käynnisty, paina ►||/OK-painiketta.
- Jos valikko avautuu, valitse kohde ja aloita toisto painamalla ►||/OK-painiketta.
 - Voit keskeyttää toiston ►||/OK-painikkeella. Jatka toistoa painamalla uudelleen.
 - Lopeta toisto painamalla ■-painiketta kahdesti.
 - Valitse edellinen tai seuraava kohde painamalla ◀ tai ▶-painiketta.
 - Hae videosta tai ääniraidasta painamalla ◀◀- tai ▶▶-painiketta vähintään kerran.

Toistovaihtoehdot

- 1 Valitse toistovaihtoehtoja toiston aikana painamalla **OPTIONS-** painiketta.
- 2 Noudata näyttöön tulevia ohjeita.

5 Asetusten määrittäminen

Pääyksikön määrittäminen

Saat kuuntelukokemuksesta kaiken irti hienosäätämällä asetuksia **SETUP**-painikkeella.

- 1 Paina **SETUP**.
↳ Asetusvalikko tulee näkyviin.
- 2 Valitse asetukset selauspainikkeilla ja vahvista valinta **OK**-painikkeella.

[General]	
[Language]	Näyttökielen valitseminen
[PBC settings]	Toistonohjaustoiminnon ottaminen käyttöön ja poistaminen käytöstä.
[Power save]	Virransäästötilan määrittäminen.
[DivX (VOD)]	DivX-rekisteröintikoodin hakeminen.
[DivX subtitles]	DivX-tekstityskielen valitseminen.
[Parental(DVD)]	Lapsiasetusten valitseminen.
[Set password]	Salasanan vaihtaminen.
[Factory settings]	Tehdasasetusten palauttaminen.
[Video]	
[LCD Display]	Näytön kuvasuhteen määrittäminen.
[TV standard]	TV-järjestelmän videolähtömuodon määrittäminen.
[Brightness]	Näytön kirkkauden säätäminen.
[Contrast]	Näytön kontrastin säätäminen.
[Audio]	
[Dolby]	Dolby-lähdön määrittäminen.
[Version]	Versiotietojen tarkistaminen.

- 3 Voit palata edelliseen valikkokohteeseen painamalla **◀**-painiketta.
- 4 Lopeta painamalla **SETUP**-painiketta.

Toisen näytön määrittäminen

Voit määrittää myös toisen näytön.

- Voit säätää toisen näytön äänenvoimakkuutta painamalla toisen näytön **VOL -/+** -painiketta.
- Voit säätää toisen näytön kirkkautta painamalla toisen näytön **BRIGHTNESS -/+** -painiketta.

6 Lisätietoja laitteen käyttämisestä

Lisävarusteiden liittäminen



Varoitus

- Katkaise soittimen virta, ennen kuin liität sen muihin laitteisiin.

Voit liittää soittimen televisioon tai kaiuttimeen ja katsella DVD-levyjä tai laulaa karaokea.

Liitä AV-kaapelit (televisioon liitetty AV-kaapeli on lisävaruste) samanvärisiin liitäntöihin: keltainen kaapeli keltaiseen videoliitäntään ja punainen/valkoinen kaapeli punaiseen/valkoiseen ääniliitäntään.

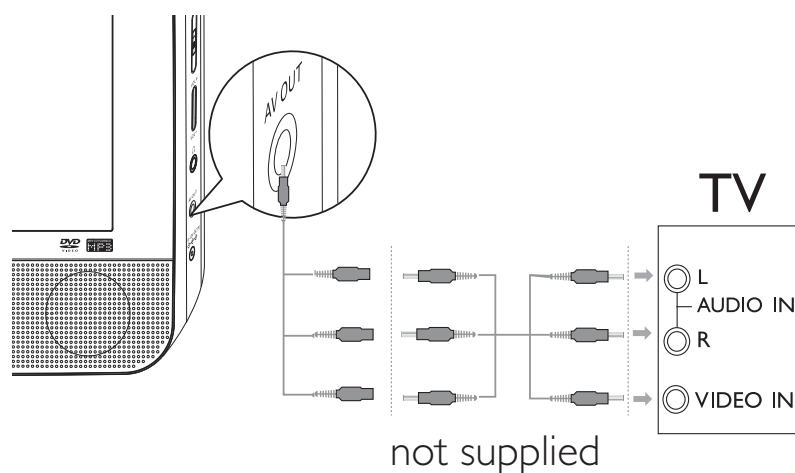

Liittäminen pistorasiaan



Varoitus

- Tuotteen vahingoittumisen vaara! Varmista, että virtalähteen jännite vastaa soittimen takapaneeliin tai pohjaan merkittyä jännitettä.
- Sähköiskun vaara. Irrota verkkolaite aina tarttumalla pistokkeeseen ja vetämällä se pistorasiasta. Älä koskaan vedä johdosta.

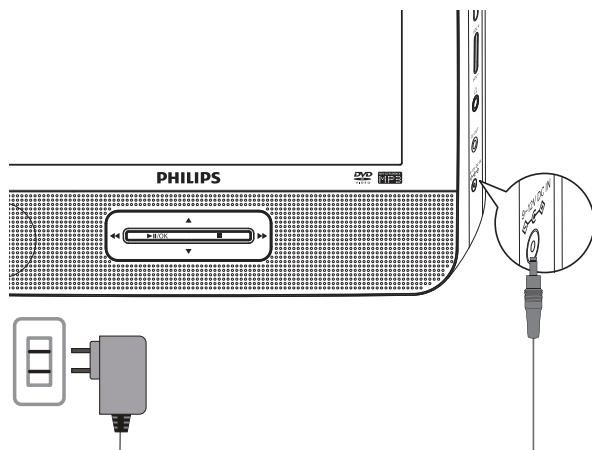

- 1 Liitä verkkolaitteen kaapeli
 - pääyksikön **DC IN** -liitäntään.
 - pistorasiaan.

7 Tuotetiedot



Huomautus

- Tuotetietoja voidaan muuttaa ilman ennakoilmoitusta.

Mitat

- Päälaite	200 × 155 × 39 mm
- toinen näyttö	200 × 155 × 21 mm

Paino

- Päälaite	0,7 kg
- toinen näyttö	0,4 kg

Virtalähde

Tulo: 100–240 V 50/60 Hz 0,3 A
Lähtö: DC 9 V 0,8 A

Virrankulutus

9 W

Käyttölämpötila

0–45 °C

Laserin aallonpituus

650 nm

Videojärjestelmä

NTSC ja PAL

Taajuusvaste

20 Hz–20kHz ± 1dB

Signaali/kohina-suhde

≥ 80 dB

Vääristynyt ääni + kohina

≤ -80 (1 kHz)

Kanavaerotus

≥ 80 dB

Dynaaminen alue

≥ 80 dB

Äänilähtö (analoginen ääni)

Lähtötaso: 2 V ± 10 %

Kuormaimpedanssi

10 kΩ

Videolähtö

Lähtötaso: 1 V_{p-p} ± 20%

Kuormaimpedanssi

75 Ω

8 Vianmääritys



Vakava varoitus

- Sähköiskun vaara. Älä koskaan avaa soittimen runkoa.

Älä yritä korjata järjestelmää itse, jotta takuu ei mitätöidy.

Jos soittimen käytössä ilmenee ongelmia, tarkista seuraavat seikat, ennen kuin soitat huoltoon. Jos ongelma ei ratkea, rekisteröi soitin, niin saat tukea osoitteessa www.philips.com/welcome.

Laitteessa ei ole virtaa

- Varmista, että virtajohdon kumpikin pistoke on liitetty kunnolla.
- Varmista, että auton tupakansytyttimeen tai pistorasiaan tulee virtaa.

Ääntä ei kuulu

- Varmista, että AV-kaapeli on liitetty oikein.

Vääristynyt kuva

- Puhdista levy. Pyyhi levyä ulospäin keskustasta puhtaalla, pehmeällä ja nukkaamattomalla kankaalla.
- Varmista, että levyn videolähtömuoto on yhteensopiva television kanssa.
- Muuta videolähtömuoto televisioon tai ohjelmaan sopivaksi.
- Nestekidenäyttöjen valmistukseen käytetään erittäin tarkkaa tekniikkaa. Nestekidenäytössä voi kuitenkin näkyä toistuvasti pieniä mustia pisteitä ja/tai kirkkaita punaisia, sinisiä tai vihreitä pisteitä. Tämä on seurausta valmistusprosessista eikä merkitse sitä, että tuote olisi viallinen.

Levyn toisto ei onnistu

- Varmista, että levyn etikettipuoli on ylöspäin.
- Puhdista levy. Pyyhi levyä ulospäin keskustasta puhtaalla, pehmeällä ja nukkaamattomalla kankaalla.
- Tarkista, onko vika levyssä, yrittämällä toistaa jotakin toista levyä.

Soitin tuntuu lämpimältä.

- Kun soitinta käytetään pitkään, sen pinta kuumenee. Tämä on normaalia.

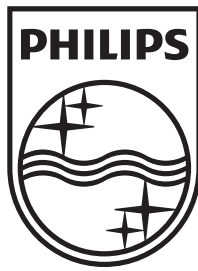

© 2011 Koninklijke Philips Electronics N.V.

All rights reserved.

PD7022_12_UM_Sunplus_V5.0

