

User manual

Manuel d'utilisation

Manual del usuario

使用説明



**PHILIPS**

## México



Es necesario que lea cuidadosamente su instructivo de manejo.

	<b>PRECAUCIÓN - ADVERTENCIA</b>	
	No abrir, riesgo de choque eléctrico	
	<b>ATENCIÓN</b>	
	Verifique que el voltaje de alimentación sea el requerido para su aparato	
Para evitar el riesgo de choque eléctrico, no quite la tapa. En caso de requerir servicio, diríjase al personal calificado.		

Descripción: **Minisistema de Audio**  
Modelo : **FWD576**  
Alimentación: **110-127 / 220-240V; ~50-60 Hz**  
Consumo: **70 W**  
Importador: **Philips Mexicana, S.A. de C.V.**  
Domicilio: **Av. La Palma No.6**  
**Col. San Fernando La Herradura**  
**Huixquilucan**  
Localidad y Tel: **Edo. de México C.P. 52784**  
**Tel.52 69 90 00**  
Exportador: **Philips Electronics HK, Ltd.**  
País de Origen: **China**  
N° de Serie: \_\_\_\_\_

**LEA CUIDADOSAMENTE ESTE INSTRUCTIVO  
ANTES DE USAR SU APARATO.**

### AVISO IMPORTANTE

*Philips Mexicana, S.A. de C.V. no se hace responsable por daños o desperfectos causados por:*

- *Maltrato, descuido o mal uso, presencia de insectos o roedores (cucarachas, ratones etc.).*
- *Cuando el aparato no haya sido operado de acuerdo con el instructivo del uso, fuera de los valores nominales y tolerancias de las tensiones (voltaje), frecuencia (ciclaje) de alimentación eléctrica y las características que deben reunir las instalaciones auxiliares.*
- *Por fenómenos naturales tales como: temblores, inundaciones, incendios, descargas eléctricas, rayos etc. o delitos causados por terceros (choques asaltos, riñas, etc.).*

### CAUTION

*Use of controls or adjustments or performance of procedures other than herein may result in hazardous radiation exposure or other unsafe operation.*

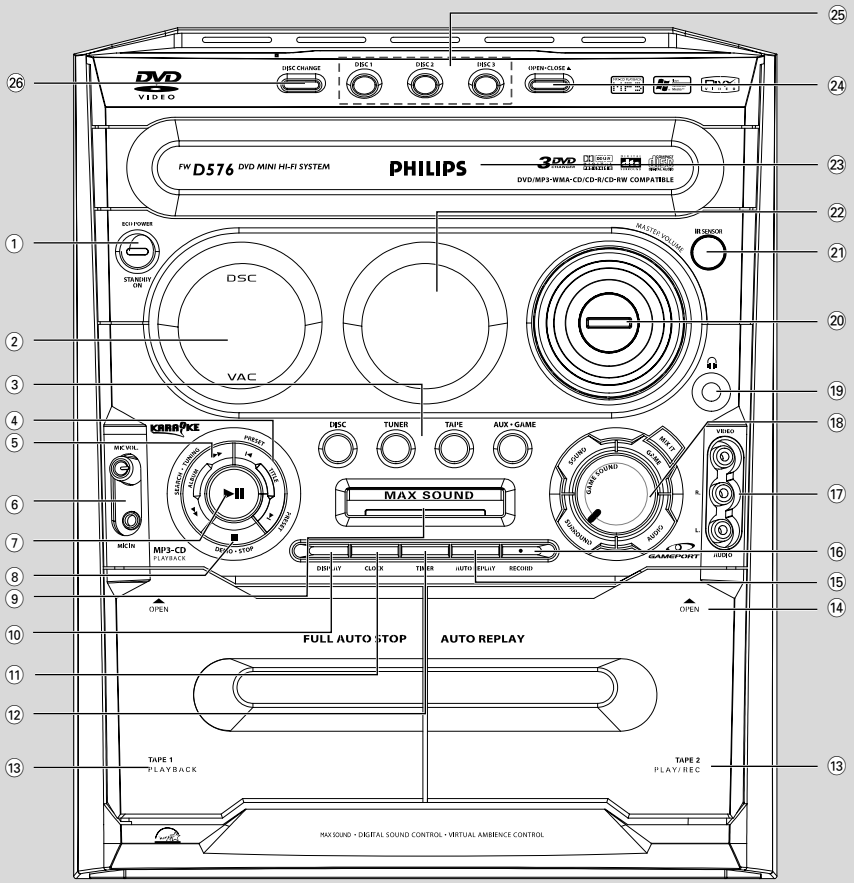

# DEMO MODE

To turn ON

Press & HOLD



button

for 5 seconds

To turn OFF

Press & HOLD



button

for 5 seconds

# PLUG & PLAY -for tuner installation

1



Plug in the unit

2



Follow instructions  
in the display

3



Press "PLAY"

English ..... 6

Français ..... 50

Español ..... 94

中文 ..... 138

*Manufactured under license from Dolby Laboratories. "Dolby", "Pro-logic" and the double-D symbol are trademarks of Dolby Laboratories.*

*MANUFACTURED UNDER LICENSE FROM DIGITAL THEATER SYSTEMS, INC. US PAT. NO 5,451,94; 5,956,674; 5,974,380; 5,978,762; 6,226,616; 6,487,535 AND OTHER U.S. AND WORLDWIDE PATENTS ISSUED AND PENDING. "DTS" AND "DTS DIGITAL SURROUND" ARE REGISTERED TRADEMARKS OF DIGITAL THEATER SYSTEMS, INC. COPYRIGHT 1996, 2003 DIGITAL THEATER SYSTEMS, INC. ALL RIGHTS RESERVED.*

*This product incorporates copyright protection technology that is protected by method claims of certain U.S. patents and other intellectual property rights owned by Macrovision Corporation and other rights owners. Use of this copyright protection technology must be authorized by Macrovision Corporation, and is intended for home and other limited viewing uses only unless otherwise authorized by Macrovision Corporation. Reverse engineering or disassembly is prohibited.*

*Official DivX Certified™ product. Plays DivX®5, DivX®4, DivX®3, and DivX®VOD video content (in compliance with DivX Certified™ technical requirements).*

*DivX and the DivX logo are registered trademarks of DivX Networks, Inc. in the USA and other countries.*

## 一般事項/維護保養

功能特點 .....	140
可播放的光碟 .....	140
區碼	
隨機配件 .....	140
環保資訊 .....	141
維護保養與安全須知 .....	141

## 連接事項

步驟 1：放置揚聲器和重低音揚聲器 .....	142
步驟 2：連接揚聲器和重低音揚聲器 .....	142
步驟 3：連接電視機 .....	143~144
使用視頻輸入 (Video In) 端子 (CVBS)	
使用色差視頻輸入 (Component Video In) 端子 (Pr Pb Y)	
使用 S-視頻輸入 (S-Video In) 端子	
使用外接的 RF 射頻調制器	
步驟 4：連接 FM/MW 天線 .....	145
步驟 5：連接電源線 .....	145
步驟 6：連接一台 VCR 錄影機或 有線/衛星電視機頂盒 .....	146
步驟 7：連接數碼音頻設備 .....	146
步驟 8：連接到遊戲機控制台 .....	146

## 功能概述

主機上的控制鍵 .....	147~148
遙控器 .....	148~149

## 基本功能

即插即播 (用於收音機安裝) .....	150
功能介紹模式 .....	150

## 準備工作

步驟 1：裝入遙控器電池 .....	151
步驟 2：設定時鐘 .....	151~152
步驟 3：設定電視機 .....	152
步驟 4：設定揚聲器 .....	153
步驟 5：設定優先語言 .....	153

## 遊戲操作

使用前的準備工作 .....	154
開始操作 .....	154

## 光碟操作

播放光碟 .....	155
使用光碟菜單 .....	155
基本的播放操作 .....	156
跳至另一標題 (曲目) / 章節	
快速搜尋	
從上次停止的位置開始繼續播放	
選擇不同的播放模式 .....	156~157
重複播放模式	
亂序播放模式	
重複播放章節/ 曲目中的某個節段	
編設喜愛的曲目 .....	157
播放期間更換光碟 .....	158
DVD/VCD 特別功能 .....	158~160
改變字幕語言	
改變聲道語言	
搜索某一段落	
播放期間顯示光碟資料	
移至另一標題 (曲目) / 章節	
從所選位置開始播放	
以慢動作模式播放	
放大	
從另一角度觀看	
逐幀播放	
設定揚聲器	
查閱 DVD 影碟的內容	
VCD/SVCD 特別功能 .....	160
播放控制 (PBC)	

## MP3/WMA/DivX/ 圖片光碟 的操作

播放 MP3/WMA/ 圖片光碟 (柯達, JPEG) .....	161
播放 DivX 光碟 .....	162

## DVD 菜單操作

使用菜單條 .....	163
使用設置菜單 (用戶偏好設定) .....	164~168
設定電視形狀	
設定屏幕保護程式	
設定數碼輸出	
設定 PCM 輸出	
夜間模式 - 開啟/關閉	
音調測試	
DivX(R) VOD	
改變密碼	
通過設定家長控制級別來限制播放	

**收音機操作**

調諧選台 .....	169
預設電台 .....	169~170
自動預設電台	
手動預設電台	
選擇預設電台 .....	170
刪除預設電台	
改變調諧頻階 .....	170

**磁帶操作/錄音**

磁帶播放 .....	171
關於錄音的一般說明 .....	171
錄音準備工作 .....	172
光碟同步播放及錄音 .....	172

**時鐘/計時器操作**

查看時鐘 .....	173
設定計時器 .....	173~174
查看計時器 .....	174
設定關機計時器 .....	174

**音效和音量控制**

音效控制 .....	175
選擇環繞音效	
MAX 音效	
選擇音響效果	
音量控制 .....	175
改變音量大小	
暫時關閉音量	
透過耳筒聆聽	

**其他功能**

開機 / 關機 .....	176
開機	
將本機切換至待機模式	
切換至省電待機模式	
省電自動待機模式	
使顯示屏變暗 .....	176
聲音控制 (Vocal) .....	176
音調控制 (Key control) .....	177
迴音 (Echo) .....	177
卡拉 OK .....	177
聆聽外接聲源 .....	177

技術規格 .....	178
------------	-----

故障排除 .....	179~180
------------	---------

字彙集 .....	181
-----------	-----

## 功能特點

你這套具有兩聲道全數碼式擴音機的 DVD Mini Hi-Fi 系統能營造出你在正規電影院所體驗到的那種動感聲音品質，並把家庭影院技術的一些最佳功能特點納入其內。

其他功能特點包括：

**內置 DTS 和 Dolby Digital 數字解碼器，支持虛擬環繞聲和立體聲。**

### 附加部件連接

讓你將其他音頻及音頻/視頻設備連接到本 DVD 系統，因此你能夠使用系統的環繞聲揚聲器。

### 夜間模式

讓你壓縮動態範圍，減少在杜比數碼 (Dolby Digital) 模式中不同聲音之間音量的差別。

### 家長控制 (分級制)

讓你設定一個級別，使你的孩子不能觀看高於這個級別的 DVD 影碟。

### 關機計時器

使本系統在預先設定的時間自動切換到待機狀態。

## 可播放光碟

你的 DVD Mini Hi-Fi 系統將可播放：

- 數碼視頻光碟 (DVD)
- 視頻 CD 光碟 (VCD)
- 超級視頻 CD 光碟 (SVCD)
- 可重刻錄 DVD 光碟 (DVD+RW)
- CD 光碟
- 在 CDR(W) 可刻錄 (可重刻錄) 光碟上的圖片 (柯達, JPEG) 文件
- 在 CDR(W) 可刻錄 (可重刻錄) 光碟上的 DivX(R) 光碟
- DivX 3.11, 4.x 和 5.x
- WMA
- 所支持的 MP3-CD 格式：
  - ISO 9660 / UDF 格式
  - 標題/ 曲目集名稱 - 最多 12 個字符；
  - 最大的標題數+曲目集數為 255；
  - 嵌入目錄最多為 8 層；
  - 最大的曲目集數為 32；
  - 最大的 MP3 曲目數為 999；
  - 對 MP3 光碟而言，所支持的取樣頻率為：32 kHz, 44.1 kHz, 48 kHz；
  - 所支持的 MP3 光碟比特率為：32, 64, 96, 128, 192, 256 (kbps)。

- 本機不支持下列格式：
  - 像 \*.VMA, \*.AAC, \*.DLF, \*.M3U, \*.PLS, \*.WAV, \*.WMA 等文件；
  - 非英語的歌集/標題名稱；
  - 以 Joliet 格式錄製的光碟；
  - 具有 ID3 標籤的 MP3 Pro 和 MP3。



### 區碼

本 DVD 系統祇能播放具有 **ALL (全區碼)** 或 **4 (區碼 4)** 標誌的 DVD 影碟。你不能播放其他區碼標誌的影碟。



註：

- 對於多格式的光碟，根據其錄制格式，祇有一個格式會被選擇播放。
- 如果你播放某張光碟時有困難，請先取出該光碟並嘗試播放另一張不同的光碟。錄製格式不正確的光碟將不能在本 DVD 系統中播放。

## 隨機配件

- 複合視頻電纜一條 (黃色)
- 色差視頻電纜 (紅色/藍色/綠色)。
- 音頻電纜一條 (白色, 紅色)。
- FM 拖尾天線一條。
- MW 環形天線一個。
- DIN 輸出電纜一條。
- 遙控器及兩個 AA 型電池。
- 交流電源電纜一條。
- 本使用說明書和快速使用指南。





## 環保資訊

我們已把多餘的包裝材料省掉，並盡量使包裝物分為如下三類容易分開的物料：紙板（紙箱），聚苯乙烯發泡膠（緩衝、耐撞擊作用）和聚乙烯（膠袋，保護用的發泡膠紙）。

如果由專業公司拆卸本機，機內所用的材料均可回收再用。請遵守當地對於處置包裝材料、耗盡電池和廢舊設備的有關法規。

## 維護保養與安全須知

### 避免高溫、潮濕、水和灰塵

- 勿讓本系統、電池或光碟暴露在潮濕、雨淋和多塵的環境，也不要將它們放置在加熱設備附近或陽光直射的場所，以免過度受熱。光碟轉盤應常關閉，以避免激光頭積塵。
- 在本機上不應放置諸如花瓶一類的裝滿液體的物品。
- 在本機上不應放置裸露的火焰源，如點燃的蠟燭。

### 避免冷凝問題

- 當播放機從較冷的環境突然被搬移到較暖的環境時，機內的激光頭可能蒙上水氣，這時將不能播放光碟。如果出現這種情況，可讓播放機在溫暖的環境中靜置一段時間，直至水氣自然蒸發為止。

### 切勿堵塞通風口

- 不要在密閉的機箱中操作本系統。播放機四周必須留有最少 10 厘米（4 英寸）的空隙，以確保良好的通風。

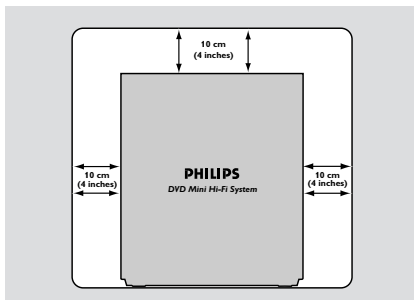

- 通風孔不應覆蓋諸如報紙、桌布和窗簾等物品而妨礙通風。

### 清潔機殼

- 使用一塊稍微沾有中性清潔劑的軟布抹擦。請勿使用帶有酒精、氨水或磨砂物質的清潔劑。



### 清潔光碟

- 當光碟比較骯髒時，應該用一塊不起毛的清潔布來抹擦。抹擦時應從中央向外抹擦，而不要沿圓周方向抹擦。清潔劑可能會損害光碟。
- 祇可在 CDR(V) 的印刷商標面寫字，而且必須使用柔軟的筆尖。
- 拿取光碟時應握持其邊緣，不要觸摸其表面。

### 清潔光碟機激光頭

- 光碟機使用一段時間後，一些髒物或塵土便會聚集在光碟機的激光頭上。為了確保獲得良好的播放效果，請使用飛利浦公司的 CD 激光頭清潔劑或其它市售的清潔劑來清潔光碟機的激光頭。清潔時請按照清潔劑的使用說明進行。

### 找尋適合的放置地點

- 將光碟機放置在一個平坦、堅實而穩定的表面上。

### 清潔卡式座的磁頭和走帶對部件

- 為確保良好的錄音及放音品質，每使用 50 小時後，應清潔磁頭 (A)，主動軸 (B) 和橡膠壓輪 (C)。
- 使用一支蘸有少量酒精或磁頭清潔劑的棉花棒清潔磁頭。
- 你也可以使用磁頭清潔帶，像播放普通卡式帶一樣播放一次，以清潔磁頭。

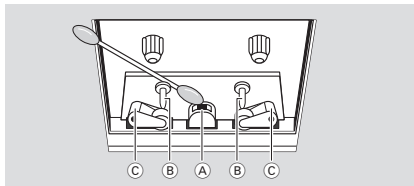

### 對磁頭消磁

- 使用從你的代理商獲得的消磁帶對磁頭進行消磁。

# 連接事項

## 步驟 1：放置揚聲器和重低音揚聲器

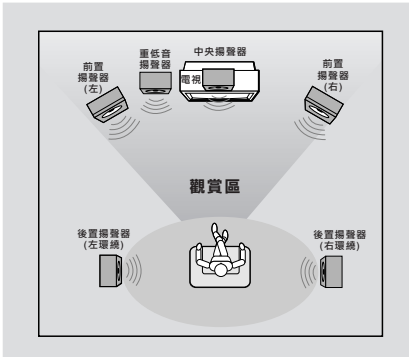

為了獲得盡可能最佳的環繞聲效果，所有揚聲器（重低音揚聲器除外）都應擺放在與聆聽者距離相等的位置上。

- 把左前置和右前置揚聲器擺放在與電視機距離相等並與聆聽者成大約 45 度角的位置。
- 把中置揚聲器擺放在電視機或本 DVD 系統的上方，這樣可將中置聲道的聲音本地化。
- 把環繞聲揚聲器擺放在正常情況下聆聽者耳朵所處的高度，兩個環繞聲揚聲器應彼此相對。
- 把重低音揚聲器靠近電視機擺放在地板上。

註：

- 為避免磁力干擾起見，不要把前置揚聲器太靠近電視機擺放。
- DVD Mini Hi-Fi 系統周圍必須通風良好。

**重要說明！**

銘牌位於本機背面。

為避免過熱起見，本機設有安全電路。因此當本機出現極限狀況時，它將會自動切換至待機狀態。這時，應讓本機冷卻後再使用。

## 步驟 2：連接揚聲器和重低音揚聲器

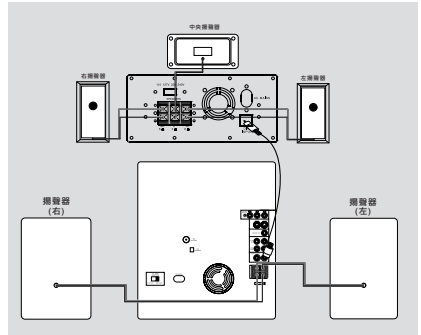

- 將揚聲器導線連接至 SPEAKERS (FRONT) 揚聲器端子，右邊揚聲器連接至“R”端子，左邊揚聲器連接至“L”端子。顏色線（有標記）連接至“+”極，黑色線（無標記）連接至“-”極。如圖所示，必須把揚聲器導線的裸露部分充分插入揚聲器端子內並夾緊。
- 使用隨附的揚聲器電纜將環繞聲揚聲器和中央揚聲器系統連接到重低音揚聲器上的 SPEAKERS 端子，注意必須按照顏色把相應的揚聲器導線與 SPEAKERS 端子連接起來。
- 使用隨附的揚聲器電纜將重低音揚聲器連接到本 DVD 迷你 Hi-Fi 系統的 DIN OUT 插孔。
- 連接交流電源線。

揚聲器	⊖	⊕
左前置 (L)	黑色	白色
右前置 (R)	黑色	紅色
中央	黑色	綠色
左 (L) 後環繞 (Rear)	黑色	藍色
右 (R) 後環繞 (Rear)	黑色	灰色

註：

- 為確保能聆聽到最佳的音效，建議你只使用隨附的揚聲器。
- 切勿把一對以上的揚聲器連接至揚聲器的 +/- 端子。
- 所連接的揚聲器不能低於隨附揚聲器的額定阻抗。請參閱使用說明書內的「技術規格」一節。

步驟 3：連接電視機

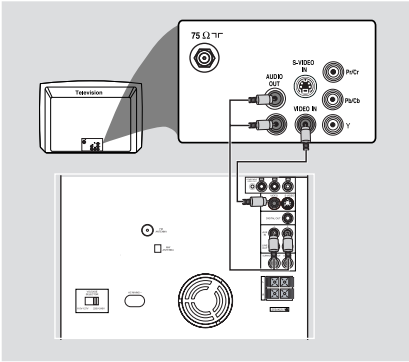

重要事項！

- 你祇需根據你所用電視機的配置，選擇以下一種視頻連接方式。
- **S- 視頻 (S-Video) 或色差視頻 (Component Video) 輸出端子能夠提供最高的畫面質素。但你的電視機必須具備相應的輸入端子才行。**
- 將 DVD 系統直接連至電視機。

使用 Video In 視頻輸入端子 (CVBS)

- 使用複合視頻電纜 (黃色) 將系統的 VIDEO 插孔連接到電視機上的視頻輸入端子 (或標示為 A/V In, Video In, Composite 或 Baseband 的端子)。
- 要通過本系統聆聽電視頻道的聲音，使用音頻電纜 (白色/紅色) 把 **AUX IN (L/R)** 端子連接到電視機上對應的 AUDIO OUT 端子即可。

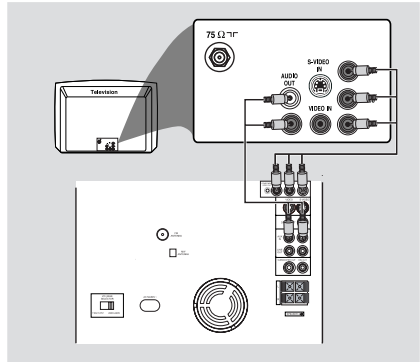

使用 Component Video In 色差視頻輸入端子 (Pr PbY)

- 使用色差視頻電纜 (紅色/藍色/綠色) 將本系統的 **Pr PbY** 端子連接到電視機上對應的 Component video input 色差視頻輸入端子 (或標示為 Pr/Cr Pb/Cb Y 或 YUV 的端子)。
- 要通過本系統聆聽電視頻道的聲音，使用音頻電纜 (白色/紅色) 把 **AUX IN** 端子連接到電視機上的 AUDIO OUT 端子即可。

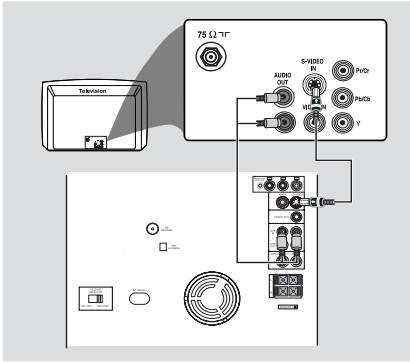

### 使用 S-視頻輸入 (S-Video In) 端子

- 使用 S-Video 電纜 (不隨本機供給) 把系統的 **S-VIDEO OUT** 端子連接到電視機上的 S-Video 輸入端子 (或標示為 Y/C 或 S-VHS 的端子)。
- 要通過本系統聆聽電視頻道的聲音, 使用音頻電纜 (白色/紅色) 把 **AUX IN** 端子連接到電視機上的 **AUDIO OUT** 端子即可。

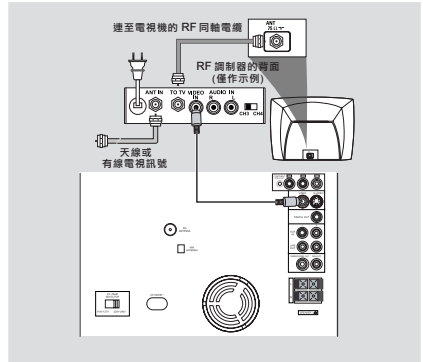

### 重要事項!

– 如果你的電視機祇有一個 **Antenna In** 天線輸入端子 (標示為 **75 ohm** 或 **RF In**)，你將需要一個 **RF 射頻調制器** 才能在電視機上觀看 **DVD** 的播放。有關如何獲得和如何操作 **RF 射頻調制器** 的詳情，請聯絡你的銷售商或飛利浦公司。

### 使用外接的 RF 射頻調制器

- 使用複合視頻電纜 (黃色) 把系統的 **VIDEO** 端子連接到 RF 射頻調制器上的視頻輸入端子。
- 使用 RF 同軸電纜 (不隨本機供給) 把 RF 射頻調制器連接到你電視機上的 RF 端子。

步驟 4：連接 FM/MW 天線

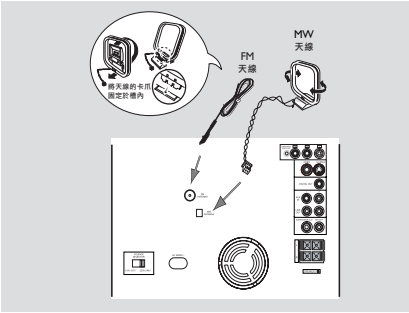

- 將隨附的 MW 環形天線連接至 **MW** 端子，然後把它放置在平台或懸掛在架子或牆壁上。
- 將隨附的 FM 天線連接至 **FM** 端子。展開 FM 天線並把它的末端固定在牆壁上。

為獲得最佳的 FM 立體聲接收效果，可把一條戶外 FM 天線（不隨本機供給）連接到 FM ANTENNA 端子。

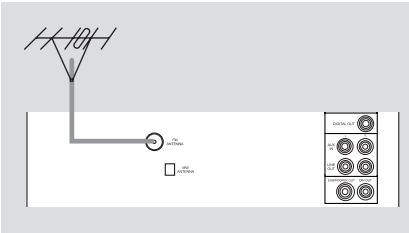

註：

- 調整天線的位置以獲得最佳的接收效果。
- 盡可能使天線遠離電視機、錄影機或其他輻射源，以避免干擾。

步驟 5：連接電源線

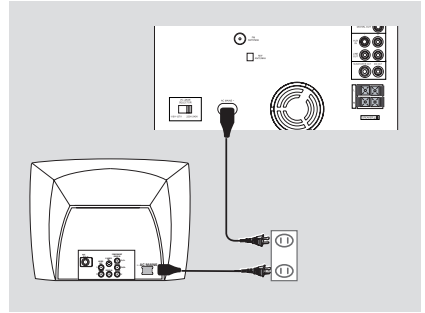

正確完成所有連接之後，將本機的交流電源線插入牆上的交流電源插座。

開啟電源後，切勿插入、拔出連接。

在 DVD Mini Hi-Fi 系統上

顯示屏上可能出現“**AUTO INSTALL - PRESS PLAY**”（自動安裝 - 按 PLAY 鍵）訊息。按前面板上的 **▶** 鍵搜尋和儲存所有可接收到的電台，或按 **■** 鍵退出（見第 169 頁，調諧器操作 - 「預設電台」一節）。

如果機上裝有電壓選擇器（**VOLTAGE SELECTOR**），必須將它調整至當地的電源電壓值上。

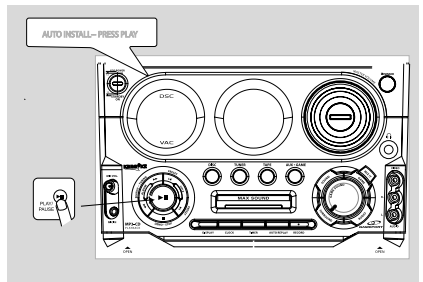
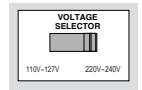

## 步驟 6：連接一台 VCR 錄影機或有線/衛星電視機頂盒

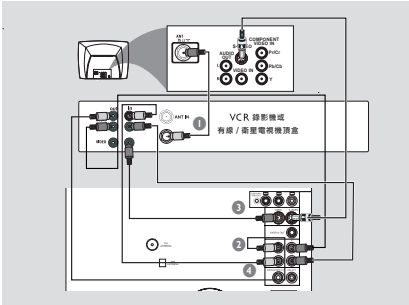

### 觀看和聆聽播放內容

- 1 如圖所示，將 VCR 錄影機或有線/衛星電視機頂盒連接到電視機。
- 2 把系統的 AUX IN 端子連接到 VCR 錄影機或有線/衛星電視機頂盒上的 AUDIO OUT 端子。

開始操作之前，先按遙控器上的 **AUX/ GAME** 鍵選擇“AUX”以啟動該輸入訊源。

### 使用 VCR 錄製 DVD

一些 DVD 影碟具有防複製保護功能。你無法使用一台 VCR 錄影機來錄製或複製這些具有防複製保護的光碟。

- 3 把系統的 **VIDEO** 端子連接到 VCR 錄影機上的 VIDEO IN 端子。
- 4 把系統的 **LINE OUT (R/L)** 端子連接到 VCR 錄影機上的 AUDIO IN 端子。這樣你便可製作模擬立體聲（左和右兩聲道）的錄音。

### 在錄音時觀看 DVD 影碟的播放

你必須使用 S-VIDEO（如上所示）或 Component (Pr Pb Y) video 端子把系統連接到你的電視機。

## 步驟 7：連接數碼音頻設備

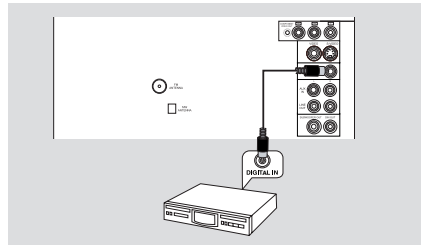

### 錄音（數碼）

將系統的 DIGITAL OUT 端子連接到一台數碼錄音裝置的 DIGITAL IN 端子（例如一台具有 Dolby Digital 杜比數碼解碼器並且與 DTS - 數碼影院系統兼容的裝置）。

開始操作之前，先根據音頻連接端子設定數碼輸出 DIGITAL OUTPUT（見第 165 頁，使用設置菜單 - 「設定數碼輸出」一節）。

## 步驟 8：連接到遊戲機控制台

### 重要說明！

— **Gameport 輸入端子是為遊戲機而設的專用連接端子。**

- 使用遊戲機的視頻電纜（不隨本機供給）將其視頻輸出連接到本機的 **GAMEPORT-VIDEO** 端子。
- 使用遊戲機的音頻電纜（不隨本機供給）將其音頻輸出連接到本機的 **GAMEPORT-AUDIO L./AUDIO R.** 端子。
- 使用視頻電纜（黃色）將本機的 **VIDEO OUT** 端子連接到電視機的 video in 視頻輸入端子以觀看遊戲。

### 註：

- 在電視機上，視頻輸入端子 Video Input 通常為黃色，並可能標注 A/V In, CVBS, Composite 或 Baseband 字樣。
- 為避免磁力干擾起見，不要把前置揚聲器太靠近電視機擺放。

## 主機上的控制鍵

### ① ECO POWER/ STANDBY ON

- 開啟本機，切換至省電待機 (Eco Power Standby) 或待機 (Standby) 模式。

### ② 顯示屏

- 顯示本機當前的狀態。

### ③ SOURCE

- 選擇以下聲源：

#### DISC (DISC 1•2•3)

- 選擇光碟托盤 1, 2 或 3

#### TUNER (BAND)

- 選擇波段：FM 或 MW。

#### TAPE (TAPE 1-2)

- 選擇磁帶座 1 或 2。

#### AUX•GAME

- 選擇相連接的外部聲源：AUX (外部聲源接入) 或 Gameport (遊戲機接入) 模式。

### ④ PREV / PRESET / NEXT ◀▶ (TITLE - / +)

用於光碟 ..... 播放期間選擇上一/下一個標題、章節或曲目。

用於收音機 ..... 選擇預設電台。

用於時鐘 ..... 設定小時。

### ⑤ SEARCH•TUNING ◀◀ / ▶▶ (ALBUM - / +)

用於光碟 ..... 向後/向前搜尋。  
在 MP3/WMA 停止模式中，  
選擇上一/下一個曲目集 (在 MENU ON 時)。

用於磁帶 ..... 倒帶或快速進帶。

用於收音機 ..... 調諧到較低或較高的電台頻率。

用於時鐘 ..... 設定分鐘。

### ⑥ MICVOL./ MIC IN

- 使用卡拉 OK 或麥克風錄音時，用來調節混音電平。
- 連接麥克風插孔。

### ⑦ ▶II (PLAY/PAUSE)

用於光碟 ..... 開始播放或暫停播放。

用於磁帶 ..... 開始播放。

用於即插即播 ..... (僅限於機上操作) 開始即插即播模式。

### ⑧ DEMO•STOP ■

用於光碟 ..... 停止播放或清除曲目播放清單。

用於功能介紹 ..... (在待機或 ECO 省電模式) 開啟或停止功能介紹模式。

用於即插即播 ..... (僅限於機上操作) 退出即插即播模式。

### ⑨ MAX SOUND (優化混音功能)

- 開啟或關閉 MAX 音效。

### ⑩ DISPLAY (顯示)

- 光碟播放時，顯示光碟資料。

### ⑪ CLOCK(時鐘)

- 檢視或設定時鐘。

### ⑫ TIMER(計時器)

- 查看或設定計時器。

### ⑬ TAPE DECK 1/ 2(磁帶座 1/ 2)

### ⑭ ▲ OPEN

- 打開磁帶座門蓋。

### ⑮ AUTO REPLAY

- (自動重播)

選擇連續自動重播 (REPLAY) 或一次播放 (PLAY) 模式。

### ⑯ RECORD

- 在磁帶座 2 開始錄音。

### ⑰ VIDEO

- 視頻輸入接口，使用一條視頻電纜將本機連接到你遊戲機控制台的視頻輸出 (video output) 接口。

#### AUDIO L/ AUDIO R.

- 音頻輸入接口，使用一條音頻電纜將本機連接到遊戲機控制台的左/右音頻輸出 (audio output) 接口。

### ⑱ SOUND

- 選擇各種不同音效。

#### SURROUND

- 選擇各種不同的環繞音效。

#### AUDIO

- 選擇音頻用的優先語言。
- 在卡拉 OK 模式中選擇音頻聲音。

#### MIX IT (選擇與遊戲聲音混音的聲源)

- 將遊戲的聲音與你選定聲源 (DISC, TUNER, TAPE1/2 或 AUX) 的音樂混合。

#### GAME

- 為遊戲接口 (Gameport) 選擇不同類型的均衡器設定 (SPEED, PUNCH 或 BLAST)。

#### GAME SOUND

- 調節遊戲的輸出音量大小。

# 功能概述

- ⑱  耳筒連接插孔。
  - 耳筒連接插孔。
- ⑳ **VOLUME**
  - 調高或調低音量。
- ㉑ **遙控訊號感應器**
  - 將遙控器指向該感應器操作。
- ㉒ **互動音量單位 (VU) 計量器**
  - 根據所選擇的屏幕顯示模式，互動音量單位計量器將分別為音樂或音量計量。
- ㉓ **光碟轉盤**
- ㉔ **OPEN•CLOSE**
  - 打開或關上光碟轉盤。
- ㉕ **DISC1/ DISC2/ DISC3(光碟直接播放)**
  - 選擇播放光碟盤。
- ㉖ **DISC CHANGE (更換光碟)**
  - 更換光碟轉盤中的光碟。

## 遙控器

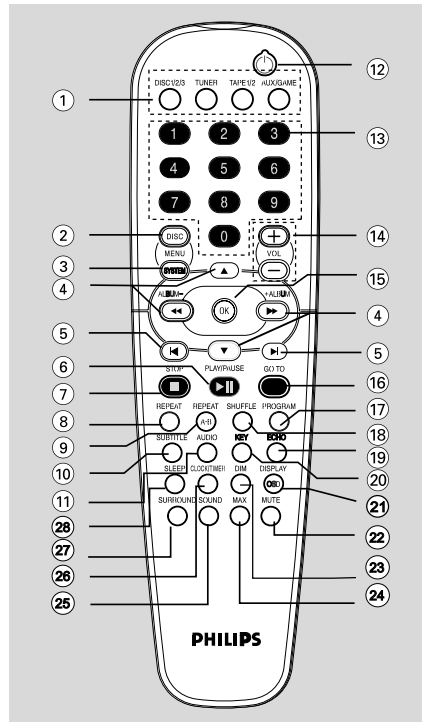

註：

- 首先，按遙控器上其中一個聲源選擇鍵 (例如：DISC 或 TUNER) 選擇你想要控制的聲源。
- 然後選擇想要的功能 (例如 ►►, ◀◀ 或 ►)。

- ① **SOURCE**
  - 選擇播放模式：DISC1/2/3, TUNER, TAPE1/2 或 AUX/GAME。
  - 收音機：在 FM 和 MW 波段之間切換。
  - AUX/GAME：在 AUX (外接聲源接入) 和 GAMEPORT (遊戲機接入) 模式之間切換。
- ② **DISC MENU (祇用於光碟模式)**
  - 進入或退出光碟內容菜單。
- ③ **SYSTEM MENU (祇用於光碟模式)**
  - 進入或退出系統菜單條。



- ④ **◀◀ / ▶▶ / ▲ / ▼**
  - 在光碟內容菜單/ 系統菜單條中選擇移動的方向。
  - 在收音機模式中，調諧到一個較低或較高的電台頻率 (◀◀ / ▶▶)。
  - 在光碟模式中，按此鍵可快速倒碟/快速進碟。
- ⑤ **|◀ / ▶|**
  - 在光碟模式中，按此鍵跳至上一個/下一個章節/曲目。
  - 在收音機模式中，按此鍵選擇一個預設電台序號。
- ⑥ **PLAY/PAUSE ▶||**
  - 開始或暫停光碟播放。
  - 從上一個停止點恢復播放。
- ⑦ **STOP ■**
  - 停止播放光碟。
- ⑧ **REPEAT**
  - 選擇各種不同的連續播放模式。
- ⑨ **REPEAT A-B**
  - 重複播放光碟上的某一特別段落。
- ⑩ **SUBTITLE (字幕)**
  - 選擇喜愛的字幕語言。
- ⑪ **AUDIO**
  - 選擇音頻聲道。
- ⑫ **POWER ⏻**
  - 切換至 eco 省電模式或待機模式。
- ⑬ **數字鍵 (0-9)**
  - 輸入光碟上的一個曲目/標題序號。
  - 輸入一個預設電台序號。
- ⑭ **VOL +/-**
  - 調節音量電平。
  - 在卡拉 OK 模式中調節音調控制/ ECHO 迴音電平。
  - 在揚聲器設定模式中調節揚聲器音量電平。
- ⑮ **OK**
  - 退出或確認所作的選擇。
- ⑯ **GOTO (跳轉)**
  - 直接跳轉到想要的標題、章節或時間。
- ⑰ **PROGRAM**
  - 在光碟模式中，編設喜愛的曲目。
  - 在收音機模式中，編設喜愛的電台。
- ⑱ **SHUFFLE**
  - 以亂序方式播放。
- ⑲ **ECHO (迴音)**
  - 在卡拉 OK 模式中調節迴音電平。
- ⑳ **KEY**
  - 改變音調高低以適合你的音域。
- ㉑ **DISPLAY (OSD)**
  - 查看時間、標題或章節的資料。
- ㉒ **MUTE (靜音)**
  - 中斷或恢復聲音輸出。
- ㉓ **DIM**
  - 選擇不同的 VFD 亮度。
- ㉔ **MAX**
  - 開啟或關閉 MAX 音效。
- ㉕ **SOUND**
  - 選擇各種不同的音效。
- ㉖ **CLOCK/TIMER**
  - 查看時鐘/ 計時器。
  - 進入計時器設定模式。
- SURROUND**
  - 選擇各種不同的環繞音效。
- ㉘ **SLEEP**
  - 設定睡眠 (關機) 計時器功能。

## 即插即播 (用於收音機安裝)

即插即播 (Plug and Play) 功能使你在接通電源時便可自動儲存所有可接收到的電台。

### 如果你未安裝即插即播功能

- 1 當開啟本機時, "AUTO INSTALL- PRECESS PLAY" (自動安裝 - 按 PLAY 鍵) 字樣將顯現。
- 2 按主機上的 ►|| 鍵開始安裝。
  - "INSTALL" (安裝) 字樣將顯現, 接著顯示 "TUNER" (調諧器) 和 "AUTO SEARCHING" (自動搜索) 字樣。
  - **PROG** 標誌將開始閃動。
  - 本機將開始搜尋所有 FM 波段的電台, 然後搜尋 MW 波段的電台。
  - 訊號強度足夠的所有電台將自動被儲存。
  - 當所有電台都已被儲存或全部 40 個預設電台均已存滿後, 本機將停止搜尋。
  - 當即插即播功能安裝完成後, 第一個儲存的預設電台將會播放。

### 重新安裝即插即播功能

- 1 在待機或功能介紹模式中, 按住主機上的 ►|| 鍵直至 "AUTO INSTALL-PRECESS PLAY" 字樣顯現。
- 2 再次按 ►|| 鍵開始安裝。
  - 先前儲存的所有預設電台都將被取代。

### 若要退出或中止即插即播功能

- 按主機上的 ■ 鍵。

註:

- 當本機連接至電源時, 光碟轉盤可能會先打開再關上, 以便重新啟動本機。
- 如果即插即播功能沒有完成安裝, 在下次開啟本機時, 即插即播安裝功能將再次啟動。
- 如果沒有連接天線, "CHECK ANTENNA" (檢查天線) 字樣將在顯示屏上滾動顯示。
- 如果自動安裝 (auto-install) 沒有預先設定, 本機將自動儲存電台。

## 功能介紹模式

本機具有功能介紹模式, 以展示本機所提供的各種功能。

### 開啟功能介紹模式

- 在待機或省電模式中, 按住機上的 **DEMO•STOP ■** 鍵五秒以開啟功能介紹模式。
  - "DEMO ON" (功能介紹開啟) 字樣顯現。
  - 開始顯示功能。

### 停止功能介紹模式

- 按住機上的 **DEMO•STOP ■** 鍵直至 "DEMO OFF" (功能介紹關閉) 字樣顯現。
  - 本機隨即切換至待機模式。

註:

- 即使你把交流電源線從牆上的插座拔下再重新連接上, 功能介紹模式仍然處於關閉狀態, 直到你再次把它開啟才可生效。

**重要事項！**

— 開始操作本機之前，必須確保準備工作已全部完成。

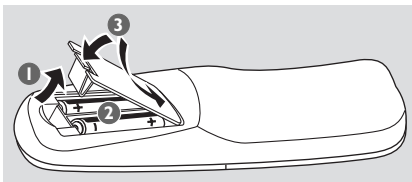
**步驟 1: 裝入遙控器電池**

- 1 打開遙控器的電池盒。
- 2 依照“+”和“-”符號所指示的正確極性將兩個電池 (R06 或 AA 型) 放入電池盒中。
- 3 關上電池盒蓋。

**使用遙控器操作本機**

- 1 將遙控器直接對準本機前面板上的遙控訊號傳感器 (IR) 操作。
- 2 按遙控器上其中一個聲源選擇鍵 (例如 TAPE1/2, TUNER) 選擇你想要控制的聲源。
- 3 然後選擇想要的功能 (例如 ►||, ◀◀ 或 ▶▶)。

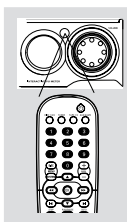
**注意！**

— 如果電池耗盡或將長時間不使用的話，應把電池取出。  
 — 不要把新舊電池或不同類型的電池混合使用。  
 — 電池含有化學物質，因此用後應予以適當的棄置處理。

**步驟 2: 設定時鐘**

時鐘可設定為 12 小時或 24 小時時鐘制式 (如 “PM 00:00” 或 “00:00”)。

- 1 時鐘可在任何聲源中設定。  
 → 如果你還沒有設定時鐘，“--:--”字樣將顯示在顯示屏上。



- 2 按住 **CLOCK** 鍵，“00:00”字樣在顯示屏上閃動。  
 → 當前的時間在顯示屏上閃動。  
 → 如果你沒有設定時鐘，“--:--”字樣將出現在顯示屏上。
- 3 按主機上的 ◀◀ 或 ▶▶ 鍵設定小時。
- 4 按主機上的 ◀◀◀◀ 或 ▶▶▶▶ 設定分鐘。
- 5 按 **CLOCK** 鍵確認你的設定。時鐘將在顯示屏上顯示 5 秒，然後回到其原先的狀態。本機將自動儲存所作的設定。  
 → 時間設定生效。

**要退出而不儲存所作的設定 (在待機模式)**

- 按主機上的 ■ 鍵退出。  
 → “CANCEL”字樣將出現在顯示屏上。
- 按 **ECO POWER/ STANDBY ON** 鍵退出設定模式並進入 **ECO POWER** 模式。
- 你也可按 **DISC, DISC1~3, DISC CHANGE, OPEN/CLOSE** 鍵退出設定模式並進入光碟模式。
- 當你按某個聲源鍵時，本機也會退出設定模式並進入相應的 TUNER, TAPE 或 AUX/GAME 模式。

**在任何聲源中查看時鐘**

- 當你設定了時鐘後，按主機上的 **CLOCK** (或遙控器上的 **CLOCK/TIMER**) 鍵便可查看時鐘。按主機上的 **DISPLAY** 鍵可在 12 小時與 24 小時時鐘制式之間切換。  
 → 時鐘時間將顯示 5 秒，然後回到其原先的狀態。

註：

- 當你拔下交流電源插頭或停電時，時鐘將會被刪除。
- 在時鐘設定過程中，若 10 秒內不按任何鍵，本機將自動退出時鐘設定模式並回到其原先的狀態。

## 步驟 3: 設定電視機



### 重要事項！

- 必須確定所需的連線工作已全部完成 (見連接端子 - 「連接電視機」一節)。

- 1 按主機前面板上的 **DISC (DISC 1•2•3)** 鍵 (或遙控器上的 **DISC 1/2/3** 鍵)。
- 2 開啟電視機並設定至正確的視頻輸入 (Video In) 頻道。你應該在電視機上看到藍色的 PHILIPS DVD 背景屏幕。
  - 你可先前往電視機的頻道 1，然後重複按頻道下行鍵，直至看到 Video In 頻道為止。
  - 或者，你也可以使用電視機的遙控器來選擇不同的視頻模式。
  - 又或者，如果你正使用 RF 調制器的話，可將電視機設定至頻道 3 或 4。

### 選擇與電視機相匹配的彩色電視制式

本 DVD Mini Hi-Fi 系統兼容 NTSC 和 PAL 兩種彩色電視制式。要在本 DVD Mini Hi-Fi 系統中播放 DVD 影碟，必須使 DVD 影碟、電視機和 DVD Mini Hi-Fi 系統三者的彩色電視制式相互匹配。

- 1 在光碟模式中，停止播放並按 **SYSTEM MENU** 鍵。
- 2 選擇  圖標並按 **▼** 鍵。
- 3 按遙控器上的 **◀◀ / ▶▶ / ▲ / ▼** 切換各項功能並選擇你喜歡的選項。
  - 移動到  圖標並按 **▶▶** 鍵。
  - 移動到 "TV System" (電視制式) 並按 **▶▶** 鍵。

### AUTO (自動)

- 如果所連接的是一台與 NTSC 和 PAL 兩者兼容的多制式電視機，請選擇這個模式。在此模式中，輸出格式將與光碟的視頻訊號相一致。

### NTSC

- 如果所連接的是一台 NTSC 制式電視機，請選擇這個模式。此模式會把一張 PAL 光碟的視頻訊號改變為以 NTSC 格式輸出。

### PAL

- 如果所連接的是一台 PAL 制式電視機，請選擇這個模式。此模式會把一張 NTSC 光碟的視頻訊號改變為以 PAL 格式輸出。

- 4 選擇一個選項並按 **OK** 鍵。

### 要去掉菜單

按 **SYSTEM MENU** 鍵。

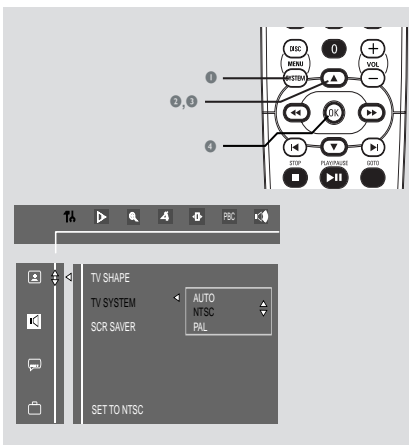

## 步驟 4: 設定揚聲器

### 重要事項！

— 祇有當你連接了其他 3.1 聲道揚聲器時，這項功能才生效。

你可以根據所處的環境及設置情況調整個別揚聲器 (祇限於中央和後置揚聲器) 的延遲時間，以優化聲音效果。祇有在多聲道音頻輸出的情況下，揚聲器的設定才會生效。

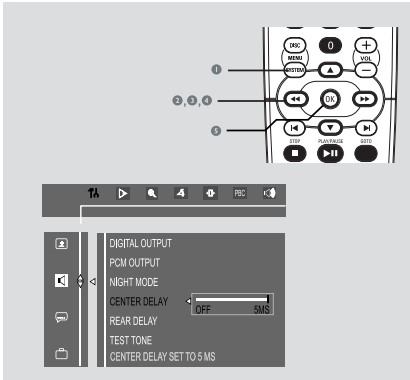

- 1 在光碟模式中，按 **SYSTEM MENU** 鍵。
- 2 選擇 圖標並按 **▼** 鍵。
- 3 按遙控器上的 **◀▶ / ▲ / ▼** 鍵選擇你喜歡的選項。
  - 移動到 圖標並按 **▶▶** 鍵。
  - 移動到「CENTER DELAY」(中央延遲) 或「REAR DELAY」(後置延遲) 並按 **▶▶** 鍵。
- 4 按 **▶▶** 鍵設定你想要的「CENTER DELAY」(中央延遲) 或「REAR DELAY」(後置延遲) 時間數值。
  - 如果環繞揚聲器比前置揚聲器更靠近聆聽者，可使用較長的延遲時間。
- 5 按 **OK** 鍵確認。

### 要去掉菜單

按 **SYSTEM MENU** 鍵。

## 步驟 5: 設定優先語言

你可以選擇你所需要的語言。語言選定之後，每當你放入光碟時，你的 DVD Mini Hi-Fi 系統便會自動切換到所選擇的語言。如果光碟上沒有你所選擇的語言，系統將使用預設的語言來取代。但 DVD Mini Hi-Fi 系統的菜單語言一旦選定之後便不能改變。

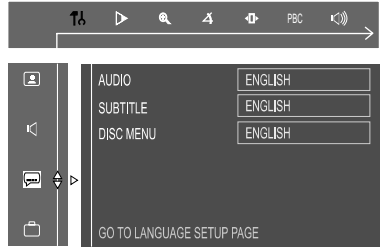

- 1 在光碟模式中，停止播放並按 **SYSTEM MENU** 鍵。
- 2 選擇 圖標並按 **▼** 鍵。
- 3 按遙控器上的 **◀▶ / ▶▶ / ▲ / ▼** 鍵選擇你喜歡的選項。
  - 移動到 圖標並按 **▶▶** 鍵。
  - 移動到下列其中一項並按 **▶▶** 鍵。
    - 音頻 (光碟的聲音)
    - 字幕 (光碟的字幕)
    - 光碟菜單 (屏幕顯示菜單)
- 4 按 **▲ / ▼** 鍵選擇一種語言並按 **OK** 鍵。
- 5 重複步驟 **3~4** 以進行其他設定。

### 要去掉菜單

按 **SYSTEM MENU** 鍵。

# 遊戲 (Game) 操作

## 關於遊戲接口

遊戲接口 (Gameport) 可讓你將遊戲機連接到本機，使你能透過本機強勁的音響輸出而享受到置身遊戲之中的真正樂趣。

### 使用前的準備工作

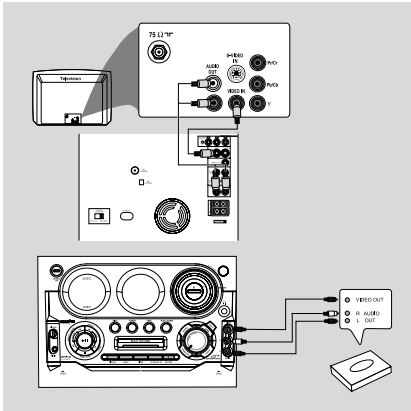

- 1 將遊戲機的視頻和音頻輸出端子分別連接到本機的 GAMEPORT 視頻和音頻輸入端子 (請參閱第 146 頁「連接到遊戲控制台」一節)。
- 2 將電視機的 video in 視頻輸入端子連接到本機背面板的 VIDEO OUT 視頻輸出端子。
- 3 將所有設備的交流電源線連接到交流電源插座中。

## 開始操作

- 1 開啟電視機並設定至正確的視頻輸入 (video-in) 頻道。  
電視機的視頻輸入 (video-in) 頻道可能被稱為 AUX(iliary) IN, AUDIO/VIDEO (A/V) IN, EXT 1 等等。這些頻道通常位於你電視機的 00 頻道附近。或者，你的電視機遙控器可能具有一個用來選擇不同視頻模式的鍵或開關。詳情請參閱你的電視機使用手冊。
- 2 按 **AUX-GAME** 鍵直至 "GAMEPORT" (遊戲接口) 字樣顯示。
- 3 按主機上 **GAME** 鍵選擇最適用於該遊戲的音效設定：SPEED, PUNCH, BLAST 或 OFF。
- 4 如果你想將遊戲的聲音混合到你喜愛的音樂中，按 **MIX-IT** 鍵選擇你想要的音樂源：  
DISC : "MIX-DISC"  
TUNER : "MIX-TU"  
TAPE : "MIX-TAPE"  
AUX : "MIX-AUX"  
OFF : "MIX-OFF"

註：

- 要更換光碟托盤，你必須先按 DISC 鍵，然後按 DISC1/2/3 選擇想要的光碟托盤。
- 如果你選擇了 "MIX-TU"，按 TUNER 鍵選擇 FM 或 MW 波段。
- 如果你選擇了 "MIX-TAPE"，按 TAPE 鍵選擇 TAPE 1 或 TAPE 2。

- 5 如果需要，可開始播放你所選擇的混音聲源。
- 6 開始播放你喜愛的遊戲。

### 調節遊戲機的音量

- 調節 **GAME VOLUME** 遊戲音量旋鈕。

註：

- 你祇能在遊戲聲源模式中啟動 GAME SOUND 和 MIX-IT。
- 如果你的遊戲機開啟，即使你當時不是在 gameport 遊戲接口模式，視頻影像都會出現在電視屏幕上。

**重要事項！**

- 本機專為普通光碟設計。切勿使用市售的穩定環或光碟處理片等其它任何附屬裝置，因為此類裝置可能會卡住光碟的機件。
- 在播放期間不要移動本機，否則可能會損壞本機。
- 切勿用力猛推光碟轉盤，也不要將非光碟的任何物體放在托盤上，否則可能會引致系統失靈。
- DVD 影碟與播放機在設計上均有區域限制。因此在播放一張影碟之前，必須確定該影碟與你的播放機具有相同的區碼。
- 根據 DVD 或 VCD 影碟的格式要求，一些操作可能有所不同或者受到限制。

**播放光碟**

- 1 按 **ECO POWER/ STANDBY ON**  鍵開啟本機，然後按 **DISC** 鍵選擇光碟模式。
- 2 開啟電視機並設定正確的 Video In 頻道 (見「設定電視機」)。
  - 這時，你應該在電視機上看到藍色的 Philips DVD 背景屏幕。
- 3 按 **OPEN/CLOSE** 鍵打開光碟轉盤並在前兩個托盤中各放入一張光碟。如要放入第三張光碟，可按 **DISC CHANGE** 鍵。
  - 光碟轉盤將轉動，直至轉出空托盤讓你放置光碟為止。
  - 確定光碟的印刷商標面朝上。對於雙面光碟，要播放的那一面應朝下放置。

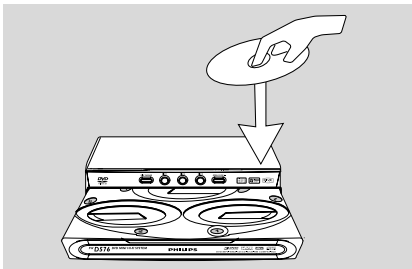

- 4 按 **OPEN-CLOSE** 鍵關閉光碟轉盤。
  - “READING DISC” (讀取光碟) 字樣將顯現。
  - 在停止模式中，重複按遙控器上的 **DISC 1/2/3** 鍵輪流選擇 **DISC 1, DISC 2** 或 **DISC 3**。
- 某些光碟能夠自動播放。對於具有內容表 (TOC) 的光碟，電視屏上可能出現菜單。當該菜單顯現時，按 **◀◀ / ▶▶ / ▲ / ▼** 鍵選擇，然後按 **OK** 確認。要選擇一個播放選項，按 **數字鍵 (0-9)** 即可。
  - 如果光碟菜單顯現在電視屏上，請參閱「使用光碟菜單」一節。
  - 如果該光碟由家長控制鎖定，你必須輸入你的四位數字密碼 (見「改變密碼」一節)。

- 5 按 **▶▶** 鍵開始播放。

**用於 MP3/ DivX/WMA**

- 在光碟轉盤中裝入一張 MP3/ DivX/WMA 光碟。
  - “MENU ON” (菜單開啟) 字樣將顯示在顯示屏上。
  - 按 **DISC MENU** 鍵選擇菜單的開啟/關閉。
  - 在菜單關閉模式中，播放將從第一首曲目開始。

**註：**

- 將光碟具有印刷商標的一面朝上。
- 為確保本機正常操作，請在光碟轉盤中的光碟被完全讀取後再繼續進行其它操作。

**使用光碟菜單**

對於具有內容表 (TOC) 的光碟，當你把它放入光碟托盤時，電視屏上可能會出現一個菜單。

**要選擇一個播放功能或項目**

- 按 **◀◀ / ▶▶ / ▲ / ▼** 鍵或遙控器上的 **數字鍵 (0-9)**，然後按 **▶▶** 或 **OK** 鍵開始播放。

**要進入菜單或去掉菜單**

- 按遙控器上的 **DISC MENU** 鍵。

## 基本的播放操作

### 播放所有光碟托盤中的光碟

- 按 **▶||** 鍵。  
→ 光碟轉盤中的所有光碟播放一遍，然後停止播放。  
→ 播放期間，播放光碟盤的盤號及當前曲目的已播放的時間將出現在顯示屏上。

### 直接選擇一個光碟托盤開始播放

- 按 **DISC 1, DISC 2** 或 **DISC 3** 鍵。

### 要暫停播放

- 按 **▶||** 鍵。
- 要恢復播放，再按 **▶||** 鍵。

### 要停止播放

- 按 **■** 鍵。

### 跳至另一個標題 (曲目) / 章節

- 播放期間，重複按前面板或遙控器上的 **◀** 或 **▶** 鍵向前或向後跳選。每按一次鍵將會使光碟跳至前一個或後一個標題 (曲目) / 章節的開頭。

#### 註：

– 如果播放機已設定至重複播放章節 (曲目)，按此鍵將會從同一章節 (曲目) 的開頭重複播放。

### 要直接某一標題 (曲目) / 章節

- 使用遙控器上的**數字鍵 (0-9)** 輸入你想要的標題 (曲目) / 章節編號。

### 快速搜尋

- 1 按前面板或遙控器上的 **◀◀** 或 **▶▶** 鍵快速倒片或快速進片。
- 2 要恢復正常播放，按 **▶||** 鍵。

### 從上次停止的位置開始繼續播放

- 在停止狀態或尚未取出光碟時，按 **▶||** 鍵從你上次停止的位置繼續播放。

## 取消繼續播放模式

- 再按一次 **■** 鍵，或進入 **STANDBY, ECO POWER, POWER OFF**，或者按 **OPEN/ CLOSE** 鍵。

#### 註：

- 如果你更換了光碟、打開光碟轉盤、改變聲源或切斷播放機的電源供給，繼續播放訊息將會被抹除。
- 在 **PBC ON (播放控制開啟)** 模式，「繼續播放」功能無效。
- **MP3/WMA** 光碟沒有繼續播放功能。

## 選擇不同的播放模式

### 重複 (Repeat) 播放模式

你祇能在播放期間選擇重複 (Repeat) 播放模式。

#### 用於 DVD - 重複章節 / 標題

- 重複按 **REPEAT** 鍵以選擇下列各項：  
**REPEAT CHAPTER (重複當前章節)** → **REPEAT TITLE (重複當前標題)** → **REPEAT OFF (重複功能關閉)**

#### 用於 CVD/SVCD/VCD/CD - 重複曲目 / 光碟

- 重複按 **REPEAT** 鍵以選擇下列各項：  
**REPEAT TRACK (重複當前曲目)** → **REPEAT DISC (重複當前光碟)** → **REPEAT ALL (重複所有光碟)** → **REPEAT OFF (重複功能關閉)**

#### 在曲目清單播放期間

- 重複按 **REPEAT** 鍵以選擇下列各項：  
**REPEAT ONE-PROGRAMMED TRACK (重複一首已編輯曲目)** → **REPEAT ALL PROGRAMMED TRACKS (重複所有已編輯曲目)** → **REPEAT OFF (重複功能關閉)**

#### 用於 MP3 - 重複曲目 / 曲目集 / 光碟

菜單開啟 (MENU ON)：

- 重複按 **REPEAT** 鍵以選擇下列各項：  
**REPEAT TRACK (重複當前曲目)** → **REPEAT ALBUM (重複當前曲目集)** → **REPEAT DISC (重複當前光碟)** → **REPEAT ALL (重複所有光碟)** → **REPEAT OFF (重複功能關閉)**



菜單關閉 (MENU OFF)：

- 重複按 **REPEAT** 鍵以選擇下列各項：  
REPEAT TRACK (重複當前曲目) → REPEAT  
DISC (重複當前光碟) → REPEAT ALL (重複所有光碟) → REPEAT OFF (重複功能關閉)

註：

- 當你打開光碟托盤時，重複播放功能將被自動刪除。
- 對於 CVD, SVCD 和 VCD 2.0 光碟，必須先將 PBC 功能設定為 OFF (關閉)，然後才可使用重複播放功能。
- 如果光碟轉盤中放入了不同格式的光碟，祇有當前的光碟才具有重複播放功能。

### 亂序 (Shuffle) 播放模式

在這種播放模式中，當前目錄中的所有曲目將以亂序方式播放一次。

- 1 在停止模式，按 **SHUFFLE** 鍵以亂序方式播放。  
→ 播放將從第一張光碟開始，直至最後一張光碟播完為止。
- 2 重複按 **SHUFFLE** 鍵以選擇下列各項：  
SHUFFLE DISC (亂序播放當前光碟) → REPEAT  
SHUFFLE DISC (重複亂序播放當前光碟) →  
SHUFFLE ALL (亂序播放所有光碟) → REPEAT  
SHUFFLE ALL (重複亂序播放所有光碟) →  
SHUFFLE OFF (亂序播放功能關閉)

- 3 按 **▶||** 鍵開始亂序播放。

在亂序 (shuffle) 播放模式中：

- 按 **▶|** 鍵以亂序方式選擇另一首曲目。
- 4 按 **■** 鍵停止亂序播放。

要取消亂序 (shuffle) 播放模式：

- 在停止模式，重複按 **SHUFFLE** 鍵以選擇 SHUFFLE OFF (亂序播放功能關閉)。

註：

- 在 Tuner, Tape 或 AUX/GAME 模式中，亂序播放功能無效。
- 當光碟轉盤打開時，亂序播放功能將被自動刪除。
- 在亂序播放模式中，本機祇支持相同的光碟格式。
- 祇有 CD 或 VCD (PBC 須關閉) 才具有這項功能。

### 重複播放章節/曲目中的某個節段

你可以重複播放放在一個章節/曲目中的某個節段。

- 1 在你所選的開始點按 **REPEAT A-B** 鍵。
- 2 你所選的結束點再按一次 **REPEAT A-B** 鍵。  
→ 所選的節段這時將會連續重複播放。
- 3 要恢復正常播放，再按一次 **REPEAT A-B** 鍵。

註：

- REPEAT A-B 功能祇能在同一章節或曲目中設定。

### 編設喜愛的曲目

你可以把光碟中的內容按照你想要的次序編輯及播放，可儲存的曲目數目最多為 99。

- 1 把想要的光碟放入光碟托盤中。
- 2 按 **DISC** 鍵選擇光碟托盤。  
→ 你祇能在所選的光碟上編輯曲目。
- 3 播放停止後，按 **PROGRAM** 鍵進入編輯模式。  
→ “P 00 :00” 字樣顯示。
- 4 使用 **數字鍵 (0-9)** 按照你想要的次序輸入曲目序號。  
→ 如果編輯曲目超過 99 首時，“FULL” (記憶體已滿) 字樣便會顯示。
- 5 按 **OK** 鍵儲存這首曲目。
- 重複步驟 3-5 以儲存其他的曲目。
- 6 按 **▶||** 鍵開始播放所編輯的曲目播放清單。
- 7 要停止播放，按一次 **■** 鍵。
- 8 要退出編輯模式，再按 **■** 鍵。

註：

- DVD 或 MP3/WMA 光碟沒有這項功能。

## 播放期間更換光碟

- 1 按 **DISC CHANGE** 鍵。  
→ 光碟轉盤將打開，但播放並不中斷。
- 2 如要更換光碟轉盤內部的光碟，再按 **DISC CHANGE** 鍵。  
→ 播放中的光碟將停止播放，光碟轉盤將關閉以取回內部的光碟，然後再打開，讓內部的光碟旋轉至外面以備更換。

## DVD/VCD 特別功能

### 改變字幕語言

這項操作只適用於具有多種字幕語言的 DVD 影碟。

- 按 **SUBTITLE** 鍵選擇想要的語言。

### 改變聲道語言

這項操作只適用於具有多種對白的 DVD 影碟。

- 按 **AUDIO** 鍵選擇想要的語言。

### 用于 CVD/SVCD/VCD 光碟：

- 按 **AUDIO** 鍵選擇想要的聲道，這項功能只用於以不同聲道錄音的光碟：

當麥克風插入時：

LEFT VOCAL → RIGHT VOCAL → MONO LEFT → MONO RIGHT → STEREO

當麥克風拔出時：

MONO LEFT → MONO RIGHT → STEREO

註：

— 如果光碟上沒有設定你想要的語言，就不能通過這項功能選擇這種語言。

### 搜索某一段落

- 1 按主機（或遙控器）上的 ◀◀ 或 ▶▶ 鍵分別選擇快速向後或快速向前搜索。
- 2 重複按主機（或遙控器）上的 ◀◀ 或 ▶▶ 鍵選擇所需的搜索速度：

### 用于 DVD 或 MP3/WMA

（向後）：FR X2 → FR X4 → FR X6 → FR X8 → PLAY（播放）

（向前）：FF X2 → FF X4 → FF X6 → FF X8 → PLAY（播放）

### 用于 CVD, SVCD, VCD 或 CD

（向後）：FR X1 → FR X2 → FR X3 → FR X4 → PLAY（播放）

（向前）：FF X1 → FF X2 → FF X3 → FF X4 → PLAY（播放）

- 3 要恢復正常播放，按 ▶▶ 鍵。

### 播放期間顯示光碟資料

- 在光碟模式，重複按 **DISPLAY** 鍵選擇下列各項光碟資料：

DVD	VCD (PBC ON)	VCD (PBC OFF)
TITLE 01:00 CHAPTER 05:19 00:20:01	SINGLE ELAPSED 00:20:01	SINGLE ELAPSED 00:20:01
TITLE REMAIN 00:01:15	SINGLE REMAIN 00:01:15	SINGLE REMAIN 00:01:15
CHAPTER ELAPSED 00:20:12	OFF	TOTAL ELAPSED 00:20:12
CHAPTER REMAIN 00:30:45		TOTAL REMAIN 00:30:45
OFF		OFF

### 移到另一個標題（曲目）/章節

一些光碟可能包含超過一個標題或章節。如果光碟提供標題或章節菜單，你就能從菜單上選擇標題或章節並開始播放。

- 1 按遙控器上的 **GOTO** 鍵顯示標題和章節的訊息，使用 ◀◀ 或 ▶▶ 鍵加亮一個想要的項目。
- 2 使用 **數字鍵 (0-9)** 選擇一個想要的標題/章節號碼。
- 3 按 **OK** 鍵開始播放。

註：

— 在某些光碟上可能無法選擇標題或章節。

**從所選的位置開始播放**

這項功能允許你在光碟上任意選定的時間開始播放。

**用于 DVD**

- 1 按 **GOTO** 鍵兩次啟動時間菜單。
- 2 使用 **數字鍵 (0-9)** 在時間編輯框中從左至右輸入小時、分鐘和秒鐘。  
→ 每當輸入一個項目時，下一個項目便會被加亮。
- 3 按 **OK** 鍵開始播放。

**用于 CVD, SVCD, VCD 或 CD**

- 4 按 **GOTO** 鍵啟動時間菜單，“GOTO -- :--”字樣將顯示在電視屏幕上。
- 5 使用 **數字鍵 (0-9)** 在時間編輯框中從左至右輸入小時、分鐘和秒鐘。  
→ 每當輸入一個項目時，下一個項目便會被加亮。
- 6 按 **OK** 鍵開始播放。

註：

- 在「重複當前光碟」或「重複所有光碟」模式中，你可以搜索一個你想要從該點開始播放的時間位置。
- DVD 或 MP3/WMA 光碟沒有這項功能。

**一些操作能夠無須中斷影碟的播放而直接經由電視屏幕上的菜單條進行**

- 1 按 **SYSTEM MENU** 鍵。  
→ 菜單條將顯示在電視屏幕的頂部。
- 2 按 **◀◀** 或 **▶▶** 鍵以選擇：  
SETUP MENU (設置菜單) → SLOW (慢速)  
→ ZOOM (縮放) → ANGLE (角度) → STEP (步進) → PBC (播放控制) → SPEAKER SETTINGC (揚聲器設定)
- 3 按 **▼** 鍵選擇被加亮的圖標，然後使用 **▲ / ▼** 鍵選擇你喜愛的選項。
- 4 按 **OK** 鍵確認被加亮的選項。
- 5 如要退出，按 **SYSTEM MENU** 鍵。

**重要說明！**

一些操作可能有所不同或者受到限制，具體取決於影碟的格式。請參閱你所播放影碟的封套上的有關說明。

註：

- 當按下某個鍵時，如果電視屏幕上出現禁止圖標 ，那就表示這項功能無法在當時或當前的光碟上得到。

**以慢動作模式播放**

SF x1/2

**用于 DVD**

- 1 從菜單條中選擇 **▶**，然後重複按 **▼** 鍵選擇所需的慢播速度：  
SF X 1/2 → SF X 1/4 → SF X 1/8 → SR X 1/2  
→ SR X 1/4 → SR X 1/8 → PLAY (播放)  
SF = 慢速向前  
SR = 慢速向後

**用于 CVD, SVCD 或 VCD**

- 1 按 **▼** 鍵選擇所需的慢播速度：  
(向前)：SF X 1/1 → SF X 1/2 → SF X 1/3 → PLAY (播放)
- 2 按 **▶▶** 鍵取消慢播功能。

註：

- CD 或 MP3/WMA 光碟沒有這項功能。

**放大**

這項功能可讓你放大電視屏幕上的影像，並移動已放大的影像。









ZOOM x1.5

↓  
ZOOM x2

↓  
ZOOM x4

↓  
ZOOM OFF



# 光碟操作

- 1 從菜單條中選擇 ，然後重複按  按鍵選擇所需的放大系數：  
ZOOM X1.5 → ZOOM X2 → ZOOM X4  
→ ZOOM OFF
- 2 要移動已放大的影像，按 **SYSTEM MENU** 按鍵退出，並使用  /  /  /  鍵將已放大的影像左右上下移動。
- 3 要退出 **ZOOM** 模式，在菜單條中選擇“ZOOM OFF”(「放大功能關閉」) 即可。

## 從另一角度觀看

如果所播放的 DVD 影碟是從多個不同的攝像機角度拍攝而錄製的，在設置頁上的 ANGLE (角度) 標記將會自動設定至 ON (開啟)。這使你能夠從不同的角度觀看畫面。角度選擇由影碟的格式決定。



- 從菜單條中選擇 ，然後重複按  /  按鍵選擇所需的角度的：1/4, 2/4, 3/4 或 4/4。  
→ 本機改變為以所選定的角度播放。

## 逐幀播放





- 1 從菜單條中選擇 ，然後按  鍵逐幀播放影碟 (每步一幀)。
- 2 要恢復正常播放，按  鍵。

註：

– CD 或 MP3/WMA 光碟沒有這項功能。

## 設定揚聲器



- 1 從菜單條中選擇 ，然後按  鍵選擇重低音揚聲器、後置揚聲器、中央揚聲器的音量電平或 OFF (不選擇)。

- 2 按 VOL +/- 鍵從 -7 分貝至 +8 分貝調節揚聲器的音量電平。

## 查閱 DVD 影碟的內容

- 1 按遙控器上的 **DISC MENU** 鍵。  
→ 如果當前的標題有菜單，該菜單將會在屏幕上出現，否則將顯示影碟菜單。
- 2 按  /  /  /  鍵選擇想要的標題或章節，然後按  或 **OK** 鍵。  
→ 本機從所選的標題或章節開始播放。
- 3 按住遙控器上的 **DISC MENU** 鍵前往光碟的根目錄。

註：

– 如果 DVD 光碟中並沒有錄製標題菜單或菜單，按此鍵將會從第一首曲目開始重新播放。

## VCD/SDVD 特別功能

### 播放控制 (PBC)

PBC 播放控制使你能跟隨顯示屏上的菜單以互動方式播放 VCD 影碟。



- 從菜單條中選擇 ，然後按  按鍵選擇 PBC ON (PBC 功能開啟) 或 PBC OFF (PBC 功能關閉)。

### 播放具有 PBC 功能的影碟

- 如果 PBC 功能關閉，系統將會自動開始播放。
- 如果 PBC 功能開啟，PBC 菜單 (若有的話) 將顯示在電視屏幕上以供選擇。使用 **數字鍵 (0-9)** 輸入你的選擇。

註：

– CD 或 MP3/WMA 光碟沒有這項功能。

## 播放 MP3/WMA/ 圖片光碟 (柯達, JPEG 格式)

### 重要說明！

— 你必須開啟你的電視機並把它設定到正確的視頻輸入 (Video In) 頻道 (見「設定電視機」一節)。

### MP3/WMA/ JPEG 圖片光碟

- 1 放入一張 MP3/WMA/ 圖片 (JPEG 格式) 光碟。  
→ 由於目錄/文件配置複雜，碟片的讀取時間可能超過 30 秒。

- 2 播放將自動開始。  
→ 曲目集/圖片菜單將出現電視屏幕上。如果沒有菜單出現，按遙控器上的 **DISC MENU** 鍵。

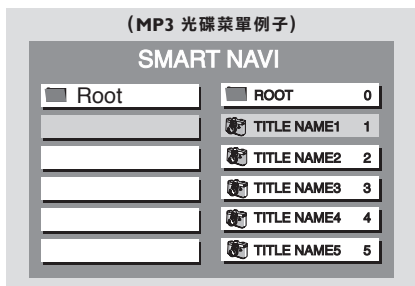

- 3 按 ◀▶ / ▲ / ▼ 鍵選擇一個想要的曲目集，然後按 **OK** 或 **▶▶** 按鍵確認 (祇用於 MP3/WMA 光碟)。
- 4 按 ◀▶ / ▲ / ▼ 鍵選擇一個想要的標題，然後按 **OK** 或 **▶▶** 鍵開始播放。
- 你也可以使用 **數字鍵 (0-9)** 輸入你的選擇。
- 5 要停止播放，按 **■** 鍵。
- 6 按主機上的 ◀◀ 或 ▶▶ 鍵選擇上一/下一個曲目集。

### 如果 MP3/WMA 菜單關閉

- 你祇能按 **▶▶** 按鍵播放當前的標題。如果在播放模式中，可按 **◀** 或 **▶** 鍵選擇上一/下一個標題。  
→ 標題編號將出現。

### 註：

— 在菜單關閉模式，沒有曲目集搜索功能。

- 7 在 JPEG 或柯達圖片光碟播放期間，重複按 **KEY** 鍵選擇不同的幻燈片觀看選項。本機有 12 種觀看選項。所選的觀看選項將顯示在電視屏幕上。

### 柯達圖片光碟

- 1 放入一張柯達圖片光碟。  
→ 由於目錄/檔案的結構相當複雜，碟片的讀取時間可能超過 30 秒。
- 2 播放將自動開始。
- 3 按 **■** 鍵。  
→ 電視屏幕上將出現 9 格縮圖。



- 4 按 **◀** 或 **▶** 鍵觀看上一頁/下一頁 (如果有)。
- 5 按 ◀◀ / ▶▶ / ▲ / ▼ 鍵在菜單內四處移動，並按 **OK** 按鍵選擇你想要的圖片以進行播放。
- 6 按 **▶▶** 鍵以幻燈片方式自動播放圖片。

### 在播放期間，你能夠：

- 按 **◀** 或 **▶** 鍵選擇當前文件夾中的另一個標題/圖片。
- 按遙控器上的 ◀◀ / ▶▶ / ▲ / ▼ 鍵旋轉或翻轉圖片文件。
- 選擇 "ZOOM ON" 然後按主機上的 ◀◀ / ▶▶ (或按住遙控器上的 ◀◀ / ▶▶) 鍵放大或縮小圖片。
- 按 **▶▶** 鍵暫停播放/恢復播放。

# MP3/WMA/ DivX/ 圖片光碟的操作

註：

- 由於數碼音頻 MP3 (DAM) 錄音特性的緣故，祇有數碼音頻音樂才會播放。
- 當聆聽 MP3 光碟時，偶然出現「跳音」屬於正常現象。
- 對於具有不同格式的多節段光碟，祇有第一個節段能被讀取和播放。
- 播放柯達圖片光碟時，光碟菜單 (DISC MENU) 功能無效。

## 播放 DivX 光碟

DivX 光碟上有兩種類型的字幕：嵌入字幕和外部字幕。

- 1 放入一張 DivX 光碟。  
→ DATA CD MENU (數據光碟菜單) 字樣出現在電視屏幕上。

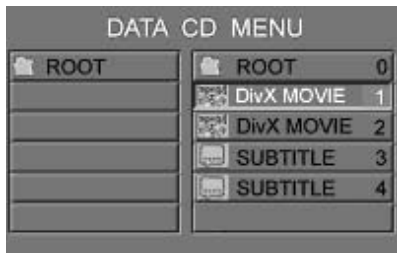

當播放帶有嵌入字幕的 DivX 光碟時

- 2 按 ▲ / ▼ 鍵選擇 DivX Movie (DivX 影片)，然後按 **OK** 鍵開始播放。
- 3 當播放光碟時，按遙控器上的 **SUBTITLE** 鍵選擇：SUBTILTE 1/8 → SUBTILTE 2/8 → SUBTILTE 3/8 → SUBTILTE 4/8 → SUBTILTE 5/8 → SUBTILTE 6/8 → SUBTILTE 7/8 → SUBTILTE 8/8 → SUBTILTE OFF。

註：

- 本機的字幕語言數最多為 8/8。

當播放帶有外部字幕的 DivX 光碟時

- 4 按遙控器上的 ▲ / ▼ 鍵選擇一個外部語言選項 。
- 5 按 **SUBTITLE** 鍵選擇字幕文件 。  
- "DivX SUBTITLE SELECTED" (DivX 字幕已選擇) 字樣出現在電視屏幕上。

- 6 按 ▲ / ▼ 鍵加亮電影文件，然後按 **OK** 鍵確認。  
→ 播放隨即開始。
- 7 播放期間，你可從菜單條中選擇放大圖標，並按 ▼ 鍵選擇 ZOOMX2 (放大一倍) 或 ZOOM OFF (不放大)。

註：

- 播放期間，按遙控器上的 **SUBTITLE** 鍵選擇可用的字型：SUBTITLE 1/1, ENCODING LATIN 1, ENCODING LATIN 2, ENCODING CYRILLIC, SUBTITLE OFF。
- 如果你選擇了一個外部字幕，DivX 嵌入字幕將無效。
- 本型號產品支持 LATIN 1, LATIN 2 和 LATIN CYRILLIC 字型。
- LATIN 1 字型支持下列語言：Albanian, Basque, Catalan, Danish, Dutch, English, Faeroese, Finnish, German, Icelandic, Irish, Italian, Norwegian, Portuguese, Rhaeto-Romanic, Scottish, Spanish, Swedish, Afrikaans 和 Swahili。
- LATIN 2 字型支持下列語言：Bosnian, Croatian, Czech, Hungarian, Polish, Romanian, Serbian, Serbo-Croatian, Slovak, Slovenian, Upper Sorbian 和 Lower Sorbian。
- LATIN CYRILLIC 字型支持下列語言：Russian, Ukrainian 和 Belarusian。
- 支持具有下列文件擴展名的字幕文件：.sub, .srt 和 .smi。

中文

## 使用菜單條

你可無須中斷影碟的播放而直接經由電視屏幕上的多重菜單條連續執行一些操作。但當你進入  (設置菜單) 時，播放將會暫停。

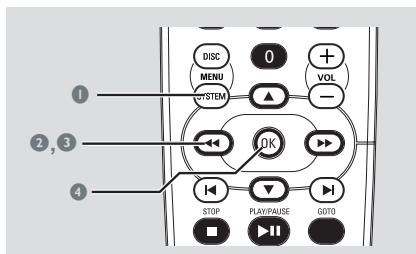

- 1 在光碟模式中，按 **SYSTEM MENU** 鍵。

→ 菜單條將出現在電視屏幕的頂部。



- 2 按遙控器上的 **◀▶ / ▶▶ / ▲ / ▼** 鍵在菜單中四處移動。

→ 按 **◀▶ / ▶▶** 鍵在菜單中四處移動。

→ 按 **▼** 鍵作出選擇。

- 3 按 **OK** 鍵確認所作的選擇。





→ 本機將自動恢復播放或開始播放。

## 要移除菜單

按 **SYSTEM MENU** 或 **OK** 鍵。

## 重要說明！

— 一些操作可能有所不同或者受到限制，具體取決於影碟的格式。請參閱你所播放的影碟封套上的有關說明。

	<b>慢動作播放</b> 慢動作播放的速度將顯示出來。重複按 <b>▼</b> 鍵選擇向後或向前慢動作播放的速度。 要取消慢動作播放功能，按 <b>▶▶</b> 鍵。
	<b>放大</b> 重複按 <b>▼</b> 鍵選擇一個圖像放大系數：1.5、2 或 4。你可以按 <b>◀◀ / ▶▶ / ▲ / ▼</b> 鍵在電視機上移動放大的圖像。 要恢復正常播放，重複上述步驟選擇 <b>ZOOM OFF</b> (放大功能關閉) 即可。
	<b>角度</b> 如果所播放的 DVD 影碟是以多角度錄製的，按 <b>▼</b> 按鍵就能從不同的角度觀看同一個場景。
	<b>步進</b> 重複按 <b>▼</b> 鍵向前逐幀播放影碟 (每步一幀)。要取消步進功能，按 <b>▶▶</b> 鍵。
<b>PBC</b>	<b>播放控制 (PBC)</b> 按 <b>▼</b> 鍵選擇 PBC ON 或 OFF，播放將自動停止。(CD 或 MP3 光碟沒有這項功能)。
	<b>揚聲器設定</b> 按 <b>▼</b> 鍵循環選擇重低音揚聲器、後置揚聲器、中央揚聲器的電平或關閉 (不作設定)。按 <b>VOL +/-</b> 鍵可在 -7dB 至 +8dB 之間調節其電平。

# DVD 菜單操作

## 使用設置菜單 (用戶偏好設定)

你可以通過電視進行 DVD 設置，使你能自行定制該 DVD Mini Hi-Fi 系統以適合你的特定要求。

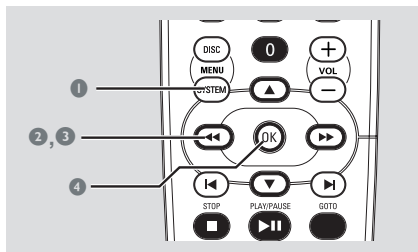

- 1 在光碟模式中，按 **SYSTEM MENU** 按鍵。  
→ 菜單條將出現在電視屏幕頂部。
- 2 選擇 **TV** 圖標並按 **▼** 鍵進入設置菜單。然後按 **▲** / **▼** 鍵選擇設置菜單的其中一個選項並按 **▶▶** 鍵進入該菜單。  
→ 播放將暫停。

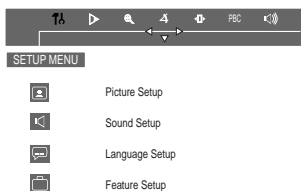

- 3 按遙控器上的 **◀◀** / **▶▶** / **▲** / **▼** 在菜單內四處移動。
- 4 按 **OK** 按鍵確認所作的選擇。  
→ 本機將自動恢復播放或開始播放。

### 要移除菜單

按 **SYSTEM MENU** 或 **OK** 鍵。

註：

— 設置菜單的一些功能特徵在「準備工作」一節中有詳細的描述。

## 設定電視形狀

確定光碟上具有你所需要的格式。如果沒有，你的設定將無效。

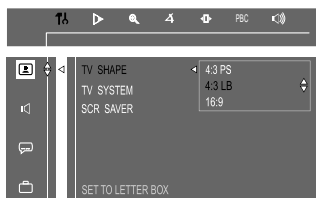

### 4:3 PS (搖鏡與搜尋模式 - 中間截取)

如果你所用的是傳統電視機，而且你的 DVD 影碟沒有被格式化以供寬屏幕觀看，請使用這個設定。在這種模式中，一張寬的圖片會以中間截取方式（邊緣部分自動切除）顯示在整個電視屏幕上。

### 4:3 LB (信箱模式 - 上下黑邊)

如果你所用的是傳統電視機，而且你的 DVD 影碟已被格式化以供寬屏幕觀看，請使用這個設定。在這種模式中，電視屏幕的上下方會出現黑邊。

### 16:9 (寬屏幕電視模式)

如果你所用的是寬屏幕電視機，請使用這個設定（你必須同時將你的寬屏幕電視機設定至「全屏幕」）。

### 16:9 (寬屏幕)



### 4:3 LB (信箱)



### 4:3 PS (搖鏡與搜尋)



註：

— 設定電視形狀功能僅可在光碟停止播放時使用。



## 設定屏幕保護程式

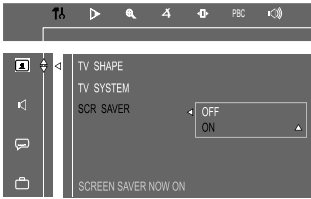

如果屏幕保護程式被設定為 ON (開啟)，當你在停止或暫停狀態下離開系統超過 3 分鐘時，該屏幕保護程式將被啟動。默認設定為 ON (開啟)。

## 設定數碼輸出

根據你自選音頻設備的連接端子來設定數碼輸出。

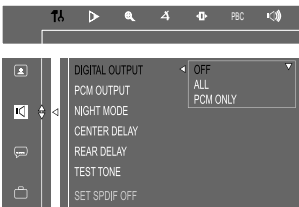
**Off (關閉)**

如要關閉數碼輸出，請選此項。

**All**

如果你已把數碼輸出端子連接到一台具有多聲道解碼器的自選音頻設備，請選此項。

**PCM Only (適用於 PCM)**

如果外接組件設備能夠處理數碼訊號輸入，請選此項。然後，繼續進行「設定 PCM 輸出」。

## 設定 PCM 輸出

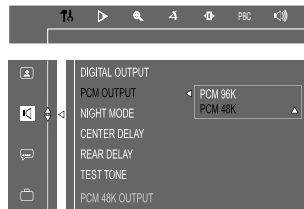
**PCM 96K**

如果自選音頻設備能以 96 kHz 取樣率處理數碼訊號輸入，請選此項。然而，如果聲音輸出失真或者沒有聲音，就要選擇 '48 kHz'。

**PCM 48K**

如果自選音頻設備不能以 96 kHz 取樣率處理數碼訊號輸入，請選此項，然後再以 48 kHz 取樣率轉換把它為標準訊號。

**註：**

— 祇有當你選擇了「PCM ONLY (祇用於 PCM)」時，才能選擇 PCM OUTPUT。

## 夜間模式 - 切換該模式的開啟/關閉

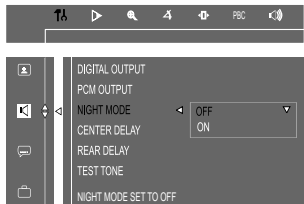
**Off (關閉)**

如果你想享受全動態範圍的環繞聲，請選此項。

**On (開啟)**

選擇此項可將音量拉平。高音量輸出將被減輕，而低音輸出則被提高至可聞的水平。這項功能祇在具有杜比數碼 (Dolby Digital) 模式的影片中才會生效。

## 音調測試

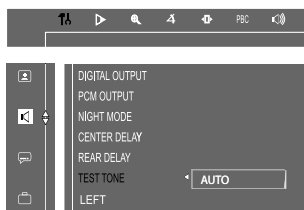

本機將開始依如下次序循環測試各揚聲器：左前置、中央、右前置、右環繞、左環繞、重低音，直至你退出音調測試為止。可測試的聲道取決於所連接揚聲器的數目。

註：

- 你可隨時按 ◀◀ 鍵退出音調測試。
- 你可在音調測試期間調節主音量。

## DivX(R) VOD

飛利浦為你提供 DivX(R) VOD (點播影視節目) 註冊碼，使你能使用該項 DivX(R) VOD 服務來租用或購買影視節目。

詳情請瀏覽網站：  
[www.divx.com/vod](http://www.divx.com/vod)。

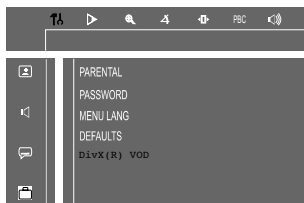

- 1 在光碟模式，按 **SYSTEM MENU** 鍵。
- 2 選擇  圖標並按 ▼ 鍵。
- 3 按遙控器上的 ◀◀ / ▶▶ / ▲ / ▼ 鍵在菜單中左、右、上、下移動。

- 移動到  圖標並按 ▶▶ 鍵。
- 移動到“DivX (R) VOD”。
- 按遙控器上的 OK 鍵，註冊碼將出現。

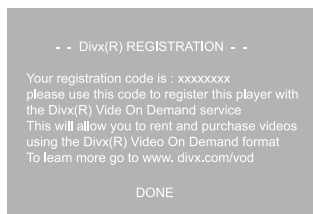

- 4 使用該註冊碼從 DivX(R) VOD 服務 [www.divx.com/vod](http://www.divx.com/vod) 購買或租用影視節目。跟隨屏幕指示將影視節目下載到一張 CD-R 光碟中便可在本機播放。

有用的提示：

- 所有下載的 DivX(R) VOD 影視節目祇能在本機上播放。

## 改變密碼

你可以改變用作密碼的四位數字編碼。

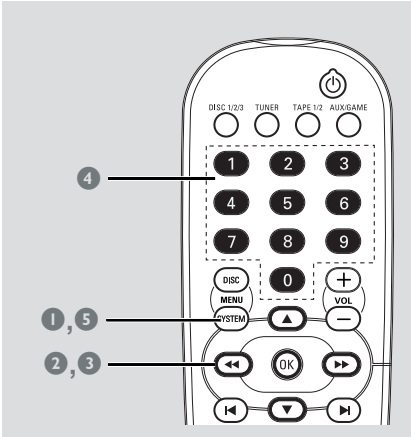

- 1 在光碟模式中，按 **SYSTEM MENU** 鍵。
- 2 選擇 圖標並按 **▼** 鍵。
- 3 按遙控器上的 **◀ / ▶ / ▲ / ▼** 在菜單內左、右、上、下移動。

- 移動到 圖標並按 **▶▶** 鍵。
- 移動到“PASSWORD”(密碼) 並按 **▶▶** 鍵。

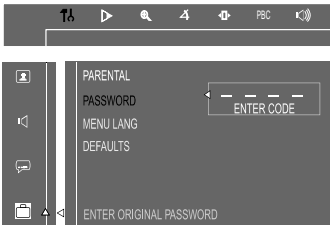

- 4 使用 **數字鍵 (0-9)** 輸入你的四位數字密碼。
  - 所提供的預設密碼為 1234。
  - 如果你忘記四位數字密碼，可按 **■** 按鍵四次，這時系統將回復到預設的密碼。
- 前往“Password”(密碼) 欄目並輸入你的新密碼。然後，再次輸入相同的密碼以作確認。

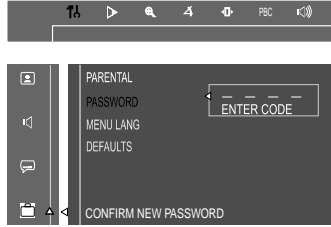



- 5 再按 **SYSTEM MENU** 鍵取消菜單。

## 通過設定家長控制級別來限制播放

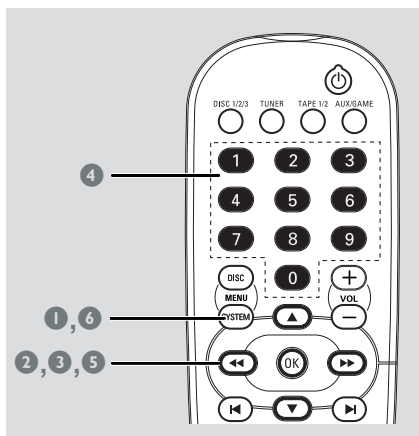
一些 DVD 影碟可能帶有「家長控制」訊息，這種訊息可適用於整張影碟，也可適用於影碟中的某些鏡頭。分級分為 1 到 8 級，不同國家的分級會有所不同。你可以禁止你的孩子播放某類不宜觀看的影碟，或者使某些影碟以替換的鏡頭播放出來。



- 1 在光碟模式中，按 **SYSTEM MENU** 鍵。
- 2 選擇  圖標並按 **▼** 鍵。
- 3 使用遙控器上的 **◀▶ / ▲ / ▼** 鍵在菜單內左 / 右 / 上 / 下移動。

- 移動到  圖標並按 **▶▶** 鍵。
- 移動到“PARENTAL”(家長控制) 並按 **▶▶** 鍵。

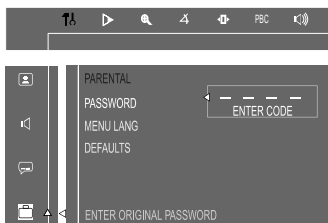

- 4 使用 **數字鍵 (0-9)** 輸入四位數字密碼。你可能需要輸入相同的密碼兩次。  
→ 如果不成功，請參閱第 167 頁，使用設置菜單 - 「改變密碼」一節。
- 5 按 **▲ / ▼** 鍵從 1-8 選擇一個級別，然後按 **OK** 鍵確認。  
→ 除非你輸入你的四位數字密碼或者選擇一個更高的家長控制級別，否則高於你所選級別的 DVD 影碟將不能播放。選擇 'No Parental' 可以解除家長控制級別的限制，使所有影碟都能夠播放。

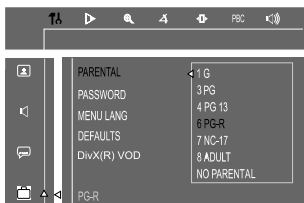

- 6 再按 **SYSTEM MENU** 鍵取消菜單。

### 控制級別解釋

**NO PARENTAL(沒有家長控制功能)** – 所有碟片都將被播放。

**8 ADULT** – 成人節目；由於含有色情、暴力畫面或粗俗語言，祇可供成人觀看。

**7 NC-17** – 不適合 17 歲以下的子女；建議不要讓 17 歲以下的孩子觀看。

**6 PG-R** – 家長指引 – 限制觀看；建議家長限制 17 歲以下的子女觀看，或者祇允許在家長或成年監護人監督之下觀看。

**4 PG 13** – 內容不適合 13 歲以下的兒童觀看。

**3 PG** – 建議在家長指引下觀看。

**1 G** – 一般觀眾；建議可讓所有不同年齡的人士觀看。

### – Menu Language (菜單語言)

設定屏幕顯示用的語言。預設的語言為英語。

### – Default (預設值)

如果你選擇 RESET，除了家長控制設定及密碼之外，所有在設置菜單中的項目都將被重置為預設值。

**重要事項！**

- 確定 **FM** 和 **MW** 天線均已連接好。

**調諧選台**

- 1 按 **TUNER** 鍵選擇 "FM XX" 或 "MW XX"。
- 2 按住主機或遙控器上的 ◀◀ / ▶▶ 鍵不放，直至頻率指示數字開始變動，然後放開該按鍵。
  - 本機將自動調諧到下一個電台。
  - 當接收到 FM 立體聲訊號時， 圖符亮起。
- 3 如電台訊號較弱，重複按主機或遙控器上的 ◀◀ / ▶▶ 鍵搜台，直至電台訊號足夠強為止。

**預設電台**

你可以在本機記憶體中儲存多達 40 個電台，先從 FM 波段開始，接著是 MW 波段。

**自動預設電台**

你可以從一個選定的預設序號開始自動預設電台。

- 1 按 **TUNER (BAND)** 鍵選擇收音機模式。
  - 當前電台的頻率將出現在顯示屏上。

**從一個想要的預設序號開始自動預設電台**

- 按 ◀ / ▶ 或 **數字鍵 (0-9)** 選擇想要的預設序號。

- 2 按住 **PROGRAM** 鍵直至 "AUTO SEARCHING" 字樣出現在顯示屏上。
  - **PROG** 標誌將開始閃動。
  - 本機將開始搜索 FM 波段中的所有電台，接著搜尋 MW 波段中的電台。
  - 所有訊號較強的電台將被自動儲存。
  - 當所有可接收到的電台均被儲存或者全部 40 個預設電台已存滿後，本機便停止搜索。
  - 搜尋完成後，本機將播放第一個預設電台。

**如要停止自動預設電台**

- 按遙控器上的 **PROGRAM** 或主機上的  按鍵即可。

**註：**

- 如果你不選擇預設電台序號，本機將從 "0" 開始自動預設電台，而以前所有的預設電台都將被取代。

## 手動預設電台

- 1 重複按 **TUNER** (BAND) 鍵選擇所要的波段：FM 或 MW。
  - 2 按住主機或按遙控器上的 ◀◀ / ▶▶ 鍵以搜索電台頻率。
  - 3 按 **PROGRAM** 鍵。  
→ “PRG” 和 “0 1” 字樣將顯示。
  - 4 按 ◀◀ / ▶▶ 鍵或 **數字鍵 (0-9)** 選擇想要的預設電台序號。
  - 5 選擇了一個地址號碼之後，再次按 **PROGRAM** 鍵以儲存該電台。
- 重複 **步驟 3-5** 以儲存其它預設電台。

### 要停止手動預設電台

- 按主機上的 ■ 鍵。

註：

- 如果你嘗試儲存超過 40 個預設電台，“FULL” (記憶體已滿) 字樣將顯現。

## 選擇預設電台

- 在收音機模式中，按 ◀◀ / ▶▶ 鍵或使用 **數字鍵 (0-9)** 選擇想要的預設電台序號。  
→ 預設電台序號，頻率和波段將出現在顯示屏上。

## 刪除預設電台

- 1 按 ◀◀ 或 ▶▶ 鍵選擇所要刪除的預設電台序號。
  - 2 按主機上的 ■ 鍵，“PRESET DELETED” (預設電台已刪除) 字樣出現在顯示屏上。  
→ 該波段中具有較高序號的所有其他預設電台序號亦順次降低一位。
- 重複 **步驟 1-2** 以刪除其它預設電台。

## 改變調諧頻階

在一些國家中，MW 波段相鄰頻道的頻階為 9 kHz (某些地區為 10 kHz)。出廠時預設的頻階為 9 kHz。

- 1 插入交流電源。
- 2 按 **TUNER** 鍵選擇 MW 模式。
- 3 按住機上的 ■ 鍵三秒以上。  
→ “STEP XX K” 字樣出現。

註：

- 所有預設電台都將丟失，你需要重新預設電台。

**重要事項！**

- 播放磁帶前應檢查磁帶，並用鉛筆將帶子旋緊。鬆弛的帶子可能會在機件中被卡住或者斷裂。
- 磁帶應儲存在室溫環境中，切勿將其放置在磁場（如變壓器，電視機或揚聲器）附近。

**磁帶播放**

- 1 按 **▲** 按鍵打開磁帶座門蓋。
- 2 放入一盒預錄的磁帶，然後關上磁帶座門蓋。
- 應把磁帶露出帶子的一端朝下，卷滿帶子的一端朝左。

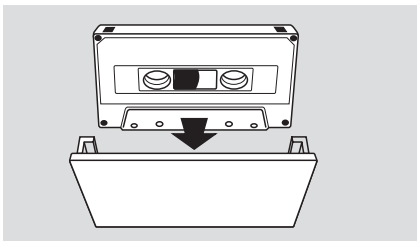

- 3 重複按遙控器上的 **TAPE** (TAPE 1•2) 或 **TAPE1/2** 鍵以選擇磁帶座 1 或磁帶座 2。  
→ 所選磁帶座的編號顯現。
- 4 按 **▶||** 鍵開始播放。

**停止播放**

- 按 **■** 鍵。

**要改變磁帶的播放方式**

- 重複按 **AUTO REPLAY** 鍵以選擇：PLAY, REPLAY。本機的預設定為 PLAY。
- REPLAY** ..... 磁帶播放至末端就會自動倒帶至始端並重新開始播放，如此反復。重播次數將多達 10 次，或者直至你按下 **■** 鍵才停止。
- PLAY** ..... 磁帶所選的帶面將播放一次，然後停止。

**在停止狀態下倒帶或快速進帶**

- 1 按前面板或按遙控器上的 **◀◀** 或 **▶▶** 鍵。
- 2 當到達所要的段落時，按 **■** 鍵。

**重置磁帶計數器**

- 在停止狀態下，按 **■** 鍵。

**關於錄音的一般說明**

- 如果你不想經由麥克風錄音，請將它拔下以防不小心混入不想要錄音音源。
- 祇能使用 IEC I 型普通磁帶進行錄音。
- 錄音電平自動設定，與音量 (Volume)、聲控 (Vocal)、音調 (Key) 等控制器的位置無關。
- 磁帶兩端各有一段引帶。因此在其開端和結尾部分各有 7 秒時間不能用於錄音。
- 為了防止意外錄音，可將你想保護的磁帶面左邊的防抹保護片剔除。

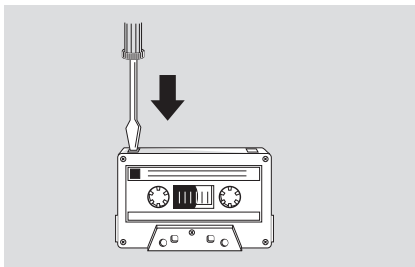

- 如果磁帶座 2 中沒有可錄音的磁帶，當你在光碟 (Disc)、收音機 (Tuner) 或外部聲源/遊戲機接入 (AUX/Game) 模式中按 REC 鍵時，“PLEASE CHECK TAPE 2” (請檢查磁帶 2) 字樣將會在顯示屏上滾動。

# 磁帶操作/錄音

---

## 重要說明！

- 祇有在不侵犯第三方版權或其它權益的情況下，才可進行錄音工作。
- 錄音工作祇能在磁帶座 2 中進行。

---

## 錄音準備工作

- 1 將一盒可錄音的磁帶放入磁帶座 2，卷滿帶子的一端朝左。
- 2 準備要被錄音的音源。  
**DISC** – 裝入光碟。  
**TUNER** – 調諧至想要的電台。  
**TAPE** – 將預錄的磁帶放入磁帶座 1，全部磁帶應倒回到左邊。  
**AUX/GAME** – 連接外部音頻設備。

## 當進行錄音時

- 1 按 **DISC, TAPE, TUNER** 或 **AUX/GAME** 選擇音源。
- 2 開始播放所選的音源。
- 3 按 **REC** 鍵開始錄音。

## 要停止錄音

- 按主機上的 **■** 鍵。

---

## 光碟同步播放及錄音

- 1 按 **DISC** 鍵選擇光碟。
- 你可根據你想要的次序編輯需錄音曲目。
- 2 按 **REC** 按鍵開始錄音。  
→ “REC” 字樣將閃動，但開頭的 7 秒內容將無法錄製。

## 錄音時選擇另一首曲目

- 1 按 **▶||** 鍵。
- 2 按 **◀|** 或 **|▶** 鍵選擇另一首曲目。

## 要停止錄音

- 按 **■** 鍵。  
→ 錄音和光碟播放都將同時停止。



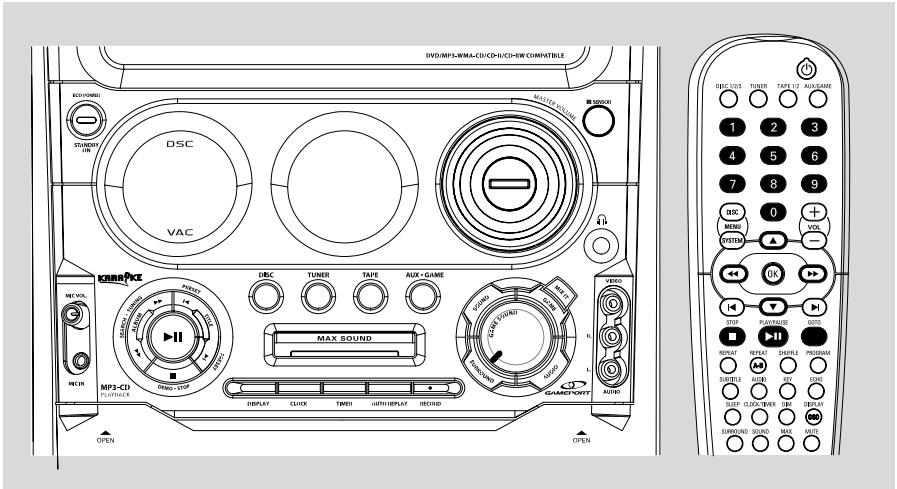

## 查看時鐘

在待機模式中，時鐘（如果已設定好）將會顯示。按機上的 **CLOCK**（或遙控器上的 **CLOCK/TIMER**）鍵可在任何聲源模式中查看時鐘。

- 按 **DISPLAY** 鍵選擇 12 小時或 24 小時時鐘制式。  
→ 如果時鐘尚未設定，“--:--”將閃動，直至你設定時鐘為止。  
設定時鐘 - 見第 151 頁。

## 設定計時器

本機能夠在預先設定的時間自動播放光碟 (DISC)、收音機 (TUNER) 或磁帶 (TAPE)，作為鬧鐘把你喚醒。

### 重要事項！

- 在設定計時器之前，應先確保時鐘已被正確設定。
- 計時器被設定之後，將會一直開啟。
- 如果錄音工作正在進行，計時器將不能啟動。
- 計時器啟動後，所選聲源的音量將會從最低開始逐漸升高至上次所調整的音量水平。
- 本機會將計時器的時間提前一分鐘以把它開啟。
- 時間可以 24 小時時鐘制式來設定。

- ① 按住 **TIMER** 或 **CLOCK/TIMER** 鍵三秒以上。  
→ **TIMER** 將開始閃動。  
→ 所選聲源將顯示。

- ② 按 **DISC**、**TUNER** 或 **TAPE (1/2)** 鍵選擇計時器模式。對應的聲源將出現在顯示屏上。

**DISC** - 裝入光碟。

**TUNER** - 調諧至想要的電台。

**TAPE 1** - 將預錄磁帶放入磁帶座 1。

- ③ 按主機或遙控器上的 **◀** 或 **▶** 鍵設定小時。

- ④ 按主機或遙控器上的 **◀◀** 或 **▶▶** 鍵設定分鐘。

- ⑤ 按 **TIMER** 或 **CLOCK/TIMER** 鍵儲存所作的設定。  
→ “TIMER ON” 字樣將被顯示三秒。  
→ 計時器將開始工作。  
→ 計時器一旦被設定，將會一直開啟。

## 要退出而不儲存所作的設定

- 按主機上的 **■** 鍵。

## 要關閉計時器

- 按住 **TIMER** 或 **CLOCK/TIMER** 鍵超過三秒即可。
- “TIMER OFF” 字樣將顯示。

### 註：

- 如果所選聲源是光碟 (disc) 模式，播放從上次所選光碟或其他光碟的第一首曲目開始。如果所有光碟托盤都是空的，聲源將自動切換至收音機 (Tuner) 模式。
- 在計時器設定過程中，如果 10 秒內你不按任何鍵，本機將自動退出計時器設定模式。
- 當本機接通電源時，如果所記憶的音量小於 8，本機將自動把它逐步調節至 8。如果所記憶的音量大於 20，本機將自動調節至 20。
- 當從牆上插座拔下交流電源線插頭或者電力供應中斷時，計時器將會被取消。

## 查看計時器

- 1 按主機上的 **TIMER** 鍵 (或按遙控器上的 **CLOCK/TIMER** 鍵兩次) 可在任何音源模式中查看計時器。計時器將在顯示屏上被顯示 5 秒，然後回到其原先的狀態。
- 2 如果計時器尚未設定，“NO TIMER” 字樣將顯示 5 秒。

## 設定關機計時器

關機計時器能使本機在一個預設的時間長度後自動切換到待機模式。

- 重複按遙控器上的 **SLEEP** 鍵，當到達你想要的預設關閉時間長度時，停止按鍵。
- 可供選擇的預設時間長度 (單位為分鐘) 如下：
- 15 → 30 → 45 → 60 → 90 → 120 → OFF  
→ .....
- 除非你選擇了 “OFF” (關閉)，否則 “SLEEP” 字樣將顯現在顯示屏上。

## 要查看或改變關機計時器的設定

- 按 **SLEEP** 鍵一次，以顯示關機前的剩餘時間。如果你繼續按 **SLEEP** 鍵，下一個關機計時器選項將出現在顯示幕上。

## 要取消關機計時器

- 重複按 **SLEEP** 按鍵直至 “OFF” 字樣顯示為止，或者按 **ECO POWER/ STANDBY ON** 鍵。

## 音效控制

### 選擇環繞音效

#### 重要說明！

– 本 DVD 迷你 HiFi 系統祇能產生 2.1 聲道環繞聲。

- 按遙控器上的 **SURROUND** 按鍵選擇環繞聲或立體聲模式。  
→ 能否獲得各種不同環繞聲模式（杜比數碼環繞聲，DTS 環繞聲，VSS 虛擬環繞聲）取決於所用的揚聲器數目和光碟中的音效模式。

#### 註：

- 預設的音效為 Stereo (立體聲)。
- 如果系統菜單 (SYSTEM MENU) 被打開，你就不能選擇環繞聲 (SURROUND SOUND) 模式。

### MAX 音效

MAX 音效提供混音優化功能，使各種不同聲音的混音效果達到最佳。

- 按 **MAX SOUND** 鍵以達到最佳音效。  
→ 如果 MAX SOUND 功能開啟， 標誌將閃動，而且“MAX ON”字樣將出現在顯示屏上 3 秒。

#### 註：

– 當選擇了 MAX SOUND 音效時，其他音效模式將自動關閉。

### 選擇音響效果

數碼音響效果使你能選擇各種不同的預設音效模式進行聆聽，這些預設音效模式藉控制聲音的頻率範圍而使某種音樂類型得以優化，因而大大增強你聆聽音樂時的刺激性和享受性。

- 重複按 **SOUND** 鍵選擇可得到的音響效果。

### 播放 DVD/VCD 影碟

- 你可以選擇如下各種虛擬環境控制 (Virtual Ambience Control)：
  - CONCERT (音樂會), ACTION (動作), SCI-FI (科幻), DRAMA (戲劇)。

### 在 Tuner 或 AUX-ANA 模式中播放 CD/MP3 光碟

- 你可以選擇數碼聲音控制 (Digital Sound Control)：
  - DIGITAL (數碼), CLASSIC (古典), ROCK (搖滾), JAZZ (爵士)。

## 音量控制

### 改變音量大小

- 順時針/反時針方向調節 **VOLUME** 旋鈕 (或按 **VOL +/-** 鍵) 以調高或調低音量。  
→ “VOL XXX”字樣顯示。  
→ 如果音量達到最大值，“VOL MAX”字樣顯示。
- 在經由系統菜單進行揚聲器設定期間，按 **VOL +/-** 鍵調節重低音揚聲器、後置揚聲器或中央揚聲器的音量。  
→ 音量調節範圍從 -7 分貝至 +8 分貝。

#### 註：

- 祇有當你連接好 5.1 聲道揚聲器時，以上的選項才會生效。
- 你可以在音調測試模式中按這些按鍵來調整揚聲器的音量。

### 暫時關閉音量

- 按 **MUTE** 按鍵。  
→ “MUTE ON”字樣顯示。  
再按一次 **MUTE** 鍵或者調高音量以取消靜音 (MUTE) 模式。

### 透過耳機聆聽

把耳機插入  插孔會關閉揚聲器。這時本機將切換到 STEREO (立體聲) 模式，而環繞聲將被減小為一個可被標準耳機重放的立體聲訊號。

把耳機從插孔中拔出會重新開啟揚聲器。如果你希望再次享受環繞聲，祇要把本機切回環繞聲模式即可。

## 開機/關機

### 開機

#### 在省電待機/待機/功能介紹模式中

- 按 **ECO POWER/ STANDBY ON** 鍵。  
→ 本機將回到它先前的狀態。
- 按 **DISC, TUNER, TAPE, AUX/GAME** 鍵。  
→ 本機將切換到所選的聲源。

### 將本機切換到待機模式

#### 在功能介紹模式中

- 按住主機上的 **DEMO•STOP** ■ 鍵。

#### 在其他聲源模式中

- 按住主機上的 **ECO POWER/ STANDBY ON** (或遙控器上的  鍵。  
→ 當本機處於待機模式時，顯示屏上將出現時間。

### 切換到省電待機模式

- 按 **ECO POWER/ STANDBY ON** 鍵進入省電 (ECO POWER) 模式。  
→ “ECO POWER” 字樣將在顯示屏上從左至右滾動顯示三秒。  
→ 本機將進入待機模式，然後在五秒內進入省電 (ECO POWER) 模式。

### 省電自動待機模式

作為一項節電功能，如果在停止模式中 30 分鐘內你不按任何按鍵，本機將自動切換至待機模式。

## 使顯示屏變暗

- 重複按 **DIM** 按鍵以選擇不同的顯示屏亮度：高 (HIGH), 中 (MID) 或低 (LOW)。

## 聲音控制 (Vocal)

這項功能可讓你調低卡拉 OK 影碟上的原聲。按 AUDIO 鍵選擇不同的音頻模式。

#### 用於 DVD 卡拉 OK 影碟：

AUDIO 1, AUDIO 2, AUDIO 1 VOCAL, AUDIO 2 VOCAL.

#### 用於 VCD 卡拉 OK 影碟：

LEFT VOCAL, RIGHT VOCAL, MONO LEFT, MONO RIGHT 或 STEREO.

## 音調控制 (Key control)

當你播放 DVD 或 VCD 光碟時，這項功能可讓你改變音調高低。

- 按 **KEY** 鍵。
  - “KEY CONTROL ON” (音調控制開啟) 字樣將在電視屏幕上顯示五秒。
  - 當你按 **VOL +/-** 鍵改變音調時，音調控制 (Key Control) 指示燈將閃動。
  - 如果你在五秒內不調整音調控制的大小，該指示燈將關閉。
- 再按 **KEY** 鍵退出音調控制模式。
  - “KEY CONTROL OFF” (音調控制關閉) 字樣將在電視屏幕上顯示五秒。

## 迴音 (Echo)

這項功能使你在通過麥克風歌唱或講話時能加上迴音。

- 按 **ECHO** 鍵。
  - “ECHO CONTROL ON” (迴音控制開啟) 字樣將在電視屏幕上顯示五秒。
  - 按 **VOL +/-** 鍵在 1 至 8 之間調整迴音電平。
    - 選 OFF 可關閉迴音。
- 再按 **ECHO** 鍵退出迴音控制模式。
  - “ECHO CONTROL OFF” (迴音控制關閉) 字樣將在電視屏幕上顯示五秒。
  - 按 OK 鍵也可退出迴音控制模式。

註：

- 當你將麥克風拔出時，迴音功能將自動失效。
- 在 **ECHO CONTROL ON** (迴音控制開啟) 模式中，如果你沒有將麥克風插入本機，電視屏幕上將出現 “PLEASE INSERT MIC” (請插入麥克風) 字樣。

## 卡拉 OK

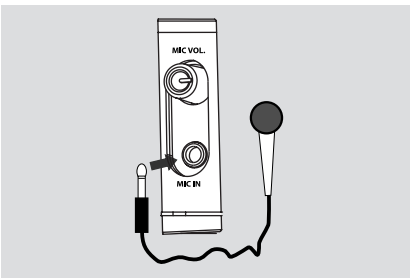

將一支麥克風 (不隨本機供給) 連接至本機，你便可隨著所播的音樂唱歌。

- 1 將一支麥克風插入本機的 MIC 麥克風插孔。
  - “MIC” 字樣將出現在顯示屏上。
  - “MICROPHONE PLUG IN” 字樣將出現在你的電視屏幕上。
- 為了防止產生嘈聲，插入麥克風前應先將麥克風電平控制鍵 **LEVEL** 調至最低。
- 2 按 **DISC (1/2/3), TUNER, TAPE(1/2)** 或 **AUX/GAME** 鍵選擇所要混音的聲源並開始播放。
- 3 使用 **VOLUME** 控制鍵調節聲源的音量。
- 4 使用麥克風 **LEVEL** 控制鍵調節麥克風的音量。

註：

- 將麥克風遠離揚聲器放置以防止產生嘈聲。
- 當你拔出麥克風時，“MICROPHONE PLUG OUT” 字樣將出現在你的電視屏幕上。

## 聆聽外接聲源

- 1 將外接聲源設備 (電視機、VCR 錄影機、LD 鐳射影碟機、DVD 影碟機或 CD 錄音機) 的音頻輸出端子 (AUDEO OUT) 連接至本機背面的 AUX/ IN 外接聲源輸入端子。
- 2 重複按 **AUX/GAME** 鍵直接選擇 AUX 模式。
  - “AUX” 或 “GAMEPORT” 字樣將顯現。

註：

- 建議你不要同時從同一個音源中錄音和聆聽。
- 所有音效控制功能都可使用。

## 擴音機部分

輸出功率	7500 瓦 PMPO
立體聲模式 (DIN)	100 瓦 + 100 瓦 有效值
環繞模式 (1 千赫)	DIN 輸出
頻率響應	180 赫 - 14 千赫 / ± 3 分貝
訊噪比	> 62 分貝 (A- 加權)
輸入靈敏度	
AUX/TV In	500 毫伏
輸出靈敏度	
耳筒	800 毫伏 - 1100 毫伏
線路輸出	400 毫伏 - 600 毫伏

## 收音機部分

調諧範圍	
FM 87.5 - 108 兆赫 (頻階 50 千赫)	
MW 531 - 1602 千赫 (頻階 9 千赫)	
MW 530 - 1710 千赫 (頻階 10 千赫)	
26 分貝 寂靜靈敏度	FM 20 分貝
26 分貝 寂靜靈敏度	MW 3162 毫伏/米
影像抑制比	FM 25 分貝
	MW 28 分貝
中頻抑制比	FM 60 分貝
	MW 24 分貝
訊噪比	FM ≥ 55 分貝
	MW ≥ 35 分貝
MW 抑壓比	FM 30 分貝
諧波失真	FM 單聲道 3 %
	FM 立體聲 3 %
	MW 5 %
頻率響應	
	FM 180 赫 - 10 千赫 / ± 6 分貝
立體聲分隔	FM 26 分貝 (1 千赫)
立體聲閾值	FM 23.5 分貝

## 磁帶座部分

頻率響應	
普通卡式帶 (1 型)	80 - 12500 赫 (8 分貝)
訊噪比	
普通卡式帶 (1 型)	≥ 46 dBA
抖晃率	≤ 0.4% DIN

## DVD 影碟機部分

激光器類型	半導體
碟片直徑	12 厘米 / 8 厘米
視頻解碼	MPEG-2 / MPEG-1
視頻數模轉換器 (DAC)	10 比特
訊號系統	PAL / NTSC
視頻格式	4:3 / 16:9
視頻訊噪比 (S/N)	56 分貝 (最小)
複合視頻輸出	1.0 伏 <sub>峰-峰</sub> , 75 歐姆
S-視頻輸出	Y - 1.0 伏 <sub>峰-峰</sub> , 75 歐姆
	C - 0.286 伏 <sub>峰-峰</sub> , 75 歐姆

音頻數模轉換器 (DAC)	24 比特 / 96 千赫
頻率響應	4 赫 - 20 千赫 (44.1 千赫)
	4 赫 - 22 千赫 (48 千赫)
	4 赫 - 44 千赫 (96 千赫)
數碼輸出	
	SPDIF (新力飛利浦數碼接口) 同軸
PCM	IEC 60958
杜比數碼 (Dolby Digital)/數碼影院系統 (DTS)	
	IEC 60958, IEC 61937

## 主機

額定電源	110 - 127 / 220 - 240 伏
	50/60 赫, 可切換
耗用功率	
工作狀態	85 瓦
ECO 省電待機狀態	< 1 瓦
外形尺寸 (寬x高x深)	265x 322 x 354 (毫米)
重量	5.7 公斤

## 揚聲器

前置揚聲器	
系統	三路, 低音反射
阻抗	3 歐姆
揚聲器驅動器	6.5" 低音
	2" 高音
頻率響應	50 赫 - 20 千赫
外形尺寸 (寬x高x深)	
	242 x 310 x 240 (毫米)
重量	3.72 公斤/每個

## 中央或環繞揚聲器

系統	兩路多向驅動器
阻抗	3 歐姆 (中央) / 6 歐姆 (環繞)
揚聲器驅動器	1x 4" 低音
	1x 2.5" 高音
頻率響應	150 赫 - 18 千赫
外形尺寸 (寬x高x深)	
	140 x 310 x 310 毫米 (環繞揚聲器)
	247 x 130 x 160 毫米 (中央揚聲器)
重量	1.5 公斤 (中央揚聲器)
	3.41 公斤/每個 (環繞揚聲器)

## 重低音揚聲器

阻抗	3 歐姆
揚聲器驅動器	100 瓦
頻率響應	30 赫 - 200 赫
外形尺寸 (寬x高x深)	
	200 x 310 x 388 (毫米)
重量	6.2 公斤

規格及外觀如有改變, 恕不另行通知。

**警告**

無論任何情況你都不應自己動手修理本機，因為這樣做將會令保用卡失效。不要打開本機，以免遭受電擊的危險。

如果本機出現故障，在送去修理之前請先檢查下表所列各項。如果下列這些方法仍未能解決問題，請諮詢你的經銷商或維修服務中心。

問題	解決方法
無電源	<ul style="list-style-type: none"> <li>✓ 檢查交流電源線是否連接正確。</li> </ul>
“NO DISC”字樣顯示	<ul style="list-style-type: none"> <li>✓ 檢查放入的光碟是否上下顛倒。</li> <li>✓ 靜待至光碟機鏡頭上的水汽蒸發，鏡頭完全清晰為止。</li> <li>✓ 更換或清潔該光碟，參閱「維護保養」一節。</li> <li>✓ 使用一片可讀取的光碟或錄製格式正確的MP3-CD光碟。</li> </ul>
無畫面	<ul style="list-style-type: none"> <li>✓ 在電視機上選擇正確的視頻輸入模式。</li> <li>✓ 檢查電視機是否已開啟。</li> <li>✓ 檢查視頻連接端子。</li> <li>✓ 檢查系統是否已連接</li> </ul>
畫面失真或畫質差	<ul style="list-style-type: none"> <li>✓ 有時圖像可能會出現小量的失真，這並不屬於故障。</li> <li>✓ 清潔該影碟。</li> <li>✓ 將本機連接至電視機的S-視頻端子。</li> </ul>
雖然你已設定了電視機的寬高比，仍然無法改變電視屏幕的寬高比	<ul style="list-style-type: none"> <li>✓ DVD影碟上的寬高比固定不變。</li> <li>✓ 一些電視機的寬高比可能無法改變。</li> </ul>
DVD影碟機不能開始播放	<ul style="list-style-type: none"> <li>✓ 放入一張可讀取的影碟。</li> <li>✓ 檢查影碟的類型、彩色制式及區碼。</li> <li>✓ 清潔該影碟。</li> <li>✓ 重新放置影碟，播放面朝下。</li> <li>✓ 按SYSTEM MENU鍵關閉設置菜單。</li> <li>✓ 取消家長控制級別功能或改變級別。</li> <li>✓ 機內出現水汽冷凝。取出影碟並開啟本機約一小時，使冷凝的水汽完全消失。</li> </ul>
系統對按鍵操作無反應	<ul style="list-style-type: none"> <li>✓ 將電源線插頭從交流電源插座中拔出，然後重新插入。</li> </ul>

問題	解決方法
播放 DVD 影碟時無法改變聲音或字幕所用的的語言	<ul style="list-style-type: none"><li>✓ 該 DVD 影碟上並沒有錄下多重語言的聲音或字幕。</li><li>✓ 該 DVD 影碟禁止改變聲音或字幕所用的語言。</li></ul>
當選擇一項功能時沒有影像輸出	<ul style="list-style-type: none"><li>✓ 確定連接正確。</li><li>✓ 先按下相應聲源鍵，然後選擇所需功能。</li></ul>
沒有聲音或音質差	<ul style="list-style-type: none"><li>✓ 調節音量。</li><li>✓ 拔出耳筒。</li><li>✓ 檢查揚聲器的連接是否正確。</li><li>✓ 確定揚聲器連接線裸露部分已被夾緊。</li><li>✓ 如果系統正處於暫停、慢動作或快速進片/倒片模式，按 <b>▶  </b> 鍵使它恢復至正常播放模式。</li><li>✓ 確定 MP3-CD 光碟是用 32-256 kbps 之間的比特率及取樣率 48 kHz, 44.1 kHz 或 32 kHz 錄制的。</li></ul>
收音機接收效果差	<ul style="list-style-type: none"><li>✓ 如果天線訊號太微弱，可調整天線或連接戶外天線以取得最佳接收效果。</li><li>✓ 增大本 MINI HiFi 系統與電視機或錄像機之間的距離。</li></ul>
無法錄音或播放	<ul style="list-style-type: none"><li>✓ 清潔卡式座的有關部分，請參閱「維護保養」一節。</li><li>✓ 祇能使用 NORMAL (IEC 1) 型普通卡式帶錄音。</li><li>✓ 用一片膠帶蓋住卡式帶防抹保護片的位置。</li></ul>
磁帶座門蓋打不開	<ul style="list-style-type: none"><li>✓ 將電源插頭從牆上插座拔出，然後再插入並重新開機。</li></ul>
左右兩邊聲音輸出倒置	<ul style="list-style-type: none"><li>✓ 檢查揚聲器的連接和位置是否正確。</li></ul>
遙控器不能工作	<ul style="list-style-type: none"><li>✓ 將遙控器對準主機前面的 IR 紅外線訊號接收器操作。</li><li>✓ 縮短遙控器至本機的距離。</li><li>✓ 移除任何可能造成障礙的物件。</li><li>✓ 換入新電池。</li><li>✓ 檢查電池是否已正確放置。</li></ul>
顯示屏一片漆黑	<ul style="list-style-type: none"><li>✓ 再按 DIM 鍵。</li></ul>
計時器不工作	<ul style="list-style-type: none"><li>✓ 正確設定時鐘。</li><li>✓ 如果正在進行錄音工作，應停止錄音。</li></ul>
時鐘 / 計時器設定被刪除	<ul style="list-style-type: none"><li>✓ 當電源中斷或電源插頭被拔出後，應重新設定時鐘 / 計時器。</li></ul>



**模擬 (Analog) :** 沒有被轉變成數碼的聲音。模擬聲音會變化，而數碼聲音具有特定的數值。模擬插孔通過左邊和右邊兩個聲道傳送音頻。

**寬高比 (Aspect ratio) :** 顯示圖像的水平與垂直尺寸之比值。傳統電視機的水平與垂直尺寸比是 4:3，而寬屏幕電視機的是 16:9。

**音頻輸出 (AUDIO OUT) 插孔 :** 位於 DVD 系統背面，用來把音頻訊號傳送到另一個系統 (電視機，音響等) 的插孔。

**比特率 (Bit Rate) :** 用來保持一段給定長度音樂的數據量或者你錄音的速度；以每秒千比特或 kbps 為量度單位。通常，比特率越高，音質越佳。然而，較高的比特率需要使用較大的光碟空間。

**章 (Chapter) :** DVD 影碟上的一幅圖片或一段音樂區段，章比標題小。標題由若干個章組成。每一章都指定有一個章號，使你能找出你想要的章。

**色差視頻輸出 (Component Video Out) 插孔 :** 位於 DVD 系統背面，用來把高質素的視頻訊號傳送到一台具有色差視頻輸入插孔 (Component Video In, R/G/B, Y/Pb/Pr, 等) 的電視機。

**光碟菜單 (Disc menu) :** 一個屏幕顯示，準備用來選擇記錄在一張 DVD 影碟上的影像、聲音、字幕和多攝影角度等項目。

**數碼 (Digital) :** 已被轉換為數碼值的聲音。當你使用同軸 (COAXIAL) 或光纖 (OPTICAL) 數碼音頻輸出 (DIGITAL AUDIO OUT) 插孔時，便可獲得數碼聲音。這些插孔通過多個聲道而不是像模擬聲音那樣祇用兩個聲道來傳送音頻。

**杜比數碼 (Dolby Digital) :** 一個由杜比數碼實驗室 (Dolby Laboratories) 開發的環繞聲系統，包含多達六個數碼音頻聲道 (左前置和右前置、左環繞和右環繞以及中央和重低音聲道)。

**DTS :** 數碼影院系統。這是一個不同於杜比數碼 (Dolby Digital) 的環繞聲系統，其格式由不同的公司所開發。

**JPEG :** 由聯合圖像專家組 (Joint Photographic Expert Group) 所倡導的一個靜態圖像數據壓縮系統，其特點是壓縮比高，但圖像質素祇是輕微降低。

**MP3 :** 一個具有聲音數據壓縮的文件格式，“MPE1”是活動圖像專家組 1 (Motion Picture Experts Group 1 或 MPEG-1) 的縮寫。通過 MP3 格式，一張 CD-R 或 CD-RW 光碟能夠容納大約十倍於普通 CD 光碟所能容納的數據量。

**多聲道 (Multichannel) :** 按照規定，DVD 光碟必須具有構成一個音場的全部聲軌。多聲道是指一個具有三聲道或以上的聲軌結構。

**家長控制 (Parental control) :** DVD 影碟的一項播放限制功能，根據每個國家制定的限制等級，按使用者年齡來限制影碟的播放。限制等級隨碟片的不同而異。當此項功能啟用時，凡是等級高於使用者所設定等級的影碟，一律被禁止播放。

**PCM (脈衝編碼調制) :** 一個不經數據壓縮而把模擬聲音訊號轉換為數碼聲音訊號以供進一步處理的系統。

**播放控制 (Playback control, PBC) :** 指錄製在 VCD 或 SVCD 影碟上用作重放控制的訊號。通過使用錄製在可支持 PBC 的 VCD 或 SVCD 影碟上的屏幕菜單，你能夠享受互動式軟件的樂趣，而且還具有搜索功能。

**逐行掃描 (Progressive Scan) :** 逐行掃描一次過顯示一幀照片的所有水平線，如同一個訊號幀一樣。這個系統能從 DVD 中把隔行掃描視頻轉換成逐行掃描格式，以連接到一台逐行掃描顯示屏中。逐行掃描大大增加了影像的垂直解像度。為了接收來自該播放機的逐行掃描輸出，需要一台逐行掃描電視機。

**區碼 (Region code) :** 一個祇容許碟片在預定地區播放的系統。本機祇播放兼容區碼的碟片。區碼可在機上的產品標籤中找到。一些碟片能與超過一個區碼兼容 (或稱之為全區碼碟片)。

**S-Video (S-視頻) :** 通過分開傳送亮度訊號和色彩訊號而產生一幅清楚的圖片。祇有當你的電視機具有 S-Video In (S-視頻輸入) 端子時，才能使用 S-Video。

**取樣頻率 (Sampling Frequency) :** 當把模擬數據轉換為數碼數據時的數據取樣頻率。取樣頻率以數碼方式表示出原來的模擬訊號每秒被取樣的次數。

**環繞 (Surround) :** 一個環繞聲系統，通過在聆聽者周圍安置多個揚聲器，使用者可在該系統中建立逼真而充滿現場感的三維空間聲場。

**標題 (Title) :** 錄製在 DVD 視頻軟件中的圖像或音樂功能中最長的區段，或在音頻軟件中的整個歌集。每個標題都指定有一個編號，使你能找出想要的標題。

**視頻輸出 (VIDEO OUT) 插孔 :** 位於 DVD 系統背面，用來把視頻訊號傳送到電視機的插孔。