

# Jesteśmy do Twoich usług

Aby uzyskać pomoc techniczną, zarejestruj swój produkt na stronie internetowej:  
[www.philips.com/support](http://www.philips.com/support)



D250

D255



# Rozszerzona dokumentacja użytkownika

# PHILIPS



# Spis treści

---

## 1 Ważne informacje dotyczące bezpieczeństwa 3

---

## 2 Twój telefon 4

- Zawartość opakowania 4
- Opis telefonu 5
- Opis stacji bazowej 6

---

## 3 Przygotowywanie do pracy 7

- Podłączanie stacji bazowej 7
- Wkładanie baterii dołączonych do zestawu 8
- Konfiguracja telefonu (w zależności od kraju) 8
- Zmiana kodu PIN zdalnej obsługi (model D255) 9
- Ładowanie słuchawki 9
- Sprawdzanie poziomu naładowania akumulatora 9
- Co to jest tryb gotowości? 10
- Wyświetlane ikony 10
- Sprawdzanie siły sygnału 11
- Włączanie i wyłączanie słuchawki 11

---

## 4 Połączenia 12

- Wykonywanie połączenia 12
- Odbieranie połączenia 12
- Kończenie połączenia telefonicznego 13
- Regulacja głośności słuchawki lub głośnika 13
- Wyłączanie mikrofonu 13
- Włączanie lub wyłączanie głośnika 13
- Wykonywanie drugiego połączenia 13
- Odbieranie drugiego połączenia 13
- Przełączanie między dwoma połączeniami 13
- Zewnętrzne połączenie konferencyjne 14

---

## 5 Połączenia interkomowe i konferencyjne 15

- Nawiązywanie połączenia z inną słuchawką 15
- Połączenie konferencyjne 15

---

---

## 6 Tekst i numery 17

- Wprowadzanie tekstu i numerów 17
- Przełączanie wielkich i małych liter 17

---

## 7 Książka telefoniczna 18

- Wyświetlanie książki telefonicznej 18
- Wyszukiwanie pozycji 18
- Wybór numeru z książki telefonicznej 18
- Przechodzenie do książki telefonicznej podczas rozmowy 19
- Dodawanie pozycji 19
- Edycja pozycji 19
- Usuwanie pozycji 19
- Usuwanie wszystkich pozycji 19

---

## 8 Lista połączeń 20

- Typ listy połączeń 20
- Wyświetlanie pozycji połączeń 20
- Zapisywanie pozycji połączenia w książce telefonicznej 20
- Oddzwanianie 21
- Usuwanie pozycji połączenia 21
- Usuwanie wszystkich pozycji połączeń 21

---

## 9 Lista ponownego wybierania 22

- Wyświetlanie pozycji listy ponownego wybierania 22
- Ponowne wybieranie połączenia 22
- Zapisywanie pozycji połączenia w książce telefonicznej 22
- Usuwanie pozycji z listy ponownego wybierania 22
- Usuwanie wszystkich pozycji z listy ponownego wybierania 22

---

## 10 Ustawienia telefonu 23

- Ustawienia dźwięku 23
- Nazwa słuchawki 24
- Ustawianie daty i godziny 24
- Ustawianie języka menu ekranowego 24
- Tryb ECO+ 24

---

## 11 Automatyczna sekretarka 25

---

Włączanie i wyłączenie automatycznej sekretarki	25
Ustawianie języka automatycznej sekretarki	25
Ogłoszenia	25
Wiadomości odbierane	26
Ustawianie opóźnienia dzwonka	27
Zdalny dostęp	28
<hr/>	
<b>12 Tryb prywatności</b>	<b>30</b>
Blokowanie połączeń wychodzących	30
Blokowanie połączeń przychodzących	31
<hr/>	
<b>13 Usługi</b>	<b>32</b>
Typ listy połączeń	32
Automatyczna konferencja	32
Typ sieci	32
Automatyczny prefiks	32
Ustawianie czasu ponownego wybierania	33
Tryb wybierania	33
Automatyczne ustawianie zegara	34
Rejestracja dodatkowych słuchawek	34
Wyrejestrowanie słuchawek	34
Przywracanie ustawień domyślnych	35
<hr/>	
<b>14 Parametry techniczne</b>	<b>36</b>
<hr/>	
<b>15 Uwaga</b>	<b>37</b>
Deklaracja zgodności	37
Zgodność z normą GAP	37
Zgodność ze standardami EMF	37
Utylizacja starych produktów i baterii	37
<hr/>	
<b>16 Często zadawane pytania</b>	<b>39</b>
<hr/>	
<b>17 Dodatek</b>	<b>41</b>
Tabele dotyczące wprowadzania tekstu i cyfr	41

# 1 Ważne informacje dotyczące bezpieczeństwa

## Pobór mocy

- Ten produkt wymaga zasilania prądem zmiennym o napięciu 100–240 V. W przypadku awarii zasilania komunikacja może zostać przerwana.
- Napięcie w sieci zostało sklasyfikowane pod oznaczeniem TNV-3 (Telecommunication Network Voltages), opisanym w normie EN 60950.

## Ostrzeżenie

- Sieć elektryczna jest uważana za niebezpieczną. Jedynym sposobem na odłączenie zasilania od ładowarki jest odłączenie zasilacza od gniazdka. Upewnij się, że gniazdko elektryczne jest łatwo dostępne.

## Aby zapobiec uszkodzeniu lub wadliwemu działaniu:

## Przestroga

- Używaj tylko zasilacza wymienionego na liście w instrukcjach dla użytkownika.
- Używaj tylko akumulatorów wymienionych na liście w instrukcjach dla użytkownika.
- W przypadku użycia niewłaściwego typu akumulatora istnieje ryzyko wybuchu.
- Zużyte akumulatory utylizuj zgodnie ze wskazówkami zawartymi w instrukcji obsługi urządzenia.
- Nie wrzucaj akumulatorów do ognia.
- Zawsze używaj przewodów dostarczonych wraz z produktem.
- Nie dopuść do zetknięcia styków akumulatora z metalowymi przedmiotami.
- Nie dopuszczaj do kontaktu produktu z małymi metalowymi przedmiotami. Może to spowodować pogorszenie jakości dźwięku lub uszkodzenie produktu.
- Metalowe obiekty umieszczone w pobliżu słuchawki lub na niej mogą się do niej przykleić.

- Nie używaj produktu w miejscach zagrożonych wybuchem.
- Nie otwieraj słuchawki, stacji bazowej lub ładowarki, ponieważ występuje w nich wysokie napięcie.
- W przypadku urządzeń z możliwością podłączania gniazdo powinno zostać zainstalowane w pobliżu urządzenia i być łatwo dostępne.
- Włączenie zestawu głośnomówiącego może spowodować nagły wzrost głośności w słuchawce, dlatego upewnij się, że nie znajduje się ona zbyt blisko ucha.
- Niniejsze urządzenie nie jest przystosowane do wykonywania połączeń alarmowych w przypadku awarii zasilania. Aby umożliwić wykonywanie połączeń alarmowych, zapewnij alternatywne urządzenie.
- Nie dopuść do kontaktu urządzenia z płynami.
- Nie stosuj żadnych środków czyszczących zawierających alkohol, amoniak, benzen lub materiały ściernie, gdyż mogą one powodować uszkodzenie urządzenia.
- Nie narażaj telefonu na działanie nadmiernego ciepła wytwarzanego przez urządzenia grzewcze, lub bezpośrednie działanie światła słonecznego.
- Nie upuszczaj telefonu i nie dopuść, aby spadały na niego inne przedmioty.
- Działanie telefonów komórkowych w pobliżu urządzenia może spowodować zakłócenia.

## Temperatury eksploatacji i przechowywania

- Urządzenia należy używać w pomieszczeniach, w których temperatura zawsze mieści się w zakresie od 0°C do 40°C (wilgotność względna do 90%).
- Urządzenie należy przechowywać w pomieszczeniach, w których temperatura zawsze mieści się w zakresie do -20°C do 45°C (wilgotność względna do 95%).
- W niskich temperaturach żywotność akumulatora urządzenia może być krótsza.

## 2 Twój telefon

Gratulujemy zakupu i witamy wśród klientów firmy Philips!

Aby w pełni skorzystać z pomocy oferowanej przez firmę Philips, zarejestruj swój produkt na stronie [www.philips.com/welcome](http://www.philips.com/welcome).

### Zawartość opakowania



Słuchawka\*\*



Stacja bazowa (D250)



Stacja bazowa (D255)

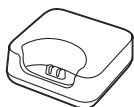

Ładowarka (bez gniazda telefonicznego)\*\*

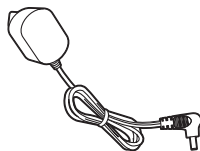

Zasilacz\*\*



Przewód telefoniczny\*

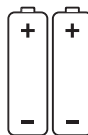

2 akumulatory AAA\*\*



Gwarancja



Krótka instrukcja obsługi

#### Uwaga

- \* W niektórych krajach wymagane jest podłączenie adaptera do przewodu telefonicznego, a następnie podłączenie przewodu do gniazda telefonicznego.
- \*\* W pakietach zawierających kilka słuchawek oprócz słuchawek dostępne są dodatkowe ładowarki, zasilacze sieciowe i akumulatory.

## Opis telefonu

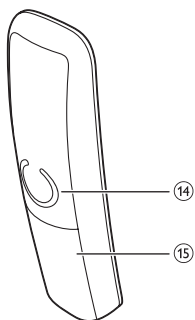
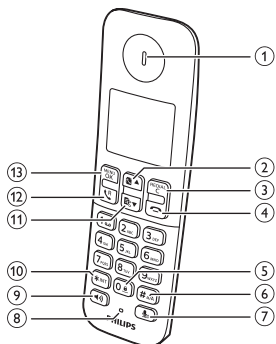

### 1 Słuchawka



- Przewijanie menu w górę.
- Zwiększanie głośności słuchawki/głośnika.
- Dostęp do książki telefonicznej w trybie gotowości.

### 3 REDIAL/C

- Usuwanie tekstu lub cyfr.
- Anulowanie działania.
- Przechodzenie do listy ponownego wybierania.



- Zakończenie połączenia.
- Wyjście z menu/działania.
- Naciśnij i przytrzymaj przycisk, aby włączyć lub wyłączyć słuchawkę.

### 5 0#

- Naciśnij, aby wprowadzić odstęp (spację) podczas edycji tekstu.
- Naciśnij i przytrzymaj, aby zablokować lub odblokować klawiaturę w trybie gotowości.

### 6 # n/A

- Naciśnij i przytrzymaj, aby włączyć pauzę podczas połączenia.
- Przelączenie pomiędzy małymi i wielkimi literami w trybie edycji.



- Wyciszenie lub włączenie mikrofonu.
- Przechodzenie do menu automatycznej sekretarki w trybie gotowości (tylko model D255).
- Słuchanie nowych wiadomości z automatycznej sekretarki (tylko model D255).

### 8 Mikrofon



- Włączanie lub wyłączanie trybu głośnomówiącego.
- Wykonywanie i odbieranie połączeń w trybie głośnomówiącym.

### 10 \*INT

- Naciśnij i przytrzymaj, aby nawiązać połączenie interkomowe (dotyczy wersji z kilkoma słuchawkami).
- Ustawianie trybu wybierania (tryb impulsowy lub tymczasowy tryb tonowy).



- Przewijanie menu w dół.
- Zmniejszanie głośności słuchawki/głośnika.
- Przechodzenie do listy połączeń w trybie gotowości.



- Wykonywanie i odbieranie połączeń.
- Przycisk ponownego wybierania (dostępność tej funkcji zależy od sieci)

### 13 MENU/OK

- Przechodzenie do menu głównego.
- Zatwierdzanie wyboru.
- Przechodzenie do menu opcji.
- Naciśnij, aby przejść do książki telefonicznej podczas rozmowy.

14 Głośnik

15 Pokrywa komory baterii

## Opis stacji bazowej

D250

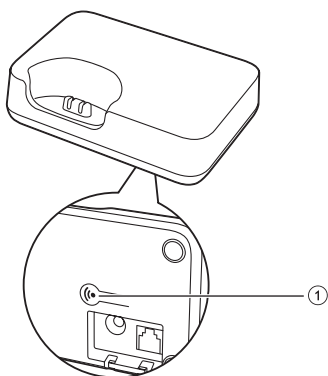

1

- Naciśnij, aby wyszukać słuchawki.
- Naciśnij i przytrzymaj, aby przejść do trybu rejestracji.

D255

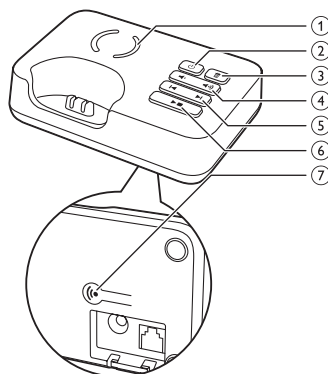

1 Głośnik

2

Włączanie i wyłączanie automatycznej sekretarki.

3

- Usunięcie aktualnie odtwarzanej wiadomości.
- Naciśnij i przytrzymaj, aby usunąć wszystkie stare wiadomości.

4

Zmniejszanie lub zwiększanie głośności głośnika.

5

Pomijanie do tyłu i do przodu podczas odtwarzania.

6

- Odtwarzanie wiadomości.
- Zatrzymanie odtwarzania wiadomości.

7

- Naciśnij, aby wyszukać słuchawki.
- Naciśnij i przytrzymaj, aby przejść do trybu rejestracji.



# 3 Przygotowywanie do pracy

## ! Przewaga

- Przed podłączeniem i zainstalowaniem słuchawki zapoznaj się z informacjami na temat bezpieczeństwa oraz częścią „Ważne informacje dotyczące bezpieczeństwa”.

## Podłączanie stacji bazowej

### ! Ostrzeżenie

- Ryzyko uszkodzenia produktu! Upewnij się, że napięcie źródła zasilania jest zgodne z wartością zasilania podaną na spodzie lub na tylnej ścianie telefonu.
- Do ładowania baterii używaj tylko zasilacza sieciowego dołączonego do zestawu.

### ☰ Uwaga

- Jeśli jesteś subskrybentem usługi internetowej dostarczanej za pośrednictwem łącza DSL, upewnij się, że posiadasz filtr DSL zainstalowany pomiędzy przewodem telefonicznym a gniazdem zasilania. Filtr ten zapobiega zakłóceniom oraz problemom z wyświetlaniem identyfikacji dzwoniącego powodowanym przez łącze DSL. Aby uzyskać więcej informacji na temat filtrów DSL skontaktuj się z dostawcą usługi DSL.
- Tabliczka znamionowa znajduje się na spodzie stacji bazowej.

- 1 Podłącz każdy z końców zasilacza sieciowego do:
  - wejściowego gniazda prądu stałego znajdującego się na spodzie stacji bazowej;
  - gniazdka elektrycznego w ścianie.
- 2 Podłącz każdy z końców przewodu telefonicznego do:
  - gniazda telefonicznego znajdującego się na spodzie stacji bazowej;

- gniazda telefonicznego w ścianie.

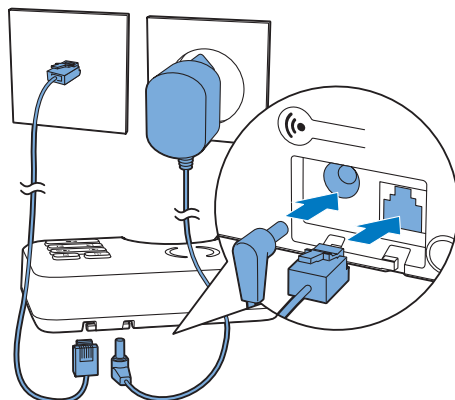

- 3 Podłącz każdy z końców zasilacza sieciowego do (dotyczy wersji z kilkoma słuchawkami):
  - wejściowego gniazda prądu stałego znajdującego się na spodzie dodatkowej ładowarki;
  - gniazdka elektrycznego w ścianie.

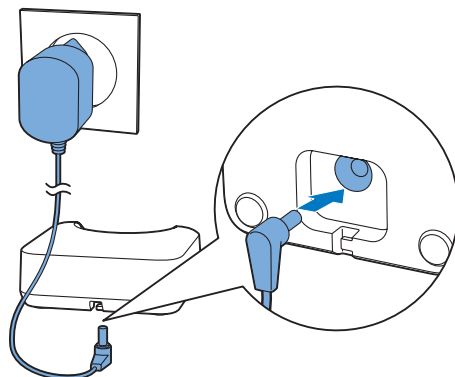

## Wkładanie baterii dołączonych do zestawu

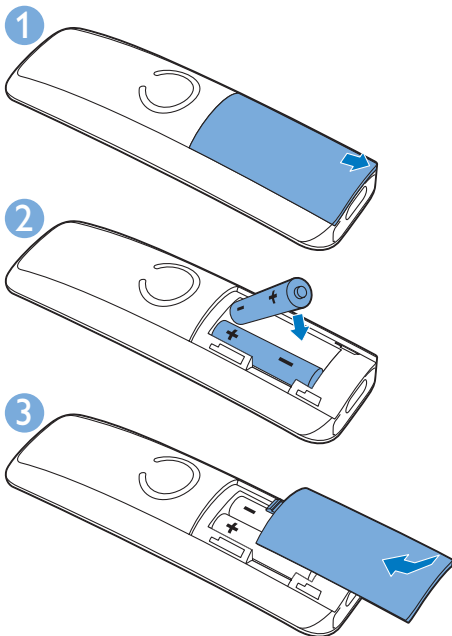

### ! Przewaga

- Niebezpieczeństwo wybuchu! Baterie należy trzymać z daleka od ciepła, promieni słonecznych lub ognia. Baterie nigdy nie należy wrzucać do ognia.
- Należy używać tylko dołączonych baterii.
- Ryzyko skrócenia żywotności baterii! Nie używaj baterii różnych typów lub marek.

### ☰ Uwaga

- Przed pierwszym użyciem ładuj baterie przez 8 godzin.
- Jeśli podczas ładowania baterii słuchawka rozgrzeje się, jest to zjawisko normalne.

### ! Ostrzeżenie

- Podczas wkładania baterii zwróć uwagę na prawidłowe ustawienie biegunów. Niewłaściwa polaryzacja może spowodować uszkodzenie produktu.

## Konfiguracja telefonu (w zależności od kraju)

- 1 Podczas pierwszego uruchomienia telefonu wyświetli się wiadomość powitalna.
- 2 Naciśnij przycisk **MENU/OK**.

### Ustawianie kraju/języka

Wybierz kraj/język, a następnie naciśnij przycisk **MENU/OK**, aby potwierdzić.

- ↳ Ustawienie kraju/języka zostanie zapisane.

### ☰ Uwaga

- Opcja ustawienia kraju/języka jest zależna od kraju. Jeśli wiadomość powitalna nie wyświetli się, oznacza to, że Twój kraj/język został ustawiony fabrycznie. Następnie możesz ustawić datę i godzinę.

Aby ponownie ustawić język, wykonaj następujące czynności:

- 1 Wybierz kolejno **MENU/OK** > [**Konfig. telef.**] > [**Język**], a następnie naciśnij przycisk **MENU/OK**, aby potwierdzić.
- 2 Wybierz język, a następnie naciśnij przycisk **MENU/OK**, aby potwierdzić.  
↳ Ustawienie zostanie zapisane.

### Ustawianie daty i godziny

- 1 Naciśnij przycisk **MENU/OK**.
- 2 Wybierz kolejno opcje [**Konfig. telef.**] > [**Data i godzina**], a następnie naciśnij przycisk **MENU/OK**, aby potwierdzić.
- 3 Wprowadź datę przy użyciu przycisków numerycznych, a następnie naciśnij przycisk **MENU/OK**, aby potwierdzić.  
↳ Na słuchawce zostanie wyświetlone menu ustawiania godziny.
- 4 Za pomocą przycisków numerycznych wprowadź godzinę.

- Jeśli godzina jest wprowadzana w formacie 12-godzinnym, użyj przycisków ▲ / ▼, aby wybrać opcję [am] lub [pm] (zależy od kraju).

5 Naciśnij przycisk **MENU/OK**, aby potwierdzić.

## Zmiana kodu PIN zdalnej obsługi (model D255)

### Uwaga

- Domyślnym kodem PIN zdalnej obsługi automatycznej sekretarki jest 0000 i należy go zmienić w celu zapewnienia bezpieczeństwa.

- 1 Naciśnij przycisk lub **MENU/OK** > [**Autom. sekret.**].
- 2 Wybierz kolejno opcje [**Zdalna obsługa**] > [**Zmień PIN**], a następnie naciśnij przycisk **MENU/OK**, aby potwierdzić.
- 3 Wprowadź stary kod PIN, a następnie naciśnij przycisk **MENU/OK**, aby potwierdzić.
- 4 Wprowadź nowy kod PIN, a następnie naciśnij przycisk **MENU/OK**, aby potwierdzić.
- 5 Wprowadź ponownie nowy kod PIN, a następnie naciśnij przycisk **MENU/OK**, aby potwierdzić.  
↳ Ustawienie zostanie zapisane.

## Ładowanie słuchawki

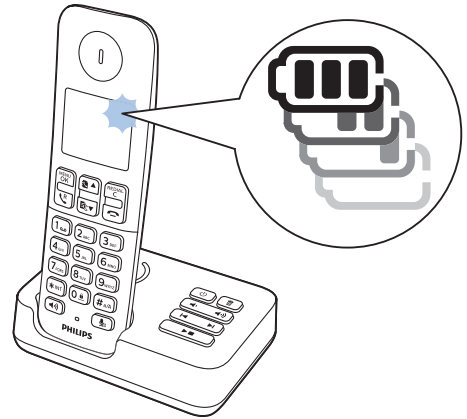

Aby naładować słuchawkę, umieść ją na stacji bazowej. Prawidłowe umieszczenie słuchawki w stacji bazowej jest sygnalizowane charakterystycznym dźwiękiem dokowania.

↳ Rozpoczyna się ładowanie słuchawki.

### Uwaga

- Przed pierwszym użyciem ładuj baterie przez 8 godzin.
- Jeśli podczas ładowania baterii słuchawka rozgrzeje się, jest to zjawisko normalne.

Telefon jest gotowy do użytku.

## Sprawdzanie poziomu naładowania akumulatora

Bieżący poziom naładowania jest wskazywany przez ikonę akumulatora.

- |  |  |
|--|--|
|  | Gdy słuchawka nie znajduje się na stacji bazowej, paski wskazują poziom naładowania akumulatora (pełny, średni i niski). |
|  | Gdy słuchawka znajduje się na stacji bazowej lub w ładowarce, paski migają aż do zakończenia ładowania.                  |
|  |  |

	Ikona rozładowanego akumulatora miga. Niski poziom naładowania akumulatora – wymagane ładowanie.
--	--







Słuchawka wyłącza się, gdy baterie są rozładowane. Podczas prowadzenia rozmowy o rozładowaniu się akumulatora informują dźwięki ostrzegawcze. Po ostrzeżeniu rozmowa zostanie przerwana.









## Co to jest tryb gotowości?

Telefon znajduje się w trybie gotowości, gdy nie jest używany. Na ekranie trybu gotowości jest wyświetlana nazwa i numer słuchawki oraz data i godzina.

## Wyświetlane ikony

W trybie gotowości wyświetlana ikona sygnalizuje funkcje dostępne w słuchawce.

Ikona	Opis
	Gdy słuchawka nie znajduje się na stacji bazowej ani w ładowarce, paski wskazują poziom naładowania akumulatora (od pełnego do niskiego). Gdy słuchawka nie znajduje się na stacji bazowej ani w ładowarce, paski przewijają się aż do zakończenia ładowania.
	
	
	Ikona rozładowanej baterii miga i słycać sygnał alarmu. Niski poziom naładowania baterii — wymagane ładowanie.
	Wyświetlanie stanu połączenia między słuchawką a stacją bazową. Większa liczba kresek oznacza większą siłę sygnału.
	Świeci światłem ciągłym podczas przeglądania listy odebranych połączeń przychodzących.

	Wskazywanie połączenia wychodzącego na liście ponownego wybierania.
	Miga w przypadku nowego nieodebranego połączenia lub podczas przeglądania nieodczytanych powiadomień o nieodebranych połączeniach na liście połączeń. Świeci światłem ciągłym podczas przeglądania listy odczytanych powiadomień o nieodebranych połączeniach.
	Miga w przypadku odebrania połączenia przychodzącego. Świeci światłem ciągłym podczas połączenia.
	Głośnik włączony.
	Dzwonek wyłączony.
	Automatyczna sekretarka (tylko model D255): miga w przypadku nowej wiadomości lub kiedy pamięć jest pełna. Wyświetla się, gdy automatyczna sekretarka jest włączona.
	Miga w przypadku nowej wiadomości głosowej. Świeci światłem ciągłym podczas przeglądania wiadomości głosowych na liście połączeń. Ikona nie jest wyświetlana w przypadku braku nowych wiadomości głosowych.
	Jest wyświetlana podczas przewijania listy w górę/w dół lub zwiększania i zmniejszania głośności.
	Oznacza, że po prawej stronie znajduje się więcej cyfr. Naciśnij przycisk <b>REDIAL/C</b> , aby je wyświetlić.
<b>ECO+</b>	Włączony jest tryb <b>ECO+</b> .

---

## Sprawdzanie siły sygnału

---

 Liczba kresek wskazuje stan połączenia między słuchawką i stacją bazową. Większa liczba kresek oznacza większą siłę sygnału połączenia.

---

- Przed odebraniem lub wykonaniem połączenia, albo korzystaniem z funkcji słuchawki upewnij się, że jest ona podłączona do stacji bazowej.
- Usłyszenie dźwięków ostrzegawczych podczas prowadzenia rozmowy oznacza, że akumulator w słuchawce jest niemal całkowicie rozładowany lub słuchawka znajduje się poza zasięgiem. Naładuj akumulator lub przenieś słuchawkę bliżej stacji bazowej.



### Uwaga

- Gdy funkcja **ECO+** jest włączona, siła sygnału nie jest wyświetlana (patrz 'Tryb ECO+' na str. 24).

---

## Włączanie i wyłączanie słuchawki

Naciśnij i przytrzymaj przycisk , aby włączyć lub wyłączyć słuchawkę.

## 4 Połączenia



### Uwaga

- W przypadku awarii zasilania telefon nie umożliwia skontaktowania się z numerami alarmowymi.

### Wskazówka

- Przed wykonaniem połączenia lub w jego trakcie sprawdź siłę sygnału (patrz 'Sprawdzanie siły sygnału' na str. 11).

- W celu wprowadzenia pauzy naciśnij i przytrzymaj przycisk #\*\*A.

- 2 Naciśnij przycisk  lub , aby nawiązać połączenie.

### Uwaga

- Licznik czasu połączenia wskazuje czas trwania bieżącego połączenia.
- Dźwięki ostrzegawcze sygnalizują, że akumulator w telefonie jest niemal całkowicie rozładowany lub telefon znajduje się poza zasięgiem. Naładuj akumulator lub przenieś telefon bliżej stacji bazowej.



## Wykonywanie połączenia

Połączenie można nawiązać w następujący sposób:

- Normalne połączenie.
- Połączenie z numerem wybranym z klawiatury.

Połączenie można także nawiązać za pomocą listy ponownego wybierania (patrz 'Ponowne wybieranie połączenia' na str. 22), książki telefonicznej (patrz 'Wybór numeru z książki telefonicznej' na str. 18) i listy połączeń (patrz 'Oddzwanianie' na str. 21).



### Normalne połączenie

- 1 Naciśnij przycisk  lub .
- 2 Wybierz numer telefonu.
  - ↳ Numer zostanie wybrany.
  - ↳ Zostanie wyświetlony czas trwania połączenia.

### Połączenie z numerem wybranym z klawiatury

- 1 Wybierz numer telefonu.
  - W celu usunięcia cyfry naciśnij przycisk REDIAL/C.

## Odbieranie połączenia

W przypadku połączenia przychodzącego telefon dzwoni. Naciśnij przycisk  lub , aby odebrać połączenie.

### Ostrzeżenie

- Gdy dzwoni słuchawka, lub gdy jest włączony tryb głośnomówiący, trzymaj słuchawkę z daleka od ucha, aby uniknąć uszkodzenia słuchu.

### Uwaga

- Usługa identyfikacji dzwoniącego jest dostępna po jej zarejestrowaniu u usługodawcy.

### Wskazówka

- W przypadku nieodebranego połączenia jest wyświetlany odpowiedni komunikat.

## Wyłączanie dzwonka połączenia przychodzącego

Gdy zadzwoni dzwonek, naciśnij przycisk REDIAL/C.

---

## Kończenie połączenia telefonicznego

Połączenie można zakończyć w następujący sposób:

- Naciśnij przycisk .
- Umieść słuchawkę w stacji bazowej lub podstawce dokującej.

---



## Regulacja głośności słuchawki lub głośnika

Naciśnij przyciski   /  , aby dostosować głośność podczas trwania rozmowy.

- ↳ Głośność słuchawki/głośnika zostanie ustawiona i zostanie ponownie wyświetlony ekran połączenia.

---

## Wyłączanie mikrofonu

- 1 Podczas połączenia naciśnij przycisk .
  - ↳ Na słuchawce zostanie wyświetlona informacja **[Wyłącz mikr.]**.
  - ↳ Rozmówca nie będzie Cię słyszał, ale Ty nadal będziesz słyszeć jego głos.
- 2 Naciśnij ponownie przycisk , aby włączyć mikrofon.
  - ↳ Można teraz mówić do rozmówcy.

---

## Włączanie lub wyłączanie głośnika

Naciśnij przycisk .

---

## Wykonywanie drugiego połączenia

### Uwaga

- Dostępność tej usługi zależy od sieci. Sprawdź, czy dostawca sieci umożliwia korzystanie z tej usługi.

- 1 Podczas połączenia naciśnij przycisk .
  - ↳ Pierwsze połączenie zostanie zawieszono.
- 2 Wybierz drugi numer.
  - ↳ Zostanie wybrany numer wyświetlony na ekranie.



---

## Odbieranie drugiego połączenia

### Uwaga

- Dostępność tej usługi zależy od sieci.

Gdy słysząc powtarzający się sygnał informujący o nadchodzącym połączeniu, można je odebrać w następujący sposób:

- 1 Naciśnij przycisk  i **2ABC**, aby odebrać połączenie.
  - ↳ Pierwsze połączenie zostanie zawieszono i zostanie nawiązane drugie połączenie.
- 2 Naciśnij przycisk  i **1ABC**, aby zakończyć bieżące połączenie i odebrać pierwsze połączenie.

---

## Przełączanie między dwoma połączeniami

### Uwaga

- Dostępność tej usługi zależy od sieci. Sprawdź, czy dostawca sieci umożliwia korzystanie z tej usługi.

Naciśnij przycisk  i **z<sub>abc</sub>**.

- ↳ Bieżące połączenie zostanie zawieszono i zostanie nawiązane inne.

---

## Zewnętrzne połączenie konferencyjne



### Uwaga

- Dostępność tej usługi zależy od sieci i kraju. Sprawdź, czy usługodawca umożliwia korzystanie z tej usługi i nalicza dodatkowe opłaty.

Po nawiązaniu dwóch połączeń naciśnij przycisk

, a następnie przycisk **z<sub>def</sub>**.

- ↳ Dwa połączenia zostaną zamienione na połączenie konferencyjne.





# 5 Połączenia interkomowe i konferencyjne

Połączenie interkomowe jest to połączenie z inną słuchawką używaną z tą samą stacją bazową. Połączenie konferencyjne jest to rozmowa z użytkownikiem innej słuchawki oraz osobami dzwoniącymi z linii zewnętrznej.

## Nawiązywanie połączenia z inną słuchawką

### Uwaga

- Jeśli w stacji bazowej są zarejestrowane tylko 2 słuchawki, naciśnij i przytrzymaj przycisk \*INT, aby nawiązać połączenie z drugą słuchawką.

- 1 Naciśnij i przytrzymaj przycisk \*INT.
  - ↳ W przypadku wersji z kilkoma słuchawkami zostaną wyświetlone słuchawki dostępne dla połączenia interkomowego. Następnie przejdź do czynności 2.
  - ↳ W przypadku wersji z dwiema słuchawkami zadzwoni druga słuchawka. Następnie przejdź do czynności 3.
- 2 Wybierz słuchawkę, a następnie naciśnij przycisk **MENU/OK**, aby potwierdzić.
  - ↳ Wybrana słuchawka zadzwoni.
- 3 Naciśnij przycisk  na wybranej słuchawce.
  - ↳ Połączenie interkomowe zostało nawiązane.
- 4 Naciśnij przycisk , aby zakończyć bieżące połączenie.

## Podczas prowadzenia rozmowy

Można zmienić słuchawki podczas prowadzenia rozmowy:

- 1 Naciśnij i przytrzymaj przycisk \*INT.
  - ↳ Bieżące połączenie zostanie zawieszono.
  - ↳ W przypadku wersji z kilkoma słuchawkami zostaną wyświetlone słuchawki dostępne dla połączenia interkomowego. Następnie przejdź do czynności 2.
  - ↳ W przypadku wersji z dwiema słuchawkami zadzwoni druga słuchawka. Następnie przejdź do czynności 3.
- 2 Wybierz słuchawkę, a następnie naciśnij przycisk **MENU/OK**, aby potwierdzić.
  - ↳ Poczekać, aż połączenie zostanie odebrane.
- 3 Naciśnij przycisk  na wybranej słuchawce.
  - ↳ Połączenie interkomowe zostało nawiązane.

## Przełączanie między połączeniami

Naciśnij i przytrzymaj przycisk \*INT, aby przełączyć połączenie zewnętrzne i połączenie interkomowe.



## Połączenie konferencyjne

3-kierunkowe połączenie konferencyjne to połączenie pomiędzy Tobą, innym użytkownikiem słuchawki i rozmówcami z linii zewnętrznej. Takie połączenie wymaga użycia dwóch słuchawek używanych z tą samą stacją bazową.

## Podczas połączenia zewnętrznego

- 1 Naciśnij i przytrzymaj przycisk \*INT, aby nawiązać połączenie wewnętrzne.

- ↳ Połączenie zewnętrzne zostanie zawieszono.
- ↳ W przypadku wersji z kilkoma słuchawkami zostaną wyświetlone słuchawki dostępne dla połączenia interkomowego. Następnie przejdź do czynności 2.
- ↳ W przypadku wersji z dwiema słuchawkami zadzwoni druga słuchawka. Następnie przejdź do czynności 3.

- 2 Wybierz słuchawkę, a następnie naciśnij przycisk **MENU/OK**, aby potwierdzić.
  - ↳ Wybrana słuchawka zadzwoni.
- 3 Naciśnij przycisk  na wybranej słuchawce.
  - ↳ Połączenie interkomowe zostało nawiązane.
- 4 Naciśnij przycisk **MENU/OK**.
  - ↳ Zostanie nawiązane 3-kierunkowe połączenie konferencyjne z rozmówcą zewnętrznym i z wybraną słuchawką.
- 5 Aby zakończyć połączenie konferencyjne, naciśnij przycisk .

#### Uwaga

- Jeśli słuchawka rozłączy się podczas połączenia konferencyjnego, druga słuchawka nadal pozostaje połączona z rozmówcą zewnętrznym.

#### Uwaga

- Naciśnij przycisk , aby dołączyć do trwającego połączenia konferencyjnego z inną słuchawką, jeśli dla opcji **[Usługi] > [Konferencja]** jest wybrane ustawienie **[Auto]**.

## Podczas połączenia konferencyjnego



- 1 Naciśnij i przytrzymaj przycisk **\*INT**, aby zawiesić połączenie zewnętrzne i powrócić do połączenia wewnętrznego.
  - ↳ Połączenie zewnętrzne zostanie zawieszono.
- 2 Naciśnij przycisk **MENU/OK**, aby ponownie nawiązać połączenie konferencyjne.

# 6 Tekst i numery

Można wprowadzać tekst i numery dla nazwy słuchawki, do książki telefonicznej i w innych pozycjach menu.

---

## Wprowadzanie tekstu i numerów

- 1 Naciśnij raz lub kilka razy przycisk alfanumeryczny, aby wprowadzić wybrany znak.
- 2 Naciśnij przycisk **REDIAL/C**, aby usunąć znak. Naciśnij i przytrzymaj przycisk **REDIAL/C**, aby usunąć wszystkie znaki. Naciśnij przycisk  lub , aby przesunąć kursor w lewo lub w prawo.
- 3 Naciśnij przycisk **0**, aby dodać odstęp (spację).

### Uwaga

- Informacje na temat przypisywania znaków i cyfr do klawiszy można znaleźć w rozdziale „Dodatek”.

---

## Przełączanie wielkich i małych liter

Domyślnie pierwsza litera w każdym zdaniu jest wielka, a pozostałe są małe. Naciśnij i przytrzymaj przycisk **#\*\***, aby przełączać wprowadzanie wielkich i małych liter.

# 7 Książka telefoniczna

Telefon jest wyposażony w książkę telefoniczną, w której można zapisać do 50 pozycji. Dostęp do książki telefonicznej można uzyskać przy użyciu stacji bazowej. Każda pozycja może mieć nazwę o długości do 14 znaków oraz numer składający się maksymalnie z 24 cyfr. Dostępne są maksymalnie 2 numery bezpośredniego wybierania (przyciski 1 i 2). W niektórych krajach przyciski 1 i 2 są przypisane do numeru poczty głosowej oraz numeru serwisowego danego usługodawcy. Jeśli naciśniesz i przytrzymasz przycisk w trybie gotowości, zapisany numer telefonu zostanie wybrany automatycznie.

## Uwaga

- Dostępność funkcji bezpośredniego wybierania jest zależna od kraju.

## Wyświetlanie książki telefonicznej

### Uwaga

- Książkę telefoniczną można wyświetlić w słuchawce.

- 1 Aby przejść do listy książki telefonicznej, naciśnij przycisk lub naciśnij kolejno MENU/OK > [Książka tel.] > [Pokaż] > MENU/OK.
- 2 Wybierz kontakt i wyświetl dostępne informacje.

## Wyszukiwanie pozycji

Pozycje w książce telefonicznej można wyszukiwać w następujący sposób:

- Przewiń listę kontaktów.
- Wprowadź pierwszą literę, od której zaczyna się nazwa kontaktu.

## Przewijanie listy kontaktów

- 1 Aby przejść do listy książki telefonicznej, naciśnij przycisk lub naciśnij kolejno przyciski MENU/OK > [Książka tel.] > [Pokaż].
- 2 Aby przewijać listę książki telefonicznej, naciśnij przyciski i .

## Wprowadzanie pierwszej litery nazwy kontaktu

- 1 Aby przejść do listy książki telefonicznej, naciśnij przycisk lub naciśnij kolejno przyciski MENU/OK > [Książka tel.] > [Pokaż].
- 2 Naciśnij przycisk alfanumeryczny odpowiadający danej literze.  
↳ Zostanie wyświetlona pierwsza pozycja rozpoczynająca się od tej litery.

## Wybór numeru z książki telefonicznej

- 1 Aby przejść do listy książki telefonicznej, naciśnij przycisk lub naciśnij kolejno MENU/OK > [Książka tel.] > [Pokaż] > MENU/OK.
- 2 Wybierz kontakt z książki telefonicznej.
- 3 Naciśnij przycisk , aby nawiązać połączenie.

---

## Przechodzenie do książki telefonicznej podczas rozmowy

- 1 Naciśnij przycisk **MENU/OK**.
- 2 Wybierz kontakt i naciśnij przycisk **MENU/OK**, aby wyświetlić numer.

---

## Dodawanie pozycji



### Uwaga

- Jeśli pamięć książki telefonicznej jest pełna, na słuchawce zostanie wyświetlony komunikat. Usuń niektóre pozycje, aby dodać nowe.
- Po zmianie numeru pozycji nowy numer zastąpi stary.

- 1 Naciśnij przycisk **MENU/OK**.
- 2 Wybierz kolejno opcje [**Książka tel.**] > [**Dodaj nowe**], a następnie naciśnij przycisk **MENU/OK**, aby potwierdzić.
- 3 Wprowadź nazwę, a następnie naciśnij przycisk **MENU/OK**, aby potwierdzić.
- 4 Wprowadź numer, a następnie naciśnij przycisk **MENU/OK**, aby potwierdzić.  
↳ Nowa pozycja zostanie zapisana.



### Wskazówka

- Naciśnij i przytrzymaj przycisk **#\*\*#**, aby wstawić pauzę.
- Naciśnij raz lub kilka razy przycisk alfanumeryczny, aby wprowadzić wybrany znak.
- Naciśnij przycisk **REDIAL/C**, aby usunąć znak. Naciśnij przycisk lub , aby przesunąć kursor w lewo lub w prawo.

---

## Edycja pozycji

- 1 Naciśnij przycisk **MENU/OK**.

- 2 Wybierz kolejno opcje [**Książka tel.**] > [**Edytuj**], a następnie naciśnij przycisk **MENU/OK**, aby potwierdzić.
- 3 Wybierz kontakt, a następnie naciśnij przycisk **MENU/OK**, aby potwierdzić.
- 4 Edytuj nazwę, a następnie naciśnij przycisk **MENU/OK**, aby potwierdzić.
- 5 Edytuj numer, a następnie naciśnij przycisk **MENU/OK**, aby potwierdzić.  
↳ Pozycja zostanie zapisana.

---

## Usuwanie pozycji

- 1 Naciśnij przycisk **MENU/OK**.
- 2 Wybierz kolejno opcje [**Książka tel.**] > [**Usuń**], a następnie naciśnij przycisk **MENU/OK**, aby potwierdzić.
- 3 Wybierz kontakt, a następnie naciśnij przycisk **MENU/OK**, aby potwierdzić.  
↳ Na słuchawce zostanie wyświetlona prośba o potwierdzenie.
- 4 Naciśnij przycisk **MENU/OK**, aby potwierdzić.  
↳ Pozycja zostanie usunięta.

---

## Usuwanie wszystkich pozycji

- 1 Naciśnij przycisk **MENU/OK**.
- 2 Wybierz kolejno [**Książka tel.**] > [**Usuń wszystkie**], a następnie naciśnij przycisk **MENU/OK**, aby potwierdzić.  
↳ Na słuchawce zostanie wyświetlona prośba o potwierdzenie.
- 3 Naciśnij przycisk **MENU/OK**, aby potwierdzić.  
↳ Wszystkie pozycje (z wyjątkiem 2 pozycji numerów bezpośredniego wybierania) zostaną usunięte.

# 8 Lista połączeń



Na liście połączeń zapisywana jest historia połączeń nieodebranych i odebranych. Historia połączeń przychodzących obejmuje nazwę i numer dzwoniącego oraz datę i godzinę rozmowy. Ta funkcja jest dostępna po wykupieniu usługi identyfikacji rozmówcy u usługodawcy.

W telefonie można zapisać do 20 pozycji rozmów. W słuchawce miga ikona listy połączeń w celu przypomnienia o nieodebranych połączeniach. Jeśli rozmówca umożliwia wyświetlanie swojej tożsamości, można zobaczyć jego nazwę i numer. Pozycje połączeń są wyświetlane w kolejności chronologicznej, gdzie ostatnie połączenie znajduje się na początku listy.

## Uwaga

- Przed wybraniem numeru z listy połączeń należy upewnić się, że numer na liście jest prawidłowy.

Ikony wyświetlane na ekranie informują o nieodebranych/odebranych połączeniach.

Ikony	Opis
	Świeci światłem ciągłym podczas przeglądania listy połączeń przychodzących.
	Miga w przypadku nowego nieodebranego połączenia. Świeci światłem ciągłym podczas przeglądania listy połączeń nieodebranych.

## Typ listy połączeń

W tym menu można określić, czy mają być wyświetlane wszystkie połączenia przychodzące czy tylko połączenia nieodebrane z listy połączeń.

## Uwaga

- Ta funkcja zależy od kraju.

## Wybór typu listy połączeń

- Naciśnij przycisk **MENU/OK**.
- Wybierz kolejno opcje **[Usługi]** > **[Typ listy poł.]**, a następnie naciśnij przycisk **MENU/OK**, aby potwierdzić.
- Wybierz opcję i naciśnij przycisk **MENU/OK**, aby potwierdzić.

## Wyświetlanie pozycji połączeń

- Naciśnij przycisk . ↪ Zostanie wyświetlona lista połączeń przychodzących.
- Wybierz pozycję, a następnie naciśnij przycisk **MENU/OK** i wybierz opcję **[Pokaż]**, aby wyświetlić więcej dostępnych informacji.

## Zapisywanie pozycji połączenia w książce telefonicznej

- Naciśnij przycisk . ↪ Zostanie wyświetlona lista połączeń przychodzących.
- Wybierz pozycję, a następnie naciśnij przycisk **MENU/OK**, aby potwierdzić.
- Wybierz pozycję **[Zapisz numer]**, a następnie naciśnij przycisk **MENU/OK**, aby potwierdzić.
- Wprowadź i edytuj nazwę, a następnie naciśnij przycisk **MENU/OK**, aby potwierdzić.

- 5 Wprowadź i edytuj numer, a następnie naciśnij przycisk **MENU/OK**, aby potwierdzić.  
↳ Pozycja zostanie zapisana.

↳ Na słuchawce zostanie wyświetlona prośba o potwierdzenie.

- 4 Naciśnij przycisk **MENU/OK**, aby potwierdzić.  
↳ Wszystkie pozycje zostaną usunięte.

---

## Oddzwanianie

- 1 Naciśnij przycisk **☰** ▼.
- 2 Wybierz pozycję z listy.
- 3 Naciśnij przycisk **☎<sup>R</sup>**, aby nawiązać połączenie.

---

## Usuwanie pozycji połączenia

- 1 Naciśnij przycisk **☰** ▼.  
↳ Zostanie wyświetlona lista połączeń przychodzących.
- 2 Wybierz pozycję, a następnie naciśnij przycisk **MENU/OK**, aby potwierdzić.
- 3 Wybierz pozycję **[Usuń]**, a następnie naciśnij przycisk **MENU/OK**, aby potwierdzić.  
↳ Na słuchawce zostanie wyświetlona prośba o potwierdzenie.
- 4 Naciśnij przycisk **MENU/OK**, aby potwierdzić.  
↳ Pozycja zostanie usunięta.

---

## Usuwanie wszystkich pozycji połączeń

- 1 Naciśnij przycisk **☰** ▼.  
↳ Zostanie wyświetlona lista połączeń przychodzących.
- 2 Naciśnij przycisk **MENU/OK**, aby przejść do menu opcji.
- 3 Wybierz pozycję **[Usuń wszystkie]**, a następnie naciśnij przycisk **MENU/OK**, aby potwierdzić.

## 9 Lista ponownego wybierania

Na liście ponownego wybierania zapisywana jest historia wykonanych połączeń. Zawiera ona nazwy oraz numery kontaktów, z którymi nawiązano połączenie. W telefonie można zapisać do 10 pozycji listy ponownego wybierania.

---

### Wyświetlanie pozycji listy ponownego wybierania

Naciśnij przycisk **REDIAL/C**.

---

### Ponowne wybieranie połączenia

- 1 Naciśnij przycisk **REDIAL/C**.
- 2 Wybierz pozycję, a następnie naciśnij przycisk **↶**.  
↳ Numer zostanie wybrany.

---

### Zapisywanie pozycji połączenia w książce telefonicznej

- 1 Naciśnij przycisk **REDIAL/C**, aby wyświetlić listę wykonanych połączeń.
- 2 Wybierz pozycję, a następnie naciśnij przycisk **MENU/OK**, aby potwierdzić.
- 3 Wybierz pozycję [**Zapisz numer**], a następnie naciśnij przycisk **MENU/OK**, aby potwierdzić.

- 4 Wprowadź i edytuj nazwę, a następnie naciśnij przycisk **MENU/OK**, aby potwierdzić.
- 5 Wprowadź i edytuj numer, a następnie naciśnij przycisk **MENU/OK**, aby potwierdzić.  
↳ Pozycja zostanie zapisana.

---

### Usuwanie pozycji z listy ponownego wybierania

- 1 Naciśnij przycisk **REDIAL/C**, aby wyświetlić listę wykonanych połączeń.
- 2 Wybierz pozycję, a następnie naciśnij przycisk **MENU/OK**, aby potwierdzić.
- 3 Wybierz opcję [**Usuń**], a następnie naciśnij przycisk **MENU/OK**, aby potwierdzić.  
↳ Na słuchawce zostanie wyświetlona prośba o potwierdzenie.
- 4 Naciśnij przycisk **MENU/OK**, aby potwierdzić.  
↳ Pozycja zostanie usunięta.

---

### Usuwanie wszystkich pozycji z listy ponownego wybierania

- 1 Naciśnij przycisk **REDIAL/C**, aby wyświetlić listę wykonanych połączeń.
- 2 Naciśnij przycisk **MENU/OK**, aby przejść do menu opcji.
- 3 Wybierz pozycję [**Usuń wszystkie**], a następnie naciśnij przycisk **MENU/OK**, aby potwierdzić.  
↳ Na słuchawce zostanie wyświetlona prośba o potwierdzenie.
- 4 Naciśnij przycisk **MENU/OK**, aby potwierdzić.  
↳ Wszystkie pozycje zostaną usunięte.



# 10 Ustawienia telefonu

Można dostosować ustawienia telefonu do własnych potrzeb.

---

## Ustawienia dźwięku

---

### Ustawianie głośności dzwonka w słuchawce

Można wybrać jedną z 5 głośności dzwonka lub opcję **[Wyłączony]**.

- 1 Naciśnij przycisk **MENU/OK**.
- 2 Wybierz kolejno **[Konfig. telef.] > [Dźwięki] > [Głośn. dzwonka]**, a następnie naciśnij przycisk **MENU/OK**, aby potwierdzić.
- 3 Wybierz poziom głośności i naciśnij przycisk **MENU/OK**, aby potwierdzić.  
↳ Ustawienie zostanie zapisane.

---

### Ustawianie dzwonka w słuchawce

Można wybrać jeden z 10 dzwoneków.

- 1 Naciśnij przycisk **MENU/OK**.
- 2 Wybierz kolejno **[Konfig. telef.] > [Dźwięki] > [Dzwonki]**, a następnie naciśnij przycisk **MENU/OK**, aby potwierdzić.
- 3 Wybierz dzwonek, a następnie naciśnij przycisk **MENU/OK**, aby potwierdzić.  
↳ Ustawienie zostanie zapisane.

---

### Ustawianie dźwięków przycisków

Dźwięki przycisków są to dźwięki emitowane po naciśnięciu przycisku na słuchawce.

- 1 Naciśnij przycisk **MENU/OK**.

- 2 Wybierz kolejno **[Konfig. telef.] > [Dźwięki] > [Dźwięk klaw.]**, a następnie naciśnij przycisk **MENU/OK**, aby potwierdzić.
- 3 Wybierz opcję **[Wł.]/[Wyłączony]**, a następnie naciśnij przycisk **MENU/OK**, aby potwierdzić.  
↳ Ustawienie zostanie zapisane.

---

## Ustawianie sygnału dokowania

Sygnał dokowania to dźwięk emitowany po umieszczeniu słuchawki na stacji bazowej lub ładowarce.

- 1 Naciśnij przycisk **MENU/OK**.
- 2 Wybierz kolejno **[Konfig. telef.] > [Dźwięki] > [Sygnał dokow.]**, a następnie naciśnij przycisk **MENU/OK**, aby potwierdzić.
- 3 Wybierz opcję **[Wł.]/[Wyłączony]**, a następnie naciśnij przycisk **MENU/OK**, aby potwierdzić.  
↳ Ustawienie zostanie zapisane.

---

## Ustawianie sygnałów dźwiękowych akumulatora

Gdy akumulator ma niski poziom naładowania, informuje o potrzebie naładowania, emitując sygnał dźwiękowy.

- 1 Naciśnij przycisk **MENU/OK**.
- 2 Wybierz kolejno **[Konfig. telef.] > [Dźwięki] > [Dźwięk baterii]**, a następnie naciśnij przycisk **MENU/OK**, aby potwierdzić.
- 3 Wybierz opcję **[Wł.]/[Wyłączony]**, a następnie naciśnij przycisk **MENU/OK**, aby potwierdzić.  
↳ Ustawienie zostanie zapisane.

## Nazwa słuchawki

Nazwa słuchawki może składać się maksymalnie z 12 znaków. Jest ona wyświetlana na ekranie słuchawki w trybie gotowości.

- 1 Naciśnij przycisk **MENU/OK**.
- 2 Wybierz kolejno opcje **[Konfig. telef.] > [Nazwa telefonu]**, a następnie naciśnij przycisk **MENU/OK**, aby potwierdzić.
- 3 Wprowadź lub edytuj nazwę. W celu usunięcia znaku naciśnij przycisk **REDIAL/C**.
- 4 Naciśnij przycisk **MENU/OK**, aby potwierdzić.  
↳ Ustawienie zostanie zapisane.

## Ustawianie daty i godziny

Informacje na ten temat można uzyskać w rozdziale „Ustawianie daty i godziny” w części „Przygotowywanie do pracy”.

## Ustawianie języka menu ekranowego

### Uwaga

- Ta funkcja jest dostępna tylko w modelach obsługujących kilka języków.
- Zestaw dostępnych języków zależy od kraju.

- 1 Naciśnij przycisk **MENU/OK**.
- 2 Wybierz kolejno opcje **[Konfig. telef.] > [Język]**, a następnie naciśnij przycisk **MENU/OK**, aby potwierdzić.
- 3 Wybierz język i naciśnij przycisk **MENU/OK**, aby potwierdzić.  
↳ Ustawienie zostanie zapisane.

## Tryb ECO+

Włączenie trybu **ECO+** powoduje wyeliminowanie promieniowania słuchawki i stacji bazowej w trybie gotowości.

- 1 Naciśnij przycisk **MENU/OK**.
- 2 Wybierz kolejno opcje **[Konfig. telef.] > [Tryb ECO+]**, a następnie naciśnij przycisk **MENU/OK**, aby potwierdzić.
- 3 Wybierz opcję **[Wł.]** lub **[Wyłączony]** i naciśnij przycisk **MENU/OK**, aby potwierdzić.  
↳ Ustawienie zostanie zapisane.  
↳ Symbol **ECO+** będzie wyświetlany w trybie gotowości.

### Uwaga

- Aby funkcja **ECO+** działała prawidłowo, w stacji bazowej muszą być zarejestrowane wyłącznie modele słuchawek o numerze D250/D255.
- Po włączeniu trybu **ECO+** czas gotowości zostanie skrócony. Jest to spowodowane faktem, że w trybie **ECO+** stacja bazowa nie przekazuje sygnału w trybie gotowości. W związku z tym słuchawka musi częściej „nasłuchiwać” sygnałów ze stacji bazowej, aby wykryć połączenia przychodzące lub inne żądania ze stacji bazowej. Wydłuża to także czas, jaki słuchawka potrzebuje na uzyskanie dostępu do takich funkcji, jak konfiguracja połączeń, lista połączeń, wywoływanie i przeglądania książki telefonicznej. Słuchawka nie ostrzega o utracie połączenia w przypadku utraty zasilania lub wyjścia poza zasięg.

# 11 Automatyeczna sekretarka

## Uwaga

- Funkcja dostępna tylko w przypadku modelu D255.

Telefon jest wyposażony w automatyczną sekretarkę umożliwiającą nagrywanie nieodebranych połączeń. Do automatycznej sekretarki można uzyskać zdalny dostęp i zmienić ustawienia przy użyciu menu automatycznej sekretarki w słuchawce. Przycisk **▶■** na stacji bazowej świeci, gdy automatyczna sekretarka jest włączona.

## Włączanie i wyłączanie automatycznej sekretarki

Automatyczną sekretarkę można włączyć lub wyłączyć przy użyciu stacji bazowej lub słuchawki.

### Przy użyciu słuchawki:

- 1 Naciśnij przycisk **☎** lub **MENU/OK** > **[Autom. sekret.]**.
- 2 Wybierz kolejno opcje **[Wł./wył.]** > **[Wł.]**/**[Wyłączony]**, a następnie naciśnij przycisk **MENU/OK**, aby potwierdzić.
- 3 Wybierz opcję **[Nagraj też]**/**[Tylko odpow.]**, gdy automatyczna sekretarka jest włączona, a następnie naciśnij przycisk **MENU/OK**, aby potwierdzić.  
↳ Ustawienie zostanie zapisane.

## Uwaga

- **[Nagraj też]** — połączenia są odbierane, a wiadomości nagrywane. **[Tylko odpow.]** — tylko połączenia są odbierane, wiadomości nie są nagrywane.

↳ Ustawienie zostanie zapisane.

### Przy użyciu stacji bazowej:

W trybie gotowości naciśnij przycisk **⏻**, aby włączyć lub wyłączyć automatyczną sekretarkę.

## Uwaga

- Po włączeniu automatycznej sekretarki odbiera ona połączenia przychodzące po określonej liczbie dzwonek, na podstawie ustawienia opóźnienia dzwonka.

## Ustawianie języka automatycznej sekretarki

## Uwaga

- Ta funkcja jest dostępna tylko w modelach obsługujących kilka języków.

Język automatycznej sekretarki jest to język ogłoszeń.

- 1 Naciśnij przycisk **☎** lub **MENU/OK** > **[Autom. sekret.]**.
- 2 Wybierz pozycję **[Jęz. wiad. gł.]**, a następnie naciśnij przycisk **MENU/OK**, aby potwierdzić.
- 3 Wybierz język i naciśnij przycisk **MENU/OK**, aby potwierdzić.  
↳ Ustawienie zostanie zapisane.

## Ogłoszenia

Ogłoszenie to wiadomość, którą słyszy dzwoniący po odebraniu połączenia przez automatyczną sekretarkę. W automatycznej sekretarce są 2 nagrane fabrycznie ogłoszenia: **[Nagraj też]** i **[Tylko odpow.]**.

## Nagrywanie ogłoszenia

Maksymalna długość ogłoszenia wynosi 3 minuty. Nowo nagrane ogłoszenie automatycznie zastępuje poprzednie.

- 1 Naciśnij przycisk  lub **MENU/OK** > **[Autom. sekret.]**.
- 2 Wybierz pozycję **[Ogłoszenie]**, a następnie naciśnij przycisk **MENU/OK**, aby potwierdzić.
- 3 Wybierz opcję **[Tylko odpow.]** lub **[Nagraj też]**, a następnie naciśnij przycisk **MENU/OK**, aby potwierdzić.
- 4 Wybierz pozycję **[Nagraj]**, a następnie naciśnij przycisk **MENU/OK**, aby potwierdzić.
- 5 Rozpocznij nagrywanie blisko mikrofonu po nadaniu sygnału dźwiękowego.
- 6 Naciśnij przycisk **MENU/OK**, aby zatrzymać nagrywanie, lub zostanie ono zatrzymane po upływie 3 minut.  
↳ Możesz odsłuchać nowo nagrane ogłoszenie w telefonie.

### Uwaga

- Upewnij się, że mówisz, znajdując się blisko mikrofonu podczas nagrywania ogłoszenia.

## Odsłuchaj ogłoszenie

- 1 Naciśnij przycisk  lub **MENU/OK** > **[Autom. sekret.]**.
- 2 Wybierz opcję **[Ogłoszenie]**, a następnie naciśnij przycisk **MENU/OK**, aby potwierdzić.
- 3 Wybierz opcję **[Tylko odpow.]** lub **[Nagraj też]**, a następnie naciśnij przycisk **MENU/OK**, aby potwierdzić.
- 4 Wybierz pozycję **[Odtwórz]**, a następnie naciśnij przycisk **MENU/OK**, aby potwierdzić.

↳ Możesz posłuchać bieżącego ogłoszenia.

### Uwaga

- Odtwarzanie ogłoszenia zostanie przerwane w momencie odebrania połączenia przychodzącego.

## Przywracanie ogłoszenia domyślnego

- 1 Naciśnij przycisk  lub **MENU/OK** > **[Autom. sekret.]**.
- 2 Wybierz pozycję **[Ogłoszenie]**, a następnie naciśnij przycisk **MENU/OK**, aby potwierdzić.
- 3 Wybierz opcję **[Nagraj też]** lub **[Tylko odpow.]**, a następnie naciśnij przycisk **MENU/OK**, aby potwierdzić.
- 4 Wybierz pozycję **[Użyj domyślnie]**, a następnie naciśnij przycisk **MENU/OK**, aby potwierdzić.  
↳ Na słuchawce zostanie wyświetlona prośba o potwierdzenie.
- 5 Naciśnij przycisk **MENU/OK**, aby potwierdzić.  
↳ Ogłoszenie domyślne zostanie przywrócone.

## Wiadomości odbierane

Każda wiadomość może mieć maks. długość 3 minut. Po odebraniu nowych wiadomości wskaźnik wiadomości na automatycznej sekretarce i słuchawce miga.

### Uwaga

- Jeśli podczas nagrywania wiadomości przez rozmówcę połączenie zostanie odebrane, nagrywanie zostanie zakończone i można rozmawiać bezpośrednio.
- Gdy pamięć zostanie zapełniona, sekretarka automatycznie przechodzi w tryb **[Tylko odpow.]**. W celu zapisania nowych wiadomości należy usunąć stare.

## Słuchanie odebranych wiadomości

Możesz odsłuchiwać wiadomości powitalne w kolejności, w jakiej zostały nagrane.

### Przy użyciu stacji bazowej:

- Aby rozpocząć lub zatrzymać odsłuchiwanie, naciśnij przycisk **▶▶**.
- Aby dostosować poziom głośności, naciśnij przycisk **🔊 / 🔊**.
- Aby odsłuchać poprzednią lub powtórzyc bieżącą wiadomość, naciśnij przycisk **◀**.
- Aby odsłuchać następną wiadomość, naciśnij przycisk **▶**.
- Aby usunąć bieżącą wiadomość, naciśnij przycisk **🗑️**.

### Uwaga

- Usuniętych wiadomości nie można odtworzyć.

### Przy użyciu słuchawki:

- Jeśli nagrano nowe wiadomości, naciśnij przycisk **📞**, aby je odsłuchać. Jeśli nie ma nowych wiadomości, naciśnij przycisk **📞**, a następnie **MENU/OK**, aby odsłuchać stare wiadomości.
- Naciśnij kolejno przyciski **MENU/OK** > **[Autom. sekret.]** > **[Odtwórz]**, a następnie naciśnij przycisk **MENU/OK**, aby potwierdzić.  
↳ Rozpocznie się odtwarzanie nowych wiadomości. Jeśli nie ma nowych wiadomości, zostaną odtworzone stare wiadomości.
- Naciśnij przycisk **REDIAL/C**, aby zatrzymać odsłuchiwanie.
- Naciśnij przycisk **MENU/OK**, aby przejść do menu opcji.
- Użyj przycisków **🔊 ▲ / 🔊 ▼**, aby zwiększyć lub zmniejszyć poziom głośności.

## Usuwanie odebranej wiadomości

### Przy użyciu stacji bazowej:

Podczas odsłuchiwania wiadomości naciśnij przycisk **🗑️**.

- ↳ Bieżąca wiadomość zostanie usunięta.

### Przy użyciu słuchawki:

- 1 Podczas odsłuchiwania wiadomości naciśnij przycisk **MENU/OK**, aby wyświetlić menu opcji.
- 2 Wybierz pozycję **[Usuń]**, a następnie naciśnij przycisk **MENU/OK**, aby potwierdzić.  
↳ Bieżąca wiadomość zostanie usunięta.

## Usuwanie wszystkich starych odebranych wiadomości

Naciśnij i przytrzymaj przycisk **🗑️** na stacji bazowej w trybie gotowości.

- ↳ Wszystkie stare wiadomości zostaną trwale usunięte.

### Przy użyciu słuchawki:

- 1 Naciśnij przycisk **📞** lub **MENU/OK** > **[Autom. sekret.]**.
- 2 Wybierz pozycję **[Usuń wszystkie]**, a następnie naciśnij przycisk **MENU/OK**, aby potwierdzić.  
↳ Na słuchawce zostanie wyświetlona prośba o potwierdzenie.
- 3 Naciśnij przycisk **MENU/OK**, aby potwierdzić.  
↳ Wszystkie stare wiadomości zostaną trwale usunięte.

### Uwaga

- Można usunąć tylko odtworzone wiadomości. Usuniętych wiadomości nie można odtworzyć.

## Ustawianie opóźnienia dzwonka

Można ustawić liczbę dzwonek, po której automatyczna sekretarka odbierze połączenie.

- 1 Naciśnij przycisk **📞** lub **MENU/OK** > **[Autom. sekret.]**.

- Wybierz pozycję [**Opóźn. dzwonka**], a następnie naciśnij przycisk **MENU/OK**, aby potwierdzić.
- Wybierz nowe ustawienie, a następnie naciśnij przycisk **MENU/OK**, aby potwierdzić.  
↳ Ustawienie zostanie zapisane.

#### Uwaga

- Przed skorzystaniem z tej funkcji upewnij się, że automatyczna sekretarka jest włączona.

#### Wskazówka

- W przypadku uzyskiwania zdalnego dostępu do automatycznej sekretarki zaleca się ustawienie opóźnienia dzwonka w tryb [**Oszczędny**]. Jest to ekonomiczny sposób umożliwiający zarządzanie wiadomościami. Gdy nagrane są nowe wiadomości, automatyczna sekretarka odbiera połączenia po 3 dzwonekach, a gdy nie ma nagranych wiadomości – po 5 dzwonekach.

## Zdalny dostęp

Z automatycznej sekretarki można korzystać również poza domem. Wystarczy nawiązać połączenie z własnym telefonem przy użyciu telefonu z wybieraniem tonowym i wprowadzić 4-cyfrowy numer PIN.

#### Uwaga

- Numer PIN zdalnego dostępu jest taki sam, jak numer PIN zestawu. Fabrycznie ustawiony numer PIN to 0000.

## Włączanie/wyłączanie zdalnego dostępu

Możesz włączyć lub wyłączyć możliwość zdalnego dostępu do automatycznej sekretarki.

- Naciśnij przycisk  lub **MENU/OK** > [**Autom. sekret.**].

- Wybierz opcję [**Zdalna obsługa**], a następnie naciśnij przycisk **MENU/OK**, aby potwierdzić.
- Wybierz opcję [**Włącz**]/[**Wyłącz**], a następnie naciśnij przycisk **MENU/OK**, aby potwierdzić.  
↳ Ustawienie zostanie zapisane.

## Zmiana kodu PIN

- Naciśnij przycisk  lub **MENU/OK** > [**Autom. sekret.**].
- Wybierz kolejno opcje [**Zdalna obsługa**] > [**Zmień PIN**], a następnie naciśnij przycisk **MENU/OK**, aby potwierdzić.
- Wprowadź stary kod PIN, a następnie naciśnij przycisk **MENU/OK**, aby potwierdzić.
- Wprowadź nowy kod PIN, a następnie naciśnij przycisk **MENU/OK**, aby potwierdzić.
- Wprowadź ponownie nowy kod PIN, a następnie naciśnij przycisk **MENU/OK**, aby potwierdzić.  
↳ Ustawienie zostanie zapisane.

## Uzyskiwanie zdalnego dostępu do automatycznej sekretarki

- Nawiąż połączenie ze swoim numerem domowym przy użyciu telefonu z wybieraniem tonowym.
- Wprowadź # po usłyszeniu ogłoszenia.
- Wprowadź numer PIN.  
↳ Masz teraz dostęp do automatycznej sekretarki i możesz odsłuchać nowe wiadomości.

#### Uwaga

- Po dwukrotnym wprowadzeniu nieprawidłowego numeru PIN połączenie zostanie przerwane.

- 4 Naciśnij przycisk, aby użyć wybranej funkcji. Lista dostępnych funkcji została przedstawiona poniżej w tabeli Polecenia zdalnego dostępu.

#### Uwaga

- Jeśli nie ma żadnych wiadomości, telefon rozłączy się automatycznie, gdy przez 8 sekund nie zostanie naciśnięty żaden przycisk.

#### Polecenia zdalnego dostępu

Przycisk	Funkcja
1	Odsłuchiwanie poprzedniej wiadomości.
2	Odsłuchiwanie wiadomości.
3	Przechodzenie do następnej wiadomości.
6	Usuwanie bieżącej wiadomości.
7	Włączanie automatycznej sekretarki (nie dostępne podczas odsłuchiwanie wiadomości).
8	Zatrzymywanie odsłuchiwanie wiadomości.
9	Wyłączanie automatycznej sekretarki. (Niedostępne podczas odsłuchiwanie wiadomości).

#### Miga

- Masz nową wiadomość, pamięć nie jest pełna.
- Pojawiło się połączenie przychodzące.
- Nagrywanie nowej wiadomości lub ogłoszenia.
- Odsłuchiwanie wiadomości.
- Zdalna obsługa/odsłuchiwanie wiadomości za pośrednictwem słuchawki.

#### Miga (szybko)

- Pamięć jest pełna. Masz nową wiadomość lub brak nowych wiadomości.
- Włączanie trybu rejestracji.

## Zachowanie wyświetlacza LED na stacji bazowej

W poniższej tabeli przedstawiono stany urządzenia z odpowiadającymi im zachowaniami wyświetlacza LED na stacji bazowej.

Wyświetlacz LED	Stan wiadomości
Świeci się światłem ciągłym	<ul style="list-style-type: none"> <li>• Brak nowych wiadomości, pamięć nie jest pełna.</li> <li>• Słuchawka jest włączona.</li> <li>• Włączanie trybu wywoływania.</li> </ul>

# 12 Tryb prywatności

Można przejść do menu trybu prywatności, aby zablokować połączenia wychodzące i przychodzące.

## Blokowanie połączeń wychodzących

Można blokować połączenia wychodzące na numery zagraniczne i numery niepożądanych infolinii. Aby to zrobić, należy zablokować numery, które zaczynają się od konkretnych cyfr. Można utworzyć 2 zestawy numerów, z których każdy może składać się maksymalnie z 4 cyfr. W przypadku wybrania numeru, którego pierwsze cyfry tworzą jeden z tych 2 zestawów, połączenie wychodzące zostanie zablokowane.

## Włączanie/wyłączanie trybu blokowania połączeń wychodzących

- 1 Naciśnij przycisk **MENU/OK**.
- 2 Wybierz pozycję [**Tryb prywat.**], a następnie naciśnij przycisk **MENU/OK**, aby potwierdzić.
- 3 Wprowadź kod PIN/kod dostępu umożliwiający blokowanie połączeń wychodzących. Fabrycznie ustawiony kod PIN/kod dostępu to 0000. Naciśnij przycisk **MENU/OK**, aby potwierdzić.
- 4 Wybierz kolejno opcje [**Blok. połączeń**] > [**Tryb blokady**] > [**Wł.**]/[**Wyłączony**], a następnie naciśnij przycisk **MENU/OK**, aby potwierdzić.  
↳ Ustawienie zostanie zapisane.

## Dodawanie nowych numerów do listy zablokowanych połączeń wychodzących

- 1 Naciśnij przycisk **MENU/OK**.
- 2 Wybierz pozycję [**Tryb prywat.**], a następnie naciśnij przycisk **MENU/OK**, aby potwierdzić.
- 3 Wprowadź kod PIN/kod dostępu umożliwiający blokowanie połączeń wychodzących. Domyślny kod PIN to 0000. Naciśnij przycisk **MENU/OK**, aby potwierdzić.
- 4 Wybierz kolejno opcje [**Blok. połączeń**] > [**Blok. numeru**], a następnie naciśnij przycisk **MENU/OK**, aby potwierdzić.
- 5 Wybierz numer z listy, a następnie naciśnij przycisk **MENU/OK**, aby potwierdzić.
- 6 Edytuj numer, a następnie naciśnij przycisk **MENU/OK**, aby potwierdzić.  
↳ Ustawienie zostanie zapisane.

## Zmiana kodu PIN/kodu dostępu umożliwiającego blokowanie połączeń wychodzących.

- 1 Naciśnij przycisk **MENU/OK**.
- 2 Wybierz pozycję [**Tryb prywat.**], a następnie naciśnij przycisk **MENU/OK**, aby potwierdzić.
- 3 Wprowadź stary kod PIN/kod dostępu umożliwiający blokowanie połączeń wychodzących. Domyślny kod PIN to 0000. Naciśnij przycisk **MENU/OK**, aby potwierdzić.
- 4 Wybierz kolejno opcje [**Blok. połączeń**] > [**Zmień PIN**], a następnie naciśnij przycisk **MENU/OK**, aby potwierdzić.
- 5 Wprowadź nowy kod PIN/kod dostępu, a następnie naciśnij przycisk **MENU/OK**, aby potwierdzić.
- 6 Wprowadź ponownie nowy kod PIN/kod dostępu, a następnie naciśnij przycisk **MENU/OK**, aby potwierdzić.



↳ Ustawienie zostanie zapisane.

---

## Blokowanie połączeń przychodzących

Można umieścić określone numery na czarnej liście w celu blokowania połączeń przychodzących od tych numerów. Można utworzyć 4 zestawy numerów, a każdy zestaw może składać się maksymalnie z 24 cyfr. W przypadku połączenia przychodzącego z numeru, którego pierwsze cyfry tworzą jeden z tych 4 zestawów, dźwięk dzwonka zostanie wyciszony.

### Uwaga

- Przed użyciem tej funkcji należy wykupić usługę identyfikacji numeru dzwoniącego.
- Nazwa kontaktu z książki telefonicznej nie zostanie wyświetlona, jeśli numer kontaktu odpowiada pozycji zapisanej na czarnej liście.

---

## Włączanie/wyłączanie czarnej listy

- 1 Naciśnij przycisk **MENU/OK**.
- 2 Wybierz pozycję **[Tryb prywat.]**, a następnie naciśnij przycisk **MENU/OK**, aby potwierdzić.
- 3 Wprowadź kod PIN/kod dostępu umożliwiający blokowanie połączeń przychodzących. Domyślny kod PIN to 0000. Naciśnij przycisk **MENU/OK**, aby potwierdzić.
- 4 Wybierz kolejno **[Blokuj przych.]** > **[Tryb blokady]** > **[Wł.]/[Wyłączony]**, a następnie naciśnij przycisk **MENU/OK**, aby potwierdzić.  
↳ Ustawienie zostanie zapisane.

---

## Dodawanie numerów do czarnej listy

- 1 Naciśnij przycisk **MENU/OK**.

- 2 Wybierz pozycję **[Tryb prywat.]**, a następnie naciśnij przycisk **MENU/OK**, aby potwierdzić.
- 3 Wprowadź kod PIN/kod dostępu umożliwiający blokowanie połączeń przychodzących. Domyślny kod PIN to 0000. Naciśnij przycisk **MENU/OK**, aby potwierdzić.
- 4 Wybierz kolejno opcje **[Blokuj przych.]** > **[Zablokuj numer]**, a następnie naciśnij przycisk **MENU/OK**, aby potwierdzić.
- 5 Wprowadź numer, a następnie naciśnij przycisk **MENU/OK**, aby potwierdzić.  
↳ Ustawienie zostanie zapisane.

---

## Zmiana kodu PIN/kodu dostępu czarnej listy

- 1 Naciśnij przycisk **MENU/OK**.
- 2 Wybierz pozycję **[Tryb prywat.]**, a następnie naciśnij przycisk **MENU/OK**, aby potwierdzić.
- 3 Wprowadź stary kod PIN/kod dostępu umożliwiający blokowanie połączeń przychodzących. Domyślny kod PIN to 0000. Naciśnij przycisk **MENU/OK**, aby potwierdzić.
- 4 Wybierz kolejno opcje **[Blokuj przych.]** > **[Zmień PIN]**, a następnie naciśnij przycisk **MENU/OK**, aby potwierdzić.
- 5 Wprowadź nowy kod PIN/kod dostępu, a następnie naciśnij przycisk **MENU/OK**, aby potwierdzić.
- 6 Wprowadź ponownie nowy kod PIN/kod dostępu, a następnie naciśnij przycisk **MENU/OK**, aby potwierdzić.  
↳ Ustawienie zostanie zapisane.

# 13 Usługi

Telefon obsługuje pewną liczbę funkcji, które ułatwiają obsługę połączeń oraz zarządzanie nimi.

## Typ listy połączeń

W tym menu można określić, czy mają być wyświetlane wszystkie połączenia przychodzące czy tylko połączenia nieodebrane z listy połączeń.

### Uwaga

- Ta funkcja zależy od kraju.

## Wybór typu listy połączeń

- 1 Naciśnij przycisk **MENU/OK**.
- 2 Wybierz kolejno opcje [**Usługi**] > [**Typ listy poł.**], a następnie naciśnij przycisk **MENU/OK**, aby potwierdzić.
- 3 Wybierz opcję i naciśnij przycisk **MENU/OK**, aby potwierdzić.

## Automatyczna konferencja

Aby dołączyć do rozmowy prowadzonej przy użyciu innej słuchawki z linią zewnętrzną, naciśnij przycisk .

### Uwaga

- Ta funkcja jest dostępna jedynie w przypadku wersji z kilkoma słuchawkami.

## Włączanie/wyłączanie automatycznej konferencji

- 1 Naciśnij przycisk **MENU/OK**.
- 2 Wybierz kolejno opcje [**Usługi**] > [**Konferencja**], a następnie naciśnij przycisk **MENU/OK**, aby potwierdzić.
- 3 Wybierz opcję [**Auto**]/[**Wyłączony**], a następnie naciśnij przycisk **MENU/OK**, aby potwierdzić.  
↳ Ustawienie zostanie zapisane.

## Typ sieci

### Uwaga

- Ta funkcja zależy od kraju. Jest dostępna tylko w modelach obsługujących funkcję typu sieci.

- 1 Naciśnij przycisk **MENU/OK**.
- 2 Wybierz kolejno: [**Usługi**] > [**Typ sieci**] i naciśnij przycisk **MENU/OK**.
- 3 Wybierz typ sieci, a następnie naciśnij przycisk **MENU/OK**.  
↳ Ustawienie zostanie zapisane.

## Automatyczny prefiks

Ta funkcja sprawdza i formatuje numer połączenia wychodzącego przed jego wybraniem. Numer prefiksu może zastąpić wykrywany numer ustawiony w menu. Na przykład: jako wykrywany numer został ustawiony numer 604, a jako prefiks: numer 1250. Podczas wybierania numeru, takiego jak 6043338888, telefon zmieni numer na 12503338888.

## Uwaga

- Maksymalna długość wykrywanego numeru wynosi 5 cyfr. Maksymalna długość numeru automatycznego prefiksu wynosi 10 cyfr.
- Ta funkcja zależy od kraju.

## Ustawianie automatycznego prefiksu

- 1 Naciśnij przycisk **MENU/OK**.
- 2 Wybierz kolejno opcje [**Usługi**] > [**Autom. prefiks**], a następnie naciśnij przycisk **MENU/OK**, aby potwierdzić.
- 3 Wprowadź wykrywany numer, a następnie naciśnij przycisk **MENU/OK**, aby potwierdzić.
- 4 Wprowadź numer prefiksu, a następnie naciśnij przycisk **MENU/OK**, aby potwierdzić.  
↳ Ustawienie zostanie zapisane.

## Uwaga

- W celu wprowadzenia pauzy naciśnij i przytrzymaj przycisk **#\*\*#**.
- Jeśli ustawiono numer prefiksu, a nie ustawiono numeru wykrywanego, numer prefiksu jest dodawany do wszystkich połączeń wychodzących.
- Ta funkcja jest niedostępna, gdy wybrany numer rozpoczyna się od \* lub #.

## Ustawianie czasu ponownego wybierania

Przed wybraniem drugiego połączenia upewnij się, że czas ponownego wybierania został prawidłowo ustawiony. Zazwyczaj czas ponownego wybierania jest już wstępnie ustawiony w telefonie. Można wybrać jedną z trzech opcji: [**Krótki**], [**Średni**] i [**Długi**]. Liczba dostępnych opcji zależy od kraju. Szczegółowe informacje można uzyskać u usługodawcy.

- 1 Naciśnij przycisk **MENU/OK**.

- 2 Wybierz kolejno opcje [**Usługi**] > [**Czas odb.**], a następnie naciśnij przycisk **MENU/OK**, aby potwierdzić.
- 3 Wybierz opcję i naciśnij przycisk **MENU/OK**, aby potwierdzić.  
↳ Ustawienie zostanie zapisane.

## Tryb wybierania

### Uwaga

- Ta funkcja dotyczy tylko modeli obsługujących wybieranie tonowe i impulsowe.

Tryb wybierania określa sygnał telefoniczny używany w danym kraju. Telefon obsługuje wybieranie tonowe (DTMF) i impulsowe (tarcza obrotowa). Szczegółowe informacje można uzyskać u dostawcy usług.

## Ustawianie trybu wybierania

- 1 Naciśnij przycisk **MENU/OK**.
- 2 Wybierz kolejno opcje [**Usługi**] > [**Tryb wybier.**], a następnie naciśnij przycisk **MENU/OK**, aby potwierdzić.
- 3 Wybierz tryb wybierania i naciśnij przycisk **MENU/OK**, aby potwierdzić.  
↳ Ustawienie zostanie zapisane.

### Uwaga

- Jeśli telefon działa w trybie wybierania impulsowego, naciśnij przycisk **\*INT** podczas połączenia, aby chwilowo włączyć tryb tonowy. Cyfry wprowadzone dla tego połączenia zostaną wysłane jako sygnały tonowe.

## Automatyczne ustawianie zegara

### Uwaga

- Dostępność tej usługi zależy od sieci.
- Przed użyciem tej funkcji należy wykupić usługę identyfikacji numeru dzwoniącego.

Ta funkcja umożliwia automatyczną synchronizację daty i godziny z publiczną siecią telefoniczną (PSTN). Aby funkcja synchronizacji daty działała prawidłowo, należy ustawić bieżący rok.

- 1 Naciśnij przycisk **MENU/OK**.
- 2 Wybierz kolejno opcje **[Usługi] > [Automat. zegar]**, a następnie naciśnij przycisk **MENU/OK**, aby potwierdzić.
- 3 Wybierz **[Wł.]/[Wyłączony]**. Naciśnij przycisk **MENU/OK**.  
↳ Ustawienie zostanie zapisane.

## Rejestracja dodatkowych słuchawek

W stacji bazowej można zarejestrować dodatkowe słuchawki. W stacji bazowej można zarejestrować maks. 4 słuchawki.

- 1 Można zarejestrować słuchawkę w następujący sposób:
  - Jeśli słuchawka jest w trybie **[Wyrejestrowano]**, naciśnij przycisk **MENU/OK**.
  - Jeśli słuchawka jest w trybie **[Szukanie]** i **[Nieosiągalny]**, naciśnij kolejno **MENU/OK > [Usługi] > [Zarejestruj] > MENU/OK**.
- 2 Naciśnij i przytrzymaj przez 10 sekund przycisk **••**) na stacji bazowej.

### Uwaga

- W przypadku modeli wyposażonych w automatyczną sekretarkę usłyszysz sygnał potwierdzenia wskazujący, że stacja bazowa jest w trybie rejestracji.

- 3 Wprowadź numer PIN zestawu. Naciśnij przycisk **REDIAL/C**, aby dokonać zmian. Następnie naciśnij przycisk **MENU/OK**, aby potwierdzić kod PIN.  
↳ Rejestracja trwa maksymalnie 2 minuty. Stacja bazowa automatycznie przypisze numer do słuchawki.

### Uwaga

- Jeśli podany numer PIN jest nieprawidłowy lub w określonym czasie nie zostanie znaleziona żadna stacja bazowa, na słuchawce zostanie wyświetlony odpowiedni komunikat.
- W przypadku niepowodzenia rejestracji należy odłączyć zasilacz od stacji bazowej i podłączyć go ponownie. Odczekaj 15 sekund, a następnie powtórz procedurę rejestracji.
- Fabrycznie ustawiony numer PIN to 0000. Nie można go zmienić.

## Wyrejestrowanie słuchawek

- 1 Naciśnij przycisk **MENU/OK**.
- 2 Wybierz kolejno opcje **[Usługi] > [Wyrejestruj]**, a następnie naciśnij przycisk **MENU/OK**, aby potwierdzić.
- 3 Wprowadź numer PIN zestawu. (Fabrycznie ustawiony numer PIN to 0000). Naciśnij przycisk **REDIAL/C**, aby usunąć numer.
- 4 Wybierz słuchawkę do wyrejestrowania.
- 5 Naciśnij przycisk **MENU/OK**, aby potwierdzić.  
↳ Słuchawka zostanie wyrejestrowana.



#### Wskazówka

- W trybie gotowości nazwa słuchawki jest wyświetlana obok jej numeru.



#### Uwaga

- Słuchawka nie może sama się wyrejestrować.

---

## Przywracanie ustawień domyślnych

Możesz przywrócić fabryczne ustawienia domyślne w telefonie.

- 1 Naciśnij przycisk **MENU/OK**.
- 2 Wybierz kolejno opcje [**Usługi**] > [**Zresetuj**], a następnie naciśnij przycisk **MENU/OK**, aby potwierdzić.
  - ↳ Na słuchawce zostanie wyświetlona prośba o potwierdzenie.
- 3 Naciśnij przycisk **MENU/OK**, aby potwierdzić.
  - ↳ Wszystkie ustawienia (z wyjątkiem książki telefonicznej i informacji o przyciskach bezpośredniego wybierania) zostaną przywrócone do wartości fabrycznych.

# 14 Parametry techniczne

## Ogólne dane techniczne i funkcje

- Czas rozmów: 16 godzin
- Tryb gotowości: 200 godzin
- Zasięg w pomieszczeniach: 50 metrów
- Zasięg na zewnątrz: 300 metrów
- Książka telefoniczna z 50 pozycjami
- Lista ponownego wybierania z 10 pozycjami
- Lista połączeń z 20 pozycjami
- Automatyczna sekretarka: czas nagrywania 25 minut
- Standardowa usługa identyfikacji numeru: FSK, DTMF

## Akumulator

- Philips: 2 akumulatory AAA Ni-MH 1,2 V 500 mAh

## Zasilacz

Stacja bazowa i ładowarka

- Tenpao: S003GV0600050; moc wejściowa: 100–240 V~, 50/60 Hz, 150 mA; moc wyjściowa: 6 V DC, 500 mA

## Pobór mocy

- Pobór mocy w trybie gotowości: ok. 0,7 W (D250), 0,75 W (D255)

## Waga i wymiary (D250)

- Słuchawka: 108,5 g  
47 × 23,6 × 156 mm (wys. × szer. × gł.)
- Stacja bazowa: 67,5 g  
109,8 × 72,6 × 27,8 mm (wys. × szer. × gł.)
- Ładowarka: 37 g  
74 × 68,7 × 27,5 mm (wys. × szer. × gł.)

## Waga i wymiary (D255)

- Słuchawka: 108,5 g  
47 × 23,6 × 156 mm (wys. × szer. × gł.)
- Stacja bazowa: 86,5 g  
109,8 × 72,6 × 29 mm (wys. × szer. × gł.)
- Ładowarka: 37 g  
74 × 68,7 × 27,5 mm (wys. × szer. × gł.)

# 15 Uwaga

## Deklaracja zgodności

Firma TP Vision Europe B.V. niniejszym oświadcza, że ten produkt spełnia wszystkie niezbędne wymagania oraz inne ważne wytyczne dyrektywy 2014/53/EU. Deklarację zgodności można znaleźć na stronie internetowej pod adresem [www.p4c.philips.com](http://www.p4c.philips.com).

## Zgodność z normą GAP

Norma GAP gwarantuje, że wszystkie słuchawki oraz stacje bazowe DECT™ GAP są zgodne z minimalnymi wymaganiami dotyczącymi działania, niezależnie od producenta. Słuchawka oraz stacja bazowa są zgodne z normą GAP, co oznacza, że gwarantowana jest minimalna funkcjonalność: rejestrowanie słuchawki, odbieranie linii, wykonywanie i odbieranie połączenia. Zaawansowane funkcje mogą być niedostępne w przypadku używania ich z urządzeniami innych producentów. Aby zarejestrować i używać słuchawki ze stacją bazową GAP innego producenta, przeprowadź procedurę opisaną w instrukcji producenta, a następnie wykonaj procedurę rejestrowania słuchawki opisaną w niniejszej instrukcji. Aby zarejestrować słuchawkę innego producenta ze stacją bazową, ustaw tryb rejestracji na stacji bazowej, a następnie wykonaj procedurę opisaną w instrukcji producenta słuchawki.

## Zgodność ze standardami EMF

Ten produkt spełnia wszystkie normy i jest zgodny z wszystkimi przepisami

dotyczącymi narażenia na działanie pól elektromagnetycznych.

## Utylizacja starych produktów i baterii



Ten produkt został wykonany z wysokiej jakości materiałów i elementów, które nadają się do ponownego wykorzystania.



Ten symbol na produkcie oznacza, że produkt podlega postanowieniom Dyrektywy Europejskiej 2012/19/UE.



Ten symbol oznacza, że produkt zawiera baterie opisane w treści Dyrektywy Europejskiej 2013/56/UE, których nie można zutylizować z pozostałymi odpadami domowymi. Należy zapoznać się z lokalnymi przepisami dotyczącymi składowania zużytych produktów elektrycznych i elektronicznych oraz baterii. Należy postępować zgodnie z lokalnymi przepisami i nigdy nie należy wyrzucać produktu ani baterii ze zwykłymi odpadami gospodarstwa domowego. Prawidłowa utylizacja zużytych produktów i baterii pomaga chronić środowisko naturalne oraz ludzkie zdrowie.

### Wymywanie baterii

Informacje o wymywaniu baterii jednorazowych zawiera część „Wkładanie baterii dołączonych do zestawu”.



Jeśli na produkcie znajduje się to logo, oznacza to, że uiszczono opłaty związane

z odpowiednim systemem recyklingu i odzyskiwania odpadów.

### **Ochrona środowiska**

Producent dołożył wszelkich starań, aby wyeliminować zbędne środki pakunkowe.

Użyte środki pakunkowe można z grubsza podzielić na trzy grupy: tektura (karton), pianka polistyrenowa (boczne elementy ochronne) i polietylen (worki foliowe, folia ochronna).

Urządzenie zbudowano z materiałów, które mogą zostać poddane utylizacji oraz ponownemu wykorzystaniu przez wyspecjalizowane przedsiębiorstwa. Prosimy zapoznać się z obowiązującymi w Polsce przepisami dotyczącymi utylizacji materiałów pakunkowych, rozładowanych baterii oraz zużytych urządzeń elektronicznych.



# 16 Często zadawane pytania

Na ekranie nie są wyświetlane kreski informujące o sile sygnału.

- Słuchawka znajduje się poza zasięgiem. Przejdź bliżej stacji bazowej.
- Jeśli na słuchawce wyświetlany jest komunikat **[Wyrejestrowano]**, zarejestruj słuchawkę.

## Wskazówka

- Więcej informacji można znaleźć w rozdziale „Usługi”, część „Rejestracja dodatkowych słuchawek”.

Co zrobić, jeśli nie powiedzie się parowanie (rejestracja) dodatkowych słuchawek w stacji bazowej?

Pamięć stacji bazowej jest pełna. Wyrejestruj nieużywane słuchawki i spróbuj ponownie.

## Wskazówka

- Więcej informacji można znaleźć w rozdziale „Usługi”, część „Wyrejestrowanie słuchawek”.

Co zrobić, jeśli słuchawka jest w trybie wyszukiwania lub jest niedostępna?

- Upewnij się, że stacja bazowa jest podłączona do zasilania.
- Zarejestruj słuchawkę w stacji bazowej.
- Przenieś słuchawkę bliżej stacji bazowej.

Wybrałem niewłaściwy język, którego nie rozumiem. Co należy zrobić?

- 1 Naciśnij przycisk , aby powrócić do ekranu trybu gotowości.
- 2 Naciśnij przycisk **MENU/OK**, aby przejść do ekranu menu głównego.
- 3 Na ekranie zostanie wyświetlony jeden z następujących komunikatów:

Config. tel. > Limbä
Konfig. telef. > Język
Nast. tel. > Jazyk
Tel.beáll. > Nyelv
Konfiguracja telefonu > Language
Nast. telefona > Jezik
Post. tel. > Jezik
Nastav. tel. > Jazyk
Настр. тел. > Езык

4 Wybierz ją, aby przejść do opcji języka.

5 Wybierz swój język.

Słuchawka traci połączenie ze stacją bazową lub dźwięk jest zniekształcony podczas rozmowy.

- Sprawdź, czy tryb **ECO+** jest włączony. Wyłącz go, aby zwiększyć zasięg słuchawki i cieszyć się optymalną jakością połączenia.
- Ponownie zarejestruj słuchawkę w stacji bazowej.

Brak sygnału wybierania numeru.

- Sprawdź połączenia telefoniczne.
- Słuchawka znajduje się poza zasięgiem. Przejdź bliżej stacji bazowej.

Brak sygnału dokowania.

- Słuchawka nie została umieszczona prawidłowo na stacji bazowej/ładowarce.
- Styki ładowania są zabrudzone. Najpierw odłącz zasilanie, a następnie wyczyść styki miękką szmatką.

Nie mogę zmienić ustawień poczty głosowej, co należy zrobić?

Usługa poczty głosowej jest zarządzana przez dostawcę usług, a nie przez telefon. Aby zmienić ustawienia, skontaktuj się z dostawcą usług.

Słuchawka podłączona do ładowarki nie ładuje się.

- Upewnij się, że baterie zostały włożone prawidłowo.
- Upewnij się, że słuchawka jest prawidłowo podłączona do ładowarki. Podczas ładowania wyświetlana jest animowana ikona baterii.
- Upewnij się, że ustawienie sygnału dokowania jest włączone. Prawidłowe

podłączenie słuchawki do ładowarki jest sygnalizowane charakterystycznym dźwiękiem dokowania.

- Styki ładowania są zabrudzone. Najpierw odłącz zasilanie, a następnie wyczyść styki miękką szmatką.
- Baterie są uszkodzone. Kup nowe o takich samych parametrach technicznych.

#### **Brak wyświetlania.**

- Upewnij się, że baterie są naładowane.
- Upewnij się, że jest zasilanie, a telefon jest podłączony.

#### **Niska jakość dźwięku (trzaski, echo itp.).**

- Słuchawka znajduje się prawie poza zasięgiem. Przejdź bliżej stacji bazowej.
- Telefon odbiera zakłócenia od znajdujących się w pobliżu urządzeń elektrycznych. Przenieś stację bazową z dala od takich urządzeń.
- Telefon znajduje się w pomieszczeniu o grubych ścianach. Przenieś stację bazową z dala od takich ścian.

#### **Słuchawka nie dzwoni.**

- Upewnij się, że dzwonek w słuchawce jest włączony.
- Upewnij się, że słuchawka jest zarejestrowana w stacji bazowej.

#### **ID dzwoniącego nie wyświetla się.**

- Usługa nie jest włączona. Skontaktuj się z dostawcą usług.
- Informacje o rozmówcy zostały utajnione lub są niedostępne.

#### **Słuchawka nie może wyświetlić znaków \* ani #.**

Znaki \* i # są wyświetlane na wyświetlaczu LCD odpowiednio jako małe „n” i małe „o”. Jest to zjawisko normalne związane ze specyfiką 7-segmentowego pola w drugim wierszu wyświetlacza (znaki można znaleźć na tych 4 przyciskach: \*INT i #B/A).



#### **Uwaga**

- Jeśli powyższe rozwiązania nie będą skuteczne, odłącz od zasilania zarówno słuchawkę, jak i stację bazową. Spróbuj ponownie po upływie minuty.

# 17 Dodatek

## Tabele dotyczące wprowadzania tekstu i cyfr

Przycisk Wielkie litery (jęz. angielski/francuski/niemiecki/włoski/turecki/portugalski/hiszpański/holenderski/duński/fiński/norweski/szwedzki/rumuński/polski/czeski/węgierski/słowacki/słoweński/chorwacki/litewski/estoński/łotewski/bułgarski)

0	Spacja . 0 , / ; : " ' ! ; ? ; * + — % \ ^ ~
1	1 @ _ # = < > ( ) & € £ \$ ¥ [ ] { } ¢ § ...
2	A B C 2 Å Ä Å Á Ã Ä Å Æ Ç Ć
3	D E F 3 É Ê Ë Ì Í Î Ï Δ Φ
4	G H I 4 Ğ Ħ İ Ĵ Ĭ Ĳ
5	J K L 5 Λ
6	M N O 6 Ñ Ó Ô Õ Ö
7	P Q R S 7 Š Š Π Θ Σ
8	T U V 8 Ù Ú Û Ü Ů
9	W X Y Z 9 Ø Ω Ξ Ψ Ž

Przycisk Małe litery (język angielski/francuski/niemiecki/włoski/turecki/ portugalski/hiszpański/holenderski/duński/fiński/norweski/szwedzki)

0	Spacja . 0 , / ; : " ' ! ; ? ; * + - % \ ^ ~
1	1 @ _ # = < > ( ) & € £ \$ ¥ [ ] { } ¢ § ...
2	a b c 2 à á â ã ä å æ ä å ä å ç ĉ
3	d e f 3 è é ê ë è é ě ē Δ Φ
4	g h i 4 ğ ħ ï ĵ ĭ ĳ
5	j k l 5 Λ
6	m n o 6 ñ ó ô õ ö ò
7	p q r s 7 β § § Π Θ Σ

8	t u v 8 ù ú û ü ů μ
9	w x y z 9 ø Ω Ξ Ψ Ž

Przycisk Wielkie litery (jęz. grecki)

0	Spacja . 0 , / ; : " ' ! ; ? ; * + — % \ ^ ~
1	1 @ _ # = < > ( ) & € £ \$ ¥ [ ] { } ¢ § ...
2	A B Γ 2 A B C Æ Ä Å Ç
3	Δ E Z 3 D E F É
4	H Θ I 4 G H I
5	K Λ M 5 J K L
6	N Ξ O 6 M N O Ñ Ö
7	Π Ρ Σ 7 P Q R S
8	T Υ Φ 8 T U V Ü
9	X Ψ Ω 9 W X Y Z Ø

Przycisk Małe litery (jęz. grecki)

0	Spacja . 0 , / ; : " ' ! ; ? ; * + - % \ ^ ~
1	1 @ _ # = < > ( ) & € £ \$ ¥ [ ] { } ¢ § ...
2	α β γ 2 a b c à æ ä å
3	δ ε ζ 3 d e f è é
4	η θ ι 4 g h i ï
5	κ λ μ 5 j k l λ
6	ν ξ ο 6 m n o ñ ö ò
7	π ρ σ ς 7 p q r s β
8	τ υ φ 8 t u v ü ü
9	χ ψ ω 9 w x y z ø

Przycisk Wielkie litery (jęz. serbski)

0	Spacja . 0 , / ; : " ' ! ; ? ; * + — % \ ^ ~
1	1 @ _ # = < > ( ) & € £ \$ ¥ [ ] { } ¢ § ...
2	A B C Ђ Ć Č 2 A B B Γ
3	D E F J Đ 3 Δ E Ж 3 Δ Φ
4	G H I Љ 4 И Й K Λ Γ
5	J K L Њ 5 M H O П Λ
6	M N O Т 6 P C T Y
7	P Q R S Ж Š 7 Ф X Ц Ч П Θ Σ Β
8	T U V 8 Ш Щ Ъ Ы

9	W X Y Z Ž 9 Ъ Э Ю Я Ω Ξ Ψ
<hr/>	
Przycisk	Małe litery (jęz. serbski)
0	Spacja . 0 , / : ; " ' ! ; ? ; * + - % \ ^ ~
1	1 @ _ # = < > ( ) & € £ \$ ¥ [ ] { } ¢ § ...
2	a b c Ъ Ć Ć 2 A Б В Г
3	d e f J Đ 3 Δ E Ж 3
4	g h i Љ 4 И Й К Л
5	j k l Њ 5 М Н О П
6	m n o Ћ 6 Р С Т У
7	p q r s Ж Š 7 Ф Х Ц Ч П Θ Σ Β
8	t u v Lj 8 Ш Щ Ъ Ь
9	w x y z Ž 9 Ъ Э Ю Я Ω Ξ Ψ





2021 © MMD Hong Kong Holding Limited. All rights reserved. Specifications are subject to change without notice.

Philips and the Philips Shield Emblem are registered trademarks of Koninklijke Philips N.V. and are used under license. This product has been manufactured by and is sold under the responsibility of MMD Hong Kong Holding Limited or one of its affiliates, and MMD Hong Kong Holding Limited is the warrantor in relation to this product.

UM\_D250\_255\_PL\_V1.0