

PHILIPS

D460
D465

Ασύρματο τηλέφωνο

Ασύρματο τηλέφωνο με
τηλεφωνητή



Εκτεταμένη τεκμηρίωση χρήστη

Καταχωρήστε το προϊόν σας και λάβετε υποστήριξη από τη διεύθυνση
www.philips.com/support

Πίνακας περιεχομένων

1	Σημαντικές οδηγίες ασφαλείας	4	5	Εσωτερικές κλήσεις και κλήσεις συνδιάσκεψης	18
2	Το τηλέφωνό σας	5		Πραγματοποίηση κλήσης σε άλλη συσκευή χειρός	18
	Τι περιλαμβάνει η συσκευασία	5		Πραγματοποίηση κλήσης συνδιάσκεψης	19
	Επισκόπηση του τηλεφώνου	6	6	Κείμενο και αριθμοί	21
3	Ξεκινήστε	9		Εισαγωγή κειμένου και αριθμών	21
	Σύνδεση του σταθμού βάσης	9		Εναλλαγή μεταξύ πεζών και κεφαλαίων	21
	Εγκατάσταση των παρεχόμενων μπαταριών	10	7	Τηλεφωνικός κατάλογος	22
	Διαμορφώστε το τηλέφωνό σας (ανάλογα με τη χώρα)	11		Προβολή τηλεφωνικού καταλόγου	22
	Αλλαγή του κωδικού PIN απομακρυσμένης πρόσβασης (για το D465)	12		Αναζήτηση καταχώρησης	22
	Φόρτιση συσκευής χειρός	12		Κλήση από τον τηλεφωνικό κατάλογο	23
	Ελέγξτε το επίπεδο φόρτισης της μπαταρίας	12		Πρόσβαση στον τηλεφωνικό κατάλογο κατά τη διάρκεια κλήσης	23
	Τι είναι η λειτουργία αναμονής;	13		Προσθήκη καταχώρησης	23
	Εικονίδια οθόνης	13		Επεξεργασία καταχώρησης	24
	Έλεγχος ισχύος σήματος	14		Διαγραφή καταχώρησης	24
	Ενεργοποίηση και απενεργοποίηση της συσκευής χειρός	14		Διαγραφή όλων των καταχωρίσεων	24
4	Κλήσεις	15	8	Αρχείο κλήσεων	25
	Πραγματοποίηση κλήσης	15		Τύπος λίστας κλήσεων	25
	Απάντηση σε κλήση	15		Προβολή όλων των καταχωρίσεων κλήσεων	26
	Τερματισμός κλήσης	16		Αποθήκευση καταχώρησης κλήσης στον τηλεφωνικό κατάλογο	26
	Ρύθμιση της έντασης του ακουστικού/ηχείου.	16		Ανταπόδοση κλήσης	26
	Σίγαση μικροφώνου	16		Διαγραφή καταχώρησης κλήσης	26
	Ενεργοποίηση ή απενεργοποίηση του ηχείου	16		Διαγραφή όλων των καταχωρίσεων κλήσεων	26
	Πραγματοποίηση δεύτερης κλήσης	16		Επιτήμανση όλων των καταχωρήσεων κλήσεων ως αναγνωσμένων	27
	Απάντηση σε δεύτερη κλήση	16			
	Εναλλαγή μεταξύ δύο κλήσεων	17			
	Πραγματοποίηση κλήσης συνδιάσκεψης με εξωτερικούς ομιλητές	17			

9	Λίστα επανάκλησης	28	13	Τηλεφωνητής	36
	Προβολή καταχωρήσεων επανάκλησης	28		Ενεργοποίηση ή απενεργοποίηση του τηλεφωνητή	36
	Αποθήκευση καταχώρησης επανάκλησης στον τηλεφωνικό κατάλογο	28		Σημειώματα	36
	Επανάκληση κλήσης	28		Ρύθμιση της γλώσσας τηλεφωνητή	36
	Πρόσβαση στη λίστα επανάκλησης κατά τη διάρκεια μιας κλήσης	28		Μηνύματα	37
	Διαγραφή καταχώρισης επανάκλησης	28		Εισερχόμενα μηνύματα	38
	Διαγραφή όλων των καταχωρίσεων επανάκλησης	29		Έλεγχος κλήσης	39
				Ρύθμιση καθυστέρησης ήχου	39
				Απομακρυσμένη πρόσβαση	40
10	Ρυθμίσεις ήχου	30	14	Λειτουργία Απορρήτου	42
	Ορισμός της έντασης ήχου κλήσης για τη συσκευή	30		Φραγή κλήσεων (φραγή εξερχόμενων κλήσεων)	42
	Ορισμός ήχου κλήσης της συσκευής χειρός για εσωτερικές κλήσεις	30		Φραγή εισερχόμενων κλήσεων	42
	Ορισμός ήχου κλήσης της συσκευής χειρός για εξωτερικές κλήσεις	30		Σιωπηλή λειτουργία	43
	Ορισμός ήχου πλήκτρων	30		Αλλαγή PIN/κωδικού πρόσβασης της λειτουργίας απορρήτου	44
	Ορίστε τον ήχο βάσης σύνδεσης	30	15	Υπηρεσίες	45
	Ρύθμιση του ήχου για την μπαταρία	31		Τύπος λίστας κλήσεων	45
	Ορισμός προφίλ ήχου	31		Αυτόματη συνδιάσκεψη	45
11	Ρυθμίσεις τηλεφώνου	32		Τύπος δικτύου	45
	Ορισμός αντίθεσης της οθόνης	32		Αυτόματο πρόθεμα	45
	Λειτουργία Eco	32		Επιλογή διάρκειας επανάκλησης	46
	Λειτουργία ECO+	32		Λειτουργία κλήσης	46
	Όνομα συσκευής χειρός	33		Αυτόματο ρολόι	47
	Ρύθμιση ημερομηνίας και ώρας	33		Δήλωση τη συσκευής χειρός ή πρόσθετων συσκευών χειρός	47
	Ρύθμιση της γλώσσας προβολής	33		Ακύρωση καταχώρισης συσκευών χειρός	48
	Αυτ. απάντηση	33		Επαναφορά προεπιλεγμένων ρυθμίσεων	48
	Ενεργοποίηση/απενεργοποίηση αυτόματου τερματισμού	34	16	Τεχνικά στοιχεία	49
12	Ξυπητηρί	35	17	Σημείωση	50
	Ρύθμιση ξυπητηριού	35		Δήλωση συμμόρφωσης	50
	Απενεργοποίηση αφύπνισης	35		Χρήση των προϋποθέσεων συμμόρφωσης με το πρότυπο GAP	50
				Συμμόρφωση με το πρότυπο EMF	50
				Απόρριψη παλιών προϊόντων και μπαταριών	50
			18	Συχνές ερωτήσεις	52

19 Παράρτημα	55
Πίνακες εισαγωγής κειμένου και αριθμών	55

1 Σημαντικές οδηγίες ασφαλείας

Απαιτήσεις ρεύματος

- Το παρόν προϊόν χρειάζεται ηλεκτρική παροχή ρεύματος AC 100-240 volt. Σε περίπτωση διακοπής ρεύματος, η επαφή ενδέχεται να χαθεί.
- Η τάση στο δίκτυο έχει ταξινομηθεί ως TNV-3 (Telecommunication Network Voltages), όπως ορίζεται στο πρότυπο EN 60950.



Προειδοποίηση

- Το ηλεκτρικό δίκτυο ταξινομείται ως επικίνδυνο. Ο μόνος τρόπος να διακόψετε την παροχή ρεύματος στη βάση φόρτισης είναι να αποσυνδέσετε το φίς από την πρίζα. Βεβαιωθείτε ότι η πρόσβαση στην πρίζα είναι πάντα εύκολη.

- Μην χρησιμοποιείτε το προϊόν σε μέρη όπου υπάρχει κίνδυνος έκρηξης.
- Μην ανοίγετε τη συσκευή χειρός, το σταθμό βάσης ή τη βάση φόρτισης καθώς ενδέχεται να εκτεθείτε σε υψηλές τάσεις.
- Για συσκευές που συνδέονται σε πρίζα, η πρίζα πρέπει να είναι εγκατεστημένη κοντά στη συσκευή και η πρόσβαση σε αυτή να είναι εύκολη.
- Η ενεργοποίηση της λειτουργίας handsfree ενδέχεται να αυξήσει ξαφνικά την ένταση στο ακουστικό σε μεγάλο βαθμό: βεβαιωθείτε ότι δεν κρατάτε τη συσκευή χειρός πολύ κοντά στο αυτί σας.
- Αυτή η συσκευή δεν έχει σχεδιαστεί για την πραγματοποίηση κλήσεων εκτάκτου ανάγκης σε περίπτωση διακοπής ρεύματος. Θα πρέπει να προβλεφθεί κάποια εναλλακτική για την πραγματοποίηση κλήσεων εκτάκτου ανάγκης.
- Μην αφήνετε το προϊόν να έρχεται σε επαφή με υγρά.
- Μην χρησιμοποιείτε καθαριστικά μέσα που περιέχουν οινόπνευμα, αμμωνία, βενζίνη ή λειαντικά μέσα, καθώς ενδέχεται να προκαλέσουν φθορά στη συσκευή.
- Μην εκθέτετε το τηλέφωνο σε υπερβολική θερμότητα, η οποία προκαλείται από εξοπλισμό θέρμανσης ή από την άμεση ηλιακή ακτινοβολία.
- Μην αφήνετε το τηλέφωνο να πέσει και μην ρίχνετε αντικείμενα επάνω στο τηλέφωνο.
- Ενεργοποιημένα κινητά τηλέφωνα κοντά στη συσκευή ενδέχεται να προκαλέσουν παρεμβολές.

Για να αποφύγετε βλάβη ή δυσλειτουργία



Προσοχή

- Χρησιμοποιείτε μόνο την τροφοδοσία ρεύματος που αναγράφεται στις οδηγίες χρήσης.
- Χρησιμοποιείτε μόνο τις μπαταρίες που αναγράφονται στις οδηγίες χρήσης.
- Εάν η μπαταρία αντικατασταθεί από λάθος τύπο μπαταρίας υπάρχει κίνδυνος πρόκλησης έκρηξης.
- Απορρίψτε τις χρησιμοποιημένες μπαταρίες σύμφωνα με τις οδηγίες.
- Μην απορρίψτε τις μπαταρίες στη φωτιά.
- Χρησιμοποιείτε πάντα τα καλώδια που παρέχονται μαζί με το προϊόν.
- Μην αφήνετε τις επαφές φόρτισης ή την μπαταρία να έρχεται σε επαφή με μεταλλικά αντικείμενα.
- Μην αφήνετε μικρά μεταλλικά αντικείμενα να έρχονται σε επαφή με το προϊόν. Αυτό μπορεί να μειώσει την ποιότητα του ήχου και να προκαλέσει βλάβη στο προϊόν.
- Εάν μεταλλικά αντικείμενα τοποθετηθούν πάνω ή κοντά στο ακουστικό της συσκευής χειρός, ενδέχεται να μαγνητιστούν.

Πληροφορίες σχετικά με τις θερμοκρασίες λειτουργίας και φύλαξης

- Χρησιμοποιείτε το προϊόν σε μέρη όπου η θερμοκρασία είναι πάντα μεταξύ 0°C και +40°C (σχετική υγρασία έως 90%).
- Φυλάσσετε το προϊόν σε μέρη όπου η θερμοκρασία είναι πάντα μεταξύ -20°C και +45°C (σχετική υγρασία έως 95%).
- Η διάρκεια ζωής της μπαταρίας ενδέχεται να είναι μικρότερη σε συνθήκες χαμηλής θερμοκρασίας.

2 Το τηλέφωνό σας

Συγχαρητήρια για την αγορά σας και καλωσορίστε στη Philips!
Για να επωφεληθείτε πλήρως από την υποστήριξη που προσφέρει η Philips καταχωρίστε το προϊόν σας στη διεύθυνση www.philips.com/welcome.

Τι περιλαμβάνει η συσκευασία



Συσκευή χειρός**



ός βάσης (D460)



σης (D465)

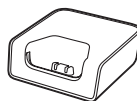

Φορτιστής**



Τροφοδοτικό



Καλώδιο τηλεφώνου*

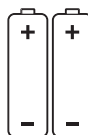

2 επαναφορτιζόμενες μπαταρίες AAA**



Εγγύηση



Σύντομο εγχειρίδιο χρήσης

Σημείωση





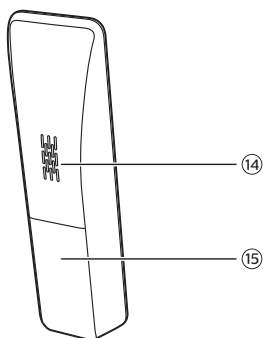
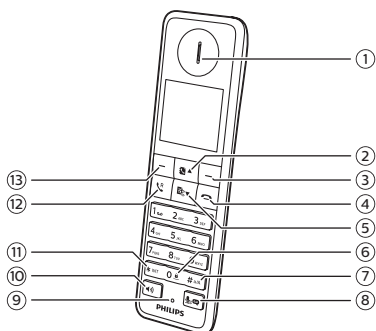

- * Σε ορισμένες χώρες πρέπει να συνδέσετε τον προσαρμογέα γραμμής με το καλώδιο τηλεφώνου και στη συνέχεια να συνδέσετε το καλώδιο τηλεφώνου στην πρίζα τηλεφώνου.
- ** Στα σετ πολλών συσκευών χειρός, υπάρχουν επιπλέον συσκευές χειρός, βάσεις φόρτισης, τροφοδοτικά και μπαταρίες.

Επισκόπηση του τηλεφώνου



1 Ακουστικό

- Μετακίνηση προς τα πάνω στο μενού.
 - Αύξηση της έντασης του ακουστικού/ηχείου.
 - Στη λειτουργία αναμονής, πρόσβαση στον τηλεφωνικό κατάλογο.
- Πατήστε, για να διαγράψετε κάποιο μεμονωμένο κείμενο ή ψηφίο. Πατήστε παρατεταμένα για διαγραφή όλου του κειμένου.
 - Ακύρωση ενέργειας.
 - Στη λειτουργία αναμονής, είσοδος στη λίστα επανάκλησης.
 - Αλλαγή του προφίλ ήχου κατά τη διάρκεια μιας κλήσης.
 - Επιλογή της λειτουργίας που εμφανίζεται στην οθόνη της συσκευής χειρός ακριβώς πάνω από το πληκτρο.
- Τερματισμός κλήσης.
 - Έξοδος από μενού/λειτουργία.
 - Πατήστε παρατεταμένα για ενεργοποίηση/απενεργοποίηση της συσκευής χειρός.
- Μετακίνηση προς τα κάτω στο μενού.
 - Μείωση της έντασης του ακουστικού/ηχείου.
 - Πρόσβαση στο αρχείο κλήσεων στη λειτουργία αναμονής.
- Πατήστε για εισαγωγή κενού κατά την επεξεργασία κειμένου.
 - Στη λειτουργία αναμονής, πατήστε παρατεταμένα για να κλειδώσετε/να ξεκλειδώσετε το πληκτρολόγιο.

- 7 #*A
- Πατήστε παρατεταμένα για εισαγωγή παύσης κατά τη διάρκεια μιας κλήσης.
 - Αλλαγή σε κεφαλαία/πεζά κατά τη διάρκεια της επεξεργασίας.
- 8  (στο D460) ή  /  (στο D465)
- Σίγαση ή κατάργηση σίγασης του μικροφώνου.
 - Πρόσβαση στο μενού τηλεφωνητή στη λειτουργία αναμονής (μόνο στο D465).
 - Ακρόαση των νέων μηνυμάτων από τον τηλεφωνητή (μόνο στο D465).
- 9 **Μικρόφωνο**
- 10 
- Ενεργοποίηση/απενεργοποίηση του ηχείου του τηλεφώνου.
 - Πραγματοποίηση και λήψη κλήσεων μέσω του ηχείου.
- 11 *INT
- Ρύθμιση λειτουργίας κλήσης (λειτουργία παλμού ή προσωρινού τόνου). Αυτή η λειτουργία εξαρτάται από τη χώρα.
 - Πατήστε παρατεταμένα για εναλλαγή μεταξύ της εσωτερικής και της εξωτερικής κλήσης.
 - Πατήστε παρατεταμένα για πραγματοποίηση εσωτερικής κλήσης (μόνο για την έκδοση πολλαπλών συσκευών χειρός).
- 12 
- Πραγματοποίηση και λήψη κλήσεων.
 - Πλήκτρο επανάκλησης (αυτή η λειτουργία εξαρτάται από το δίκτυο).
- 13 
- Στη λειτουργία αναμονής, πρόσβαση στο κύριο μενού.
 - Πατήστε παρατεταμένα για να ανοίξετε το κύριο μενού όταν υπάρχει μια νέα αναπάντητη

- κλήση/ένα νέο μήνυμα/ένα νέο μήνυμα φωνητικού ταχυδρομείου.
- Επιβεβαίωση επιλογής.
- Είσοδος στο μενού επιλογών
- Επιλογή της λειτουργίας που εμφανίζεται στην οθόνη της συσκευής χειρός ακριβώς πάνω από το πλήκτρο.

14 **Ηχείο**

15 **Θύρα μπαταρίας**

Επισκόπηση του σταθμού βάσης

D460

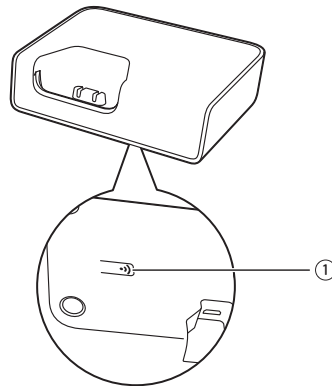

1 

- Πατήστε για εντοπισμό των συσκευών χειρός.
- Πατήστε παρατεταμένα για είσοδο στη λειτουργία καταχώρισης.

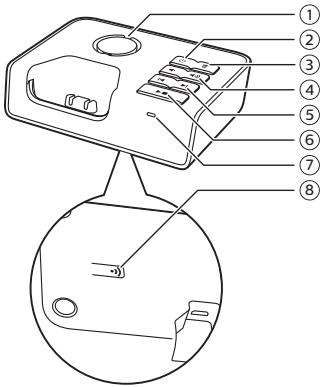

8 ●)

- Πατήστε για εντοπισμό των συσκευών χειρός.
- Πατήστε παρατεταμένα για είσοδο στη λειτουργία καταχώρισης.

① **Ηχείο**

② **⏻**

Ενεργοποίηση ή απενεργοποίηση του τηλεφωνητή.

③ **🗑️**

- Διαγραφή τρέχοντος μηνύματος.
- Παρατεταμένο πάτημα για διαγραφή των παλιών μηνυμάτων.

④ **🔊 / 🔇**

Μείωση/αύξηση της έντασης του ηχείου.

⑤ **⏪ / ⏩**

Μετακίνηση προς τα εμπρός/πίσω κατά την αναπαραγωγή.

⑥ **▶■**

- Αναπαραγωγή μηνυμάτων.
- Διακοπή αναπαραγωγής μηνυμάτων.

⑦ **Ένδειξη LED**

- Σβηστή: ο τηλεφωνητής είναι απενεργοποιημένος.
- Αναμμένη: ο τηλεφωνητής είναι ενεργοποιημένος.
- Αναβοσβήνει κανονικά: εισερχόμενες κλήσεις, νέα μηνύματα, ακρόαση μηνυμάτων, εγγραφή μηνυμάτων, λειτουργία τηλεφωνητή.
- Αναβοσβήνει γρήγορα: η μνήμη είναι πλήρης, λειτουργία εγγραφής.

3 Ξεκινήστε

! Προσοχή

- Πριν συνδέσετε και εγκαταστήσετε τη συσκευή χειρός, διαβάστε τις οδηγίες ασφαλείας στην ενότητα "Σημαντικές οδηγίες ασφαλείας".

Σύνδεση του σταθμού βάσης

! Προειδοποίηση

- Κίνδυνος βλάβης της συσκευής! Βεβαιωθείτε ότι η τάση παροχής ρεύματος αντιστοιχεί στην τάση που εμφανίζεται τυπωμένη στην πίσω ή κάτω πλευρά του τηλεφώνου.
- Για τη φόρτιση των μπαταριών χρησιμοποιείτε μόνο το παρεχόμενο τροφοδοτικό.

☰ Σημείωση

- Εάν γίνετε συνδρομητής ψηφιακής συνδρομητικής γραμμής (DSL) για σύνδεση στο Διαδίκτυο σε υψηλές ταχύτητες μέσω της τηλεφωνικής σας γραμμής, εγκαταστήστε ένα φίλτρο DSL ανάμεσα στο καλώδιο του τηλεφώνου και την πρίζα. Το φίλτρο εμποδίζει θορύβους και τυχόν προβλήματα με την αναγνώριση καλούντος, τα οποία μπορεί να προκληθούν από τις παρεμβολές της DSL. Για περισσότερες πληροφορίες σχετικά με τα φίλτρα DSL, επικοινωνήστε με τον πάροχο υπηρεσιών σας.
- Η πινακίδα του τύπου βρίσκεται στο κάτω μέρος του σταθμού βάσης.

- 1 Συνδέστε κάθε άκρο του τροφοδοτικού:
 - στην υποδοχή Micro USB που βρίσκεται στο κάτω μέρος του σταθμού βάσης,
 - στην πρίζα.
- 2 Συνδέστε κάθε άκρο του καλωδίου τηλεφώνου:
 - στην υποδοχή τηλεφώνου που βρίσκεται στο κάτω μέρος του σταθμού βάσης,
 - στην υποδοχή τηλεφώνου στον τοίχο.

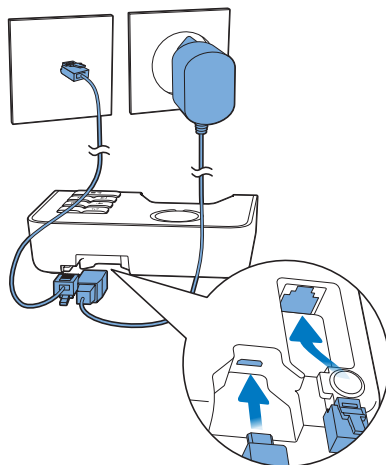

- 3 Συνδέστε κάθε άκρο του τροφοδοτικού (μόνο για την έκδοση πολλαπλών συσκευιών χειρός):
 - στην υποδοχή Micro USB που βρίσκεται στο κάτω μέρος της επιπλέον βάσης φόρτισης.
 - στην πρίζα.

Ο σταθμός βάσης διαθέτει υποδοχή micro-USB. Αυτό επιτρέπει τη σύνδεση σε σταθμό φόρτισης (power bank) ως εναλλακτική πηγή ενέργειας κατά τη διακοπή ρεύματος.

Σημείωση

- Για την ελάχιστη απαίτηση του power bank, ανατρέξτε στο κεφάλαιο «Τεχνικά στοιχεία».
- Κατά τη χρήση ενός power bank ως εναλλακτική πηγή ενέργειας, η ενέργεια μπορεί να καταναλωθεί πολύ γρήγορα, αν παράλληλα φορτίζετε τη συσκευή χειρός.

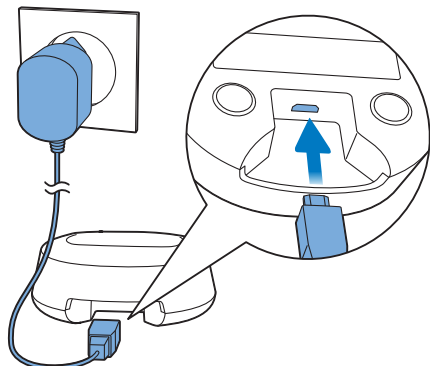

Προσοχή

- Κίνδυνος έκρηξης! Να διατηρείτε τις μπαταρίες μακριά από θερμότητα, ήλιο ή φωτιά. Μην απορρίπτετε ποτέ τις μπαταρίες στη φωτιά.
- Χρησιμοποιείτε μόνο τις παρεχόμενες μπαταρίες.
- Κίνδυνος μειωμένης διάρκειας της μπαταρίας! Μην συνδυάζετε ποτέ διαφορετικούς τύπους ή μάρκες μπαταριών.

Σημείωση

- Φορτίστε τις μπαταρίες 8 ώρες πριν από την πρώτη χρήση.
- Εάν η συσκευή χειρός αναπτύξει θερμοκρασία κατά τη φόρτιση των μπαταριών, αυτό είναι φυσιολογικό.

Προειδοποίηση

- Όταν αντικαθιστάτε τις μπαταρίες, ελέγξτε την πολικότητα. Η τοποθέτηση της μπαταρίας με λανθασμένη πολικότητα ενδέχεται να προκαλέσει βλάβη στο προϊόν.

Εγκατάσταση των παρεχόμενων μπαταριών

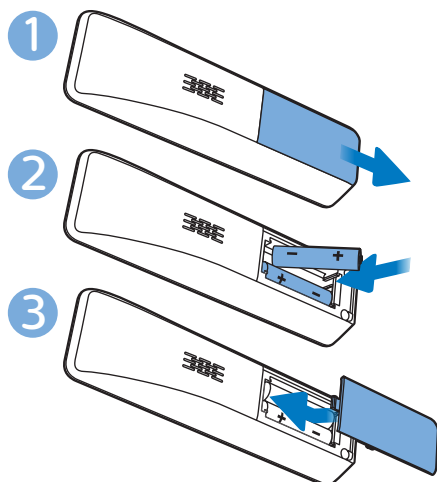

Διαμορφώστε το τηλέφωνό σας (ανάλογα με τη χώρα)

- 1 Όταν χρησιμοποιήσετε το τηλέφωνο για πρώτη φορά, θα δείτε ένα μήνυμα καλωσορίσματος.
- 2 Πατήστε [OK].

Ρυθμίστε τη χώρα/γλώσσα

Επιλέξτε τη χώρα/γλώσσα σας και πατήστε [OK] για επιβεβαίωση.

- ↳ Η ρύθμιση χώρας/γλώσσας αποθηκεύεται.

Σημείωση

- Η επιλογή ρύθμισης χώρας/γλώσσας εξαρτάται από τη χώρα. Εάν δεν εμφανιστεί κάποιο μήνυμα καλωσορίσματος, αυτό σημαίνει ότι η ρύθμιση χώρας/γλώσσας έχει προκαθοριστεί για τη χώρα σας. Στη συνέχεια, μπορείτε να ρυθμίσετε την ημερομηνία και την ώρα.

Για να αλλάξετε τη ρύθμιση της γλώσσας, ακολουθήστε τα παρακάτω βήματα.

- 1 Επιλέξτε **[Ρύθμ. τηλεφ.]** > **[Γλώσσα]** και πατήστε **[OK]** για επιβεβαίωση.
- 2 Επιλέξτε μια γλώσσα και πατήστε **[OK]** για επιβεβαίωση.
↳ Η ρύθμιση αποθηκεύεται.

Ρύθμιση ημερομηνίας και ώρας

- 1 Επιλέξτε **[Μενού]** > **[Ρύθμ. τηλεφ.]** > **[Ημερομ. & ώρα]** και πατήστε **[OK]** για επιβεβαίωση.
- 2 Πατήστε τα αριθμητικά πλήκτρα για να εισάγετε την ημερομηνία, και πατήστε **[OK]** για επιβεβαίωση.
↳ Το μενού ρύθμισης της ώρας εμφανίζεται στη συσκευή χειρός.
- 3 Πατήστε τα αριθμητικά πλήκτρα για να εισάγετε την ώρα.
 - Αν η ώρα εμφανίζεται σε μορφή 12 ωρών, πατήστε **[▲]** / **[▼]** για να επιλέξετε **[π.μ.]** ή **[μ.μ.]** (ανάλογα με τη χώρα).
- 4 Πατήστε **[OK]** για επιβεβαίωση.

Αλλαγή του κωδικού PIN απομακρυσμένης πρόσβασης (για το D465)

Σημείωση

- Αυτή η δυνατότητα είναι διαθέσιμη μόνο για μοντέλα με τηλεφωνητή.
- Ο προεπιλεγμένος κωδικός PIN απομακρυσμένης πρόσβασης για τον τηλεφωνητή είναι 0000 και είναι σημαντικό να τον αλλάξετε, προκειμένου να ενισχύσετε την ασφάλεια της συσκευής σας.

- 1 Πατήστε **[☰]** / **[☰]** ή **[Μενού]** > **[Τηλεφωνητής]** > **[Απομ. πρόσβαση]** > **[Αλλαγή PIN]** και πατήστε **[OK]** για επιβεβαίωση.
- 2 Πληκτρολογήστε τον παλιό κωδικό και πατήστε **[OK]** για επιβεβαίωση.
- 3 Πληκτρολογήστε το νέο κωδικό και πατήστε **[OK]** για επιβεβαίωση.
- 4 Πληκτρολογήστε ξανά το νέο κωδικό και πατήστε **[Αποθ.]** για επιβεβαίωση.
↳ Η ρύθμιση αποθηκεύεται.

Φόρτιση συσκευής χειρός

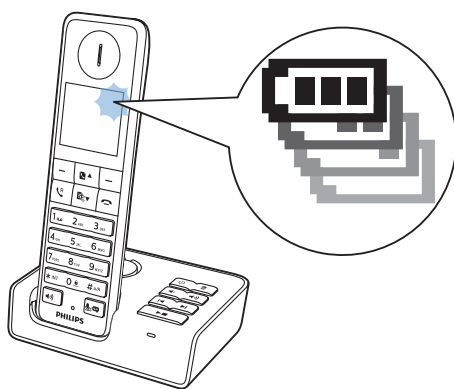

Τοποθετήστε τη συσκευή χειρός στο σταθμό

βάσης για να τη φορτίσετε.. Όταν η συσκευή χειρός τοποθετείται σωστά στο σταθμό βάσης, ακούγεται ένας ήχος.

↳ Η συσκευή χειρός φορτίζεται.

Σημείωση

- Φορτίστε τις μπαταρίες 8 ώρες πριν από την πρώτη χρήση.
- Εάν η συσκευή χειρός αναπτύξει θερμοκρασία κατά τη φόρτιση των μπαταριών, αυτό είναι φυσιολογικό.
- Με την πάροδο το χρόνου, η χωρητικότητα των μπαταριών μειώνεται. Αυτό το φαινόμενο είναι φυσιολογικό.

Το τηλέφωνό σας είναι τώρα έτοιμο για χρήση.

Ελέγξτε το επίπεδο φόρτισης της μπαταρίας

Το εικονίδιο μπαταρίας εμφανίζει το τρέχον επίπεδο ισχύος της μπαταρίας.



Όταν η συσκευή χειρός είναι εκτός σταθμού βάσης, οι μπάρες υποδεικνύουν το επίπεδο ισχύος της μπαταρίας (υψηλό, μεσαίο και χαμηλό).
Όταν η συσκευή χειρός βρίσκεται στο σταθμό βάσης ή στη βάση φόρτισης, οι μπάρες αναβοσβήνουν μέχρι να ολοκληρωθεί η φόρτιση.



Το εικονίδιο με την άδεια μπαταρία αναβοσβήνει. Το επίπεδο φόρτισης της μπαταρίας είναι χαμηλό και απαιτείται επαναφόρτιση.

Εάν μιλάτε στο τηλέφωνο, θα ακούσετε προειδοποιητικούς τόνους όταν οι μπαταρίες κοντεύουν να εξαντληθούν. Η κλήση θα διακοπεί μετά την προειδοποίηση.

Τι είναι η λειτουργία αναμονής;

Το τηλέφωνό σας είναι σε λειτουργία αναμονής όταν δεν εκτελείται σε αυτό καμία λειτουργία. Το όνομα της συσκευής χειρός, η ημερομηνία και η ώρα, καθώς και ο αριθμός της συσκευής χειρός εμφανίζονται στην οθόνη της συσκευής χειρός. Όταν η συσκευή χειρός είναι τοποθετημένη στο σταθμό βάσης, η προστασία οθόνης του ρολογιού θα εμφανίζεται μετά από λίγο αν δεν υπάρχει κάποιο συμβάν, όπως αναπάντητες κλήσεις ή φωνητικό μήνυμα.

Εικονίδια οθόνης

Σε λειτουργία αναμονής, τα εικονίδια που εμφανίζονται στην κύρια οθόνη σας ενημερώνουν σχετικά με τις λειτουργίες που είναι διαθέσιμες στη συσκευή χειρός.









Εικονίδιο Περιγραφή









Όταν η συσκευή χειρός είναι εκτός του σταθμού βάσης ή της βάσης φόρτισης, οι μπάρες υποδεικνύουν το επίπεδο ισχύος της μπαταρίας (από υψηλό έως χαμηλό).
Όταν η συσκευή χειρός είναι συνδεδεμένη στο σταθμό βάσης/βάσης φόρτισης, οι μπάρες αναβοσβήνουν μέχρι να ολοκληρωθεί η φόρτιση.



Αναβοσβήνει το εικονίδιο άδειας μπαταρίας και ακούγεται προειδοποιητικός ήχος. Το επίπεδο φόρτισης της μπαταρίας είναι χαμηλό και απαιτείται επαναφόρτιση.

	Εμφανίζει την κατάσταση σύνδεσης ανάμεσα στη συσκευή χειρός και το σταθμό βάσης. Όσο πιο πολλές μπάρες εμφανίζονται, τόσο πιο δυνατό είναι το σήμα.
	Παραμένει αναμμένο κατά την περιήγηση στις αναπάντητες κλήσεις στο αρχείο κλήσεων.
	Παραμένει αναμμένο κατά την περιήγηση στις εξερχόμενες κλήσεις στη λίστα επανάκλησης.
	Αναβοσβήνει όταν υπάρχει μια νέα αναπάντητη κλήση ή κατά την περιήγηση στις αναπάντητες κλήσεις που δεν έχετε ελέγξει στο αρχείο κλήσεων. Παραμένει αναμμένο κατά την περιήγηση στις αναπάντητες κλήσεις που έχετε ελέγξει στο αρχείο κλήσεων.
	Παραμένει αναμμένο κατά την περιήγηση στις κλήσεις σε φραγή στο αρχείο κλήσεων.
	Αναβοσβήνει σε περίπτωση εισερχόμενης κλήσης. Παραμένει αναμμένο όταν μιλάτε στο τηλέφωνο.
	Έχει ενεργοποιηθεί η ανοιχτή ακρόαση.
	Έχει απενεργοποιηθεί ο ήχος κλήσης. Είναι ενεργή η σιωπηλή λειτουργία (το τηλέφωνο δεν κουδουνίζει).
	Τηλεφωνητής (μόνο στο D465): Αναβοσβήνει όταν υπάρχει νέο μήνυμα ή όταν η μνήμη είναι πλήρης. Εμφανίζεται όταν είναι ενεργοποιημένος ο τηλεφωνητής.

	Πατήστε παρατεταμένα το 1 για πρόσβαση στο φωνητικό ταχυδρομείο του δικτύου (εξαρτάται από το δίκτυο και τη χώρα). Αναβοσβήνει όταν υπάρχει νέο φωνητικό μήνυμα. Παραμένει αναμμένο όταν τα φωνητικά μηνύματα έχουν ήδη αναγνωστεί στο αρχείο καταγραφής κλήσεων. Το εικονίδιο δεν εμφανίζεται όταν δεν υπάρχει κανένα φωνητικό μήνυμα.
	Έχει ρυθμιστεί η σιωπηλή λειτουργία, αλλά η συσκευή βρίσκεται εκτός της ενεργής περιόδου.
	Έχει ενεργοποιηθεί το ζυπητήρι.
	Εμφανίζεται όταν ρυθμίζετε την ένταση του ήχου.
	Έχει ενεργοποιηθεί η λειτουργία Eco .
	Έχει ενεργοποιηθεί η λειτουργία ECO+ .

Έλεγχος ισχύος σήματος

	Ο αριθμός των γραμμών υποδεικνύει την κατάσταση σύνδεσης ανάμεσα στη συσκευή χειρός και το σταθμό βάσης. Όσο πιο πολλές μπάρες εμφανίζονται, τόσο πιο καλή είναι η σύνδεση.
---	---

- Πριν μιλήσετε στο τηλέφωνο και πριν εκτελέσετε οποιαδήποτε λειτουργία, βεβαιωθείτε ότι η συσκευή χειρός είναι συνδεδεμένη στο σταθμό βάσης.
- Εάν ακούσετε προειδοποιητικούς τόνους ενώ μιλάτε στο τηλέφωνο, αυτό σημαίνει ότι η ισχύς της μπαταρίας στη συσκευή χειρός κοντεύει να εξαντληθεί ή ότι η

συσκευή χειρός είναι εκτός εμβέλειας.
Φορτίστε την μπαταρία ή μετακινήστε
τη συσκευή χειρός πιο κοντά στο
σταθμό βάσης.



Σημείωση

- Όταν η ένδειξη **ECO+** είναι ενεργοποιημένη, η ισχύς σήματος δεν εμφανίζεται.

Ενεργοποίηση και απενεργοποίηση της συσκευής χειρός

Πατήστε παρατεταμένα το  για να
ενεργοποιήσετε ή να απενεργοποιήσετε τη
συσκευή χειρός.

4 Κλήσεις

Σημείωση

- Σε περίπτωση διακοπής ρεύματος, δεν είναι δυνατή η πραγματοποίηση κλήσεων σε υπηρεσίες εκτάκτου ανάγκης.

Συμβουλή

- Πριν πραγματοποιήσετε μια κλήση ή ενώ μιλάτε στο τηλέφωνο, ελέγξτε την ισχύ του σήματος (δείτε 'Έλεγχος ισχύος σήματος' στη σελίδα 13).



Πραγματοποίηση κλήσης

Μπορείτε να πραγματοποιήσετε μια κλήση με τους εξής τρόπους:



- Κανονική κλήση.
- Κλήση σε προεπιλεγμένο αριθμό.

Μπορείτε επίσης να πραγματοποιήσετε μια κλήση από τη λίστα επανάκλησης (δείτε 'Επανάκληση κλήσης' στη σελίδα 28), τη λίστα τηλεφωνικού καταλόγου (δείτε 'Κλήση από τον τηλεφωνικό κατάλογο' στη σελίδα 23) και το αρχείο κλήσεων (δείτε 'Ανταπόδοση κλήσης' στη σελίδα 26).

Κανονική κλήση

- 1 Πατήστε  ή .
- 2 Πληκτρολογήστε τον αριθμό τηλεφώνου.
 - ↳ Πραγματοποιείται κλήση σε αυτόν τον αριθμό.
 - ↳ Εμφανίζεται η διάρκεια της τρέχουσας κλήσης.

Κλήση σε προεπιλεγμένο αριθμό



- 1 Πληκτρολογήστε τον αριθμό τηλεφώνου.
 - Για διαγραφή ψηφίου, πατήστε **[Διαγρ.]**.
 - Για εισαγωγή παύσης, πατήστε και κρατήστε πατημένο το **#****.
- 2 Πατήστε  ή  για να πραγματοποιήσετε την κλήση.

Σημείωση

- Ο χρόνος ομιλίας για την τρέχουσα κλήση εμφανίζεται στο μετρητή κλήσης.
- Αν ακούσετε προειδοποιητικούς τόνους, αυτό σημαίνει ότι η μπαταρία του τηλεφώνου κοντεύει να εξαντληθεί ή ότι το τηλέφωνο βρίσκεται εκτός εμβέλειας. Φορτίστε την μπαταρία ή μετακινήστε το τηλέφωνο πιο κοντά στο σταθμό βάσης.

Απάντηση σε κλήση

Όταν χτυπήσει το τηλέφωνο, μπορείτε να επιλέξετε μία από τις παρακάτω ενέργειες:

- πατήστε  ή , για να αποδεχθείτε την κλήση.
- σκώστε το τηλέφωνο για να απαντήσετε στην κλήση όταν ενεργοποιείτε τη λειτουργία αυτόματης απάντησης (δείτε 'Αυτόματη συνδιάσκεψη' στη σελίδα 45).
- επιλέξτε **[Σίγαση]** για να απενεργοποιήσετε τον ήχο κλήσης της τρέχουσας εισερχόμενης κλήσης.

Προειδοποίηση

- Όταν η συσκευή χειρός χτυπάει ή όταν έχει ενεργοποιηθεί η λειτουργία handsfree, κρατάτε τη συσκευή χειρός μακριά από το αυτί σας, για να αποφύγετε ενδεχόμενη πρόκληση βλάβης.

Σημείωση

- Η υπηρεσία αναγνώρισης καλούντος είναι διαθέσιμη εάν περιλαμβάνεται στις υπηρεσίες που σας παρέχει η εταιρεία τηλεφωνίας σας.

Συμβουλή

- Όταν υπάρχει αναπάντητη κλήση, εμφανίζεται ένα μήνυμα ειδοποίησης.

Τερματισμός κλήσης



Μπορείτε να τερματίσετε μια κλήση με τους εξής τρόπους:

- Πατήστε .
- Τοποθετήστε τη συσκευή χειρός στο σταθμό βάσης ή τη βάση φόρτισης.



Σημείωση

- Όταν η λειτουργία αυτόματου τερματισμού κλήσης είναι απενεργοποιημένη, η κλήση δεν τερματίζεται όταν τοποθετείτε τη συσκευή χειρός στο σταθμό βάσης ή στη βάση φόρτισης (δείτε 'Ενεργοποίηση/απενεργοποίηση αυτόματου τερματισμού' στη σελίδα 34).

Ρύθμιση της έντασης του ακουστικού/ηχείου.

Πατήστε   για να προσαρμόσετε την ένταση κατά τη διάρκεια της κλήσης.
↳ Η ένταση του ακουστικού/ηχείου προσαρμόζεται και το τηλέφωνο επιστρέφει στην οθόνη κλήσης.

Σίγαση μικροφώνου

- 1 Πατήστε  κατά τη διάρκεια της κλήσης.
↳ Στη συσκευή χειρός εμφανίζεται η ένδειξη [Σίγαση ενεργή].
↳ Ο καλών δεν μπορεί να σας ακούσει, αλλά εσείς μπορείτε να τον ακούτε.
- 2 Πατήστε  ξανά για να καταργήσετε τη σίγαση του μικροφώνου.
↳ Τώρα είναι δυνατή η επικοινωνία με τον καλούντα.

Ενεργοποίηση ή απενεργοποίηση του ηχείου

Πατήστε  στη συσκευή χειρός.

Πραγματοποίηση δεύτερης κλήσης

Σημείωση

- Αυτή η υπηρεσία εξαρτάται από δίκτυο.

- 1 Πατήστε  κατά τη διάρκεια της κλήσης.
↳ Η πρώτη κλήση τίθεται σε αναμονή.
- 2 Πληκτρολογήστε το δεύτερο αριθμό.
↳ Πραγματοποιείται κλήση του αριθμού που εμφανίζεται στην οθόνη.

Απάντηση σε δεύτερη κλήση

Σημείωση

- Αυτή η υπηρεσία εξαρτάται από δίκτυο.

Όταν παράγεται ένας περιοδικός ήχος που σας ειδοποιεί για μια εισερχόμενη κλήση, μπορείτε να απαντήσετε στην κλήση με τους εξής τρόπους:

- 1 Πατήστε \mathcal{L}^R και \mathcal{Z}_{ABC} για να αποδεχτείτε την κλήση.
↳ Η πρώτη κλήση τίθεται σε αναμονή και μπορείτε να συνδεθείτε με τη δεύτερη κλήση.
- 2 Πατήστε \mathcal{L}^R και \mathcal{I}_{∞} για να τερματίσετε την τρέχουσα κλήση και να απαντήσετε στην πρώτη.

Εναλλαγή μεταξύ δύο κλήσεων

Σημείωση

- Αυτή η υπηρεσία εξαρτάται από δίκτυο. Επικοινωνήστε με τον πάροχο δικτύου σχετικά με τη λειτουργία.

Πατήστε \mathcal{L}^R και \mathcal{Z}_{ABC} .

- ↳ Η τρέχουσα κλήση τίθεται σε αναμονή και συνδέεστε στην άλλη κλήση.

Πραγματοποίηση κλήσης συνδιάσκεψης με εξωτερικούς ομιλητές

Σημείωση

- Αυτή η υπηρεσία εξαρτάται από το δίκτυο και από τη χώρα. Συμβουλευτείτε τον πάροχο υπηρεσιών σας σχετικά με τη λειτουργία και τις επιπλέον χρεώσεις.

Όταν είστε συνδεδεμένοι σε δύο κλήσεις, πατήστε \mathcal{L}^R και, στη συνέχεια, \mathcal{B}_{DEF} .

- ↳ Οι δύο κλήσεις συνδυάζονται σε μία κλήση συνδιάσκεψης.

5 Εσωτερικές κλήσεις και κλήσεις συνδιάσκεψης

Σημείωση



- Αυτή η λειτουργία είναι διαθέσιμη μόνο για εκδόσεις με περισσότερες συσκευές χειρός.

Μια εσωτερική κλήση είναι μια κλήση σε άλλη συσκευή χειρός που ανήκει στον ίδιο σταθμό βάσης. Η κλήση συνδιάσκεψης είναι μια κλήση ανάμεσα σε εσάς, έναν άλλο χρήστη συσκευής χειρός και εξωτερικούς συνομιλητές.

Πραγματοποίηση κλήσης σε άλλη συσκευή χειρός

Σημείωση

- Εάν ένας σταθμός βάσης έχει μόνο 2 καταχωρισμένες συσκευές, πατήστε παρατεταμένα *INT, για να πραγματοποιήσετε μια κλήση στην άλλη συσκευή χειρός.

- 1 Πατήστε και κρατήστε πατημένο το κουμπί *INT.
↳ Οι συσκευές χειρός που είναι διαθέσιμες για εσωτερικές κλήσεις εμφανίζονται στην οθόνη.
- 2 Επιλέξτε μία συσκευή χειρός και πατήστε [OK] για επιβεβαίωση.
↳ Η επιλεγμένη συσκευή χειρός χτυπάει.
- 3 Πατήστε  στην επιλεγμένη συσκευή χειρός.
↳ Δημιουργείται εσωτερική επικοινωνία.
- 4 Πατήστε [Ακύρ.] ή  για να ακυρώσετε ή να τερματίσετε την εσωτερική κλήση.

Σημείωση

- Εάν η επιλεγμένη συσκευή χειρός είναι κατειλημμένη, στην οθόνη της συσκευής εμφανίζεται η ένδειξη [Κατειλημμένο].

Κατά διάρκεια συνομιλίας στο τηλέφωνο

Μπορείτε να αλλάξετε συσκευές χειρός κατά τη διάρκεια μιας κλήσης:

- 1 Πατήστε και κρατήστε πατημένο το *INT.
↳ Ο τρέχων ομιλητής τίθεται σε αναμονή.
↳ Στις εκδόσεις με πολλαπλές συσκευές χειρός, εμφανίζονται οι

συσκευές που είναι διαθέσιμες για επικοινωνία. Συνεχίστε στο βήμα 2.

- 2 Επιλέξτε μία συσκευή χειρός και πατήστε **[OK]** για επιβεβαίωση.
 - ↳ Περιμένετε μέχρι η άλλο συνομιλητής να απαντήσει στην κλήση σας.

Εναλλαγή μεταξύ κλήσεων

Πατήστε ***INT** για εναλλαγή μεταξύ της εξωτερικής και της εσωτερικής κλήσης.

Πραγματοποίηση κλήσης συνδιάσκεψης

Η κλήση συνδιάσκεψης 3 κατευθύνσεων είναι μια κλήση ανάμεσα σε εσάς, έναν άλλο χρήστη συσκευής χειρός και τους εξωτερικούς συνομιλητές. Πρέπει να υπάρχουν δύο συσκευές χειρός στον ίδιο σταθμό βάσης.

Κατά τη διάρκεια εξωτερικής κλήσης

- 1 Πατήστε παρατεταμένα ***INT** για να ξεκινήσετε μια εσωτερική κλήση.
 - ↳ Ο εξωτερικός ομιλητής τίθεται σε αναμονή.
 - ↳ Στις εκδόσεις για πολλαπλές συσκευές χειρός, εμφανίζονται οι συσκευές που είναι διαθέσιμες για

ενδοεπικοινωνία. Μετά προχωρήστε στο βήμα 2.

- ↳ Στις εκδόσεις για δύο συσκευές χειρός, χτυπάει η άλλη συσκευή. Κατόπιν προχωρήστε στο βήμα 3.

- 2 Επιλέξτε μία συσκευή χειρός και πατήστε **[OK]** για επιβεβαίωση.
 - ↳ Η επιλεγμένη συσκευή χειρός χτυπάει.
- 3 Πατήστε **↵** στην επιλεγμένη συσκευή χειρός.
 - ↳ Δημιουργείται εσωτερική επικοινωνία.
- 4 Πατήστε **[Συνδ.]**.
 - ↳ Βρίσκεστε πλέον σε κλήση συνδιάσκεψης 3 κατευθύνσεων με μια εξωτερική κλήση και μια επιλεγμένη συσκευή χειρός.
- 5 Πατήστε **⏏**, για να τερματίσετε την κλήση συνδιάσκεψης.

Σημείωση

- Πατήστε **↵** για να συμμετέχετε σε μια κλήση συνδιάσκεψης που βρίσκεται σε εξέλιξη με κάποια άλλη συσκευή χειρός, εάν το **[Υπηρεσίες] > [Συνδιάσκεψη]** έχει ρυθμιστεί σε **[Αυτόματα]**.

Κατά τη διάρκεια μιας κλήσης συνδιάσκεψης

- 1 Πατήστε **[Διεθ.]** για να θέσετε την εξωτερική κλήση σε αναμονή και να επιστρέψετε στην εσωτερική κλήση.
 - ↳ Η εξωτερική κλήση τίθεται σε αναμονή.
- 2 Πατήστε **[Συνδ.]** για να ανακτήσετε την κλήση συνδιάσκεψης.





Σημείωση

- Εάν μία συσκευή χειρός κλείσει κατά τη διάρκεια της κλήσης συνδιάσκεψης, η άλλη συσκευή χειρός παραμένει συνδεδεμένη στην εξωτερική κλήση.

6 Κείμενο και αριθμοί

Μπορείτε να εισάγετε κείμενο και αριθμούς για το όνομα μιας συσκευής χειρός, τις καταχωρήσεις στον τηλεφωνικό κατάλογο και άλλα στοιχεία μενού.

Εισαγωγή κειμένου και αριθμών

- 1 Πατήστε κάποιο αλφαριθμητικό πλήκτρο μία ή περισσότερες φορές, για να επιλέξετε το χαρακτήρα που θέλετε.
- 2 Πατήστε **[Διαγρ.]** για διαγραφή ενός χαρακτήρα. Πατήστε παρατεταμένα **[Διαγρ.]** για να διαγράψετε όλους τους χαρακτήρες. Πατήστε   /   για να μετακινήσετε το δρομέα αριστερά και δεξιά.
- 3 Πατήστε **0#** για να προσθέσετε κενό.

Σημείωση

- Για πληροφορίες σχετικά με την αντιστοίχιση των χαρακτήρων και των αριθμών στα πλήκτρα, ανατρέξτε στο κεφάλαιο "Παράρτημα".

Εναλλαγή μεταξύ πεζών και κεφαλαίων

Από προεπιλογή το πρώτο γράμμα κάθε λέξης σε μια πρόταση είναι κεφαλαίο και τα υπόλοιπα είναι πεζά. Πατήστε παρατεταμένα το **#A/A** για εναλλαγή ανάμεσα σε πεζά και κεφαλαία γράμματα.

7 Τηλεφωνικός κατάλογος

Αυτό το τηλέφωνο διαθέτει τηλεφωνικό κατάλογο με δυνατότητα αποθήκευσης έως και 50 καταχωρίσεων. Μπορείτε να έχετε πρόσβαση στον τηλεφωνικό κατάλογο από τη συσκευή χειρός. Το όνομα κάθε εγγραφής μπορεί να αποτελείται από έως και 16 χαρακτήρες. Μπορεί να αποθηκεύσει έως και 3 αριθμούς, με κάθε αριθμό να αποτελείται από έως και 24 ψηφία.

Έχετε 2 μνήμες άμεσης πρόσβασης (πλήκτρα 1 και 2). Ανάλογα με τη χώρα, τα πλήκτρα 1 και 2 είναι προρυθμισμένα στον αριθμό φωνητικού ταχυδρομείου και τον αριθμό υπηρεσίας πληροφοριών του παροχέα υπηρεσιών, αντίστοιχα. Όταν πατάτε παρατεταμένα το πλήκτρο σε λειτουργία αναμονής, ο αποθηκευμένος τηλεφωνικός αριθμός πληκτρολογείται αυτόματα.



Σημείωση

- Η διαθεσιμότητα της μνήμης άμεσης πρόσβασης εξαρτάται από τη χώρα.

Προβολή τηλεφωνικού καταλόγου

Σημείωση

- Μπορείτε να προβάλετε τον τηλεφωνικό κατάλογο σε μία συσκευή χειρός κάθε φορά.





- 1 Πατήστε   ή επιλέξτε [Μενού] > [Τηλ. κατ/γος] > [Προβολή] > [OK] για πρόσβαση στη λίστα του τηλεφωνικού καταλόγου.
- 2 Επιλέξτε μια επαφή και εμφανίστε τις διαθέσιμες πληροφορίες.

Αναζήτηση καταχώρησης



Μπορείτε να πραγματοποιήσετε αναζήτηση στον τηλεφωνικό κατάλογο με τους εξής τρόπους:

- Κύλιση στη λίστα επαφών.
- Εισαγωγή του πρώτου χαρακτήρα μιας επαφής.

Κύλιση στη λίστα επαφών

- 1 Πατήστε   ή επιλέξτε [Μενού] > [Τηλ. κατ/γος] > [Προβολή] > [OK] για πρόσβαση στη λίστα του τηλεφωνικού καταλόγου.
- 2 Πατήστε   και  για κύλιση στη λίστα του τηλεφωνικού καταλόγου.

Εισαγωγή του πρώτου χαρακτήρα μιας επαφής

- 1 Πατήστε   ή επιλέξτε [Μενού] > [Τηλ. κατ/γος] > [Προβολή] > [OK] για πρόσβαση στη λίστα του τηλεφωνικού καταλόγου.
- 2 Πατήστε το αλφαριθμητικό πλήκτρο που αντιστοιχεί στο χαρακτήρα.
↳ Θα εμφανιστεί η πρώτη καταχώριση που αρχίζει με αυτόν το χαρακτήρα.

Κλήση από τον τηλεφωνικό κατάλογο

- 1 Πατήστε ή επιλέξτε **[Μενού]** > **[Τηλ. κατ/γος]** > **[Προβολή]** > **[OK]** για πρόσβαση στη λίστα του τηλεφωνικού καταλόγου.
- 2 Επιλέξτε μια επαφή στη λίστα του τηλεφωνικού καταλόγου.
- 3 Πατήστε **[Προβ.]**.
- 4 Επιλέξτε έναν τύπο αριθμού (κινητό σπίτι/τηλέφωνο/γραφείο) και κατόπιν πατήστε για να πραγματοποιήσετε την κλήση.

Πρόσβαση στον τηλεφωνικό κατάλογο κατά τη διάρκεια κλήσης

- 1 Πατήστε **[Επιλ.]** και επιλέξτε **[Τηλ. κατ/γος]**.
- 2 Πατήστε **[OK]** για επιβεβαίωση.
- 3 Επιλέξτε μια επαφή και πατήστε **[OK]** για να δείτε τον αριθμό.

Προσθήκη καταχώρισης

Σημείωση

- Αν η μνήμη του τηλεφωνικού καταλόγου είναι πλήρης, εμφανίζεται ένα μήνυμα ειδοποίησης στη συσκευή χειρός. Διαγράψτε μερικές καταχωρίσεις, για να μπορέσετε να προσθέσετε καινούργιες.
- Όταν αλλάζετε τον αριθμό μιας εγγραφής, ο νέος αριθμός θα αντικαταστήσει τον προηγούμενο.

- 1 Επιλέξτε **[Μενού]** > **[Τηλ. κατ/γος]** > **[Προσθήκη νέου]** και πατήστε **[OK]** για επιβεβαίωση.
- 2 Εισαγάγετε το όνομα και πατήστε **[OK]** για επιβεβαίωση.
- 3 Εισαγάγετε τον αριθμό του σπιτιού, τον αριθμό του κινητού τηλεφώνου και τον αριθμό γραφείου, στη συνέχεια, πατήστε **[Αποθ.]** για επιβεβαίωση.
↳ Η νέα καταχώριση αποθηκεύεται.

Συμβουλή

- Πατήστε και κρατήστε πατημένο το #** για να εισαγάγετε ένα κενό.
- Πατήστε κάποιο αλφαριθμητικό πλήκτρο μία ή περισσότερες φορές, για να επιλέξετε το χαρακτήρα που θέλετε.
- Πατήστε **[Διαγρ.]** για να διαγράψετε το χαρακτήρα. Πατήστε / για να μετακινήσετε τον δρομέα αριστερά και δεξιά.

Σημείωση

- Μπορείτε να αποθηκεύσετε έως και 3 αριθμούς σε κάθε καταχώριση τηλεφωνικού καταλόγου.

Επεξεργασία καταχώρισης

- 1 Επιλέξτε **[Μενού]** > **[Τηλ. κατ/γος]** > **[Επεξεργασία]** και πατήστε **[OK]** για επιβεβαίωση.
- 2 Επιλέξτε μια επαφή και πατήστε **[OK]** για επιβεβαίωση.
- 3 Επεξεργαστείτε το όνομα και πατήστε **[OK]** για επιβεβαίωση.
- 4 Επιλέξτε τον αριθμό κινητού σπιτιού/τηλεφώνου/γραφείου και κατόπιν πατήστε **[OK]** για επιβεβαίωση.
- 5 Επεξεργαστείτε τον αριθμό και πατήστε **[Αποθ.]** για επιβεβαίωση.

Διαγραφή καταχώρισης

- 1 Επιλέξτε **[Μενού]** > **[Τηλ. κατ/γος]** > **[Διαγραφή]** και πατήστε **[OK]** για επιβεβαίωση.
- 2 Επιλέξτε μια επαφή και πατήστε **[OK]** για επιβεβαίωση.
 - ↳ Εμφανίζεται ένα αίτημα επιβεβαίωσης στη συσκευή χειρός.
- 3 Πατήστε **[OK]** για επιβεβαίωση.
 - ↳ Η καταχώριση διαγράφεται.

Διαγραφή όλων των καταχωρίσεων

- 1 Επιλέξτε **[Μενού]** > **[Τηλ. κατ/γος]** > **[Διαγραφή όλων]** και πατήστε **[OK]** για επιβεβαίωση.
 - ↳ Εμφανίζεται ένα αίτημα επιβεβαίωσης στη συσκευή χειρός.
- 2 Πατήστε **[OK]** για επιβεβαίωση.
 - ↳ Όλες οι καταχωρίσεις (εκτός από τις 2 καταχωρίσεις στη μνήμη άμεσης πρόσβασης) διαγράφονται.

8 Αρχείο κλήσεων

Το αρχείο κλήσεων αποθηκεύει το ιστορικό όλων των αναπάντητων κλήσεων, των εισερχόμενων κλήσεων ή των κλήσεων με φραγή. Το ιστορικό εισερχόμενων κλήσεων περιλαμβάνει το όνομα και τον αριθμό του καλούντος, την ώρα και την ημερομηνία κλήσης. Αυτή η λειτουργία είναι διαθέσιμη εάν είστε εγγεγραμμένοι σε υπηρεσία αναγνώρισης καλούντος με τον πάροχό σας. Το τηλέφωνό σας μπορεί να αποθηκεύσει έως 50 καταχωρίσεις κλήσεων. Το εικονίδιο αρχείου κλήσεων στη συσκευή χειρός αναβοσβήνει υποδεικνύοντάς σας ότι υπάρχουν αναπάντητες κλήσεις. Εάν ο καλών επιτρέπει την εμφάνιση της ταυτότητάς του, μπορείτε να δείτε το όνομα ή τον αριθμό του. Οι καταχωρίσεις κλήσεων εμφανίζονται σε χρονολογική σειρά, με την πιο πρόσφατη ληφθείσα κλήση στην κορυφή της λίστας.

Σημείωση

- Βεβαιωθείτε ότι ο αριθμός στη λίστα κλήσεων είναι έγκυρος, προτού ανταποδώσετε την κλήση απευθείας από τη λίστα κλήσεων.

Τα εικονίδια που εμφανίζονται στην οθόνη σας ενημερώνουν αν υπάρχουν αναπάντητες κλήσεις/εισερχόμενες κλήσεις/κλήσεις με φραγή.

Εικονίδια Περιγραφή

-  Παραμένει αναμμένο κατά την περιήγηση στις απαντημένες εισερχόμενες κλήσεις στο αρχείο κλήσεων.



Αναβοσβήνει όταν υπάρχει μια νέα αναπάντητη κλήση ή κατά την περιήγηση στις αναπάντητες κλήσεις που δεν έχετε ελέγξει στο αρχείο κλήσεων.

Παραμένει αναμμένο κατά την περιήγηση στις αναπάντητες κλήσεις που έχετε ελέγξει στο αρχείο κλήσεων.



Παραμένει αναμμένο κατά την περιήγηση στις κλήσεις σε φραγή στο αρχείο κλήσεων.

Τύπος λίστας κλήσεων

Μπορείτε να ρυθμίσετε αν στο αρχείο καταγραφής κλήσεων θα βλέπετε όλες τις κλήσεις ή μόνο τις αναπάντητες.



Σημείωση

- Αυτή η λειτουργία εξαρτάται από τη χώρα.

Επιλογή τύπου λίστας κλήσεων

- 1 Επιλέξτε **[Μενού] > [Υπηρεσίες] > [Λίστες κλήσεων]** και πατήστε **[OK]** για επιβεβαίωση.
- 2 Ενεργοποιήστε μια επιλογή και πατήστε **[OK]** για επιβεβαίωση.

Προβολή όλων των καταχωρίσεων κλήσεων

- 1 Πατήστε **☰ ▼**.
↳ Εμφανίζεται το αρχείο εισερχόμενων κλήσεων.
- 2 Επιλέξτε μια καταχώριση και πατήστε **[Επιλ.]**.
- 3 Επιλέξτε **[Προβολή] > [OK]** για περισσότερες διαθέσιμες πληροφορίες.

Αποθήκευση καταχώρισης κλήσης στον τηλεφωνικό κατάλογο

- 1 Πατήστε **☰ ▼**.
↳ Εμφανίζεται το αρχείο εισερχόμενων κλήσεων.
- 2 Επιλέξτε μια καταχώριση και πατήστε **[Επιλ.]**.
- 3 Επιλέξτε **[Αποθ/ση αριθ.]** και πατήστε **[OK]** για επιβεβαίωση.
- 4 Εισαγάγετε και επεξεργαστείτε το όνομα, και πατήστε **[OK]** για επιβεβαίωση.
- 5 Επιλέξτε έναν τύπο αριθμού (σπίτι/κινητό τηλέφωνο/γραφείο) και κατόπιν πατήστε **[OK]** για επιβεβαίωση.
- 6 Επεξεργαστείτε τον αριθμό και πατήστε **[Αποθ.]** για επιβεβαίωση.
↳ Η καταχώριση αποθηκεύεται.

Ανταπόδοση κλήσης

- 1 Πατήστε **☰ ▼**.
- 2 Επιλέξτε μια καταχώριση από τη λίστα.
- 3 Πατήστε **↶** για να πραγματοποιήσετε την κλήση.

Διαγραφή καταχώρισης κλήσης

- 1 Πατήστε **☰ ▼**.
↳ Εμφανίζεται το αρχείο εισερχόμενων κλήσεων.
- 2 Επιλέξτε μια καταχώριση και πατήστε **[Επιλ.]**.
- 3 Επιλέξτε **[Διαγραφή]** και πατήστε **[OK]** για επιβεβαίωση.
↳ Εμφανίζεται ένα αίτημα επιβεβαίωσης στη συσκευή χειρός.
- 4 Πατήστε **[OK]** για επιβεβαίωση.
↳ Η καταχώριση διαγράφεται.

Διαγραφή όλων των καταχωρίσεων κλήσεων

- 1 Πατήστε **☰ ▼**.
↳ Εμφανίζεται το αρχείο εισερχόμενων κλήσεων.
- 2 Πατήστε **[Επιλ.]** για να πραγματοποιήσετε είσοδο στο μενού επιλογών.
- 3 Επιλέξτε **[Διαγραφή όλων]** και πατήστε **[OK]** για επιβεβαίωση.
↳ Εμφανίζεται ένα αίτημα επιβεβαίωσης στη συσκευή χειρός.
- 4 Πατήστε **[OK]** για επιβεβαίωση.
↳ Διαγράφονται όλες οι καταχωρίσεις.

Επισημάνση όλων των καταχωρήσεων κλήσεων ως αναγνωσμένων

- 1 Πατήστε  ▼.
↳ Εμφανίζεται το αρχείο εισερχόμενων κλήσεων.
- 2 Πατήστε **[Επιλ.]** για να πραγματοποιήσετε είσοδο στο μενού επιλογών.
- 3 Επιλέξτε **[Επισ. ως αναγ.]** και πατήστε **[OK]** για επιβεβαίωση.
↳ Εμφανίζεται ένα αίτημα επιβεβαίωσης στη συσκευή χειρός.
- 4 Πατήστε **[OK]** για επιβεβαίωση.
↳ Όλες οι εγγραφές κλήσεων γίνονται εγγραφές αναγνωσμένων μηνυμάτων.



Σημείωση

- Al marcar todos los registros de llamadas como leídos, ya no recibirá la notificación de registros de llamadas recibidos, sino no leídos.

9 Λίστα επανάκλησης

Η λίστα επανάκλησης αποθηκεύει το ιστορικό των κλήσεων που έχετε πραγματοποιήσει. Περιλαμβάνει τα ονόματα ή/και τους αριθμούς που έχετε καλέσει. Το τηλέφωνό σας μπορεί να αποθηκεύσει έως 20 καταχωρήσεις επανάκλησης.

Προβολή καταχωρήσεων επανάκλησης

Επιλέξτε **[Επαν.]**.

Αποθήκευση καταχώρησης επανάκλησης στον τηλεφωνικό κατάλογο

- 1 Πατήστε **[Επαν.]** για να πραγματοποιήσετε είσοδο στη λίστα των πραγματοποιηθεισών κλήσεων.
- 2 Επιλέξτε μια καταχώριση και πατήστε **[OK] > [Επιλ.]** για επιβεβαίωση.
- 3 Επιλέξτε **[Αποθ/ση αριθ.]** και πατήστε **[OK]** για επιβεβαίωση.
- 4 Εισαγάγετε και επεξεργαστείτε το όνομα, και πατήστε **[OK]** για επιβεβαίωση.
- 5 Επιλέξτε έναν τύπο αριθμού (σπίτι/κινητό τηλέφωνο/γραφείο) και κατόπιν πατήστε **[OK]** για επιβεβαίωση.
- 6 Επεξεργαστείτε τον αριθμό και πατήστε **[Αποθ.]** για επιβεβαίωση.
↳ Η καταχώριση αποθηκεύεται.

Επανάκληση κλήσης

- 1 Πατήστε **[Επαν.]**.
- 2 Επιλέξτε την καταχώριση τον αριθμό της οποίας θέλετε να καλέσετε. Πατήστε **↵**.
↳ Πραγματοποιείται κλήση σε αυτόν τον αριθμό.

Πρόσβαση στη λίστα επανάκλησης κατά τη διάρκεια μιας κλήσης

- 1 Πατήστε **[Επιλ.]** και επιλέξτε **[Επανάκληση]**.
- 2 Πατήστε **[OK]** για επιβεβαίωση.

Διαγραφή καταχώρισης επανάκλησης

- 1 Πατήστε **[Επαν.]** για να πραγματοποιήσετε είσοδο στη λίστα των πραγματοποιηθεισών κλήσεων.
- 2 Επιλέξτε μια καταχώριση και πατήστε **[OK] > [Επιλ.]** για επιβεβαίωση.
- 3 Επιλέξτε **[Διαγραφή]** και πατήστε **[OK]** για επιβεβαίωση.
↳ Εμφανίζεται ένα αίτημα επιβεβαίωσης στη συσκευή χειρός.
- 4 Πατήστε **[OK]** για επιβεβαίωση.
↳ Η καταχώριση διαγράφεται.

Διαγραφή όλων των καταχωρίσεων επανάκλησης

- 1 Πατήστε **[Επαν.]** για να πραγματοποιήσετε είσοδο στη λίστα των πραγματοποιηθεισών κλήσεων.
- 2 Επιλέξτε **[OK] > [Επιλ.] > [Διαγραφή όλων]** και πατήστε **[OK]** για επιβεβαίωση.
 - ↳ Εμφανίζεται ένα αίτημα επιβεβαίωσης στη συσκευή χειρός.
- 3 Πατήστε **[OK]** για επιβεβαίωση.
 - ↳ Διαγράφονται όλες οι καταχωρίσεις.

10 Ρυθμίσεις ήχου

Ορισμός της έντασης ήχου κλήσης για τη συσκευή

Μπορείτε να επιλέξετε ανάμεσα σε 5 επίπεδα έντασης ήχου κλήσης ή **[Ανεργό]**.

- 1 Επιλέξτε **[Μενού]** > **[Ηχοι]** > **[Ένταση κουδ.]** και πατήστε **[OK]** για επιβεβαίωση.
- 2 Επιλέξτε ένα επίπεδο έντασης και πατήστε **[OK]** για επιβεβαίωση.
↳ Η ρύθμιση αποθηκεύεται.

Ορισμός ήχου κλήσης της συσκευής χειρός για εσωτερικές κλήσεις

Για εσωτερικές κλήσεις μπορείτε να επιλέξετε ανάμεσα σε 10 διαφορετικούς ήχους κλήσης.

- 1 Επιλέξτε **[Μενού]** > **[Ηχοι]** > **[Ήχος εισερχόμ.]** και πατήστε **[OK]** για επιβεβαίωση.
- 2 Επιλέξτε έναν ήχο κλήσης και πατήστε **[OK]** για επιβεβαίωση.
↳ Η ρύθμιση αποθηκεύεται.

Ορισμός ήχου κλήσης της συσκευής χειρός για εξωτερικές κλήσεις

Για εξωτερικές κλήσεις μπορείτε να επιλέξετε ανάμεσα σε 10 διαφορετικούς ήχους κλήσης.

- 1 Επιλέξτε **[Μενού]** > **[Ηχοι]** > **[Ήχος εξερχόμ.]** και πατήστε **[OK]** για επιβεβαίωση.
- 2 Επιλέξτε έναν ήχο κλήσης και πατήστε **[OK]** για επιβεβαίωση.
↳ Η ρύθμιση αποθηκεύεται.

Ορισμός ήχου πλήκτρων

Ο ήχος πλήκτρων είναι ο ήχος που βγαίνει από τα πλήκτρα της συσκευής χειρός όταν τα πατάτε.

- 1 Επιλέξτε **[Μενού]** > **[Ηχοι]** > **[Ήχος πλήκτρων]** και πατήστε **[OK]** για επιβεβαίωση.
- 2 Επιλέξτε **[Ενεργό]/[Ανεργό]** και πατήστε **[OK]** για επιβεβαίωση.
↳ Η ρύθμιση αποθηκεύεται.

Ορίστε τον ήχο βάσης σύνδεσης

Ήχος βάσης σύνδεσης είναι ο ήχος που ακούγεται όταν τοποθετείτε τη συσκευή χειρός πάνω στο σταθμό βάσης ή τη βάση φόρτισης.

- 1 Επιλέξτε **[Μενού]** > **[Ηχοι]** > **[Ήχ. βάσ. σύνδ.]** και πατήστε **[OK]** για επιβεβαίωση.
- 2 Επιλέξτε **[Ενεργό]/[Ανεργό]** και πατήστε **[OK]** για επιβεβαίωση.
↳ Η ρύθμιση αποθηκεύεται.

Ρύθμιση του ήχου για την μπαταρία

Ο ήχος για την μπαταρία ακούγεται όταν η ισχύς της μπαταρίας είναι χαμηλή και απαιτείται επαναφόρτιση.

- 1 Επιλέξτε **[Μενού]** > **[Ήχοι]** > **[Τόνος μπαταρ.]** και πατήστε **[OK]** για επιβεβαίωση.
- 2 Επιλέξτε **[Ενεργό]/[Ανενεργό]** και πατήστε **[OK]** για επιβεβαίωση.
↳ Η ρύθμιση αποθηκεύεται.

Ορισμός προφίλ ήχου

Μπορείτε να ρυθμίσετε τον ήχο στο ακουστικό από 3 διαφορετικά προφίλ.

- 1 Επιλέξτε **[Μενού]** > **[Ήχοι]** > **[MySound]** και πατήστε **[OK]** για επιβεβαίωση.
- 2 Επιλέξτε ένα προφίλ και πατήστε **[OK]** για επιβεβαίωση.
↳ Η ρύθμιση αποθηκεύεται.

Πρόσβαση στο προφίλ ήχου κατά τη διάρκεια μιας κλήσης

Πατήστε **[Ήχος]** μία ή περισσότερες φορές, για να αλλάξετε το προφίλ ήχου κατά τη διάρκεια μιας κλήσης.

11 Ρυθμίσεις τηλεφώνου

Μπορείτε να προσαρμόσετε τις ρυθμίσεις του τηλεφώνου σας.

Ορισμός αντίθεσης της οθόνης

Μπορείτε να ρυθμίσετε την αντίθεση της οθόνης του τηλεφώνου σε διάφορα επίπεδα.

- 1 Επιλέξτε **[Μενού]** > **[Ρύθμ. τηλεφ.]** > **[Αντίθεση LCD]** και πατήστε **[OK]** για επιβεβαίωση.
- 2 Ενεργοποιήστε μια επιλογή και πατήστε **[OK]** για επιβεβαίωση.

Λειτουργία Eco

Η λειτουργία **Eco** μειώνει την ισχύ εκπομπής από τη συσκευή χειρός και το σταθμό βάσης, όταν μιλάτε στο τηλέφωνο ή όταν το τηλέφωνο βρίσκεται σε λειτουργία αναμονής.

- 1 Επιλέξτε **[Μενού]** > **[Ρύθμ. τηλεφ.]** > **[Λειτουργία ECO]** και πατήστε **[OK]** για επιβεβαίωση.
- 2 Επιλέξτε **[Ενεργό]/[Ανενεργό]** και πατήστε **[OK]** για επιβεβαίωση.
 - ↳ Η ρύθμιση αποθηκεύεται.
 - ↳ Σε κατάσταση αναμονής εμφανίζεται **ECO**.

Σημείωση

- Όταν η λειτουργία **ECO** έχει οριστεί σε **[Ενεργό]**, η εμβέλεια σύνδεσης μεταξύ της συσκευής χειρός και του σταθμού βάσης μπορεί να περιοριστεί.

Λειτουργία ECO+

Όταν είναι ενεργοποιημένη, η λειτουργία **ECO+** εξαλείφει την ακτινοβολία της συσκευής χειρός και του σταθμού βάσης στη λειτουργία αναμονής.

- 1 Επιλέξτε **[Μενού]** > **[Ρύθμ. τηλεφ.]** > **[Λειτουργία ECO+]** και πατήστε **[OK]** για επιβεβαίωση.
- 2 Επιλέξτε **[Ενεργό]/[Ανενεργό]** και πατήστε **[OK]** για επιβεβαίωση.
 - ↳ Η ρύθμιση αποθηκεύεται.
 - ↳ Μετά από λίγο, εμφανίζεται η ένδειξη **ECO+** στη λειτουργία αναμονής.

Σημείωση

- Για να δουλεύει σωστά η λειτουργία **ECO+**, πρέπει όλες οι συσκευές χειρός που έχετε καταχωρίσει στο σταθμό βάσης να είναι μοντέλα D460/D465.
- Όταν η λειτουργία **ECO+** είναι ενεργοποιημένη, ο χρόνος αναμονής μειώνεται. Αυτό συμβαίνει επειδή στη λειτουργία **ECO+** δεν μεταδίδεται σήμα από το σταθμό βάσης στη λειτουργία αναμονής. Συνεπώς, η συσκευή χειρός πρέπει να παρακολουθεί συχνότερα τη μετάδοση σημάτων από το σταθμό βάσης, προκειμένου να ανιχνεύσει εισερχόμενες κλήσεις ή άλλα αιτήματα από το σταθμό βάσης. Επίσης, είναι μεγαλύτερος ο χρόνος που απαιτείται για να συνδεθεί η συσκευή χειρός σε λειτουργίες όπως η ρύθμιση κλήσεων, το αρχείο κλήσεων, η ειδοποίηση και η περιήγηση στον τηλεφωνικό κατάλογο. Σε περίπτωση απώλειας ισχύος ή αν μετακινηθείτε εκτός εμβέλειας, η συσκευή χειρός δεν θα σας ειδοποιήσει για την απώλεια σύνδεσης.

Ο παρακάτω πίνακας παρουσιάζει την κατάσταση της οθόνης της συσκευής χειρός με διάφορες ρυθμίσεις της λειτουργίας **Eco** και της λειτουργίας **ECO+**.

Λειτουργία Eco	Λειτουργία ECO+	Εμφάνιση εικονιδίων στη συσκευή χειρός
[Ανενεργό]	[Ανενεργό]	Τα ECO και ECO+ είναι σβηστά.

[Ανενεργό]	[Ενεργό]	Το ECO+ εμφανίζεται μόνο αφού ενεργοποιηθεί η λειτουργία ECO+ στην κατάσταση αναμονής.
[Ενεργό]	[Ανενεργό]	εμφανίζεται η ένδειξη ECO .
[Ενεργό]	[Ενεργό]	Το ECO εμφανίζεται και αλλάζει σε ECO+ όταν ενεργοποιηθεί η λειτουργία ECO+ στην κατάσταση αναμονής.

Όνομα συσκευής χειρός

Το όνομα της συσκευής χειρός μπορεί να έχει έως 14 χαρακτήρες. Εμφανίζεται στην οθόνη της συσκευής χειρός σε λειτουργία αναμονής.

- 1 Επιλέξτε **[Μενού]** > **[Ρύθμ. τηλεφ.]** > **[Όνομα Τηλεφών.]** και πατήστε **[OK]** για επιβεβαίωση.
- 2 Εισαγάγετε ή επεξεργαστείτε το όνομα. Για διαγραφή χαρακτήρα, πατήστε **[Διαγρ.]**.
- 3 Πατήστε **[OK]** για επιβεβαίωση.
↳ Η ρύθμιση αποθηκεύεται.

Ρύθμιση ημερομηνίας και ώρας

Για πληροφορίες, ανατρέξτε στην ενότητα "Ρύθμιση ημερομηνίας και ώρας" (δείτε "Ρύθμιση ημερομηνίας και ώρας" στη σελίδα 11).

Ρύθμιση της γλώσσας προβολής

Σημείωση

- Αυτή η λειτουργία είναι διαθέσιμη μόνο σε μοντέλα που υποστηρίζουν πολλές γλώσσες.
- Οι διαθέσιμες γλώσσες διαφέρουν ανάλογα με τη χώρα.

- 1 Επιλέξτε **[Μενού]** > **[Ρύθμ. τηλεφ.]** > **[Γλώσσα]** και πατήστε **[OK]** για επιβεβαίωση.
- 2 Επιλέξτε μια γλώσσα και πατήστε **[OK]** για επιβεβαίωση.
↳ Η ρύθμιση αποθηκεύεται.

Αυτ. απάντηση

Όταν έχετε ενεργοποιήσει τη λειτουργία αυτόματης απάντησης, μπορείτε να απαντήσετε στην εισερχόμενη κλήση αυτόματα, μόλις σηκώσετε το ακουστικό. Όταν απενεργοποιήσετε αυτήν τη λειτουργία, πρέπει να πατήσετε **☎** ή **☎** για να απαντήσετε στην εισερχόμενη κλήση.

- 1 Επιλέξτε **[Μενού]** > **[Ρύθμ. τηλεφ.]** > **[Αυτ. απάντηση]** και κατόπιν πατήστε **[OK]** για επιβεβαίωση.
- 2 Επιλέξτε **[Ενεργό]/[Ανενεργό]** και κατόπιν **[OK]** για επιβεβαίωση.
↳ Η ρύθμιση αποθηκεύεται.

Ενεργοποίηση/απενεργοποίηση αυτόματου τερματισμού

Μπορείτε να ενεργοποιήσετε τη λειτουργία αυτόματου τερματισμού, ώστε να τερματίζετε τις κλήσεις απλά τοποθετώντας τη συσκευή χειρός στο σταθμό βάσης ή στη βάση φόρτισης.

- 1 Επιλέξτε **[Μενού]** > **[Ρύθμ. τηλεφ.]** > **[Αυτόμ. τερματ.]** και πατήστε **[OK]** για επιβεβαίωση.
- 2 Επιλέξτε **[Ενεργό]/[Ανενεργό]** και πατήστε **[OK]** για επιβεβαίωση.
↳ Η ρύθμιση αποθηκεύεται.



Σημείωση

- Όταν η λειτουργία αυτόματου τερματισμού είναι απενεργοποιημένη, μπορείτε να τοποθετείτε τη συσκευή χειρός στο σταθμό βάσης ή στη βάση φόρτισης και να συνεχίζετε την κλήση μέσω του ηχείου.

12 Ξυπνητήρι

Το τηλέφωνο διαθέτει ενσωματωμένο ξυπνητήρι. Διαβάστε τις παρακάτω πληροφορίες για να ρυθμίσετε το ξυπνητήρι.

Πριν χτυπήσει το ξυπνητήρι

Επιλέξτε **[Μενού]** > **[Ξυπνητήρι]** > **[Ανενεργό]** και πατήστε **[OK]** για επιβεβαίωση.

↳ Η ρύθμιση αποθηκεύεται.

Ρύθμιση ξυπνητηριού

- 1 Επιλέξτε **[Μενού]** > **[Ξυπνητήρι]** και πατήστε **[OK]** για επιβεβαίωση.
- 2 Επιλέξτε **[Ενερ. μια φορά]** ή **[Ενεργό καθημ.]** και, στη συνέχεια, πατήστε **[OK]** για επιβεβαίωση.
- 3 Εισαγάγετε την ώρα αφύπνισης και πατήστε **[OK]** για επιβεβαίωση.
- 4 Επιλέξτε **[Ήχος ξυπν/ριού]** και, στη συνέχεια, πατήστε **[OK]**.
- 5 Επιλέξτε έναν από τους διαθέσιμους ήχους και πατήστε **[OK]** για επιβεβαίωση.
↳ Ρυθμίζεται η αφύπνιση και εμφανίζεται  στην οθόνη.



Συμβουλή

- Πατήστε   /   για εναλλαγή μεταξύ **[π.μ.]**/**[μ.μ.]** (ανάλογα με τη χώρα).

Απενεργοποίηση αφύπνισης

Όταν χτυπάει το ξυπνητήρι

- Πατήστε **[Απεν.]** για να απενεργοποιήσετε το ξυπνητήρι.

13 Τηλεφωνητής

Σημείωση

- Διατίθεται μόνο στο D465.

Το τηλέφωνό σας περιλαμβάνει τηλεφωνητή που καταγράφει τις αναπάντητες κλήσεις όταν είναι ενεργοποιημένος. Από προεπιλογή, ο τηλεφωνητής έχει ρυθμιστεί σε λειτουργία **[Απαντ. & ηχογ.]**. Μπορείτε να έχετε απομακρυσμένη πρόσβαση στον τηλεφωνητή και να αλλάξετε τις ρυθμίσεις μέσω του μενού τηλεφωνητή στη συσκευή χειρός.

Ενεργοποίηση ή απενεργοποίηση του τηλεφωνητή

Μέσω της βάσης

Σε λειτουργία αναμονής, πατήστε **Ⓜ** για να ενεργοποιήσετε ή να απενεργοποιήσετε τον τηλεφωνητή.

Μέσω της συσκευής χειρός

- 1 Πατήστε **☰ / ☰** ή **[Μενού] > [Τηλεφωνητής] > [OK]**.
- 2 Επιλέξτε **[Ενεργ/απενεργ] > [Ενεργό]/[Ανενεργό]** και πατήστε **[OK]** για επιβεβαίωση.
- 3 Αφού επιλέξετε **[Ενεργό]**, επιλέξτε ανάμεσα στα **[Απαντ. & ηχογ.]/[Μόνο απάντηση]** και πατήστε **[OK]** για επιβεβαίωση.
↳ Η ρύθμιση αποθηκεύεται.

Σημείωση

- **[Μόνο απάντηση]**- Ο τηλεφωνητής είναι ενεργοποιημένος. Γίνεται απάντηση στις κλήσεις, αλλά δεν εγγράφονται τα μηνύματα.
- **[Απαντ. & ηχογ.]**- Ο τηλεφωνητής είναι ενεργοποιημένος. Οι κλήσεις απαντώνται και τα μηνύματα καταγράφονται.
- Όταν ο τηλεφωνητής είναι ενεργοποιημένος, απαντάει αυτός στις εισερχόμενες κλήσεις μετά από έναν συγκεκριμένο αριθμό κουδουνισμάτων βάσει της ρύθμισης καθυστέρησης ήχου.

Σημειώματα

Μπορείτε να αφήσετε στην οικογένειά σας μια ηχητική σημείωση στον τηλεφωνητή.



- 1 Πατήστε **☰ / ☰** ή **[Μενού] > [Τηλεφωνητής] > [Οικογεν. σημ.]** και πατήστε **[OK]** για επιβεβαίωση.
- 2 Ξεκινήστε την ηχογράφιση του μηνύματος, κοντά στο μικρόφωνο, μετά το χαρακτηριστικό ήχο.
- 3 Πατήστε **[OK]** για να σταματήσετε την εγγραφή και να ακούσετε την ηχητική σημείωση.
- 4 Πατήστε **[OK]** για να αποθηκεύσετε την οικογενειακή σημείωση ή **[Delete]** για να την αφαιρέσετε.

Ρύθμιση της γλώσσας τηλεφωνητή

Σημείωση

- Αυτή η λειτουργία είναι διαθέσιμη μόνο σε μοντέλα που υποστηρίζουν πολλές γλώσσες.

Η γλώσσα του τηλεφωνητή είναι η γλώσσα που χρησιμοποιείται για τα μηνύματα.



- 1 Πατήστε  /  ή **[Μενού]** > **[Τηλεφωνητής]** > **[Γλώσσα φωνής]** και πατήστε **[OK]** για επιβεβαίωση.
- 2 Επιλέξτε μια γλώσσα και πατήστε **[OK]** για επιβεβαίωση.
↳ Η ρύθμιση αποθηκεύεται.

Μηνύματα

Μήνυμα είναι η ειδοποίηση που ακούει το άτομο που σας έχει καλέσει όταν στην κλήση του απαντάει ο τηλεφωνητής. Ο τηλεφωνητής διαθέτει 2 προηχογραφημένα μηνύματα: **[Απαντ. & ηχογ.]** και **[Μόνο απάντηση]**.

Εγγραφή μηνύματος



Η μέγιστη διάρκεια μηνύματος που μπορείτε να ηχογραφήσετε είναι 3 λεπτά. Το νέο ηχογραφημένο μήνυμα αντικαθιστά αυτόματα το παλιό.

- 1 Πατήστε  /  ή **[Μενού]** > **[Τηλεφωνητής]** > **[Μήνυμα]** και πατήστε **[OK]** για επιβεβαίωση.
- 2 Επιλέξτε **[Απαντ. & ηχογ.]** ή **[Μόνο απάντηση]** και, στη συνέχεια, πατήστε **[OK]** για επιβεβαίωση.
- 3 Επιλέξτε **[Ηχογράφιση]** και πατήστε **[OK]** για επιβεβαίωση.
- 4 Ξεκινήστε την ηχογράφιση του μηνύματος, κοντά στο μικρόφωνο, μετά το χαρακτηριστικό ήχο.
- 5 Πατήστε **[OK]** για να διακόψετε την ηχογράφιση. Διαφορετικά η ηχογράφιση θα διακοπεί μόνη της μετά από 3 λεπτά.
↳ Μπορείτε να ακούσετε το ηχογραφημένο μήνυμα από τη συσκευή χειρός.

Σημείωση

- Βεβαιωθείτε ότι μιλάτε κοντά στο μικρόφωνο όταν ηχογραφείτε ένα μήνυμα.



Ακρόαση μηνύματος

- 1 Πατήστε  /  ή **[Μενού]** > **[Τηλεφωνητής]** > **[Μήνυμα]** και πατήστε **[OK]** για επιβεβαίωση.
- 2 Επιλέξτε **[Απαντ. & ηχογ.]** ή **[Μόνο απάντηση]** και, στη συνέχεια, πατήστε **[OK]** για επιβεβαίωση.
- 3 Επιλέξτε **[Αναπαραγωγή]** και πατήστε **[OK]** για επιβεβαίωση.
↳ Μπορείτε να ακούσετε το τρέχον μήνυμα.

Σημείωση

- Αν λάβετε εισερχόμενη κλήση, δεν θα μπορείτε πια να ακούσετε το μήνυμα.

Επαναφέρετε το προεπιλεγμένο μήνυμα τηλεφωνητή

- 1 Πατήστε  /  ή **[Μενού]** > **[Τηλεφωνητής]** > **[Μήνυμα]** και πατήστε **[OK]** για επιβεβαίωση.
- 2 Επιλέξτε **[Απαντ. & ηχογ.]** ή **[Μόνο απάντηση]** και, στη συνέχεια, πατήστε **[OK]** για επιβεβαίωση.
- 3 Επιλέξτε **[Χρήση προεπιλ.]** και πατήστε **[OK]** για επιβεβαίωση.
↳ Πραγματοποιείται επαναφορά του προεπιλεγμένου μηνύματος τηλεφωνητή.

Σημείωση

- Αν λάβετε εισερχόμενη κλήση, δεν θα μπορείτε πια να ακούσετε το μήνυμα.

Εισερχόμενα μηνύματα

Κάθε μήνυμα μπορεί να διαρκέσει έως 3 λεπτά. Όταν λαμβάνετε νέα μηνύματα, αναβοσβήνει η ένδειξη νέων μηνυμάτων στον τηλεφωνητή.







Σημείωση

- Εάν σηκώσετε το τηλέφωνο ενώ ο καλών αφήνει μήνυμα, η ηχογράφηση του μηνύματος διακόπτεται και μπορείτε να μιλήσετε απευθείας στον καλούντα.
- Εάν η μήνιμη είναι πλήρης, ο τηλεφωνητής μεταβαίνει αυτόματα σε **[Μόνο απάντηση]**. Διαγράψτε τα παλιότερα μηνύματα για να γίνει η καταγραφή των νέων.

Ακρόαση εισερχόμενου μηνύματος

Μπορείτε να ακούσετε τα εισερχόμενα μηνύματα με τη σειρά που έχουν ηχογραφηθεί.





Από τη βάση



- Για έναρξη/διακοπή ακρόασης, πατήστε .
- Για ρύθμιση της έντασης, πατήστε  / .
- Για αναπαραγωγή του προηγούμενου μηνύματος ή/και επανάληψη του τρέχοντος μηνύματος, πατήστε .
- Για αναπαραγωγή του επόμενου μηνύματος, πατήστε .
- Για διαγραφή του τρέχοντος μηνύματος, πατήστε .

Σημείωση

- Δεν είναι δυνατή η ανάκτηση μηνυμάτων που έχουν διαγραφεί.

Από τη συσκευή χειρός

- Αν υπάρχουν νέα μηνύματα, πατήστε  /  για να τα ακούσετε. Αν δεν υπάρχουν νέα μηνύματα, πατήστε  /  και κατόπιν **[OK]** για να ακούσετε τα παλιά μηνύματα.

- Επιλέξτε **[Μενού]** > **[Τηλεφωνητής]** > **[Αναπαραγωγή]** και πατήστε **[OK]** για επιβεβαίωση.
↳ Ξεκινάει η αναπαραγωγή νέων μηνυμάτων. Εάν δεν υπάρχουν νέα μηνύματα, πραγματοποιείται αναπαραγωγή των παλαιών.
- Πατήστε **[Επιστ.]** για να διακόψετε την ακρόαση.
- Πατήστε    για να αυξήσετε/μειώσετε την ένταση του ήχου.
- Πατήστε **[OK]** για να πραγματοποιήσετε είσοδο στο μενού επιλογών.

Μπορείτε να χρησιμοποιήσετε τις ακόλουθες λειτουργίες με τα πλήκτρα συντόμευσης.

Τονικότητα	Λειτουργία
1	Ακρόαση του προηγούμενου μηνύματος.
2	Ακρόαση μηνυμάτων.
3	Μετάβαση στο επόμενο μήνυμα.
6	Διαγραφή τρέχοντος μηνύματος.
8	Διακοπή ακρόασης μηνύματος.

Διαγραφή εισερχόμενου μηνύματος

Από τη βάση

Αφού ακούσετε το μήνυμα, πατήστε .
Το τρέχον μήνυμα διαγράφεται.

Από τη συσκευή χειρός

- 1 Αφού ακούσετε το μήνυμα, πατήστε **[Επιλ.]** για είσοδο στο μενού επιλογών.
- 2 Επιλέξτε **[Διαγραφή]** και πατήστε **[OK]** για επιβεβαίωση.
↳ Το τρέχον μήνυμα διαγράφεται.



Διαγραφή όλων των παλαιών εισερχόμενων μηνυμάτων

Από τη βάση

Πατήστε και κρατήστε πατημένο το  σε λειτουργία αναμονής.

- ↳ Διαγράφονται όλα τα παλαιά μηνύματα και δεν είναι δυνατή η ανάκτησή τους.

Από τη συσκευή χειρός

- 1 Πατήστε  /  ή [Μενού] > [Τηλεφωνητής] > [Διαγραφή όλων] και πατήστε [OK] για επιβεβαίωση.
 - ↳ Εμφανίζεται ένα αίτημα επιβεβαίωσης στη συσκευή χειρός.

- 2 Πατήστε [OK] για επιβεβαίωση.
 - ↳ Διαγράφονται όλα τα παλαιά μηνύματα και δεν είναι δυνατή η ανάκτησή τους.



Σημείωση

- Μπορείτε να διαγράψετε μόνο τα αναγνωσμένα μηνύματα. Δεν είναι δυνατή η ανάκτηση μηνυμάτων που έχουν διαγραφεί.

Έλεγχος κλήσης

Μπορείτε να ακούσετε τον καλούντα ενώ αφίνει ένα μήνυμα.



Από τη βάση





Πατήστε  /  για να προσαρμόσετε την ένταση του ηχείου κατά τη διάρκεια του ελέγχου κλήσης.

Σημείωση

- Αν ρυθμίσετε το ηχείο στο χαμηλότερο επίπεδο έντασης, θα απενεργοποιηθεί η λειτουργία ελέγχου κλήσης.



Ενεργοποίηση/απενεργοποίηση του ελέγχου κλήσης στη συσκευή χειρός

Πατήστε  /  ή [Μενού] > [Τηλεφωνητής] > [Ελ. χειρ. συσ.] > [Ενεργό]/[Ανεργό], στη συνέχεια πατήστε [OK] για επιβεβαίωση. Όταν η λειτουργία ελέγχου κλήσεων είναι ενεργοποιημένη:

- πατήστε [Σίγαση] για να σταματήσετε να ακούτε τον καλούντα. Πατήστε [Φίλτρο] για να ακούσετε ξανά τον καλούντα.
- πατήστε   /   για να προσαρμόσετε την ένταση του ηχείου κατά τη διάρκεια του ελέγχου κλήσεων.

Ρύθμιση καθυστέρησης ήχου

Μπορείτε να ρυθμίσετε τον αριθμό των φορών που θα χτυπήσει το τηλέφωνο πριν να απαντήσει στην κλήση ο τηλεφωνητής.

- 1 Πατήστε  /  ή [Μενού] > [Τηλεφωνητής] > [Καθυστ. κουδ.] και πατήστε [OK] για επιβεβαίωση.
- 2 Επιλέξτε μια νέα ρύθμιση και πατήστε [OK] για επιβεβαίωση.
 - ↳ Η ρύθμιση αποθηκεύεται.

Σημείωση

- Βεβαιωθείτε ότι ο τηλεφωνητής είναι ενεργοποιημένος, για να μπορέσετε να χρησιμοποιήσετε αυτή τη λειτουργία.

Συμβουλή

- Κατά την απομακρυσμένη πρόσβαση στον τηλεφωνητή, σας συνιστούμε να ρυθμίζετε την καθυστέρηση ήχου σε λειτουργία [Εξοικ τελ συνδ]. Αυτός είναι ένας οικονομικός τρόπος διαχείρισης των μηνυμάτων σας. Όταν υπάρχουν νέα μηνύματα, ο τηλεφωνητής θα απαντάει στην κλήση μετά από 3 κουδουνίσματα. Όταν δεν υπάρχουν μηνύματα, θα απαντάει στην κλήση μετά από 5 κουδουνίσματα.

Απομακρυσμένη πρόσβαση



Μπορείτε να χρησιμοποιήσετε τον τηλεφωνητή όταν δεν βρίσκεστε στο σπίτι. Απλά καλέστε τον αριθμό του τηλεφώνου σας από ένα τονικό τηλέφωνο και πληκτρολογήστε τον κωδικό PIN.

Σημείωση



- Ο κωδικός PIN απομακρυσμένης πρόσβασης είναι ίδιος με τον κωδικό PIN του συστήματός σας. Το προρρυθμισμένο PIN είναι 0000.

Ενεργοποίηση/απενεργοποίηση της δυνατότητας απομακρυσμένης πρόσβασης

Μπορείτε να επιτρέψετε ή να απαγορεύετε την απομακρυσμένη πρόσβαση στον τηλεφωνητή.

- 1 Πατήστε  /  ή [Μενού] > [Τηλεφωνητής] > [Απομ. πρόσβαση] και πατήστε [OK] για επιβεβαίωση.
- 2 Επιλέξτε [Ενεργοποίηση]/[Απενεργοποίηση] και πατήστε [OK] για επιβεβαίωση.
↳ Η ρύθμιση αποθηκεύεται.

Αλλαγή κωδικού PIN

- 1 Πατήστε  /  ή [Μενού] > [Τηλεφωνητής] > [Απομ. πρόσβαση] > [Αλλαγή PIN] και πατήστε [OK] για επιβεβαίωση.
- 2 Πληκτρολογήστε τον παλιό κωδικό και πατήστε [OK] για επιβεβαίωση.
- 3 Πληκτρολογήστε το νέο κωδικό και πατήστε [OK] για επιβεβαίωση.
- 4 Πληκτρολογήστε ξανά το νέο κωδικό και πατήστε [Αποθ.] για επιβεβαίωση.
↳ Η ρύθμιση αποθηκεύεται.

Απομακρυσμένη πρόσβαση στον τηλεφωνητή

- 1 Πραγματοποιήστε κλήση στον αριθμό του σπιτιού σας από ένα τονικό τηλέφωνο.
- 2 Πληκτρολογήστε το # όταν ακούσετε το μήνυμα.
- 3 Εισαγάγετε τον κωδικό PIN.
↳ Τώρα έχετε πρόσβαση στον τηλεφωνητή σας και μπορείτε να ακούσετε τα νέα μηνύματα.

Σημείωση

- Έχετε 2 ευκαιρίες να πληκτρολογήσετε τον σωστό κωδικό PIN πριν κλείσει το τηλέφωνο.

- 4 Πατήστε ένα πλήκτρο για να εκτελέσετε μια λειτουργία. Δείτε τον πίνακα εντολών απομακρυσμένης πρόσβασης στη συνέχεια για μια λίστα των διαθέσιμων λειτουργιών.

Σημείωση

- Όταν δεν υπάρχουν μηνύματα, το τηλέφωνο κλείνει αυτόματα εάν δεν πατηθεί κανένα πλήκτρο για 8 δευτερόλεπτα.
- Όταν ο τηλεφωνητής είναι απενεργοποιημένος αλλά η λειτουργία απομακρυσμένης πρόσβασης είναι ενεργοποιημένη, ο τηλεφωνητής θα συνεχίσει να απαντά στην κλήση στη λειτουργία [Μόνο απάντηση] μετά από 10 κουδούνιαματα.

Εντολές απομακρυσμένης πρόσβασης

Πλήκτρο	Λειτουργία
1	Ακρόαση του προηγούμενου μηνύματος.
2	Ακρόαση μηνυμάτων.
3	Μετάβαση στο επόμενο μήνυμα.
6	Διαγραφή τρέχοντος μηνύματος.

7	Ενεργοποίηση τηλεφωνητή (η λειτουργία δεν είναι διαθέσιμη κατά τη διάρκεια της ακρόασης μηνυμάτων).
8	Διακοπή ακρόασης μηνύματος.
9	Απενεργοποίηση τηλεφωνητή (η λειτουργία δεν είναι διαθέσιμη κατά τη διάρκεια της ακρόασης μηνυμάτων).

Συμπεριφορά της ενδεικτικής λυχνίας LED στο σταθμό βάσης

Ο παρακάτω πίνακας παρουσιάζει την κατάσταση ανάλογα με τη συμπεριφορά της ενδεικτικής λυχνίας LED στο σταθμό βάσης.

Ένδειξη LED	Κατάσταση μηνυμάτων
Ανάβει σταθερά	Μιλάτε στο τηλέφωνο.
Αναβοσβήνει	<ul style="list-style-type: none"> Υπάρχει νέο μήνυμα. Υπάρχει νέο μήνυμα φωνητικού ταχυδρομείου. Υπάρχει μια αναπάντητη κλήση.
Αναβοσβήνει	Υπάρχει εισερχόμενη κλήση.

14 Λειτουργία Απορρήτου

Μπορείτε να χρησιμοποιήσετε τη λειτουργία Απορρήτου για να αποκλείσετε τις εξερχόμενες και τις εισερχόμενες κλήσεις.

Φραγή κλήσεων (φραγή εξερχόμενων κλήσεων)

Μπορείτε να αποκλείσετε κάποιες εξερχόμενες κλήσεις, όπως διεθνείς κλήσεις ή κλήσεις προς ανεπιθύμητες γραμμές άμεσης σύνδεσης, κάνοντας φραγή κλήσεων προς αριθμούς που ξεκινούν με συγκεκριμένα ψηφία. Μπορείτε να δημιουργήσετε τέσσερα σύνολα αριθμών που θα αποτελούνται από έως και τέσσερα ψηφία το καθένα. Όταν επιχειρείτε να κάνετε μια κλήση που ξεκινά με ένα από αυτά τα 4 σύνολα αριθμών, η εξερχόμενη κλήση δεν πραγματοποιείται.

Ενεργοποίηση/απενεργοποίηση της λειτουργίας φραγής εξερχόμενων κλήσεων

- 1 Επιλέξτε **[Μενού]** > **[Λειτ. απορ.]** και πατήστε **[OK]** για επιβεβαίωση.
- 2 Εισαγάγετε τον κωδικό PIN/κωδικό πρόσβασης της λειτουργίας απορρήτου. Ο προεπιλεγμένος κωδικός PIN/κωδικός πρόσβασης είναι 0000. Στη συνέχεια, πατήστε **[OK]** για επιβεβαίωση.
- 3 Επιλέξτε **[Αποκλ. εξερχ.]** > **[Λειτ. φραγής]** > **[Ενεργό]/[Ανενεργό]** και στη συνέχεια πατήστε **[OK]** για επιβεβαίωση.
↳ Η ρύθμιση αποθηκεύεται.

Προσθήκη νέων αριθμών στη λίστα φραγής κλήσεων

- 1 Επιλέξτε **[Μενού]** > **[Λειτ. απορ.]** και πατήστε **[OK]** για επιβεβαίωση.
- 2 Εισαγάγετε τον κωδικό PIN/κωδικό πρόσβασης της λειτουργίας απορρήτου. Ο προεπιλεγμένος κωδικός PIN είναι 0000. Στη συνέχεια, πατήστε **[OK]** για επιβεβαίωση.
- 3 Επιλέξτε **[Αποκλ. εξερχ.]** > **[Αριθμός φραγής]** και πατήστε **[OK]** για επιβεβαίωση.
- 4 Επιλέξτε έναν αριθμό από τη λίστα και πατήστε **[OK]** για επιβεβαίωση.
- 5 Εισαγάγετε ή επεξεργαστείτε τον αριθμό και στη συνέχεια πατήστε **[OK]** για επιβεβαίωση.
↳ Η ρύθμιση αποθηκεύεται.

Φραγή εισερχόμενων κλήσεων

≡ Σημείωση

- Πριν χρησιμοποιήσετε αυτή τη λειτουργία, βεβαιωθείτε ότι έχετε εγγραφεί στην υπηρεσία αναγνώρισης κλήσεων..

Υπάρχουν δύο τρόποι για φραγή εισερχόμενων κλήσεων:

- αποκλεισμός ανώνυμων κλήσεων,
- δημιουργία λίστας ανεπιθύμητων.

≡ Σημείωση

- Όταν γίνεται φραγή μιας κλήσης, γίνεται σίγαση του ήχου κλήσης. Η κλήση εξακολουθεί να εμφανίζεται και να καταγράφεται.

Αποκλεισμός ανώνυμων κλήσεων

Μπορείτε να κάνετε φραγή σε κλήσεις η ταυτότητα των οποίων αποκρύπτεται από τον καλούντα (π.χ. προσωπικές κλήσεις).

- 1 Επιλέξτε **[Μενού]** > **[Λειτ. απορ.]** και πατήστε **[OK]** για επιβεβαίωση.
- 2 Εισαγάγετε τον κωδικό PIN/κωδικό πρόσβασης της λειτουργίας απορρήτου. Ο προεπιλεγμένος κωδικός PIN είναι 0000. Στη συνέχεια, πατήστε **[OK]** για επιβεβαίωση.
- 3 Επιλέξτε **[Αποκλ. εισερχ.]** > **[Ανώνυμη κλήση]** > **[Ενεργό]/[Ανενεργό]** και στη συνέχεια πατήστε **[OK]** για επιβεβαίωση.
↳ Η ρύθμιση αποθηκεύεται.

Μαύρη λίστα

Μπορείτε να προσθέσετε αριθμούς στη λίστα ανεπιθύμητων, για φραγή εισερχόμενων κλήσεων από συγκεκριμένους ανεπιθύμητους αριθμούς. Μπορείτε να δημιουργήσετε 4 σύνολα αριθμών που θα αποτελούνται από έως και 24 ψηφία το καθένα.

Αν τα πρώτα ψηφία του αριθμού της εισερχόμενης κλήσης ταιριάζουν με ένα από αυτά τα 4 σύνολα αριθμών, γίνεται σίγαση του ήχου κλήσης.

Παράδειγμα:

Φραγή αριθμού = 0123

Αριθμός εισερχόμενης κλήσης = 0123456789

Γίνεται φραγή της κλήσης.

Φραγή αριθμού = 23456789

Αριθμός εισερχόμενης κλήσης =
03123456789

Δεν γίνεται φραγή της κλήσης.

Σημείωση

- Το όνομα της επαφής στον τηλεφωνικό κατάλογο θα εμφανίζεται αν αυτός ο αριθμός επαφής αντιστοιχεί στην εγγραφή που έχει αποθηκευτεί στη λίστα ανεπιθύμητων.

Ενεργοποίηση/απενεργοποίηση της λίστας ανεπιθύμητων

- 1 Επιλέξτε **[Μενού]** > **[Λειτ. απορ.]** και πατήστε **[OK]** για επιβεβαίωση.
- 2 Εισαγάγετε τον κωδικό PIN/κωδικό πρόσβασης της λειτουργίας απορρήτου. Ο προεπιλεγμένος κωδικός PIN είναι 0000. Στη συνέχεια, πατήστε **[OK]** για επιβεβαίωση.
- 3 Επιλέξτε **[Αποκλ. εισερχ.]** > **[Μαύρη λίστα]** > **[Λειτ. φραγής]** > **[Ενεργό]/[Ανενεργό]** και στη συνέχεια πατήστε **[OK]** για επιβεβαίωση.
↳ Η ρύθμιση αποθηκεύεται.

Δημιουργία μιας λίστας ανεπιθύμητων

- 1 Επιλέξτε **[Μενού]** > **[Λειτ. απορ.]** και πατήστε **[OK]** για επιβεβαίωση.
- 2 Εισαγάγετε τον κωδικό PIN/κωδικό πρόσβασης της λειτουργίας απορρήτου. Ο προεπιλεγμένος κωδικός PIN είναι 0000. Στη συνέχεια, πατήστε **[OK]** για επιβεβαίωση.
- 3 Επιλέξτε **[Αποκλ. εισερχ.]** > **[Μαύρη λίστα]** > **[Φραγή αριθμού]** και πατήστε **[OK]** για επιβεβαίωση.
- 4 Εισαγάγετε τον αριθμό και πατήστε **[OK]** για επιβεβαίωση.
↳ Η ρύθμιση αποθηκεύεται.

Σιωπηλή λειτουργία



Μπορείτε να ρυθμίσετε το τηλέφωνο στη σιωπηλή λειτουργία και να την ενεργοποιήσετε για συγκεκριμένο χρονικό διάστημα, όταν δεν θέλετε να σας ενοχλούν. Όταν είναι ενεργοποιημένη η αθόρυβη λειτουργία, το τηλέφωνο δεν κουδουνίζει και δεν ακούγεται ο ήχος πλήκτρων και ο ήχος τοποθέτησης.

Σημείωση

- Όταν πατάτε **••** για να εντοπίσετε τη συσκευή χειρός ή όταν ενεργοποιείτε την αφύπνιση, το τηλέφωνο στέλνει ειδοποίηση ακόμα και αν έχει ενεργοποιηθεί η σιωπηλή λειτουργία.

- 1 Επιλέξτε **[Μενού]** > **[Λειτ. απορ.]** και πατήστε **[OK]** για επιβεβαίωση.
- 2 Εισαγάγετε τον κωδικό PIN/κωδικό πρόσβασης της λειτουργίας απορρήτου.
- 3 Επιλέξτε **[Σιωπ. Λειτουργ.]** > **[Ενεργό]/[Ανενεργό]** και πατήστε **[OK]** για επιβεβαίωση.
↳ Η ρύθμιση αποθηκεύεται.
- 4 Ρυθμίστε την ώρα και πατήστε **[OK]** για επιβεβαίωση.
↳ Η ρύθμιση αποθηκεύεται.

Σημείωση

- Όταν η σιωπηλή λειτουργία είναι ρυθμισμένη στην επιλογή **[Ενεργό]**, εμφανίζεται το εικονίδιο . Το εικονίδιο  εμφανίζεται κατά τον προκαθορισμένο χρόνο σιωπηλής λειτουργίας.

Αλλαγή PIN/κωδικού πρόσβασης της λειτουργίας απορρήτου

- 1 Επιλέξτε **[Μενού]** > **[Λειτ. απορ.]** και πατήστε **[OK]** για επιβεβαίωση.
- 2 Πληκτρολογήστε τον προηγούμενο κωδικό PIN/κωδικό φραγής. Ο προεπιλεγμένος κωδικός PIN είναι 0000. Στη συνέχεια, πατήστε **[OK]** για επιβεβαίωση.
- 3 Επιλέξτε **[Αλλαγή PIN]** και πατήστε **[OK]** για επιβεβαίωση.
- 4 Πληκτρολογήστε το νέο κωδικό PIN/κωδικό πρόσβασης και πατήστε **[OK]** για επιβεβαίωση.
- 5 Πληκτρολογήστε ξανά το νέο κωδικό PIN/κωδικό πρόσβασης και πατήστε **[OK]** για επιβεβαίωση.
↳ Η ρύθμιση αποθηκεύεται.

15 Υπηρεσίες

Το τηλέφωνο υποστηρίζει πλήθος λειτουργιών που σας επιτρέπουν να χειρίζεστε και να διαχειρίζεστε τις κλήσεις εύκολα και άνετα.

Τύπος λίστας κλήσεων

Μπορείτε να ρυθμίσετε αν στο αρχείο καταγραφής κλήσεων θα βλέπετε όλες τις κλήσεις ή μόνο τις αναπάντητες.

Σημείωση

- Αυτή η λειτουργία εξαρτάται από τη χώρα.

Επιλογή τύπου λίστας κλήσεων

- 1 Επιλέξτε **[Μενού]** > **[Υπηρεσίες]** > **[Λίστες κλήσεων]** και πατήστε **[OK]** για επιβεβαίωση.
- 2 Ενεργοποιήστε μια επιλογή και πατήστε **[OK]** για επιβεβαίωση.

Αυτόματη συνδιάσκεψη

Για να συμμετέχετε σε μια εξωτερική κλήση μαζί με μια άλλη συσκευή χειρός, πατήστε .

Σημείωση

- Αυτή η λειτουργία είναι διαθέσιμη μόνο για εκδόσεις με περισσότερες συσκευές χειρός.

Ενεργοποίηση/απενεργοποίηση αυτόματης συνδιάσκεψης

- 1 Επιλέξτε **[Μενού]** > **[Υπηρεσίες]** > **[Συνδιάσκεψη]** και πατήστε **[OK]** για επιβεβαίωση.
- 2 Επιλέξτε **[Αυτόματο]/[Ανενεργό]** και πατήστε **[OK]** για επιβεβαίωση.
↳ Η ρύθμιση αποθηκεύεται.

Τύπος δικτύου

Σημείωση

- Αυτή η λειτουργία εξαρτάται από τη χώρα. Είναι διαθέσιμη μόνο σε μοντέλα που υποστηρίζουν τη λειτουργία τύπου δικτύου.

- 1 Επιλέξτε **[Μενού]** > **[Υπηρεσίες]** > **[Τύπος δικτύου]** και πατήστε **[OK]**.
- 2 Επιλέξτε έναν τύπο δικτύου και πατήστε **[OK]**.
↳ Η ρύθμιση αποθηκεύεται.

Συμβουλή

- Επιλέξτε το **[PSTN]** αν το τηλέφωνο είναι συνδεδεμένο με γραμμή σταθερού τηλεφώνου (π.χ. στο σπίτι).
- Επιλέξτε το **[PBX]** αν το τηλέφωνο είναι συνδεδεμένο με προσωπική γραμμή τηλεφώνου (π.χ. στο γραφείο).

Αυτόματο πρόθεμα

Αυτή η λειτουργία ελέγχει και διαμορφώνει τον αριθμό των εξερχόμενων κλήσεων πριν να πραγματοποιηθούν. Ο αριθμός προθέματος μπορεί να αντικαταστήσει τον αριθμό ανίχνευσης που έχετε ορίσει στο μενού. Για παράδειγμα, μπορείτε να ορίσετε το 604 ως αριθμό ανίχνευσης και το 1250

ως πρόθεμα. Όταν έχετε πληκτρολογήσει έναν αριθμό, όπως για παράδειγμα τον 6043338888, το τηλέφωνο θα αλλάξει τον αριθμό σε 12503338888 κατά την κλήση του.

Σημείωση

- Το μέγιστο μήκος του αριθμού ανίχνευσης είναι 5 ψηφία. Το μέγιστο μήκος του αριθμού αυτόματου προθέματος είναι 10 ψηφία.
- Αυτή η λειτουργία εξαρτάται από τη χώρα.

Ορισμός αυτόματου προθέματος

- 1 Επιλέξτε **[Μενού]** > **[Υπηρεσίες]** > **[Αυτόμ. πρόθεμα]** και πατήστε **[OK]** για επιβεβαίωση.
- 2 Εισαγάγετε τον αριθμό ανίχνευσης και πατήστε **[OK]** για επιβεβαίωση.
- 3 Εισαγάγετε τον αριθμό προθέματος και πατήστε **[OK]** για επιβεβαίωση.
↳ Η ρύθμιση αποθηκεύεται.

Σημείωση

- Αυτή η λειτουργία εξαρτάται από τη χώρα
- Για εισαγωγή παύσης, πατήστε και κρατήστε πατημένο το #**.
- Εάν οριστεί αριθμός προθέματος και δεν οριστεί αριθμός ανίχνευσης, ο αριθμός προθέματος προστίθεται σε όλες τις εξερχόμενες κλήσεις.
- Η λειτουργία δεν είναι διαθέσιμη εάν ο αριθμός που πληκτρολογήσατε αρχίζει από * και #.

Επιλογή διάρκειας επανάκλησης

Βεβαιωθείτε ότι ο χρόνος επανάκλησης έχει οριστεί σωστά, για να μπορείτε να απαντήσετε σε μια δεύτερη κλήση. Κανονικά, το τηλέφωνο είναι ήδη ρυθμισμένο για τη διάρκεια επανάκλησης. Μπορείτε να επιλέξετε ανάμεσα σε 3 εναλλακτικές: **[Σύντομος]**, **[Μεσαίος]** και **[Παρατεταμένος]**.

Ο αριθμός των διαθέσιμων επιλογών ποικίλλει ανάλογα με τη χώρα. Για λεπτομέρειες, συμβουλευτείτε τον πάροχο υπηρεσιών.

- 1 Επιλέξτε **[Μενού]** > **[Υπηρεσίες]** > **[Χρόνος επανακ.]** και πατήστε **[OK]** για επιβεβαίωση.
- 2 Ενεργοποιήστε μια επιλογή και πατήστε **[OK]** για επιβεβαίωση.
↳ Η ρύθμιση αποθηκεύεται.

Λειτουργία κλήσης

Σημείωση

- Αυτή η λειτουργία εξαρτάται από τη χώρα και ισχύει για τα μοντέλα που υποστηρίζουν και τονική και παλμική κλήση.

Η λειτουργία κλήσης εξαρτάται από το τηλεφωνικό σήμα που χρησιμοποιείται στη χώρα σας. Το τηλέφωνο υποστηρίζει και τονική (DTMF) και παλμική (περιστροφική) κλήση. Συμβουλευτείτε τον πάροχο υπηρεσιών σας για λεπτομερείς πληροφορίες.

Ρύθμιση της λειτουργίας κλήσης

- 1 Επιλέξτε **[Μενού]** > **[Υπηρεσίες]** > **[Λειτουργ. κλήσ.]** και πατήστε **[OK]** για επιβεβαίωση.
- 2 Επιλέξτε μια λειτουργία κλήσης και πατήστε **[OK]** για επιβεβαίωση.
↳ Η ρύθμιση αποθηκεύεται.

Σημείωση

- Εάν το τηλέφωνό σας βρίσκεται σε παλμική λειτουργία κλήσης, πατήστε *INT κατά τη διάρκεια μιας κλήσης για προσωρινή χρήση της τονικής λειτουργίας κλήσης. Τα ψηφία αυτής της κλήσης μεταφέρονται στη συνέχεια ως τονικά σήματα.

Αυτόματο ρολόι



Σημείωση

- Αυτή η υπηρεσία εξαρτάται από τη χώρα και το δίκτυο.
- Πριν χρησιμοποιήσετε αυτή τη λειτουργία, βεβαιωθείτε ότι έχετε εγγραφεί στην υπηρεσία αναγνώρισης κλήσεων.

Συγχρονίζει αυτόματα την ώρα και την ημερομηνία στο τηλέφωνό σας με εκείνη του δημοσίου δικτύου μεταγωγής τηλεφώνου (PSTN). Για το συγχρονισμό της ημερομηνίας, βεβαιωθείτε ότι έχει ρυθμιστεί το τρέχον έτος.

- 1 Επιλέξτε **[Μενού]** > **[Υπηρεσίες]** > **[Αυτόματο ρολόι]** και πατήστε **[OK]** για επιβεβαίωση.
- 2 Επιλέξτε **[Ενεργό]/[Απεν.]**. Πατήστε **[OK]**.
↳ Η ρύθμιση αποθηκεύεται.

Δήλωση τη συσκευής χειρός ή πρόσθετων συσκευών χειρός

Μπορείτε να καταχωρίσετε περισσότερες από μία συσκευές χειρός στο σταθμό βάσης. Ο σταθμός βάσης μπορεί να δεχτεί έως 4 συσκευές χειρός.

Αυτόματη καταχώριση

Μπορείτε να δηλώσετε αυτόματα συσκευές χειρός του ίδιου μοντέλου ως εξής:

- 1 Μπορείτε να δηλώσετε τη συσκευή χειρός ως εξής:
 - Αν η συσκευή χειρός είναι σε κατάσταση **[Μη εγγραμμένο]**, πατήστε **[OK]**.
 - Αν η συσκευή χειρός είναι σε κατάσταση **[Αναζήτηση...]** και **[Μη διαθέσιμο]**, πατήστε **[Μενού]**

> **[Υπηρεσίες]** > **[Καταχώριση]** > **[Αυτόματο]** > **[OK]**,

- 2 Τοποθετήστε τη μη καταχωρισμένη συσκευή χειρός στο σταθμό βάσης.
↳ Η συσκευή χειρός εντοπίζει το σταθμό βάσης και ξεκινά αυτόματα τη διαδικασία καταχώρισης.
↳ Η διαδικασία της καταχώρισης ολοκληρώνεται σε λιγότερο από δύο λεπτά. Ο σταθμός βάσης εκχωρεί

Μη αυτόματη δήλωση

Μπορείτε επίσης να δηλώσετε τη συσκευή χειρός μη αυτόματα ως εξής:

- 1 Μπορείτε να δηλώσετε τη συσκευή χειρός ως εξής:
 - Αν η συσκευή χειρός είναι σε κατάσταση **[Καταχώριση Συσκ. χειρός]**, πατήστε **[OK]**.
 - Αν η συσκευή χειρός είναι σε κατάσταση **[Αναζήτηση...]** και **[Μη διαθέσιμο]**, πατήστε **[Μενού]** > **[Υπηρεσίες]** > **[Καταχώριση]** > **[Μη αυτόματα]** > **[OK]**.
- 2 Πατήστε το **•»** στο σταθμό βάσης για 10 δευτερόλεπτα.
- 3 Πληκτρολογήστε το PIN του συστήματος. Πατήστε **[Διαγρ.]** για τυχόν διορθώσεις. Πατήστε **[OK]** για να επιβεβαιώσετε το PIN.
↳ Η καταχώριση ολοκληρώνεται σε λιγότερο από 2 λεπτά. Η βάση εκχωρεί αυτόματα έναν αριθμό στη συσκευή χειρός.

Σημείωση

- Αν το PIN δεν είναι σωστό ή δεν εντοπιστεί η βάση μέσα σε ένα συγκεκριμένο χρονικό διάστημα, εμφανίζεται ένα μήνυμα ειδοποίησης στη συσκευή χειρός.
- Αν η δήλωση αποτύχει, αποσυνδέστε το τροφοδοτικό από το σταθμό βάσης και συνδέστε το ξανά. Περιμένετε 15 δευτερόλεπτα και επαναλάβετε τη διαδικασία.
- Ο προεπιλεγμένος κωδικός PIN είναι 0000 και δεν μπορεί να αλλάξει.
- Η συσκευή χειρός και ο σταθμός βάσης είναι συμβατά με το πρότυπο GAB, εγγυώνται, δηλαδή, την εκτέλεση των ελάχιστων δυνατών λειτουργιών: δήλωση συσκευής χειρός, κατάληψη γραμμής, πραγματοποίηση κλήσης και αποδοχή κλήσης. Προηγμένες λειτουργίες ενδέχεται να μην είναι διαθέσιμες εάν τις χρησιμοποιήσετε με άλλες μάρκες.
- Για να δηλώσετε τη συσκευή χειρός σε κάποιον άλλο σταθμό βάσης που είναι συμβατός με το πρότυπο GAB, ακολουθήστε τη διαδικασία δήλωσης που προβλέπεται για το συγκεκριμένο σταθμό βάσης.

Συμβουλή

- Στη λειτουργία αναμονής, δίπλα στον αριθμό της συσκευής χειρός εμφανίζεται το όνομά της.

Σημείωση

- Δεν μπορείτε να καταργήσετε την καταχώριση μιας συσκευής χειρός από την ίδια τη συσκευή, αν είναι η μόνη συσκευή χειρός που έχει καταχωριστεί στο σταθμό βάσης.

Ακύρωση καταχώρισης συσκευών χειρός

Αν δύο ή περισσότερες συσκευές χειρός έχουν τον ίδιο σταθμό βάσης, μπορείτε να καταργήσετε την καταχώριση της συσκευής χειρός ή άλλων συσκευών χειρός.

- 1 Επιλέξτε **[Μενού]** > **[Υπηρεσίες]** > **[Ακύρ. εγγραφής]** και πατήστε **[OK]** για επιβεβαίωση.
- 2 Πληκτρολογήστε το PIN του συστήματος. (Το προρυθμισμένο PIN είναι 0000). Πατήστε **[Διαγρ.]** για να αφαιρέσετε τον αριθμό.
- 3 Επιλέξτε **[Άλλα ακουστικά]** και, στη συνέχεια, επιλέξτε μια συσκευή χειρός που θέλετε να καταργήσετε. Για ήδη καταχωρημένη συσκευή χειρός, επιλέξτε **[Αυτά τα ακουστ.]**.
- 4 Πατήστε **[OK]** για επιβεβαίωση.
↳ Η καταχωρισμένη συσκευή χειρός ακυρώνεται.

Επαναφορά προεπιλεγμένων ρυθμίσεων

Μπορείτε να επαναφέρετε τις ρυθμίσεις του τηλεφώνου σας στις αρχικές εργοστασιακές ρυθμίσεις.

- 1 Επιλέξτε **[Μενού]** > **[Υπηρεσίες]** > **[Επαναφορά]** και πατήστε **[OK]** για επιβεβαίωση.
↳ Εμφανίζεται ένα αίτημα επιβεβαίωσης στη συσκευή χειρός.
- 2 Πατήστε **[OK]** για επιβεβαίωση.
↳ Γίνεται επαναφορά όλων των ρυθμίσεων (εκτός από τον τηλεφωνικό κατάλογο και τα πλήκτρα άμεσης πρόσβασης).

16 Τεχνικά στοιχεία

Γενικές προδιαγραφές και λειτουργίες

- Χρόνος ομιλίας: 16 ώρες
- Χρόνος αναμονής: 250 ώρες
- Εμβέλεια σε εσωτερικό χώρο: 50 μέτρα
- Εμβέλεια σε εξωτερικό χώρο: 300 μέτρα
- Λίστα τηλεφωνικού καταλόγου με 50 καταχωρίσεις
- Λίστα επανάκλησης με 20 καταχωρήσεις
- Αρχείο κλήσεων με 50 καταχωρίσεις
- Τηλεφωνητής με χρόνο εγγραφής 30 λεπτά
- Υποστήριξη προτύπων αναγνώρισης κλήσεων: FSK, DTMF

Μπαταρία

- Philips: 2 επαναφορτιζόμενες μπαταρίες AAA Ni-MH 1,2V 550 mAh

Τροφοδοτικό

Σταθμός βάσης και βάση φόρτισης

- SPPS: SSY050050-EU, είσοδος: 100-240 V~, 50/60 Hz 200 mA, έξοδος: 5 Vdc 500 mA

Εναλλακτική πηγή τροφοδοσίας

- Power bank: έξοδος: 5 Vdc, 500 mA (ελάχιστο)

Κατανάλωση ρεύματος

- Κατανάλωση ρεύματος σε λειτουργία αναμονής: περίπου 0,7 W (D460), 0,75 W (D465)

Ισχύς εξόδου RF

- < 24 dBm

Ζώνη συχνοτήτων

- 1880 MHz ~ 1900 MHz

Βάρος και διαστάσεις (D460)

- Συσκευή χειρός: 118 γραμ.
165 x 47,3 x 22,9 χιλ. (Υ x Π x Β)
- Βάση: 91 γραμ.
29,2 x 108,9 x 77,9 χιλ. (Υ x Π x Β)
- Βάση φόρτισης: 43 γραμμάρια
28 x 78 x 78 χιλ. (Υ x Π x Β)

Βάρος και διαστάσεις (D465)

- Συσκευή χειρός: 118 γραμ.
165 x 47,3 x 22,9 χιλ. (Υ x Π x Β)
- Βάση: 91 γραμ.
29,2 x 108,9 x 77,9 χιλ. (Υ x Π x Β)
- Βάση φόρτισης: 43 γραμμάρια
28 x 78 x 78 χιλ. (Υ x Π x Β)

17 Σημείωση

Δήλωση συμμόρφωσης

Με το παρόν η Gibson Innovations δηλώνει ότι το προϊόν συμμορφώνεται με τις ουσιώδεις απαιτήσεις και τις λοιπές σχετικές διατάξεις της Οδηγίας 2014/53/EU. Μπορείτε να βρείτε τη Δήλωση Συμμόρφωσης στη διεύθυνση www.p4c.philips.com.

Χρήση των προϋποθέσεων συμμόρφωσης με το πρότυπο GAP

Το πρότυπο GAP εγγυάται ότι όλες οι συσκευές χειρός και οι σταθμοί βάσης με δυνατότητα DECT™ GAP πληρούν τις βασικές ελάχιστες απαιτήσεις του προτύπου λειτουργίας ανεξαρτήτως μάρκας. Η συσκευή χειρός και ο σταθμός βάσης είναι συμβατά με το πρότυπο GAP, δηλαδή εγγυώνται την εκτέλεση των ελάχιστων δυνατών λειτουργιών: δήλωση συσκευής χειρός, κατάληψη γραμμής, πραγματοποίηση κλήσης και αποδοχή κλήσης. Προηγμένες λειτουργίες ενδέχεται να μην είναι διαθέσιμες εάν τις χρησιμοποιήσετε με άλλες μάρκες. Για να δηλώσετε και να χρησιμοποιήσετε τη συσκευή χειρός με ένα σταθμό βάσης διαφορετικής μάρκας που συμμορφώνεται με GAP, αρχικά ακολουθήστε τη διαδικασία που περιγράφεται στις οδηγίες του κατασκευαστή και, στη συνέχεια, ακολουθήστε τη διαδικασία που περιγράφεται στο παρόν εγχειρίδιο χρήσης για δήλωση συσκευής χειρός. Για να δηλώσετε μια συσκευή χειρός από διαφορετική μάρκα με το σταθμό βάσης, ενεργοποιήστε το σταθμό βάσης σε λειτουργία δήλωσης και ακολουθήστε τη

διαδικασία που περιγράφεται στις οδηγίες του κατασκευαστή για τη συσκευή χειρός.

Συμμόρφωση με το πρότυπο EMF

Το συγκεκριμένο προϊόν συμμορφώνεται με όλα τα ισχύοντα πρότυπα και τους κανονισμούς σχετικά με την έκθεση σε ηλεκτρομαγνητικά πεδία.

Απόρριψη παλιών προϊόντων και μπαταριών



Το προϊόν σας έχει σχεδιαστεί και κατασκευαστεί με υλικά και εξαρτήματα υψηλής ποιότητας, τα οποία μπορούν να ανακυκλωθούν και να ξαναχρησιμοποιηθούν.



Αυτό το σύμβολο δηλώνει ότι το προϊόν καλύπτεται από την Ευρωπαϊκή Οδηγία 2012/19/EU.



Αυτό το σύμβολο δηλώνει ότι το προϊόν περιέχει μπαταρίες που καλύπτονται από την Ευρωπαϊκή Οδηγία 2013/56/EU, οι οποίες δεν μπορούν να απορριφθούν μαζί με τα συνηθισμένα οικιακά απορρίμματα. Ενημερωθείτε σχετικά με το τοπικό σύστημα ξεχωριστής συλλογής ηλεκτρικών και ηλεκτρονικών προϊόντων και μπαταριών. Να ακολουθείτε τους τοπικούς κανονισμούς και να μην απορρίπτετε το προϊόν και τις μπαταρίες μαζί με τα συνηθισμένα οικιακά απορρίμματα. Η σωστή απόρριψη παλιών προϊόντων και μπαταριών συμβάλλει στην

αποφυγή αρνητικών επιπτώσεων για το περιβάλλον και την ανθρώπινη υγεία.

Αφαίρεση των μπαταριών μίας χρήσης

Για να αφαιρέσετε τις μπαταρίες μίας χρήσης, ανατρέξτε στο κεφάλαιο "Εγκατάσταση των παρεχόμενων μπαταριών".



Όταν κάποιο προϊόν φέρει αυτό το λογότυπο, αυτό σημαίνει ότι έχει κατατεθεί οικονομική συνεισφορά στο αρμόδιο εθνικό σύστημα ανακύκλωσης και ανάκτησης.

Πληροφορίες σχετικά με την προστασία του περιβάλλοντος

Κάθε περιττό στοιχείο συσκευασίας έχει παραληφθεί. Η συσκευασία έχει γίνει έτσι ώστε να είναι εύκολος ο διαχωρισμός σε τρία υλικά: χαρτόνι (κουτί), αφρώδες πολυστυρένιο (υλικό προστασίας από χτυπήματα) και πολυαιθυλένιο (σακουλάκια, προστατευτικό αφρώδες φύλλο).

Το σύστημα αποτελείται από υλικά που μπορούν να ανακυκλωθούν και να επαναχρησιμοποιηθούν εάν αποσυναρμολογηθεί από μια ειδικευμένη εταιρεία. Τηρείτε τους τοπικούς κανονισμούς σχετικά με την απόρριψη υλικών συσκευασίας, άδειων μπαταριών ή παλιού εξοπλισμού.

18 Συχνές ερωτήσεις

Στη συσκευή χειρός εμφανίζεται ένα από τα εξής: [Αναζήτηση...], [Μη διαθέσιμο] ή [Καταχώριση Συσκ. Χειρός]. Τι να κάνω;

- Βεβαιωθείτε ότι ο σταθμός βάσης τροφοδοτείται με ρεύμα.
- Η συσκευή χειρός είναι εκτός εμβέλειας. Μετακινήστε τη πιο κοντά στο σταθμό βάσης.
- Η συσκευή χειρός δεν έχει αντιστοιχιστεί με τη βάση. Καταχωρίστε τη συσκευή χειρός στο σταθμό βάσης.



Συμβουλή

- Για περισσότερες πληροφορίες, ανατρέξτε στην παράγραφο "Δήλωση τη συσκευής χειρός ή πρόσθετων συσκευών χειρός" στην ενότητα Υπηρεσίες.

Τι πρέπει να κάνω αν αποτύχει η σύζευξη (καταχώριση) της συσκευής χειρός ή των επιπλέον συσκευών χειρός στο σταθμό βάσης;

- Η μνήμη της βάσης σας είναι πλήρης. Καταργήστε την καταχώριση των συσκευών χειρός που δεν χρησιμοποιείτε και δοκιμάστε ξανά (δείτε 'Ακύρωση καταχώρισης συσκευών χειρός' στη σελίδα 48).
- Αν η δήλωση αποτύχει, αποσυνδέστε το τροφοδοτικό από το σταθμό βάσης και συνδέστε το ξανά. Περιμένετε 15 δευτερόλεπτα και επαναλάβετε τη διαδικασία (δείτε 'Δήλωση τη συσκευής χειρός ή πρόσθετων συσκευών χειρός' στη σελίδα 47).

Η εμβέλεια είναι μικρή. Πώς μπορώ να τη βελτιώσω;

Η εμβέλεια υπόκειται σε περιβαλλοντικούς παράγοντες, όπως γειτονικές ηλεκτρικές συσκευές ή παρεμβαλλόμενοι τοίχοι.

- Μετακινήστε το σταθμό βάσης σε άλλη γωνία/δωμάτιο.
- Μετακινήστε το σταθμό βάσης μακριά από άλλες ηλεκτρικές συσκευές που μπορεί να δημιουργούν παρεμβολές (όπως δρομολογητές, τηλεόραση, ραδιόφωνο κ.λπ).
- Μην τοποθετείτε το σταθμό βάσης σε μεταλλική επιφάνεια γραφείου ή τραπεζιού.
- Απενεργοποιήστε τη λειτουργία ECO.

Έχω επιλέξει λάθος χώρα στην οθόνη καλωσορίσματος, τι να κάνω;

Επαναφέρετε τις ρυθμίσεις του τηλεφώνου σας στις αρχικές εργοστασιακές ρυθμίσεις (δείτε 'Επαναφορά προεπιλεγμένων ρυθμίσεων' στη σελίδα 48).

Έχω επιλέξει λανθασμένη γλώσσα που δεν μπορώ να διαβάσω. Τι να κάνω;

- 1 Πατήστε για να επιστρέψετε στην οθόνη αναμονής.
- 2 Πατήστε για να μεταβείτε στην οθόνη του κύριου μενού.
- 3 Ένα από τα ακόλουθα μηνύματα εμφανίζεται στην οθόνη:

Phone setup > Language

Réglages > Langue

Ρύθμ. Τηλεφών. > Γλώσσα

Config. telef. > Lingua

Config. telef. > Idioma

Config. tel. > Idioma

Tlfn ayarları > Dil

- 4 Επιλέξτε το για να μεταβείτε στις επιλογές γλώσσας.
- 5 Επιλέξτε τη γλώσσα σας.

Η συσκευή χειρός χάνει τη σύνδεση με τη βάση ή ο ήχος διακόπτεται στη διάρκεια μιας κλήσης.

- Η συσκευή χειρός είναι σχεδόν εκτός εμβέλειας. Μετακινήστε τη πιο κοντά στο σταθμό βάσης.
- Ελέγξτε εάν είναι ενεργοποιημένη η λειτουργία **ECO**. Απενεργοποιήστε την για να αυξήσετε την εμβέλεια της συσκευής χειρός και να απολαύσετε βέλτιστες συνθήκες κλήσης.
- Δηλώστε τη συσκευή χειρός στο σταθμό βάσης.

Δεν ακούγεται ήχος κλήσης /ελεύθερη γραμμή.

- Ελέγξτε τις συνδέσεις του τηλεφώνου.
- Η συσκευή χειρός είναι εκτός εμβέλειας. Μετακινήστε τη πιο κοντά στο σταθμό βάσης.
- Η συσκευή χειρός βρίσκεται σε κατάσταση **[Αναζήτηση...]** ή **[Μη διαθέσιμη]**. Καταχωρίστε τη συσκευή χειρός στο σταθμό βάσης.

Δεν ακούγεται ήχος τοποθέτησης.

- Η συσκευή χειρός δεν είναι σωστά τοποθετημένη στο σταθμό βάσης/βάση φόρτισης.
- Οι επαφές φόρτισης είναι βρόμικες. Αποσυνδέστε πρώτα την παροχή ρεύματος και καθαρίστε τις επαφές με ένα νωπό πανί.

Εμφανίζεται [Φωνητ. ταχυδρ.] στη συσκευή χειρός. Τι να κάνω;

Θα λάβετε μια ειδοποίηση **[Φωνητ. ταχυδρ.]** (φωνητικό μήνυμα) όταν θα έχετε νέα φωνητικά μηνύματα αποθηκευμένα στο δίκτυό σας. Η διαχείριση της υπηρεσίας φωνητικών μηνυμάτων γίνεται από τον πάροχό σας και όχι από το ίδιο το τηλέφωνο. Επικοινωνήστε με τον πάροχο υπηρεσιών που χρησιμοποιείτε για τις ρυθμίσεις.

Η συσκευή χειρός δεν φορτίζει στη βάση φόρτισης ή η μπαταρία αποφορτίζεται πολύ γρήγορα.

- Βεβαιωθείτε ότι οι μπαταρίες είναι τοποθετημένες σωστά.
- Βεβαιωθείτε ότι η συσκευή χειρός έχει τοποθετηθεί σωστά στη βάση φόρτισης. Αν ο ήχος τοποθέτησης είναι ενεργοποιημένος, τον ακούτε όταν τοποθετείτε τη συσκευή χειρός στη βάση φόρτισης. Το εικονίδιο μπαταρίας κινείται κατά τη διάρκεια της φόρτισης.
- Οι επαφές φόρτισης είναι βρόμικες. Αποσυνδέστε πρώτα την παροχή ρεύματος και καθαρίστε τις επαφές με ένα νωπό πανί.
- Η μπαταρία δεν έχει επαναφορτιστεί πλήρως. Αφήστε τη συσκευή χειρός στη βάση φόρτισης για τουλάχιστον 8 ώρες ή μέχρι το εικονίδιο της μπαταρίας στη συσκευή χειρός να σταματήσει να κινείται και δείξει πλήρη φόρτιση.
- Οι μπαταρίες είναι παλιές ή ελαττωματικές. Αγοράστε και αντικαταστήστε τις με νέες επαναφορτιζόμενες μπαταρίες με τις ίδιες προδιαγραφές.

Κενή οθόνη.

- Βεβαιωθείτε ότι οι μπαταρίες είναι φορτισμένες.
- Βεβαιωθείτε ότι το τηλέφωνο είναι συνδεδεμένο στο ρεύμα.

Κακός ήχος (παράσιτα, ηχώ κ.λπ).

- Η συσκευή χειρός είναι σχεδόν εκτός εμβέλειας. Μετακινήστε τη πιο κοντά στο σταθμό βάσης.
- Το τηλέφωνο λαμβάνει παρεμβολές από κοντινές ηλεκτρικές συσκευές. Μετακινήστε το σταθμό βάσης μακριά από αυτές.
- Το τηλέφωνο βρίσκεται σε μέρος με τοίχους μεγάλου πάχους. Μετακινήστε τη βάση μακριά από αυτούς.
- Το τηλέφωνο λαμβάνει παρεμβολές από σύνδεση DSL (ψηφιακή συνδρομητική γραμμή). Εγκαταστήστε ένα φίλτρο DSL για να αποφύγετε το θόρυβο. Για το φίλτρο DSL, επικοινωνήστε με τον πάροχο υπηρεσιών.

Η συσκευή χειρός δεν χτυπάει.

- Βεβαιωθείτε ότι ο ήχος κλήσης της συσκευής χειρός είναι ενεργοποιημένος.
- Βεβαιωθείτε ότι η συσκευή χειρός δεν έχει δηλωθεί στο σταθμό βάσης.

Δεν εμφανίζεται η αναγνώριση καλούντος.

- Η υπηρεσία δεν έχει ενεργοποιηθεί. Συμβουλευτείτε τον πάροχο υπηρεσιών σας.
- Τα στοιχεία του καλούντος δεν εμφανίζονται ή δεν είναι διαθέσιμα.



Σημείωση

- Εάν οι παραπάνω απαντήσεις δεν σας βοηθούν, αποσυνδέστε τη συσκευή χειρός και το σταθμό βάσης από το ρεύμα. Δοκιμάστε ξανά μετά από 1 λεπτό.

19 Παράρτημα

Πίνακες εισαγωγής κειμένου και αριθμών

Πλήκτρο	Κεφαλαίοι χαρακτήρες (για Αγγλικά/Γαλλικά/ Γερμανικά/ Ιταλικά/Τουρκικά/Πορτογαλικά/ Ισπανικά/Ολλανδικά/Δανικά/ Φινλανδικά/Νορβηγικά/ Σουηδικά/ Ρουμανικά/ Πολωνικά/Τσεχικά/Ουγγρικά/ Σλοβακικά/Σλοβενικά/Κροατικά/ Λιθουανικά/Εσθονικά/ Λετονικά/ Βουλγαρικά)
0	Κενό .0,/;:"'!;?; * + - % \ ^ ~
1	1 @ _ # = < > () & € £ \$ ¥ [] { } ¢ § ...
2	A B C 2 Â Á Æ Á Ã Ä Å Ç Ć Ć
3	D E F 3 È É Ê Ë Ì Í Î Ï Δ Φ
4	G H I 4 Ğ Ĩ Ĵ Ĵ Ĵ Ĵ Ĵ Ĵ Ĵ Ĵ
5	J K L 5 Λ
6	M N O 6 Ñ Ó Ô Õ Ö
7	P Q R S 7 Ϛ Π Θ Σ
8	T U V 8 Ù Ú Û
9	W X Y Z 9 ø Ω Ξ Ψ

Πλήκτρο	Πεζοί χαρακτήρες (για Αγγλικά/ Γαλλικά/Γερμανικά/Ιταλικά/ Τουρκικά/Πορτογαλικά/ Ισπανικά/Ολλανδικά/Δανικά/ Φινλανδικά/Νορβηγικά/ Σουηδικά)
0	Κενό .0,/;:"'!;?; * + - % \ ^ ~
1	1 @ _ # = < > () & € £ \$ ¥ [] { } ¢ § ...
2	a b c 2 à â Æ á ä å ä å ç ĉ ĉ
3	d e f 3 è é ê ë è ε ϛ Δ Φ

4	g h i 4 ĝ ħ ï ĵ Ĵ Ĵ Ĵ Ĵ Ĵ Ĵ Ĵ Ĵ
5	j k l 5 Λ
6	m n o 6 ñ ó ô õ ö
7	p q r s 7 Ϛ Π Θ Σ
8	t u v 8 ù ú û
9	w x y z 9 ø Ω Ξ Ψ

Τονικότητα	Κεφαλαίοι χαρακτήρες (για τα Ελληνικά)
0	Κενό .0,/;:"'!;?; * + - % \ ^ ~
1	1 @ _ # = < > () & € £ \$ ¥ [] { } ¢ § ...
2	A B Γ 2 A B C Æ Á Ā Ç
3	Δ Ε Ζ 3 D E F É
4	Η Θ Ι 4 G H I
5	Κ Λ Μ 5 J K L
6	Ν Ξ Ο 6 M N O Ñ Ö
7	Π Ρ Σ 7 P Q R S B
8	Τ Υ Φ 8 T U V Û
9	Χ Ψ Ω 9 W X Y Z Ø

Τονικότητα	Πεζοί χαρακτήρες (για τα Ελληνικά)
0	Κενό .0,/;:"'!;?; * + - % \ ^ ~
1	1 @ _ # = < > () & € £ \$ ¥ [] { } ¢ § ...
2	a β γ 2 a b c à æ ä å
3	δ ε ζ 3 d e f è é
4	η θ ι 4 g h i ï
5	κ λ μ 5 j k l λ
6	Ν Ξ Ο 6 M N O Ñ Ö
7	π ρ σ Ϛ 7 p q r s β
8	τ υ φ 8 t u v ù û
9	χ ψ ω 9 w x y z ø

Πλήκτρο	Κεφαλαίοι χαρακτήρες (για Σερβικά)
0	Κενό .0,/;:"'!;?; * + - % \ ^ ~
1	1 @ _ # = < > () & € £ \$ ¥ [] { } ¢ § ...
2	A B C Ā Č Ć Č 2 A B B Ğ

3	D E F J Đ 3 Δ Ε Ζ 3 Δ Φ
4	G H I Љ 4 И Й Κ Λ Γ
5	J K L Њ 5 Μ Η Ο Π Λ
6	M N O Ћ 6 Ρ Σ Τ Υ
7	P Q R S Ж ξ 7 Φ Χ Ц Ч Π Θ Σ Β
8	T U V 8 Ш Щ Ъ Ы
9	W X Y Z Ž 9 Ь Э Ю Я Ω Ξ Ψ

Πλήκτρο	Πεζοί χαρακτήρες (για Σερβικά)
0	Κενό . 0 , / ; " ' ! ; ? { * + - % \ ^ ~
1	1 @ _ # = < > () & € £ \$ ¥ [] { } ª § ...
2	a b c Ћ Ć Ć 2 A Б В Г
3	d e f J Đ 3 Δ Ε Ζ 3
4	g h i Љ 4 И Й Κ Λ
5	j k l Њ 5 Μ Η Ο Π
6	m n o Ћ 6 Ρ Σ Τ Υ
7	p q r s Ж ξ 7 Φ Χ Ц Ч Π Θ Σ Β
8	t u v Lj 8 Ш Щ Ъ Ы
9	w x y z Ž 9 Ь Э Ю Я Ω Ξ Ψ



2017 © Gibson Innovations Limited. Με την επιφύλαξη παντός δικαιώματος.
Αυτό το προϊόν έχει κατασκευαστεί και πωλείται υπό την ευθύνη της Gibson Innovations Ltd. και η Gibson Innovations Ltd. είναι η εγγυήτρια για αυτό το προϊόν.
Η Philips και η Philips Shield Emblem είναι κατοχυρωμένα εμπορικά σήματα της Koninklijke Philips N.V. και χρησιμοποιούνται κατόπιν αδειας από την Koninklijke Philips N.V.

UM_D460-465-23_EL_V1.0
WK1725

