

Register your product and get support at
www.philips.com/welcome

MCM761



CS Příručka pro uživatelel 3

EL Εγχειρίδιο χρήσης 21

FI Käyttöopas 41

HU Felhasználói kézikönyv 57

PL Instrukcja obsługi 75

PT Manual do utilizador 95

RU Руководство пользователя 113

SK Príručka uživateľa 135

PHILIPS

Tartalomjegyzék

1 Fontos!	58
Biztonság	58
Figyelmeztetés	59
2 Az Ön mikro Hi-Fi rendszere	60
Bevezetés	60
A doboz tartalma	60
A főegység áttekintése	61
A távvezérlő áttekintése	62
3 Előkészületek	63
FM-antenna csatlakoztatása.	64
Az MW-antenna csatlakoztatása	64
Hangsugárzók csatlakoztatása	64
Tápcsatlakozás bekötése	64
Távvezérlő felkészítése a használatra	65
Rádióállomások automatikus beállítása	65
Óra beállítása	65
Bekapcsolás	65
4 Lejátszás	66
Lemez lejátszása	66
USB lejátszása	66
Kazetta lejátszása	66
5 Lemez/USB lejátszási opciók	67
Ismételt és véletlenszerű lejátszás	67
Zeneszámok beprogramozása	67
Lejátszási adatok megjelenítése	67
6 Rádió hallgatása	68
Rádióállomások behangolása	68
Rádióállomások önműködő beprogramozása	68
Rádióállomások kézi beprogramozása	68
Tárolt rádiócsatorna kiválasztása	68
FM-állomások RDS-szolgáltatással	68

7 Hangbeállítás	69
Hangerő állítása	69
Mély- és magashangok	69
Hang némítása	69
Incredible Surround térhangzás	69
Fejhallgató használata	69
8 USB felvétel	69
Felvétel CD-ről USB-re.	69
9 Felvétel kazettára	70
10 Egyéb jellemzők	70
Ébresztési időzítő beállítása	70
Elalvási időzítő beállítása	71
Külső eszköz hallgatása	71
Törlés USB-eszközről	71
A kijelző fényerejének beállítása.	71
Az egyes funkcióinak bemutatására	71
11 Termékinformáció	71
Termékjellemzők	72
Tájékoztató az USB-eszközök lejátszhatóságáról	72
Támogatott MP3-lemez formátumok	73
Karbantartás	73
12 Hibaelhárítás	73

1 Fontos!

Biztonság

- ① Olvassa el az utasításokat.
- ② Őrizze meg az utasításokat.
- ③ Ügyeljen a figyelmeztetéseken foglaltakra.
- ④ Kövesse az utasításokat.
- ⑤ Óvja a készüléket a víztől.
- ⑥ A tisztítást kizárólag száraz ruhával végezze.
- ⑦ Gondoskodjon arról, hogy a szellőzőnyílások ne tömődjenek el. A készülék telepítését a gyártó utasításai szerint végezze.
- ⑧ Ne helyezze a készüléket hőt kibocsátó eszközök, így fűtőtestek, fűtőnyílások, kályhák vagy működésük során hőt termelő készülékek (pl. erősítők) közelébe.
- ⑨ Tilos a hálózati kábelre rálépni vagy azt becsípni, különös tekintettel ott, ahol az a csatlakozó-aljzatokba, készülékcsatlakozókba illeszkedik, vagy ott, ahol kilép a készülékből.
- ⑩ Kizárólag a gyártó által javasolt tartozékokat használja.
- ⑪ Kizárólag a gyártó által javasolt vagy a termékhez tartozó szállítókocsival, állvánnyal, tartóval, rögzítőelemmel vagy asztallal használja a készüléket. Szállítókocsi használatakor óvatosan mozgassa a kocsit/készüléket, nehogy az felboruljon.
- ⑫ Vihar idején, vagy ha hosszabb ideig nem használja a lejátszót, húzza ki a készülék csatlakozóját a hálózatról.



- ⑬ A készülék javítását, szervizelését bízza szakemberre. A készüléket a következő esetekben kell szervizeltetni: a készülék bármilyen módon megsérült, például sérült a hálózati kábel vagy csatlakozó, folyadék került a készülékbe, ráesett valami, a készüléket eső vagy nedvesség érte, nem működik megfelelően vagy leejtették.
- ⑭ Akkumulátor használata VIGYÁZAT – Az akkumulátorszívágás személyi sérülést, tárgyak/eszközök vagy magának a készüléknek a károsodását okozhatja, ezért:
 - Megfelelően helyezze be az akkumulátort, ügyeljen a készüléken látható + és - jelölésekre.
 - Ne keverje az elemeket (régieket és újakat, vagy szén és alkáli stb.).
 - Vegye ki az akkumulátort, ha hosszabb ideig nem használja a készüléket.
- ⑮ A készüléket ne tegye ki cseppenő, fröccsenő folyadéknak.
- ⑯ Ne helyezzen a készülékre semmilyen veszélyforrást (pl. folyadékkal töltött tárgyat, égő gyertyát).
- ⑰ A termék ólmot és higanyt tartalmazhat. Az anyagok ártalmatlanítására - környezetvédelmi megfontolásokból - speciális szabályok vonatkoznak. A termék ártalmatlanításáról vagy újrahasznosításáról érdeklődjön a helyi hatóságoknál vagy az Elektronikus Iparágak Szövetségéhez (Electronic Industries Alliance) a következő címen: www.eiae.org.
- ⑱ Ha a hálózati csatlakozódugó vagy készülékcsatlakozó használatos megszakítóeszközként, akkor mindig működőképességnek kell lennie.

Figyelem

- A készülék borítását megbontani tilos.
- Tilos a készülék bármely alkatrészének a kenése.
- Tilos a készüléket más elektromos berendezésre ráhelyezni.
- Ne tegye ki a készüléket közvetlen napfény, nyílt láng vagy hő hatásának.
- Tilos belenézni a készülék belsejében lévő lézersugárba.
- Ügyeljen rá, hogy a hálózati kábel vagy csatlakozó könnyen hozzáférhető legyen, hogy a készüléket le tudja választani a hálózati áramról.

Figyelmeztetés

Ez a termék megfelel az Európai Közösség rádióinterferenciára vonatkozó követelményeinek.



Ez a termék megfelel az alábbi direktívák és irányelvek követelményeinek: 2004/108/EC + 2006/95/EC

A készülék - a Philips szórakoztató elektronika üzletága kifejezett engedélye nélkül történő - bármilyen megváltoztatása vagy módosítása semmissé teheti a vásárló termékhasználati jogát.

Másolásvédelem
anyagokról
(beleértve a
számítógépes

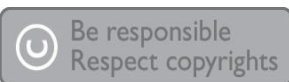

programokat, fájlokat, közvetítéseket és hangfelvételeket) készített illetéktelen másolatok szerzői jogok megsértését képezhetik, és bűncselekménynek minősülhetnek. Ez a berendezés nem használható ilyen célokra.

Újrafelhasználás

Ez a termék kiváló minőségű anyagok és alkatrészek felhasználásával készült, amelyek újrahasznosíthatók és újra felhasználhatók.

A terméken található áthúzott kerek kuka szimbólum azt jelenti, hogy a termék megfelel a 2002/96/EK európai irányelvnek. Ne kezelje a készüléket háztartási hulladékként.



Tájékozódjon az elektromos és elektronikus készülékek hulladékkezelésére vonatkozó helyi törvényekről. A feleslegessé vált készülék helyes kiselejtezésével segít megelőzni a környezet és az emberi egészség károsodását. A termék akkumulátorai megfelelnek a 2006/66/EK európai irányelv követelményeinek, ezért ne kezelje ezeket háztartási hulladékként.

Kérjük, tájékozódjon az akkumulátorok szelektív gyűjtésének helyi szabályairól. Az elhasznált akkumulátorok megfelelő hulladékkezelése



segítséget nyújt a környezettel és az emberi egészséggel kapcsolatos esetleges negatív következmények megelőzésében.

Környezetvédelemmel kapcsolatos tudnivalók

A termék csomagolása nem tartalmaz felesleges csomagolóanyagot. Igyekszünk úgy kialakítani a csomagolást, hogy könnyen szétválasztható legyen a következő három anyagra: karton (doboz), polisztirol (védőelem) és polietilén (zacskó, védő habfólia). A rendszerben található anyagokat erre specializálódott vállalat képes újrafeldolgozni és újrahasznosítani. Kérjük, tartsa szem előtt a csomagolóanyagok, kimerült akkumulátorok és régi készülékek leselejtezésére vonatkozó helyi előírásokat.

A Windows Media és a Windows embléma a Microsoft Corporation védjegyei vagy bejegyzett védjegyei az Egyesült Államokban és/vagy más országokban.



A készüléken a következő címke található:



2 Az Ön mikro Hi-Fi rendszere

A Philips köszönti Önt! Gratulálunk a vásárláshoz! A Philips által biztosított támogatás teljes körű igénybeviteléhez regisztrálja a terméket a www.philips.com/welcome oldalon.

Bevezetés

A készülék lehetővé teszi hogy Ön audio CD-ről, kazettáról, USB-eszközeiről, külső készülékekről vagy rádióból hallgasson zenét.

Egy kazetta lejátszásakor, egyszerűen átválthat a kazetta másik oldalára, anélkül, hogy manuálisan újra be kellene helyezni a kazettát.

A hangzás gazdagítása érdekében, az egység a következő hanghatásokkal rendelkezik:

- Basszus
- Magas
- Incredible surround térhangzás (INC. SURR)

A készülék a következő hanghordozó-formátumokat támogatja:



A doboz tartalma

Ellenőrizze és azonosítsa be a csomag tartalmát:

- Főegység x 1
- Hangsugárzók x 2
- Hálózati kábel x 1
- Távvezérlő 2 AA akkumulátorral
- FM-antennakábel x 1
- MW-keretantenna x 1
- Rövid üzembe helyezési útmutató
- Felhasználói kézikönyv

A főegység áttekintése

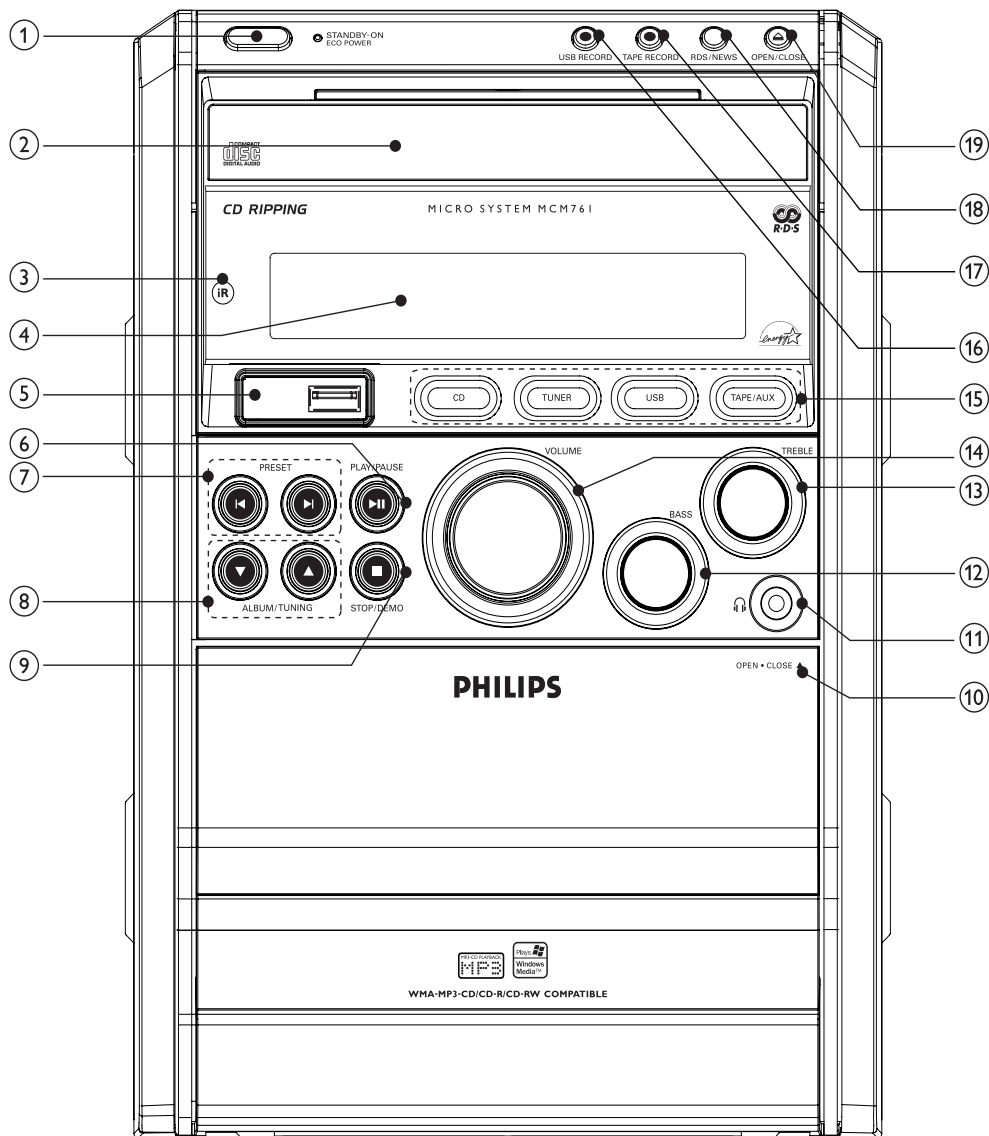

Magyar

- | | |
|---|--|
| <p>① STANDBY-ON/ECO POWER</p> <ul style="list-style-type: none"> • A készülék bekapcsolása, illetve váltás készenléti vagy Eco készenléti üzemmódra. <p>② Lemeztálca</p> | <p>③ iR</p> <ul style="list-style-type: none"> • A távvezérlő érzékelője. <p>④ Kijelzőpanel</p> <ul style="list-style-type: none"> • Aktuális állapot kijelzése. |
|---|--|

- ⑤ USB-háttértár eszköz aljzata.
- ⑥ **PLAY/PAUSE** **II**
- Lemez/USB lejátszásának indítása vagy szüneteltetése.
 - Lejátszás indítása..
- ⑦ **PRESET** **I**
- Ugrás az előző/következő zeneszámr.
 - Tárolt rádiócsatorna kiválasztása.
 - Átváltás a kazetta másik oldalára.
- ⑧ **ALBUM/TUNING** **▲/▼**
- Ugrás az előző/következő albumra.
 - Keresés egy műsorszám/lemez/USB/ kazetta tartalmán belül.
 - Egy rádióállomás behangolása.
- ⑨ **STOP/DEMO** **■**
- A lemez/USB/kazetta lejátszásának leállítása.
 - Lemez/USB programozásának törlése.
 - Az egység funkcióit megjelenítő kijelző be- és kikapcsolása.
- ⑩ **OPEN/CLOSE** **▲**
- A kazettaegység nyitása/csukása.
- ⑪ A fejhallgató csatlakozója.
- ⑫ **BASS**
- A mélyhangszint növelése/ csökkentése.
- ⑬ **TREBLE**
- A magashangszint növelése/ csökkentése.
- ⑭ **VOLUME**
- Hangerő beállítása.
- ⑮ **Forráskiválasztó gombok**
- Egy forrás kiválasztása.
- ⑯ **USB RECORD**
- Felvétel készítése lemezzről USB-eszközre.
- ⑰ **TAPE RECORD**
- Felvétel/USB/rádió/AUX forrásról kazettára.

- ⑱ **RDS/NEWS**
- Az RDS-információ megjelenítése.
 - Az RDS-hírek funkció be- és kikapcsolása.
- ⑲ **OPEN/CLOSE** **▲**
- A lemeztálcá kinyitása illetve bezárása.

A távvezérlő áttekintése

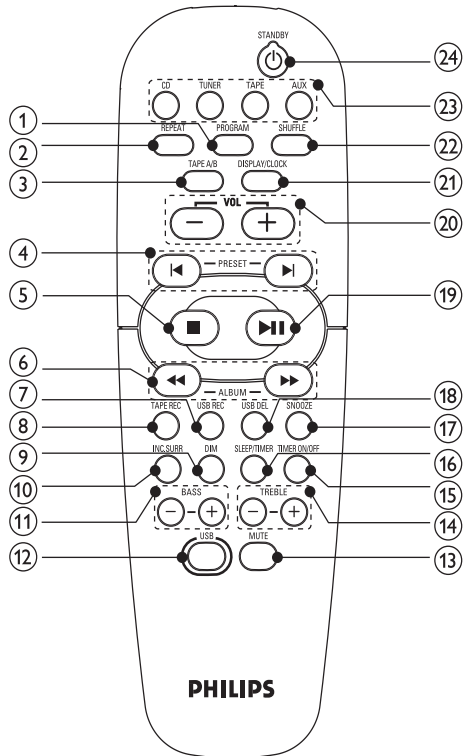

- ① **PROGRAM**
- Zeneszámok beprogramozása.
 - Rádióállomások beprogramozása.
- ② **REPEAT**
- Egyetlen/összes műsorszám ismétlése.
- ③ **TAPE A/B**
- A kazetta lejátszási módjának kiválasztása.

- ④ **PRESET** ◀▶
- Ugrás az előző/következő zeneszáma.
 - Tárolt rádiócsatorna kiválasztása.
 - Átváltás a kazetta másik oldalára.
- ⑤ ■
- A lemez/USB/kazetta lejátszásának leállítása.
 - Lemez/USB programozásának törlése.
- ⑥ **ALBUM** ◀◀▶▶
- Ugrás az előző/következő albumra.
 - Keresés egy műsorszám/lemez/USB/kazetta tartalmán belül.
 - Egy rádióállomás behangolása.
- ⑦ **USB REC**
- Felvétel készítése lemezről USB-eszköze.
- ⑧ **TAPE REC**
- Felvétel/USB/rádió/AUX forrásról kazettára.
- ⑨ **DIM**
- A kijelző fényerejének különböző szintű beállításai.
- ⑩ **INC.SURR**
- Az Incredible surround térhatás be- és kikapcsolása.
- ⑪ **BASS +/-**
- A mélyhangszint növelése/csökkenése.
- ⑫ **USB**
- Az USB-forrás kiválasztása.
- ⑬ **MUTE**
- Hang némítása.
- ⑭ **TREBLE +/-**
- A magashangszint növelése/csökkenése.
- ⑮ **TIMER ON/OFF**
- Riasztási időzítés be- és kikapcsolása.
- ⑯ **SLEEP/TIMER**
- Kikapcsolási időzítő beállítása.
 - Ébresztési időzítő beállítása.
- ⑰ **SNOOZE**
- Az ébresztőhang leállítása egy időre.
- ⑱ **USB DEL**
- USB-eszközön eltárolt audiofájlok törlése
- ⑲ ▶||
- Lemez/USB lejátszásának indítása vagy szüneteltetése.
 - Lejátszás indítása..
- ⑳ **VOL + -**
- Hangerő beállítása.
- ㉑ **DISPLAY/CLOCK**
- Óra beállítása.
 - Válassza ki a megjelenítendő információt
- ㉒ **SHUFFLE**
- Zeneszámok véletlenszerű lejátszása.
- ㉓ **Forráskiválasztó gombok**
- Egy forrás kiválasztása.
- ㉔ **STANDBY** ☾
- A készülék bekapcsolása, illetve váltás készenléti vagy Eco készenléti üzemmódra.

3 Előkészületek

! Vigyázat

- A készülék vezérlőinek jelen kézikönyvben leírtaktól eltérő működtetése, illetve működésének módosítása veszélyes sugárzást vagy más szempontból rendellenes működést eredményezhet.

A fejezetben bemutatott műveleteket a megadott sorrendben végezze el. Ha a Philips vállalat ügyfélszolgálatához fordul, szükség lesz a termék típus- és sorozatszámára egyaránt. A típusszám és a sorozatszám a készülék hátulsó részén található. Írja ide a számokat:
 Típuszám _____
 Gyári szám _____

FM-antenna csatlakoztatása.

- 1 Csatlakoztassa a mellékelt FM-antennát a főegység hátoldalán található FM-csatlakozóhoz.

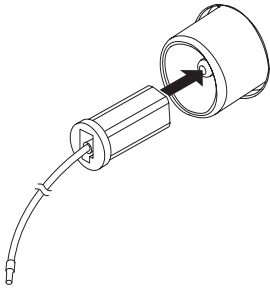

Az MW-antenna csatlakoztatása

- 1 Szerelje össze az MW-keretantennát.

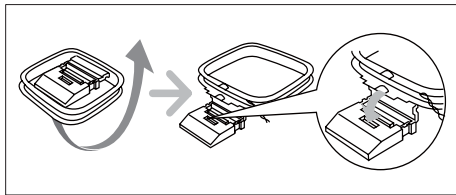

- 2 Csatlakoztassa az MW-keretantennát az főegység hátoldalán található MW-csatlakozóhoz.

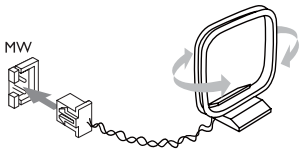

Hangsugárzók csatlakoztatása

! Vigyázat

- Az optimális hangzás érdekében csak a készülékhez mellékelt hangsugárzókat használja!
- Csak a készülékhez mellékelt hangsugárzókkal azonos vagy magasabb impedanciájú hangsugárzókat csatlakoztasson. Tekintse át az útmutató Műszaki adatok című fejezetét.

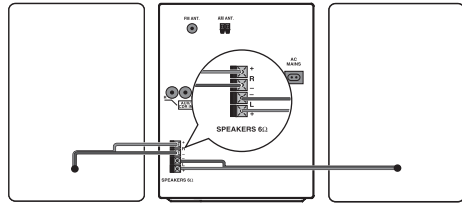

☰ Megjegyzés

- Ellenőrizze, hogy a hangsugárzó vezetékének színei és az aljzatok megfelelően illeszkednek-e egymáshoz.

- 1 Ha az aljzat zárva van, nyomja meg az aljzaton található pöcköt.
- 2 Illesse bele teljesen a vezeték lecsupaszított végét.
 - Illesse a jobb oldali hangsugárzó vezetékét az "R" jelű aljzatba, a bal oldali hangsugárzó vezetékét pedig az "L" jelűbe.
 - Illesse a vörös vezetékét a "+" jelű aljzatba, a feketét pedig a "-" jelűbe.
- 3 Az aljzat bezárásához húzza meg a pöcköt.

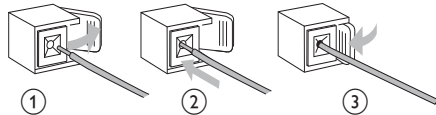

Tápcsatlakozás bekötése

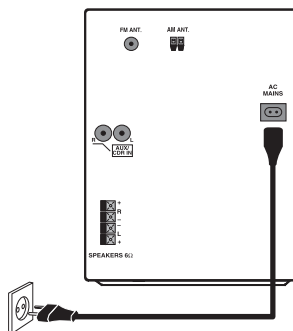



Vigyázat

- Fennáll a termék károsodásának veszélye! Győződjön meg arról, hogy a tápfeszültség megegyezik az egység hátulján feltüntetett feszültséggel.
- Mielőtt csatlakoztatná a váltakozó áramú hálózati kábelt, győződjön meg róla, hogy minden mást csatlakoztatott.



Megjegyzés

- A típusjelzés a készülék hátsó részén található.

- 1 Csatlakoztassa a hálózati kábelt a
 - a főegységhez és
 - a fali aljzathoz.

Távvezérlő felkészítése a használatra



Vigyázat

- Robbanásveszély! Az akkumulátorokat tartsa távol hő- vagy tűzforrásoktól, illetve napfénytől. Az akkumulátorokat tilos tűzbe dobni.

A távvezérlő akkumulátorainak cseréje:

- 1 Nyissa ki az elemtartó rekesz fedelét.
- 2 Helyezze be a 2 AA típusú akkumulátorokat; ügyeljen a megfelelő polarításra (+/-).
- 3 Zárja be az elemtartó rekeszt.

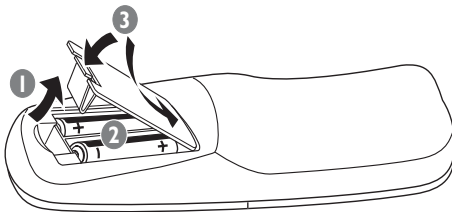

Megjegyzés

- Ha hosszabb ideig nem kívánja használni a távvezérlőt, vegye ki belőle az elemeket.
- Ne használjon együtt régi és új, vagy különböző típusú elemeket.
- Az elemek vegyi anyagokat tartalmaznak, így azokat használat után megfelelően kell kezelni.

Rádióállomások automatikus beállítása

Amikor készüléket csatlakoztatja az áramhoz, az automatikusan megkezdi a rádióállomások eltárolását.

- 1 Gondoskodjon a készülék tápellátáshoz történő csatlakoztatásáról.
 - ↳ [AUTO INSTALL - PRESS PLAY] (automatikus beállítás - nyomja meg a PLAY gombot) megjelenik.
- 2 Nyomja meg a(z) ►|| gombot a főegységen a beállítás megkezdéséhez.
 - ↳ Megjelenik az [AUTO] (auto) felirat.
 - ↳ A készülék automatikusan eltárolja a megfelelő jelerősséggel rendelkező rádióállomásokat.
 - ↳ Ha minden elérhető rádióállomás eltárolásra került, az előbeállítás első rádióadóját kezdi sugározni a rendszer.

Óra beállítása

- 1 Készenléti módban nyomja meg a **DISPLAY/CLOCK** opciót az órabeállítási mód aktiválásához.
- 2 Nyomja meg ismételten a **PROGRAM** gombot, hogy a 12, vagy a 24 órás módok közül válasszon.
- 3 Nyomja meg a **VOL +/-** gombot az óra beállításához.
- 4 A jóváhagyáshoz nyomja meg az ►|| gombot.
- 5 Nyomja meg a **VOL +/-** gombot a perc beállításához.
- 6 A jóváhagyáshoz nyomja meg az **DISPLAY/CLOCK** gombot.

Bekapcsolás

- 1 Nyomja meg az ⊕ gombot.
 - ↳ Az egység visszaáll az utoljára kiválasztott forrásra.

Készülék készenléti állapotba állítása

- 1 A készülék készenléti üzemmódba kapcsolásához nyomja meg a **⏻** gombot.
↳ Az óra (ha be lett állítva) megjelenik a kijelzőpanelen.

A készülék Eco készenléti állapotra váltásához:

- 1 Tartsa lenyomva a **⏻** gombot 2 másodpercnél hosszabb ideig.
↳ A kijelzőpanel háttérvilágítása kikapcsol.

4 Lejátszás

Lemez lejátszása

- 1 A **CD** gombbal válassza ki a forráslemezt.
- 2 Nyomja meg a **OPEN/CLOSE** gombot a főegységen a lemeztálca kinyitásához..
- 3 Helyezze be a lemezt úgy, hogy nyomtatott oldala felfelé nézzen, majd zárja be a lemeztálcát.
- 4 Ha a lemez lejátszása nem indul, nyomja meg a **▶||** gombot.
 - Pillanatmegállítás, illetve újraindítás: **▶||**.
 - A lejátszás leállítása: **■**.
 - Egy másik műsorszám kiválasztásához nyomja meg a **◀▶** gombot.
 - Egy album kiválasztásához nyomja meg az **ALBUM◀▶▶▶** gombokat.
 - Egy műsorszám közbeni kereséshez tartsa nyomva a **ALBUM◀▶▶▶** gombot, majd engedje fel a normál lejátszáshoz való visszatéréshez.

USB lejátszása

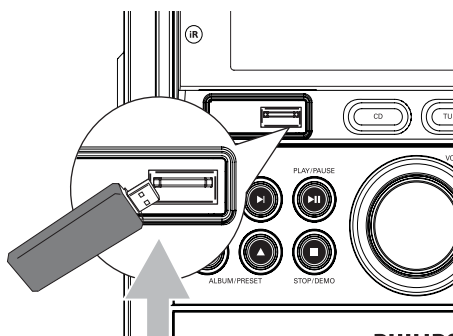

Megjegyzés

- Ellenőrizze, hogy az USB-eszköz rendelkezik támogatott formátumokkal lejátszható audiotartalmakkal. (lásd: 'Tájékoztató az USB-eszközök lejátszhatóságáról', 72. ezen az oldalon:)

- 1 Csatlakoztassa az USB-eszközt az egység **↔** aljzatába.
- 2 Az USB-forrás kiválasztásához nyomja meg az **USB** gombot.
- 3 A mappa kiválasztásához nyomja meg a **ALBUM◀▶▶▶** gombot.
- 4 Egy hangfájl kiválasztásához nyomja meg a **◀▶** gombot.
- 5 Ha a lemez lejátszása nem indul, nyomja meg a **▶||** gombot.
 - A lejátszás szüneteltetéséhez / a lejátszás folytatásához nyomja meg a **▶||** gombot.
 - A lejátszás leállítása: **■**.
 - Egy hangfájlban történő kereséshez tartsa nyomva a **ALBUM◀▶▶▶** gombot, majd engedje fel a normál lejátszáshoz való visszatéréshez.

Kazetta lejátszása

- 1 A kazetta kiválasztásához nyomja meg a **TAPE** gombot.
- 2 Nyomja meg a **OPEN/CLOSE** gombot az elülső panelen a kazettaegység kinyitásához.
- 3 A kazettát a nyitott szélével lefelé helyezze be, úgy, hogy a szalag teljesen a bal oldalra legyen tekerve.
- 4 A lejátszás megkezdéséhez nyomja meg a **▶||** gombot.
 - A kazetta gyors visszatekeréséhez / tekeréséhez nyomja meg az **ALBUM◀▶▶▶** gombot. A gyors visszatekerés/tekerés megállításához nyomja meg a **■** gombot.
 - A lejátszás leállítása: **■**.

- A kazetta lejátszási oldalának megváltoztatásához nyomja meg a ◀ / ▶ gombot.
- A lejátszási mód váltásához nyomja meg ismételten a **TAPE A/B** gombot, hogy a következők közül válasszon:
 - ↳ ◻: egyik oldal lejátszása.
 - ↳ ◻◻: mindkét oldal lejátszása egyszer.
 - ↳ ◻◻◻: mindkét oldal ismételt lejátszása (akár 10 alkalommal).

5 Lemez/USB lejátszási opciók

Ismételt és véletlenszerű lejátszás

Lejátszás ismétlése

- 1 Lejátszás közben a **REPEAT** gomb többszöri lenyomásával választhat a következő lehetőségek közül:
 - [REP] (ismétlés): az adott zeneszám ismételt lejátszása.
 - [REP ALL] (mindegyik ismétlése): minden számot ismétlődően játszik le.
- 2 A normál lejátszáshoz való visszatéréshez nyomja meg többször a **REPEAT** gombot, amíg a lejátszási mód eltűnik.

Véletlenszerű lejátszás

- 1 Lejátszás közben nyomja meg a **SHUFFLE** gombot.
 - ↳ [SHUFFLE] (véletlen sorrendű lejátszás) megjelenik: az összes műsorszám véletlenszerű lejátszása.
- 2 A normál lejátszáshoz való visszatéréshez nyomja meg ismét a **SHUFFLE** gombot.

Ismétlés + Véletlenszerű lejátszás

- 1 A "REP ALL" (Összes ismétlése) lejátszásnál, nyomja meg a **SHUFFLE** gombot.
 - A "SHUFFLE" (Véletlenszerű) lejátszásnál, nyomja meg a **REPEAT** gombot.
 - A [SHUFFL REP ALL] (véletlenszerű ismétlés) üzenet megjelenik a kijelzőn: a műsorszámok folyamatos lejátszása véletlenszerű sorrendben.
- 2 A normál lejátszáshoz való visszatéréshez nyomja meg a **REPEAT** és a **SHUFFLE** gombokat.

Zeneszámok beprogramozása

Legfeljebb 40 zeneszám beprogramozására van lehetőség.

- 1 A CD- vagy USB-módban leállított állapotban nyomja meg a **PROGRAM** gombot a program mód aktiválásához.
 - ↳ [PROG] (program) villogni kezd a kijelzőn.
- 2 MP3-/WMA-műsorszámok lejátszásához az **ALBUM/◀◀/▶▶** gombokkal választhat albumot.
- 3 Egy műsorszám kiválasztásához nyomja meg a ◀/▶, majd a **PROGRAM** gombot a választás megerősítéséhez.
- 4 Az összes beprogramozandó zeneszám kiválasztásához és tárolásához ismétlje meg a 2–3. lépéseket.
- 5 A ▶▶ gombbal lejátszhatja a beprogramozott zeneszámokat.
 - ↳ Lejátszás közben a [PROG] (program) megjelenik.
 - A program törléséhez leállított állapotban nyomja meg a ■ gombot.

Lejátszási adatok megjelenítése

- 1 Lejátszás közben ismételten nyomja meg a **DISPLAY/CLOCK** gombot más lejátszási adatok kiválasztásához.

6 Rádió hallgatása

Rádióállomások behangolása

FM/MW kiválasztásához nyomja meg ismételten a **TUNER** gombot.

- 1 Tartsa lenyomva a **ALBUM**◀◀▶▶ gombot 2 másodpercnél hosszabb ideig.
↳ [SEARCH] (keresés) megjelenik.
↳ Az FM-tuner automatikusan behangol egy megfelelő erősséggel fogható állomást.

- 2 Ismétlje meg a 2. lépést további állomások beállításához.
 - Gyengén fogható állomás behangolásához nyomja meg többször a **ALBUM**◀◀▶▶ gombot, amíg nem találja az optimális vétel helyét.

Rádióállomások önműködő beprogramozása

Lehetősége van akár 40 (FM + MW) előre programozott rádióállomás tárolására.

- 1 Hangolási üzemmódban tartsa lenyomva a **PROGRAM** gombot 2 másodpercig, ezzel aktiválódik az automatikus programbeállítás.
↳ Megjelenik az [AUTO] (auto) felirat.
↳ RDS-állomások és más elérhető állomások programozása.
↳ Az elsőként beprogramozott rádióállomás automatikusan megszólal.

Rádióállomások kézi beprogramozása

Lehetősége van akár 40 (FM + MW) előre programozott rádióállomás tárolására.

- 1 Egy rádióállomás behangolása.
- 2 A program mód aktiválásához nyomja meg a **PROGRAM** gombot.
↳ [PROG] (program) megjelenik.

- 3 Az **PRESET**/◀▶ gombokkal rendeljen egy számot az adott rádióállomáshoz, majd a művelet jóváhagyásához nyomja meg a **PROGRAM** gombot.
↳ Megjelenik az állomás előre beállított programszáma és a frekvenciája.
- 4 További állomások beprogramozásához ismétlje meg a fenti lépéseket.



Tanács

- Egy beprogramozott állomás törléséhez tároljon másik állomást a helyére.

Tárolt rádiócsatorna kiválasztása

- 1 Hangolóegység üzemmódban nyomja meg a **PRESET**/◀▶ gombot egy előre beállított szám kiválasztásához.

FM-állomások RDS-szolgáltatással

A Rádió adatrendszer (RDS) egy szolgáltatás, amely az FM-csatornák mellett további adóinformációk küldésére is képes. Ha RDS-szolgáltatással hallgat egy FM-állomást, megjelenik az "RDS" felirat.

Az RDS-információ megjelenítése.

- 1 Egy RDS-szolgáltatással kiegészített FM-állomás hallgatásához, a különböző adóinformációk megjelenítéséhez nyomja meg ismételten a **RDS/NEWS** gombot.

Az RDS-hírek meghallgatása

- 1 Ellenőrizze, hogy az RDS-állomások el vannak-e tárolva az egységen.
- 2 Lemez/USB/kazetta/AUX forrás lejátszása közben az RDS-hírek funkció kikapcsolásához nyomja meg ismételten az **RDS/NEWS** gombot.
↳ Ha az RDS-hírek funkció be van kapcsolva, és a hírek/ forgalmi

információ jelzője be van kapcsolva, az egység automatikusan egy RDS-állomásra hangol, amely a híreket/ forgalmi információkat sugározza.

7 Hangbeállítás

Hangerő állítása

- 1 Lejátszás közben a **VOL +/-** gombot megnyomva növelheti/csökkentheti a hangerőt.

Mély- és magashangok

- 1 Lejátszás közben, a mélyhangszint növeléséhez/csökkentéséhez nyomja meg a **BASS +/-** gombot, a magashangszint növeléséhez/csökkentéséhez pedig a **TREBLE +/-** gombot.

Hang némítása

- 1 Lejátszás közben a **MUTE** gomb megnyomásával némíthatja a hangot vagy szüntetheti meg a némítást.

Incredible Surround térhangzás

A hanglejátszást javítása virtuális térhatású hangeffektussal is lehetséges.

- 1 Az Incredible surround térhangzás be- és kikapcsolásához lejátszás közben nyomja meg a **INC.SURR** gombot.

Fejhallgató használata



- 1 Csatlakoztasson egy fejhallgatót az egységen található  aljzatba.

8 USB felvétel

Felvételt készíthet egy lemezen található audiofájlokról egy USB-eszköze. A zenei CD-számok és MP3 fájlok .mp3 formátumban kerülnek rögzítésre, a WMA fájlok pedig .wma formátumban.

Az első alkalommal, amikor felvételt készít USB-re, automatikusan létrejön egy „PHILIPS” nevű könyvtár az USB-eszközön. Minden alkalommal, amikor felvételt készít USB-re, a felvett fájlokat egy, a „PHILIPS” mappán belül létrehozott almappába menti el. A fájlok és az almappák számozás szerint, létrehozásuk dátumának megfelelően kerülnek rendezésre.

Felvétel CD-ről USB-re.

- 1 A **CD** gombbal válassza ki a forráslemezt.
- 2 Helyezzen be egy lemezt.
 - A zeneszám kiválasztásához, amellyel a felvétel kezdődjön.
- 3 Csatlakoztassa az USB-eszközt az egység  aljzatába.
- 4 Nyomja meg ismételten a **USB REC** gombot a következő kiválasztásához:
 - [RIP ONE] (egy műsorszám rippelése): az első / aktuális zeneszám felvétele.
 - [RIP ALL] (összes műsorszám rippelése): minden zeneszám / a hátralévő zeneszámok másolása.. A lemez lejátszása automatikusan elindul a lemez elejéről / a kiválasztott zeneszámtól, és a felvétel megkezdődik.
 - A felvétel leállításához nyomja meg a  gombot.



Megjegyzés

- Ha az USB-eszköz nem rendelkezik a CD-műsorszám tárolásához elegendő memóriával, egy üzenet jelzi, hogy a készülék memóriája megtelt.

9 Felvétel kazettára



Megjegyzés

- A felvételhez kizárólag "Normal" (IEC-típusú) kazettákat használjon, amelyeknek az írásvédettséget biztosító kis fűlek nincsenek kitörve.

- 1 Nyomja meg a **OPEN/CLOSE▲** gombot az elülső panelen a kazettaegység kinyitásához.
- 2 Helyezzen be egy kazettát.
- 3 Készítse elő a felvételi forrást.
 - Lemez - Válassza ki a lemezforrást és helyezzen be egy lemezt. Kiválaszthat egy zeneszámot, amellyel a felvétel kezdődjön.
 - USB - Válassza ki USB-forrást, és csatlakoztassa az USB-eszközt. Kiválaszthatja az audiofájlt, amellyel a felvétel kezdődjön.
 - Rádió - Hangoljon be egy rádióállomást.
 - AUX - Válassza ki az AUX-forrást, majd a lejátszáshoz csatlakoztasson egy külső készüléket.
- 4 A felvétel megkezdéséhez nyomja meg a **TAPE REC** gombot.
 - ↳ Lemez/USB esetén a lejátszás automatikusan elindul a lemez/USB elejétől, vagy a kiválasztott műsorszám/ audiofájltól, majd elindul a felvétel.
 - A felvétel leállításához nyomja meg a ■ gombot.

10 Egyéb jellemzők

Ébresztési időzítő beállítása

A készülék használható ébresztőóráként is. A lemez, rádió, USB vagy kazetta előre megadott időponthoz kötött lejátszása kiválasztható.

- 1 A lemez lejátszása automatikusan az elejétől indul.
- 2 A készenléti üzemmódba történő kapcsoláshoz nyomja meg a **⏻** gombot.
- 3 Tartsa lenyomva a **SLEEP/TIMER** gombot 2 másodpercnél hosszabb ideig.
- 4 A forrás kiválasztásához használja a **CD**, vagy a **TUNER**, vagy az **USB** vagy a **TAPE** gombokat.
- 5 Nyomja meg a **VOL +/-** gombot az óra beállításához.
- 6 A jóváhagyáshoz nyomja meg az **▶||** gombot.
- 7 Nyomja meg a **VOL +/-** gombot a perc beállításához.
- 8 A jóváhagyáshoz nyomja meg az **SLEEP/TIMER** gombot.
 - ↳ Az időzítő be van állítva és aktíválva van.

Az időzítő be- és kikapcsolása.

- 1 Nyomja meg többször a **TIMER ON/OFF** gombot.
 - ↳ Ha az időzítő be van kapcsolva, az **⌚** felirat megjelenik.
 - ↳ Ha az időzítő ki van kapcsolva, az **⌚** felirat eltűnik.



Tanács

- AUX üzemmódban a riasztási időzítés nem lehet beállítható.
- Ha a lemez/USB/kazetta forrás ki van választva, de az audiofájlok vagy a kazetta nem játszható le, a rádió automatikusan aktíválódik.

Az ébresztőhang leállítása

- 1 Amikor megszólal az ébresztési hangjelzés, nyomja meg a **SNOOZE** gombot.
↳ Az ébresztőhang leáll 5 percre.

Elalvási időzítő beállítása

Az egység a beállított idő elteltével automatikusan készenléti üzemmódba kapcsolhat.

- 1 Az egység bekapcsolt állapotában nyomja meg többször a **SLEEP/TIMER** gombot a kívánt időtartam (percekben való) kiválasztásához.
↳ Ha az elalváskapcsoló aktiválva van, [SLEEP] (alvás) megjelenik a üzenet.

Az elalváskapcsoló kikapcsolásához.

- 1 Nyomja meg ismételten a **SLEEP/TIMER** gombot, amíg az [OFF] (ki) felirat meg nem jelenik.
↳ Ha az elalváskapcsoló nincs bekapcsolva, a [SLEEP] (alvás) felirat eltűnik a kijelzőről.

Külső eszköz hallgatása

A készülék segítségével külső audioeszközről is hallgathat zenét.

- 1 Az AUX-forrás kiválasztásához nyomja meg a **AUX** gombot.
- 2 Csatlakoztassa az audiokábeleket (fehér/vörös csatlakozók, nem tartozék) a következőkhöz:
 - a főegység hátulján található **AUX IN** csatlakozóihoz.
 - a külső eszköz **AUDIO OUT** aljzataihoz.
- 3 A készülék lejátszásának indítása (tekintse meg az eszköz felhasználói kézikönyvét).

Törlés USB-eszközről

- 1 USB-lejátszás közben a **◀▶** gombokkal választhat ki egy audiofájlt.
 - Egy audiomappa törléséhez leállított állapotban nyomja meg **ALBUM◀◀** / **▶▶** egy audiomappa kiválasztásához.
- 2 Nyomja meg az **USB DEL** gombot.
↳ Megerősítő üzenet jelenik meg.
- 3 Az üzenet megjelenítésekor megerősítésként nyomja meg ismételten az **USB DEL** gombot.

A kijelző fényerejének beállítása.

- 1 A **DIM** opció ismételt megnyomásával válassza ki a kijelző fényerőszintjét.

Az egység funkcióinak bemutatására

- 1 Készenléti módban tartsa nyomva a **STOP/DEMO■** gombokat, amíg a "DEMO ON" (Bemutató be) üzenet meg nem jelenik.
↳ Az egység funkciói megjelennek egyenként a kijelzőn.
 - A bemutató kikapcsolásához, tartsa nyomva a **STOP/DEMO■** gombokat, amíg a "DEMO OFF" (Bemutató ki) üzenet meg nem jelenik.

11 Termékinformáció



Megjegyzés

- A termékinformáció előzetes bejelentés nélkül módosítható.

Termékjellemzők

Erősítő

Kimeneti összteljesítmény	2 x 75 W RMS
Frekvenciaátvitel	60 - 16 kHz
Jel-zaj arány	>67 dB A (IEC)
AUX-bemenet	1500 mV / 2000 mV

Lemez

Lézertípus	Félvezető
Lemezátmérő	12 cm / 8 cm
Támogatott lemezek	CD-DA, CD-R, CD-RW, MP3-CD, WMA-CD
Audió DAC	24 bit / 44,1 kHz
Teljes harmonikus torzítás	<1,5%
Frekvenciaátvitel	20 Hz -20 kHz (44,1 kHz)
H/Z arány	>76 dBA

Tuner

Hangolási tartomány	FM: 87,5 - 108 MHz MW: 531 - 1602 kHz
Hangolórács	50 KHz (FM); 9 KHz (MW)
Előre beállított csatornák száma	40 (FM + MW)
FM	75 ohmos vezeték
MW	keretantenna

Hangsugárzók

Hangsugárzó impedanciája	4 ohm
Mélynyomó	1 x 5,25"
Magassugárzó	Szalagos magassugárzó
Méretetek (sz x ma x mé)	175 x 252 x 196 mm
Tömeg	2,97 kg

Általános információk

Tápfeszültség	220 - 240 V, 50 Hz
Működési energiafelhasználás	55 W
Készenléti üzemmód energiafelhasználása	<15 W
Eco készenléti üzemmód energiafelhasználása	1 W
USB Direct	2.0 / 1.1 verzió
Méretetek	
Főegység (sz x ma x mé)	179 x 252 x 340 mm
Tömeg (hangsugárzók nélkül)	3,42 kg

Tájékoztató az USB-eszközök lejátszhatóságáról

Kompatibilis USB-eszközök:

- USB flash-memória (USB 2.0 vagy USB 1.1)
- USB flash-lejátszó (USB 2.0 vagy USB1.1)
- Memóriakártyák (a készülékkel való használathoz egy további kártyaolvasó szükséges)

Támogatott formátumok:

- FAT12, FAT16 és FAT32 USB vagy memóriafájl-formátum (szektorméret: 512 bájt)
- MP3 átviteli sebesség (adatsebesség): 32 - 320 kb/s és változó átviteli sebesség
- WMA 9 és korábbi változat
- Könyvtárak egymásba ágyazottsági szintje: legfeljebb 8
- Albumok / mappák száma: legfeljebb 99
- Zeneszámok / felvételek száma: legfeljebb 999
- ID3 tag címke 2.0-ás és újabb változat
- Unicode UTF8-kódolású fájlnev (maximális hosszúság: 128 bájt)

Nem támogatott formátumok:

- Üres albumok: az üres albumok olyan albumok, amelyek nem tartalmazznak MP3-/WMA-fájlokat. Ezek nem jelennek meg a készülék kijelzőjén.

- A készülék figyelmen kívül hagyja a nem támogatott formátumú fájlkat. Figyelmen kívül hagyja és nem játssza le például a .doc kiterjesztésű Word dokumentumokat, illetve a .dlf kiterjesztésű MP3-fájlokat.
- AAC-, WAV- és PCM-hangfájlok
- DRM-védelemmel ellátott WMA-fájlok (.wav, .m4a, .m4p, .mp4, .aac)
- Veszteség nélkül tömörített formátumú WMA-fájlok

Támogatott MP3-lemez formátumok

- ISO9660, Joliet
- Címhosszúság legfeljebb: 999 karakter (a fájlnev hosszúságától függően)
- Maximális albumszám: 99
- Támogatott mintavételi frekvenciák: 32 kHz, 44.1kHz, 48 kHz
- Támogatott bitsebességek: 32-256 (kbps), változtatható bitsebességek
- ID3 tag címke 2.0-ás és újabb változat
- Könyvtárak egymásba ágyazottsági szintje: legfeljebb 8

Karbantartás

A készülékház megtisztítása

- A tisztításhoz használjon egy puha, enyhe tisztítószerrel kissé megnedvesített anyagot. Ne használjon alkohol- vagy ammóniatartalmú tisztítószer, illetve dörzshatású anyagokat.

Lemezok tisztítása

- Ha egy lemez piszkos lesz, egy tisztítókendő segítségével végezze a tisztítását. A lemez középről kifelé haladva tisztítsa.
- Ne használjon oldószereket, mint például benzint, hígító, kereskedelmi forgalomban kapható tisztítószer, vagy az analóg lemezekhez való használatra szánt antisztatikus permeteket.



A lemez lencséjének tisztítása

- A hosszan tartó használatot követően kosz vagy por gyűlhet össze a lemez lencséjén. A jó minőség biztosítása érdekében tisztítsa meg a lemez lencséjét a Philips CD-lencse tisztítóval, vagy más, kereskedelemben kapható tisztító segítségével. Kövesse a tisztítóval járó utasításokat.

12 Hibaelhárítás



Figyelem

- A készülék borítását megbontani tilos.

Ne próbálja önállóan javítani a készüléket, mert ezzel a garancia érvényét veszíti. Ha a készülék használata során problémákba ütközik, nézze át az alábbi pontokat, mielőtt szakemberhez fordulna. Ha a probléma megoldatlan marad, tekintse meg a Philips www.philips.com/welcome weboldalát. Amikor felveszi a kapcsolatot egy a Philips képviselőjével, tartózkodjon a készülék közelében, és készítse elő a készülék típus- és sorozatszámát.

Nincs áram

- Győződjön meg arról, hogy az egység tápkábele megfelelően van-e csatlakoztatva.
- Ellenőrizze, hogy van-e feszültség a fali aljzatban.
- Az energiafelhasználás érdekében az egység automatikusan készenléti üzemmódba vált, amennyiben a felhasználó a lemez lejátszásának végét követően 15 percen keresztül nem használja egyik vezérlőt sem.

Nincs hang vagy torz a hang

- Állítsa be a hangerőszintet
- Ellenőrizze, hogy a hangsugárzók megfelelően csatlakoznak-e.
- Ellenőrizze, hogy árnyékolva vannak-e a hangsugárzó lecsupaszított vezetékai.

Felcserélődött a bal és a jobb kimenet

- Ellenőrizze a hangszugárzók csatlakozását és helyét.

Az egység nem reagál

- Húzza ki, majd csatlakoztassa újra a hálózati csatlakozódugót, majd kapcsolja be ismét a rendszert.

Nem működik a távvezérlő

- Mielőtt megnyomna bármilyen funkcióbillentyűt, a távvezérlővel válassza ki a helyes forrást, ne a főegységgel.
- Csökkentse a távirányító és az egység közötti távolságot.
- Helyezze be az elemeket a jelzéseknek (+/-) megfelelő irányú polaritással.
- Cserélje ki az elemeket.
- Irányítsa a távvezérlőt közvetlenül az egység érzékelőjére (a készülék előlapján található).

A készülék nem észlel lemezt

- Helyezzen be egy lemezt.
- Ellenőrizze, hogy nem lett-e lefelé behelyezve a lemez.
- Várjon, míg a lencséről elpárolog a kicsapódott nedvesség.
- Cserélje ki vagy tisztítsa meg a lemezt.
- Használjon véglegesített CD-lemezt vagy megfelelő formátumú lemezt.

Az USB-eszközön található egyes fájlok nem játszhatók le

- Az USB-eszközön található mappák vagy fájlok száma meghaladja az előírt értéket. Ez nem utal meghibásodásra.
- A fájlok formátuma nem támogatott.

Az USB-eszköz nem támogatott

- Az USB-eszköz és a készülék nem kompatibilisek. Próbálkozzon másik eszközzel.

Rossz minőségű rádióvétel

- Növelje a távolságot az egység és a TV vagy a videomagnó között.
- Ha a jel túl gyenge, állítsa be az antennát vagy csatlakoztasson egy külső antennát a jobb vétel érdekében.

Kitörlődött az óra vagy az időzítő beállítása

- Megszakadt a tápellátás vagy ki lett húzva a hálózati kábel.
- Állítsa alaphelyzetbe az órát vagy az időzítőt.

Az időzítő nem működik

- Állítsa be helyesen az órát.
- Kapcsolja be az időzítőt.

MAGYARORSZÁG

Minőségtanúsítás

A garanciajegyben feltüntetett forgalombahozó vállalat a 2/1984. (III.10.) BkM-IpM együttes rendelet értelmében tanúsítja, hogy ezen készülék megfelel a műszaki adatokban megadott értékeknek.

Figyelem! A meghibásodott készüléket – beleértve a hálózati csatlakozót is – csak szakember (szerviz) javíthatja. Ne tegye ki a készüléket esőnek vagy nedvesség hatásának!

Garancia

A forgalombahozó vállalat a termékre 12 hónap garanciát vállal.

Névleges feszültség 220 - 230V
Névleges frekvencia.....50Hz

Teljesítmény
maximális..... 55 W
névleges.....<15 W
készületi állapotban..... <1 W

Érintésvédelmi osztály II.

Tömeg..... 3,42 kg

Befoglaló méretek
szélesség179 mm
magasság.....252 mm
mélység.....340 mm

Rádiórész vételi tartomány
URH.....87,5 – 108,0 MHz

Erősítő rész
Kimeneti teljesítmény.....2 x 75W RMS

