

# Altijd tot uw dienst

Ga voor registratie van uw product en ondersteuning naar  
[www.philips.com/support](http://www.philips.com/support)



M660

M665



## Uitgebreide gebruikersdocumentatie

**PHILIPS**



# Inhoudsopgave

<b>1</b>	<b>Belangrijke veiligheidsinstructies</b>	<b>3</b>
<b>2</b>	<b>Uw telefoon</b>	<b>4</b>
	Wat zit er in de doos?	4
	Overzicht van de telefoon	5
	Overzicht van het basisstation	6
<b>3</b>	<b>Aan de slag</b>	<b>7</b>
	Het basisstation aansluiten	7
	De handset installeren	7
	De telefoon configureren (verschilt per land)	8
	De pincode voor toegang op afstand wijzigen (voor M665)	9
	De handset opladen	9
	Het batterijniveau controleren	9
	Wat is de stand-bymodus?	9
	Pictogrammen weergeven	10
	De signaalsterkte controleren	10
	De handset in- of uitschakelen	11
<b>4</b>	<b>Telefoongesprekken voeren</b>	<b>12</b>
	Bellen	12
	Een gesprek aannemen	12
	Een gesprek beëindigen	13
	Het volume van de oordopjes/luidspreker aanpassen	13
	De microfoon uitschakelen	13
	De luidspreker in- of uitschakelen	13
	Een tweede gesprek beginnen	13
	Een tweede gesprek aannemen	13
	Tussen twee gesprekken schakelen	14
	Een conferentiegesprek beginnen met de externe bellers	14
<b>5</b>	<b>Intercomgesprek en telefonische conferenties</b>	<b>15</b>
	Bellen naar een andere handset	15
	Een conferentiegesprek beginnen	15
<b>6</b>	<b>Letters en cijfers</b>	<b>17</b>
	Letters en cijfers invoeren	17
	Wisselen tussen hoofdletters en kleine letters	17
<b>7</b>	<b>Telefoonboek</b>	<b>18</b>
	Het telefoonboek weergeven	18
	Een vermelding zoeken	18
	Kiezen vanuit het telefoonboek	19
	Het telefoonboek openen tijdens een gesprek	19
	Een vermelding toevoegen	19
	Een vermelding bewerken	20
	Een vermelding verwijderen	20
	Alle vermeldingen verwijderen	20
<b>8</b>	<b>Bellijs</b>	<b>21</b>
	Type bellijs	21
	De belvermeldingen weergeven	21
	Een belvermelding opslaan in het telefoonboek	22
	Terugbellen	22
	Een belvermelding verwijderen	22
	Alle belvermeldingen verwijderen	22
<b>9</b>	<b>Herhaallijst</b>	<b>23</b>
	De herhaalvermeldingen bekijken	23
	Een nummer herhalen	23
	Een herhaalvermelding opslaan in het telefoonboek	23
	De nummerherhalingslijst openen tijdens een oproep	23
	Een herhaalvermelding verwijderen	24
	Alle herhaalvermeldingen verwijderen	24

---

<b>10 Telefooninstellingen</b>	25	<b>15 Kennisgeving</b>	41
Geluidinstellingen	25	Conformiteitsverklaring	41
Eco-modus	26	Compatibel met de GAP-norm	41
ECO+-modus	26	Voldoet aan EMF-normen	41
De handset een naam geven	27	Verwijdering van uw oude product en batterijen	41
De datum en de tijd instellen	27		
De displaytaal instellen	27		
Automatisch antwoorden	27		
Automatisch ophangen activeren/ deactiveren	28		
Standaard achtergrondverlichting	28		

---

<b>11 Alarmklok</b>	29	<b>16 Veelgestelde vragen</b>	43
Het alarm instellen	29		
Het alarm uitschakelen	29		

---

<b>12 Antwoordapparaat</b>	30	<b>17 Bijlage</b>	45
Het antwoordapparaat in- of uitschakelen	30	Invoertabellen voor tekst en cijfers	45
Familieberichten	30		
De taal instellen voor het antwoordapparaat	30		
Aankondiging	30		
Inkomende berichten	31		
De beltoonvertraging inschakelen	32		
Toegang op afstand	33		

---

<b>13 Services</b>	35	<b>18 Index</b>	47
Type bellijst	35		
Automatische conferentie	35		
Gesprekken blokkeren	35		
Zwarte lijst	36		
Netwerktipe	37		
Automatische voorkeuze	37		
Flashsignaalduur instellen	37		
Kiesmodus	38		
Automatische klok	38		
Extra handsets aanmelden	38		
De handsets afmelden	39		
Standaardinstellingen herstellen	39		

---

<b>14 Technische gegevens</b>	40		
-------------------------------	----	--	--

# 1 Belangrijke veiligheidsinstructies

## Vereiste voeding

- Dit product moet worden gevoed met 100 - 240 volt wisselstroom. Bij een stroomstoring kan de communicatie worden onderbroken.
- Het voltage op het telefoonnetwerk is geclassificeerd als TNV-3 (Telecommunication Network Voltages) zoals gedefinieerd in de standaard EN 60950.



## Waarschuwing

- Het elektrische netwerk is geclassificeerd als gevaarlijk. De lader kan uitsluitend worden uitgeschakeld door de adapter uit het stopcontact te halen. Zorg ervoor dat het stopcontact altijd gemakkelijk kan worden bereikt.

## Voorkom schade of defecten



## Let op

- Gebruik uitsluitend de voeding die in de gebruiksaanwijzing wordt vermeld.
- Gebruik uitsluitend de batterijen die in de gebruiksaanwijzing worden vermeld.
- Ontploffingsgevaar als de batterij wordt vervangen door een onjuist type.
- Gooi gebruikte batterijen weg volgens de instructies.
- Gooi de batterijen niet in het vuur.
- Gebruik altijd de bij het product geleverde kabels.
- Zorg ervoor dat de laadcontacten of de batterijen niet in contact komen met metalen objecten.
- Zorg ervoor dat het product niet in contact komt met kleine metalen voorwerpen. Is dit toch het geval, dan kan de geluidskwaliteit verminderen en kan het product beschadigd raken.
- Metalen objecten kunnen magnetisch worden aangetrokken wanneer deze zich in de nabijheid bevinden van de luidspreker in de handset.
- Gebruik het product niet op plaatsen waar ontploffingsgevaar bestaat.

- Open de handset, het basisstation of de lader niet omdat u kunt worden blootgesteld aan hoogspanning.
- Apparatuur die op het lichtnet wordt aangesloten moet dicht bij een stopcontact worden geïnstalleerd dat gemakkelijk bereikbaar is.
- Bij het activeren van de handsfree-functie kan het geluidsvolume sterk toenemen: zorg ervoor dat de handset zich niet te dicht bij uw oor bevindt.
- Deze apparatuur is niet ontworpen voor het bellen van alarmnummers tijdens een stroomstoring. Zorg ervoor dat een alternatief beschikbaar is om het bellen van alarmnummers mogelijk te maken.
- Stel het product niet bloot aan vloeistoffen.
- Gebruik geen schoonmaakmiddelen die alcohol, ammoniak, benzeen of schuurmiddelen bevatten, omdat het apparaat hierdoor kan worden beschadigd.
- Stel de telefoon niet bloot aan hoge temperaturen veroorzaakt door verwarmingsapparatuur of direct zonlicht.
- Laat de telefoon niet vallen en laat geen voorwerpen op de telefoon vallen.
- Ingeschakelde mobiele telefoons in de nabijheid kunnen interferentie veroorzaken.

## Informatie over de bedrijfstemperatuur en de opslagtemperatuur

- Gebruik het apparaat op een plaats waar de temperatuur altijd tussen 0 °C en +40 °C ligt (tot 90% relatieve vochtigheid).
- Bewaar het op een plaats waar de temperatuur altijd tussen -20 °C en +45 °C ligt (tot 95% relatieve vochtigheid).
- De levensduur van de batterij kan korter zijn in lage temperaturomstandigheden.

## 2 Uw telefoon

Gefeliciteerd met uw aankoop en welkom bij Philips!

Wilt u volledig profiteren van de ondersteuning die Philips u kan bieden? Registreer dan uw product op [www.philips.com/welcome](http://www.philips.com/welcome).

### Wat zit er in de doos?



Handset\*\*

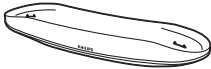

Basisstation (met twee aansluitingen)



Oplader\*\* (met één aansluiting)

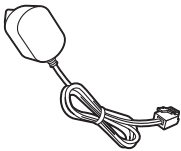

Netspanningsadapter (voor basisstation)



Stroomadapter\*\* (voor oplader)



Telefoonsnoer\*\*



Garantiebewijs



Korte gebruikershandleiding

#### Opmerking

- \* In sommige landen moet u eerst het snoer aan de adapter bevestigen en vervolgens de adapter in de telefoonaansluiting steken.

#### Tip

- \*\* In verpakkingen met meerdere handsets bevinden zich extra handsets, laders en voedingsadapters.

## Overzicht van de telefoon

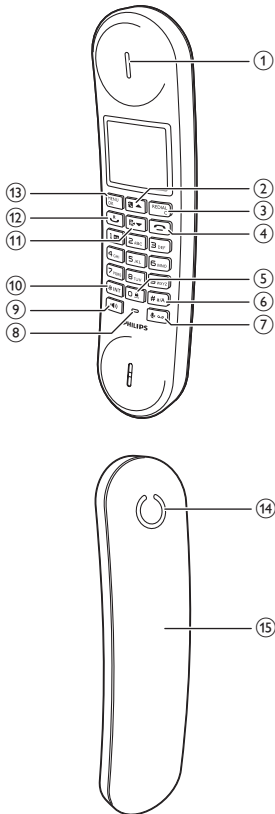

### ① Luidspreker

### ② ▲

- Hiermee bladert u omhoog in het menu.
- Hiermee verhoogt u het volume van de oordopjes.
- Hiermee opent u het telefoonboek.

### ③ REDIAL/C

- Hiermee verwijdert u tekst of getallen.
- Hiermee annuleert u de bewerking.
- Hiermee opent u de herhaallijst in de stand-bymodus.
- Hiermee wijzigt u het geluidsprofiel tijdens een oproep.

### ④

- Hiermee beëindigt u de oproep.
- Hiermee sluit u het menu/de bewerking af.
- Houd ingedrukt om de handset in of uit te schakelen.

### ⑤

- Druk hierop om een spatie in te voeren tijdens het bewerken van de tekst.
- Houd deze toets ingedrukt om het toetsenblok in stand-bymodus te vergrendelen/ontgrendelen.

### ⑥ # a/A

- Houd ingedrukt om een pauze in te voeren wanneer u een oproep plaatst.
- Hiermee schakelt u tussen hoofdletters/kleine letters tijdens het bewerken.

### ⑦ (voor M660) of / (voor M665)

- Hiermee schakelt u de microfoon in of uit.
- Hiermee krijgt u toegang tot het menu van het antwoordapparaat in de stand-bymodus (alleen voor M665).
- Hiermee beluistert u nieuwe berichten op het antwoordapparaat (alleen voor M665).

### ⑧ Microfoon

### ⑨

- Hiermee schakelt u de luidspreker in/uit.
- Hiermee kunt u bellen en oproepen aannemen via de luidspreker.

### ⑩ \*INT

- Houd deze toets ingedrukt om een intercomgesprek te beginnen (alleen voor versies met meerdere handsets).
- Hiermee stelt u de kiesmodus in (pulsmodus of tijdelijke toonmodus).

⑪  ▼

- Hiermee bladert u omlaag in het menu.
- Hiermee verlaagt u het volume van de oordopjes.
- Hiermee opent u de bellijst in stand-bymodus.

⑫ 

- Hiermee kunt u bellen en oproepen aannemen.
- Nummerherhalingstoets (deze functie is afhankelijk van het netwerk).

⑬ MENU/OK

- Hiermee krijgt u toegang tot het hoofdmenu in de stand-bymodus.
- Selectie bevestigen.
- Hiermee opent u het optiemenu.
- Hiermee selecteert u de functie die op het scherm van de handset recht boven de toets wordt weergegeven.

⑭ Luidspreker

⑮ Achterklep van handset

① LED-indicator

- Uit: geen nieuwe gebeurtenis.
- Aan: in gesprek.
- Knippert: nieuwe gemiste oproepen/nieuwe berichten op antwoordapparaat/nieuwe voicemailberichten/registratiemodus.

② LCD-display

- De naam en het nummer van de beller worden afwisselend weergegeven wanneer er een oproep binnenkomt.
- De tijd wordt weergegeven in de stand-bymodus.

③ 

- Druk hierop om handsets te zoeken.
- Houd ingedrukt om naar de modus voor het aanmelden te gaan.

---

## Overzicht van het basisstation

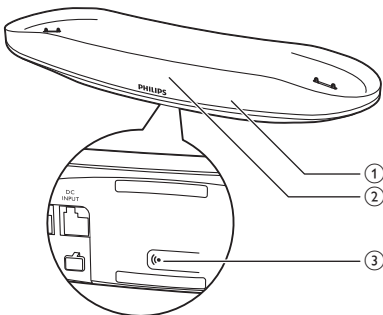



# 3 Aan de slag

## ! Let op

- Vergeet niet de veiligheidsinstructies te lezen in het gedeelte 'Belangrijke veiligheidsinstructies' voordat u de handset aansluit en installeert.

## Het basisstation aansluiten

### ! Waarschuwing

- Risico op beschadiging! Controleer of de voedingsspanning overeenkomt met het voltage dat is vermeld op de achter- of onderzijde van de telefoon.
- Gebruik uitsluitend de meegeleverde adapter om de batterijen op te laden.

### ☰ Opmerking

- Als u zich via uw telefoonlijn abonneert op de snelle DSL-internetservice (digital subscriber line), dient u een DSL-filter tussen het telefoonsnoer en het stopcontact te installeren. Dit filter voorkomt ruis en problemen met nummerherkenning die door de DSL-interferentie worden veroorzaakt. Neem contact op met uw DSL-serviceprovider voor meer informatie over DSL-filters.
- Het typeplaatje bevindt zich aan de onderkant van het basisstation.

- 1 Sluit elk uiteinde van de voedingsadapter aan op:
  - de DC-ingang aan de onderkant van het basisstation;
  - het stopcontact in de muur.
- 2 Sluit elk uiteinde van het telefoonsnoer aan op:
  - de telefoonaansluiting aan de onderkant van het basisstation;
  - de telefoonaansluiting in de muur.

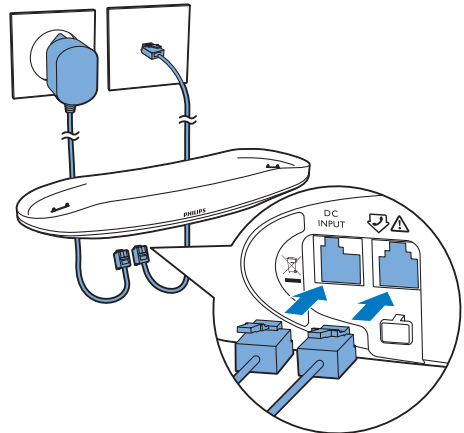

- 3 Sluit elk uiteinde van de voedingsadapter (uitsluitend voor versies met meerdere handsets) aan op:
  - de DC-ingang aan de onderkant van de extra lader van de handset;
  - het stopcontact in de muur.

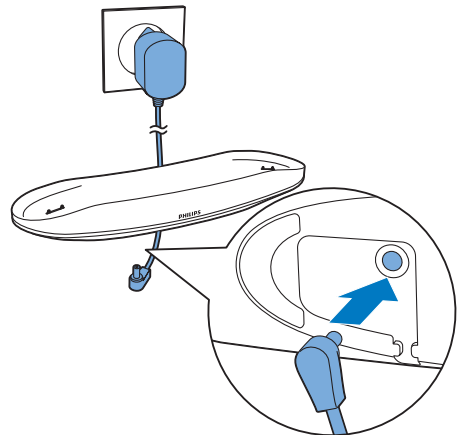

## De handset installeren

De batterijen zijn vooraf in de handset geïnstalleerd. Trek de batterijtape van de batterijklep voordat u gaat opladen.

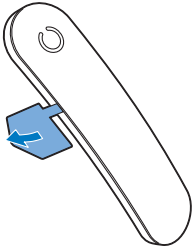

### ! Let op

- Ontploffingsgevaar! Houd batterijen uit de buurt van hitte, zonlicht of vuur; Werp batterijen nooit in het vuur.
- Gebruik uitsluitend de meegeleverde batterijen.
- Risico van verminderde levensduur! Gebruik nooit verschillende merken of soorten batterijen door elkaar.

### ☰ Opmerking

- Laad de batterijen voorafgaand aan het eerste gebruik 8 uur lang op.
- Het is normaal dat de handset warm wordt tijdens het opladen van de batterijen.

### ! Waarschuwing

- Controleer de polariteit van de batterijen wanneer u deze in het batterijcompartiment plaatst. Onjuiste plaatsing kan het product beschadigen.

## De telefoon configureren (verschilt per land)

- 1 Als u uw telefoon voor de eerste keer gebruikt, wordt er een welkomstbericht weergegeven.
- 2 Druk op **MENU/OK**.

### Het land/de taal instellen

Selecteer uw land/taal en druk ter bevestiging op **MENU/OK**.

- ↳ De land-/taalinstelling wordt opgeslagen.

### ☰ Opmerking

- De optie voor land-/taalinstelling verschilt per land. Als er geen welkomstbericht wordt getoond, betekent dit dat de land-/taalinstelling vooraf is ingesteld voor uw land. Dan kunt u de datum en tijd instellen.

Zie de volgende stappen om de taal opnieuw in te stellen.

- 1 Selecteer **MENU/OK** > **[Telefooninst.]** > **[Taal]** en druk op **MENU/OK** om te bevestigen.
- 2 Selecteer een taal en druk ter bevestiging op **MENU/OK**.  
↳ De instelling wordt opgeslagen.

### De datum en de tijd instellen

- 1 Druk op **MENU/OK**.
- 2 Selecteer **[Telefooninst.]** > **[Datum & tijd]** en druk op **MENU/OK** om te bevestigen.
- 3 Druk op de cijfertoetsen om de datum in te voeren en druk vervolgens op **MENU/OK** om te bevestigen.  
↳ Het tijdstellingenmenu wordt op de handset getoond.
- 4 Gebruik de cijfertoetsen om de tijd in te voeren.
  - Als de tijd in 12-uursindeling wordt weergegeven, drukt u op **☰ ▲ / ⌚ ▼** om **[am]** of **[pm]** te selecteren (verschilt per land).
- 5 Druk ter bevestiging op **MENU/OK**.



### ☰ Note

- De klok van het basisstation wordt automatisch gesynchroniseerd met de klok van de handset.

## De pincode voor toegang op afstand wijzigen (voor M665)

### Opmerking

- Deze functie is alleen beschikbaar voor modellen met antwoordapparaat.
- De standaardpincode van het antwoordapparaat voor toegang op afstand is 0000. Het is belangrijk deze code te veranderen in verband met veiligheid.

- 1 Druk op  /  of MENU/OK > [Antwoord.app.] > MENU/OK.
- 2 Selecteer [Remote modus] > [Verander PIN] en druk op MENU/OK om te bevestigen.
- 3 Voer de oude pincode in en druk op MENU/OK om te bevestigen.
- 4 Voer de nieuwe pincode in en druk op MENU/OK om te bevestigen.
- 5 Voer de nieuwe pincode opnieuw in en druk op MENU/OK om te bevestigen.  
↳ De instelling wordt opgeslagen.

## De handset opladen

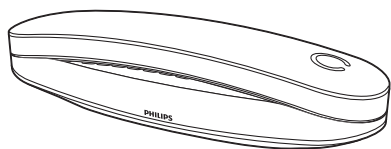

Laad uw handset op door deze in het basisstation te plaatsen. U hoort een stationstoon (zie 'De stationstoon instellen' op pagina 23) wanneer de handset goed op het basisstation is geplaatst.

↳ De handset begint met opladen.



### Opmerking

- Laad de batterijen voorafgaand aan het eerste gebruik 8 uur lang op.
- Het is normaal dat de handset warm wordt tijdens het opladen van de batterijen.
- Na verloop van tijd neemt de capaciteit van batterijen af. Dit is normaal bij batterijen.

De telefoon is nu klaar voor gebruik.

## Het batterijniveau controleren

Het batterijpictogram geeft het huidige batterijniveau weer:

-  Wanneer de handset van het basisstation is genomen, geven de balkjes het batterijniveau aan (vol, halverwege en bijna leeg). Wanneer de handset zich op het basisstation/de lader bevindt, blijven de balkjes knipperen tot het opladen is voltooid.
-  Het pictogram van een lege batterij knippert. De batterij is bijna leeg en moet worden opgeladen.

De LCD-achtergrondverlichting van de handset wordt uitgeschakeld als de batterijen bijna leeg zijn. Als de batterijen leeg zijn, wordt de handset uitgeschakeld. Tijdens een telefoongesprek hoort u waarschuwingstonen wanneer de batterijen bijna leeg zijn. Na de waarschuwing wordt de verbinding verbroken.







## Wat is de stand-bymodus?

De telefoon staat in de stand-bymodus wanneer deze niet in gebruik is. De naam van de handset, de datum en tijd en het handsetnummer worden op het scherm van de handset getoond.

## Pictogrammen weergeven

In stand-bymodus geven de pictogrammen die op het hoofdscherm worden weergegeven aan welke functies op de handset beschikbaar zijn.

Pictogram	Beschrijving
	Wanneer de handset van het basisstation/de lader is genomen, geven de balkjes het batterijniveau aan (vol tot bijna leeg). Wanneer de handset zich op het basisstation/de lader bevindt, blijven de balkjes bewegen tot het opladen is voltooid.
	Het pictogram van de lege batterij knippert en u hoort een waarschuwingston. De batterij is bijna leeg en moet worden opgeladen.
	Toont de verbindingstatus tussen de handset en het basisstation. Hoe meer balken er worden weergegeven, hoe beter de signaalsterkte is.
	Brandt continu wanneer u door de lijst met inkomende oproepen bladert.
	Brandt continu wanneer u door de lijst met uitgaande oproepen bladert voor nummerherhaling.
	Dit knippert bij een nieuwe gemiste oproep of bij het gemiste bladeren door ongelezen gemiste oproepen in de bellijst. Brandt continu wanneer u door de lijst met gelezen gemiste oproepen bladert.
	Brandt continu wanneer u door de lijst met geblokkeerde oproepen bladert.
	Knippert wanneer er een oproep binnenkomt. Brandt continu wanneer u een gesprek voert.

	De luidspreker is ingeschakeld.
	Het belsignaal is uitgeschakeld. De stille modus is ingesteld en ligt binnen de actieve periode (de telefoon gaat niet over).
	Antwoordapparaat (alleen M665): knippert wanneer er een nieuw bericht is of wanneer het geheugen vol is. Wordt weergegeven wanneer het antwoordapparaat is ingeschakeld.
	Knippert wanneer u een nieuw spraakbericht hebt. Brandt continu wanneer alle spraakberichten in de lijst zijn beluisterd. Het pictogram wordt niet weergegeven wanneer er geen spraakbericht is.
	De stille modus is ingesteld, maar de huidige tijd valt buiten de actieve periode.
	Het alarm is geactiveerd.
	Wordt weergegeven wanneer u het volume aanpast.
<b>ECO</b>	De modus <b>Eco</b> is geactiveerd.
<b>ECO+</b>	De modus <b>ECO+</b> is geactiveerd.

## De signaalsterkte controleren

	Het aantal balken duidt de verbindingstatus aan tussen de handset en basisstation. Hoe meer balken er worden weergegeven, hoe beter de verbinding is.
---	---

- Zorg ervoor dat de handset met het basisstation is verbonden voordat u belt of een gesprek aanneemt en de functies van de telefoon gebruikt.
- Als u tijdens een telefoongesprek waarschuwingstonen hoort, is de batterij van de handset bijna leeg of is de handset buiten bereik. Laad de batterij op of

beweeg de handset in de richting van het basisstation.

### Opmerking

- Wanneer **ECO+** wordt weergegeven, wordt de signaalsterkte niet getoond.

---

## De handset in- of uitschakelen

Houd  ingedrukt om de handset in of uit te schakelen.

## 4 Telefoongesprekken voeren

### Opmerking

- Tijdens een stroomstoring kunt u met de telefoon geen alarmnummers bellen.

### Tip

- Controleer de signaalsterkte voordat u gaat bellen of terwijl u een telefoongesprek voert (zie 'De signaalsterkte controleren' op pagina 10).

## Bellen

U kunt op de volgende manieren bellen:



- Normale oproep.
- Bellen naar een vooraf gekozen nummer:

U kunt ook bellen via de herhaallijst (zie 'Een nummer herhalen' op pagina 22), het telefoonboek (zie 'Kiezen vanuit het telefoonboek' op pagina 17) en de bellijst (zie 'Terugbellen' op pagina 21).

## Normale oproep

- 1 Druk op  of .
- 2 Kies het telefoonnummer:
  - ↳ Het nummer wordt gebeld.
  - ↳ De duur van het huidige gesprek wordt weergegeven.

## Bellen naar een vooraf gekozen nummer



- 1 Toets het telefoonnummer in.
  - Als u een cijfer wilt wissen, drukt u op **[Wis]**.
  - Als u een pauze wilt inlassen, houdt u **#\*/A** ingedrukt.
- 2 Druk op  of  om het nummer te bellen.

### Opmerking

- De gesprekstijd van uw huidige oproep wordt getoond in de oproeptimer.
- Als u waarschuwingstonen hoort, is de batterij van de telefoon bijna leeg of is de telefoon buiten bereik. Laad de batterij op of beweeg de telefoon in de richting van het basistation.

## Een gesprek aannemen

Wanneer er een oproep binnenkomt, worden de naam en het nummer van de beller om en om weergegeven op het LCD-display van het basistation. U kunt de volgende opties selecteren:

- op  of  drukken om het gesprek aan te nemen.
- de telefoon opnemen om de oproep te beantwoorden wanneer u de functie automatisch antwoorden (zie 'Automatisch antwoorden' op pagina 25) activeert.
- **[Stil]** selecteren om het belsein van het huidige inkomende gesprek uit te schakelen.

### Waarschuwing

- Houd om gehoorschade te voorkomen de handset op voldoende afstand van uw oor wanneer de handset overgaat of wanneer de handsfree-modus is ingeschakeld.

### Opmerking

- De service nummerherkenning is beschikbaar als u de service nummerherkenning hebt geactiveerd bij uw serviceprovider.

### Tip

- Wanneer u een oproep hebt gemist, wordt een bericht weergegeven.

## Een gesprek beëindigen

U kunt een gesprek op de volgende manieren beëindigen:

- Druk op  ;
- Plaats de handset op het basisstation of laadstation.

### Opmerking

- Wanneer u de handset op het basisstation of het laadstation plaatst, wordt de oproep niet beëindigd als de functie voor automatisch ophangen is uitgeschakeld (zie 'Automatisch ophangen activeren/deactiveren' op pagina 25).

## Het volume van de oordopjes/luidspreker aanpassen

Druk op   /  om het volume aan te passen tijdens een gesprek.

- ↳ Het volume van de oordopjes/luidspreker wordt aangepast en het gespreksscherm wordt opnieuw weergegeven.

## De microfoon uitschakelen

- 1 Druk op  tijdens het gesprek.
  - ↳ **[Geluid uit]** wordt op de handset weergegeven.
  - ↳ Uw gesprekspartner kan u niet horen, maar u kunt uw gesprekspartner wel horen.
- 2 Druk nogmaals op  om de microfoon weer in te schakelen.
  - ↳ U kunt nu weer communiceren met uw gesprekspartner.

## De luidspreker in- of uitschakelen

Druk op .

## Een tweede gesprek beginnen

### Opmerking

- Deze service is afhankelijk van het netwerk.





- 1 Druk op  tijdens het gesprek.
  - ↳ Het eerste gesprek wordt in de wacht gezet.
- 2 Kies het tweede nummer.
  - ↳ Het nummer dat op het scherm wordt weergegeven wordt gebeld.

## Een tweede gesprek aannemen

### Opmerking

- Deze service is afhankelijk van het netwerk.

Wanneer u een regelmatig piepje hoort om aan te geven dat u wordt gebeld, kunt u het gesprek op de volgende manieren aannemen:

- 1 Druk op  en  om het gesprek aan te nemen.
  - ↳ Het eerste gesprek wordt in de wacht gezet en u bent nu verbonden met de beller.
- 2 Druk op  en  om het huidige gesprek te beëindigen en het eerste gesprek voort te zetten.

- Druk op **[Optie]**, selecteer **[Conferentie]** en druk vervolgens nogmaals op **[OK]** om te bevestigen.
  - ↳ De twee gesprekken worden gecombineerd en er komt een telefonische conferentie tot stand.



---

## Tussen twee gesprekken schakelen

### Opmerking

- Deze service is afhankelijk van het netwerk.

U kunt op de volgende manieren schakelen tussen uw gesprekken:

- Druk op  en , of:
- Druk op **[Optie]** en selecteer **[Wisselgespr.]**. Druk vervolgens nogmaals op **[OK]** om te bevestigen.
  - ↳ Het huidige gesprek wordt in de wacht gezet en u bent nu verbonden met de andere beller.

---

## Een conferentiegesprek beginnen met de externe bellers

### Opmerking

- Deze service is afhankelijk van het netwerk. Informeer bij uw serviceprovider naar mogelijke extra kosten.

Wanneer u twee gesprekken voert, kunt u op de volgende manieren een telefonische conferentie beginnen:

- Druk op  en vervolgens op , of



# 5 Intercom- gesprek en telefonische conferenties

## Opmerking

- Deze functie is alleen beschikbaar voor versies met meerdere handsets.

Een intercomgesprek is een gesprek met een andere handset die met hetzelfde basisstation is verbonden. Bij een telefonische conferentie is er sprake van een conversatie tussen u, een gebruiker van een andere handset en externe gesprekspartners.

## Bellen naar een andere handset



### Opmerking

- Als bij het basisstation slechts 2 handsets zijn aangemeld, houdt u \*INT ingedrukt om een andere handset te bellen.

- 1 Houd \*INT ingedrukt.  
↳ De handsets die verkrijgbaar zijn voor intercom worden weergegeven voor

versies met meerdere handsets. Ga vervolgens naar stap 2.

- ↳ Voor versies met twee handsets gaat de andere handset over. Ga vervolgens naar stap 3.

- 2 Selecteer een handsetnummer en druk op **MENU/OK** om te bevestigen.  
↳ De geselecteerde handset gaat over.
- 3 Druk op  op de geselecteerde handset.  
↳ De intercomfunctie is nu actief.
- 4 Druk op  om het intercomgesprek te beëindigen.

## Tijdens een telefoongesprek

U kunt een gesprek doorverbinden van de ene handset naar de andere:

- 1 Houd \*INT ingedrukt.  
↳ Het huidige gesprek wordt in de wacht gezet.  
↳ De handsets die verkrijgbaar zijn voor intercom worden weergegeven voor versies met meerdere handsets. Ga vervolgens naar stap 2.
- 2 Selecteer een handsetnummer en druk op **MENU/OK** om te bevestigen.  
↳ Wacht tot de andere handset wordt opgenomen.

## Schakelen tussen gesprekken

Houd \*INT ingedrukt om te schakelen tussen het externe gesprek en het intercomgesprek.

## Een conferentiegesprek beginnen

Een 3-weg telefonische conferentie is een gesprek tussen u, de gebruiker van een andere handset en externe gesprekspartners. U hebt daarvoor twee handsets nodig die zijn aangemeld bij hetzelfde basisstation.

---

## Tijdens een extern gesprek

- 1 Houd **\*INT** ingedrukt om intern te bellen.
  - ↳ Het externe gesprek wordt in de wacht gezet.
  - ↳ De handsets die verkrijgbaar zijn voor intercom worden weergegeven voor versies met meerdere handsets. Ga vervolgens naar stap 2.
  - ↳ Voor versies met twee handsets gaat de andere handset over. Ga vervolgens naar stap 3.
- 2 Selecteer een handsetnummer of voer dat in en druk vervolgens op **MENU/OK** om te bevestigen.
  - ↳ De geselecteerde handset gaat over.
- 3 Druk op **R** op de geselecteerde handset.
  - ↳ De intercomfunctie is nu actief.
- 4 Druk op **MENU/OK**.
  - ↳ U hebt nu een 3-weg telefonische conferentie tot stand gebracht met een extern gesprek en een geselecteerde handset.
- 5 Druk op **☞** om de telefonische conferentie te beëindigen.

### Opmerking

- Druk op **R** om met een andere handset deel te nemen aan een conferentie die al gaande is als **[Services] > [Conferentie]** is ingesteld op **[Automatisch]**.

### Opmerking

- Als een handset tijdens een telefonische conferentie de verbinding verbreekt, blijft de andere handset verbonden met het externe gesprek.

---

## Tijdens een telefonische conferentie

- 1 Houd **\*INT** ingedrukt om het externe gesprek in de wacht te zetten en terug te gaan naar het interne gesprek.
  - ↳ Het externe gesprek wordt in de wacht gezet.
- 2 Houd **MENU/OK** ingedrukt om de telefonische conferentie te herstellen.

# 6 Letters en cijfers

U kunt letters en cijfers invoeren voor de naam van de handset, vermeldingen in het telefoonboek en voor andere menu-items.

---

## Letters en cijfers invoeren

- 1 Druk een of meerdere keren op de alfanumerieke toets om het gewenste teken in te voeren.
- 2 Druk op **REDIAL/C** om een teken te wissen. Houd **REDIAL/C** ingedrukt om alle tekens te wissen. Druk op   en  om de cursor naar links en rechts te bewegen.
- 3 Druk op  om een spatie toe te voegen.

### Opmerking

- Raadpleeg het hoofdstuk 'Bijlage' voor informatie over het toewijzen van tekens en nummers.

---

## Wisselen tussen hoofdletters en kleine letters

Standaard begint het eerste woord van een zin met een hoofdletter en bestaat de rest uit kleine letters. Houd **#\*A** ingedrukt om te wisselen tussen hoofdletters en kleine letters.

# 7 Telefoonboek

Deze telefoon beschikt over een telefoonboek met ruimte voor maximaal 100 vermeldingen. U kunt het telefoonboek openen vanaf het basisstation. Elke vermelding kan een naam bevatten van maximaal 16 tekens lang. Er kunnen maximaal 3 nummers worden opgeslagen en elk nummer kan maximaal 24 cijfers lang zijn.

Er zijn maximaal 2 snelkeuzenummers (toets 1 en 2). Afhankelijk van uw land zijn toets 1 en 2 ingesteld op respectievelijk het voicemailnummer en het informatieservicenummer van uw serviceprovider. Als u de toets in de stand-bymodus ingedrukt houdt, wordt het opgeslagen telefoonnummer automatisch gebeld.

## Opmerking

- De beschikbaarheid van snelkeuzetoetsen verschilt per land.

## Het telefoonboek weergeven

### Opmerking

- U kunt het telefoonboek slechts op één handset tegelijk weergeven.

- 1 Druk op   of druk op **MENU/OK** > **[Telefoonboek]** > **[Weergeven]** > **MENU/OK** om het telefoonboek te openen.
- 2 Selecteer een contactpersoon en bekijk de beschikbare informatie.

## Een vermelding zoeken

U kunt als volgt vermeldingen zoeken in het telefoonboek:

- Schuif door de lijst met contactpersonen.
- Voer het eerste teken in van de contactpersoon.

## Door de lijst met contactpersonen bladeren



- 1 Druk op   of druk op **MENU/OK** > **[Telefoonboek]** > **[Weergeven]** > **MENU/OK** om het telefoonboek te openen.
- 2 Druk op   en  om door het telefoonboek te bladeren.

## Het eerste teken van een contactpersoon invoeren

- 1 Druk op   of druk op **MENU/OK** > **[Telefoonboek]** > **[Weergeven]** > **MENU/OK** om het telefoonboek te openen.
- 2 Druk op de alfanumerieke toets die overeenkomt met het teken.  
↳ De eerste vermelding die met dit teken begint wordt weergegeven.

---

## Kiezen vanuit het telefoonboek

- 1 Druk op   of druk op **MENU/OK** > **[Telefoonboek]** > **[Weergeven]** > **MENU/OK** om het telefoonboek te openen.
- 2 Selecteer een contactpersoon in het telefoonboek.
- 3 Druk op **MENU/OK**.
- 4 Selecteer een type nummer (mobiel/thuis/kantoor) en druk vervolgens op  om het nummer te bellen.

---

## Het telefoonboek openen tijdens een gesprek

- 1 Druk op **MENU/OK** en kies **[Telefoonboek]**, en druk vervolgens op **MENU/OK** om te bevestigen.
- 2 Selecteer een contactpersoon en druk vervolgens op **MENU/OK** om het nummer weer te geven.

---





## Een vermelding toevoegen

### Opmerking

- Als uw telefoonboekgeheugen vol is, wordt een bericht op de handset getoond. Verwijder enkele vermeldingen om nieuwe vermeldingen te kunnen toevoegen.
- Wanneer u het nummer van een vermelding wijzigt, wordt het oude nummer vervangen door het nieuwe nummer.

- 1 Druk op **MENU/OK**.
- 2 Selecteer **[Telefoonboek]** > **[Nw toevoegen]** en druk op **MENU/OK** om te bevestigen.
- 3 Voer de naam in en druk vervolgens op **MENU/OK** om te bevestigen.
- 4 Voer de nummers voor mobiel, thuis en kantoor in. Druk daarna op **MENU/OK** om te bevestigen.  
↳ De nieuwe vermelding wordt opgeslagen.

### Tip

- Houd **#\*/^** ingedrukt om een pauze in te voegen.
- Druk een of meerdere keren op de alfanumerieke toets om het gewenste teken in te voeren.
- Druk op **REDIAL/C** om het teken te wissen. Druk op   /   om de cursor naar links en rechts te bewegen.

### Opmerking

- Voor elke telefoonboekvermelding kunt u 3 nummers opslaan.

---

## Een vermelding bewerken

- 1 Druk op **MENU/OK**.
- 2 Selecteer [**Telefoonboek**] > [**Bewerk**] en druk op **MENU/OK** om te bevestigen.
- 3 Selecteer een contactpersoon en druk vervolgens op **MENU/OK** om te bevestigen.
- 4 Bewerk de naam en druk vervolgens op **MENU/OK** om te bevestigen.
- 5 Bewerk het telefoonnummer voor mobiel/thuis/kantoor en druk dan op **MENU/OK** om te bevestigen.
  - ↳ De vermelding is opgeslagen.

---

## Een vermelding verwijderen

- 1 Druk op **MENU/OK**.
- 2 Selecteer [**Telefoonboek**] > [**Wissen**] en druk op **MENU/OK** om te bevestigen.
- 3 Selecteer een contactpersoon en druk vervolgens op **MENU/OK** om te bevestigen.
  - ↳ Er wordt een bevestigingsverzoek op de handset getoond.
- 4 Druk ter bevestiging op **MENU/OK**.
  - ↳ De vermelding is verwijderd.

---

## Alle vermeldingen verwijderen

- 1 Druk op **MENU/OK**.
- 2 Selecteer [**Telefoonboek**] > [**Alles wissen**] en druk op **MENU/OK** om te bevestigen.
  - ↳ Er wordt een bevestigingsverzoek op de handset getoond.
- 3 Druk ter bevestiging op **MENU/OK**.
  - ↳ Alle vermeldingen worden verwijderd (behalve de 2 snelkeuzenummers).

# 8 Bellijst



De bellijst bevat de geschiedenis van inkomende oproepen voor alle gemiste, ontvangen en geblokkeerde gesprekken. De belgeschiedenis van inkomende gesprekken bevat de naam en het nummer van de beller en het tijdstip en de datum waarop werd gebeld. Deze functie is beschikbaar als u bij uw serviceprovider de functie nummerherkenning hebt geactiveerd.

De telefoon kan maximaal 50 vermeldingen van inkomende oproepen opslaan. Het pictogram van de bellijst op de handset knippert om u te herinneren aan gesprekken die u niet hebt beantwoord. Als de beller de weergave van zijn of haar identiteit heeft toegestaan, kunt u de naam of het nummer weergeven. De belvermeldingen worden in chronologische volgorde weergegeven met de laatst ontvangen oproep boven aan de lijst.

## Opmerking

- Controleer of het nummer in de bellijst juist is voordat u rechtstreeks vanuit de bellijst terugbelt.

De pictogrammen die op het scherm worden getoond, vertellen u of er gemiste/ontvangen/geblokkeerde oproepen zijn.

Pictogrammen	Beschrijving
	Brandt continu wanneer u door de lijst met beantwoorde inkomende oproepen bladert.
	Dit knippert bij een nieuwe gemiste oproep of bij het bladeren door ongelezen gemiste oproepen in de bellijst. Brandt continu wanneer u door de lijst met gelezen gemiste oproepen bladert.



Brandt continu wanneer u door de lijst met geblokkeerde oproepen bladert.

## Type bellijst

U kunt instellen of u alle inkomende oproepen of alleen gemiste oproepen van de bellijst wilt weergeven.

## Opmerking

- Deze functie kan per land verschillen.

## Het type bellijst selecteren

- 1 Druk op **MENU/OK**.
- 2 Selecteer **[Services]** > **[Type bellijst]** en druk op **MENU/OK** om te bevestigen.
- 3 Selecteer een optie en druk op **MENU/OK** om te bevestigen.

## De belvermeldingen weergeven

- 1 Druk op  **▼**.  
↳ De bellijst met inkomende gesprekken wordt weergegeven.
- 2 Selecteer een vermelding, druk vervolgens op **MENU/OK** en selecteer **[Weergeven]** > **MENU/OK** om meer beschikbare informatie weer te geven.

---

## Een belvermelding opslaan in het telefoonboek

- 1 Druk op  ▼.  
↳ De bellijst met inkomende gesprekken wordt weergegeven.
- 2 Selecteer een vermelding en druk vervolgens op **MENU/OK** om te bevestigen.
- 3 Selecteer [**Nummer opslaan**] en druk op **MENU/OK** om te bevestigen.
- 4 Voer de naam in en bewerk deze. Druk vervolgens op **MENU/OK** om te bevestigen.
- 5 Selecteer een type nummer (mobiel/thuis/kantoor), druk vervolgens op **MENU/OK** om te bevestigen.
- 6 Bewerk het nummer en druk vervolgens op **MENU/OK** om te bevestigen.  
↳ De vermelding is opgeslagen.

---

## Terugbellen

- 1 Druk op  ▼.
- 2 Selecteer een vermelding in de lijst.
- 3 Druk op  om het nummer te bellen.

---

## Een belvermelding verwijderen

- 1 Druk op  ▼.  
↳ De bellijst met inkomende gesprekken wordt weergegeven.
- 2 Selecteer een vermelding en druk vervolgens op **MENU/OK** om te bevestigen.
- 3 Selecteer [**Wissen**] en druk op **MENU/OK** om te bevestigen.  
↳ Er wordt een bevestigingsverzoek op de handset getoond.
- 4 Druk ter bevestiging op **MENU/OK**.  
↳ De vermelding is verwijderd.

---

## Alle belvermeldingen verwijderen

- 1 Druk op  ▼.  
↳ De bellijst met inkomende gesprekken wordt weergegeven.
- 2 Druk op **MENU/OK** om het optiemenu weer te geven.
- 3 Selecteer [**Alles wissen**] en druk op **MENU/OK** om te bevestigen.  
↳ Er wordt een bevestigingsverzoek op de handset getoond.
- 4 Druk ter bevestiging op **MENU/OK**.  
↳ Alle vermeldingen worden verwijderd.



## 9 Herhaallijst

De herhaallijst bevat de belgeschiedenis van de uitgaande gesprekken. De lijst bevat de namen en/of nummers die u hebt gebeld. De telefoon kan maximaal 20 herhaalvermeldingen opslaan.

---

### De herhaalvermeldingen bekijken

Druk op **REDIAL/C**.

---

### Een nummer herhalen

- 1 Druk op **REDIAL/C**.
- 2 Selecteer een vermelding en druk vervolgens op .  
↳ Het nummer wordt gebeld.

---

### Een herhaalvermelding opslaan in het telefoonboek

- 1 Druk op **REDIAL/C** om de lijst met gebelde nummers weer te geven.
- 2 Selecteer een vermelding en druk vervolgens op **MENU/OK** om te bevestigen.
- 3 Druk op **MENU/OK**, kies [**Nummer opslaan**] en druk vervolgens op **MENU/OK** om te bevestigen.
- 4 Voer de naam in en bewerk deze. Druk vervolgens op **MENU/OK** om te bevestigen.
- 5 Selecteer een type nummer (mobiel/thuis/kantoor), druk vervolgens op **MENU/OK** om te bevestigen.
- 6 Bewerk het nummer en druk vervolgens op **MENU/OK** om te bevestigen.  
↳ De vermelding is opgeslagen.

---

### De nummerherhalingslijst openen tijdens een oproep

- 1 Druk op **MENU/OK** en selecteer [**Aut. nummerherh.**].
- 2 Druk ter bevestiging op **MENU/OK**.

---

## Een herhaalvermelding verwijderen

- 1 Druk op **REDIAL/C** om de lijst met gebelde nummers weer te geven.
- 2 Selecteer een vermelding en druk vervolgens op **MENU/OK** om te bevestigen.
- 3 Druk op **MENU/OK**, kies **[Wissen]** en druk vervolgens op **MENU/OK** om te bevestigen.
  - ↳ Er wordt een bevestigingsverzoek op de handset getoond.
- 4 Druk ter bevestiging op **MENU/OK**.
  - ↳ De vermelding is verwijderd.

---

## Alle herhaalvermeldingen verwijderen

- 1 Druk op **REDIAL/C** om de lijst met gebelde nummers weer te geven.
- 2 Druk op **MENU/OK**, kies **[Alles wissen]** en druk vervolgens op **MENU/OK** om te bevestigen.
  - ↳ Er wordt een bevestigingsverzoek op de handset getoond.
- 3 Druk ter bevestiging op **MENU/OK**.
  - ↳ Alle vermeldingen worden verwijderd.

# 10 Telefooninstellingen

U kunt de instellingen van de telefoon naar wens aanpassen.

---

## Geluidinstellingen

---

### Het beltoonvolume van de handset instellen

U kunt voor de beltoon 5 volumeniveaus instellen of **[Uit]** selecteren.

- 1 Druk op **MENU/OK**.
- 2 Selecteer **[Telefooninst.] > [Geluiden] > [Belvolume]** en druk op **MENU/OK** om te bevestigen.
- 3 Selecteer een volumeniveau en druk vervolgens op **MENU/OK** om te bevestigen.  
↳ De instelling wordt opgeslagen.

---

### De beltoon van de handset instellen

U kunt kiezen uit 10 beltonen.

- 1 Druk op **MENU/OK**.
- 2 Selecteer **[Telefooninst.] > [Geluiden] > [Beltonen]** en druk op **MENU/OK** om te bevestigen.
- 3 Selecteer een beltoon en druk vervolgens op **MENU/OK** om te bevestigen.  
↳ De instelling wordt opgeslagen.

---

### Stille modus

U kunt de telefoon op de stille modus instellen en de stille modus inschakelen voor een bepaalde tijd. Wanneer de stille modus is ingeschakeld, gaat uw telefoon niet over; stuurt deze geen alarmen en maakt deze geen geluid.

#### Opmerking

- Wanneer u op **••** drukt om uw handset te vinden of wanneer u het alarm activeert, stuurt uw telefoon nog steeds alarmen, zelfs wanneer de stille modus geactiveerd is.

- 1 Druk op **MENU/OK**.
- 2 Selecteer **[Telefooninst.] > [Geluiden] > [Stille modus]** en druk op **MENU/OK** om te bevestigen.
- 3 Selecteer **[Aan/uit] > [Aan]/[Uit]** en druk vervolgens op **MENU/OK** om te bevestigen.  
↳ De instelling wordt opgeslagen.
- 4 Selecteer **[Start & stop]** en druk op **MENU/OK** om te bevestigen.
- 5 Stel de tijd in en druk vervolgens op **MENU/OK** om te bevestigen.  
↳ De instelling wordt opgeslagen.  
↳  wordt weergegeven.

---

### De toetstoon instellen

De toetstoon is het geluid dat u hoort wanneer u op een toets van de handset drukt.

- 1 Druk op **MENU/OK**.
- 2 Selecteer **[Telefooninst.] > [Geluiden] > [Toetstoon]** en druk op **MENU/OK** om te bevestigen.
- 3 Selecteer **[Aan]/[Uit]** en druk vervolgens op **MENU/OK** om te bevestigen.  
↳ De instelling wordt opgeslagen.

---

## De stationstoon instellen

De stationstoon is het geluid dat klinkt wanneer u de handset op het basisstation of de lader plaatst.

- 1 Druk op **MENU/OK**.
- 2 Selecteer **[Telefooninst.] > [Geluiden] > [Stationstoon]** en druk op **MENU/OK** om te bevestigen.
- 3 Selecteer **[Aan]/[Uit]** en druk vervolgens op **MENU/OK** om te bevestigen.  
↳ De instelling wordt opgeslagen.

---

## De batterijtoon instellen

De batterijtoon is het geluid dat wordt gemaakt wanneer de batterij bijna leeg is en opgeladen moet worden.

- 1 Druk op **MENU/OK**.
- 2 Selecteer **[Telefooninst.] > [Geluiden] > [Batterijtoon]** en druk op **MENU/OK** om te bevestigen.
- 3 Selecteer **[Aan]/[Uit]** en druk vervolgens op **MENU/OK** om te bevestigen.  
↳ De instelling wordt opgeslagen.

---

## Het geluidsprofiel instellen

U kunt het geluid van het oordopje instellen met 3 verschillende profielen.

- 1 Druk op **MENU/OK**.
- 2 Selecteer **[Telefooninst.] > [Geluiden] > [MySound]** en druk op **MENU/OK** om te bevestigen.
- 3 Selecteer een profiel en druk vervolgens ter bevestiging op **MENU/OK**.  
↳ De instelling wordt opgeslagen.

### Het geluidsprofiel openen tijdens een oproep

Druk eenmaal of enkele keren op **REDIAL/C** om het geluidsprofiel tijdens een oproep te wijzigen.

---

## Eco-modus

De **ECO**-modus verlaagt het zendvermogen van de handset en het basisstation tijdens een oproep of wanneer de stand-bymodus van de telefoon is ingeschakeld.

- 1 Druk op **MENU/OK**.
- 2 Selecteer **[Telefooninst.] > [Eco-modus]** en druk op **MENU/OK** om te bevestigen.
- 3 Selecteer **[Aan]/[Uit]** en druk ter bevestiging op **MENU/OK**.  
↳ De instelling wordt opgeslagen.  
↳ **ECO** wordt weergegeven in de stand-bymodus.

---

### Opmerking

- Wanneer de **ECO**-modus is ingesteld op **[Aan]**, kan het verbindingbereik tussen de handset en het basisstation worden verkleind.

---

## ECO+-modus

Wanneer de **ECO+**-modus is geactiveerd, wordt de straling van de handset en het basisstation in stand-bymodus geëlimineerd.

- 1 Druk op **MENU/OK**.
- 2 Selecteer **[Telefooninst.] > [ECO+-modus]** en druk vervolgens op **MENU/OK** om te bevestigen.
- 3 Selecteer **[Aan]/[Uit]** en druk ter bevestiging op **MENU/OK**.  
↳ De instelling wordt opgeslagen.  
↳ Na een tijdje in de stand-bymodus wordt **ECO+** weergegeven.

## Opmerking

- Zorg ervoor dat alle handsets die bij het basisstation zijn aangemeld M660/M665-modellen zijn, zodat de functie **ECO+** goed kan functioneren.
- Wanneer **ECO+** is geactiveerd, wordt de stand-by-tijd verkort. Dit komt omdat het basisstation in **ECO+**-modus geen signalen in stand-by-modus uitzendt; de handset moet daarom vaker 'luisteren' naar signalen van het basisstation om inkomende oproepen of andere verzoeken van het basisstation te detecteren. De handset doet er ook langer over om toegang te krijgen tot functies zoals oproepinstellingen, de bellijst, paging en het bladeren door het telefoonboek. De handset zal u niet waarschuwen voor verlies van verbinding bij vermogensverlies of wanneer u bijna buiten bereik bent.

In de volgende tabel vindt u de huidige status van het scherm van de handset met verschillende instellingen voor de **ECO**-modus en de **ECO+**-modus.

ECO-modus	ECO+-modus	Pictogramdisplay op handset
[Uit]	[Uit]	<b>eco</b> en <b>ECO+</b> zijn uitgeschakeld.
[Uit]	[Aan]	<b>ECO+</b> wordt alleen weergegeven nadat de <b>ECO+</b> -modus tijdens de stand-by-modus is geactiveerd.
[Aan]	[Uit]	<b>eco</b> wordt weergegeven.
[Aan]	[Aan]	<b>eco</b> wordt alleen weergegeven en gewijzigd in <b>ECO+</b> wanneer de <b>ECO+</b> -modus in stand-by-modus is geactiveerd.

## De handset een naam geven

De naam van de handset mag maximaal 14 tekens lang zijn. De naam wordt in de stand-

bymodus op het scherm van de handset weergegeven.

- 1 Druk op **MENU/OK**.
- 2 Selecteer **[Telefooninst.] > [Telefoonnaam]** en druk op **MENU/OK** om te bevestigen.
- 3 Voer de naam in of bewerk deze. Als u een teken wilt wissen, drukt u op **REDIAL/C**.
- 4 Druk ter bevestiging op **MENU/OK**.  
↳ De instelling wordt opgeslagen.

## De datum en de tijd instellen

Raadpleeg voor meer informatie 'De datum en de tijd instellen' in het gedeelte 'Aan de slag'.

## De displaytaal instellen

### Opmerking

- Deze functie is uitsluitend van toepassing op modellen met ondersteuning voor verschillende talen.
- De beschikbare talen verschillen per land.

- 1 Druk op **MENU/OK**.
- 2 Selecteer **[Telefooninst.] > [Taal]** en druk op **MENU/OK** om te bevestigen.
- 3 Selecteer een taal en druk op **MENU/OK** om te bevestigen.  
↳ De instelling wordt opgeslagen.

## Automatisch antwoorden

Wanneer u de functie voor automatisch antwoorden activeert, kunt u op de inkomende oproep automatisch beantwoorden zodra u de handset opneemt. Wanneer u deze functie

deactiveert, moet u op  of  drukken om de inkomende oproep te beantwoorden.

- 1 Druk op **MENU/OK**.
- 2 Selecteer **[Telefooninst.] > [Autom. beantw.]** en druk op **MENU/OK** om te bevestigen.
- 3 Selecteer **[Aan]/[Uit]** en druk vervolgens op **MENU/OK** om te bevestigen.  
↳ De instelling wordt opgeslagen.

---

## Automatisch ophangen activeren/deactiveren

Hiermee kunt u de functie Automatisch ophangen activeren zodat u een gesprek kunt beëindigen door de handset op het basisstation of op het laadstation te plaatsen.

- 1 Druk op **MENU/OK**.
- 2 Selecteer **[Telefooninst.] > [Aut. ophangen]** en druk op **MENU/OK** om te bevestigen.
- 3 Selecteer **[Aan]/[Uit]** en druk vervolgens op **MENU/OK** om te bevestigen.  
↳ De instelling wordt opgeslagen.

### Opmerking

- Wanneer Automatisch ophangen is uitgeschakeld, kunt u de handset op het basisstation of het laadstation plaatsen en verder gaan met het gesprek via de luidspreker.

---

## De standaard achtergrondverlichting activeren/deactiveren

- 1 Druk op **MENU/OK**.
- 2 Selecteer **[Telefooninst.] > [Achtergrondv.]** en druk op **MENU/OK** om te bevestigen.
- 3 Selecteer **[Aan/uit] > [Aan]/[Uit]** en druk vervolgens op **MENU/OK** om te bevestigen.  
↳ De instelling wordt opgeslagen.

---

## De duur van de standaard achtergrondverlichting instellen

- 1 Druk op **MENU/OK**.
- 2 Selecteer **[Telefooninst.] > [Achtergrondv.]** en druk op **MENU/OK** om te bevestigen.
- 3 Selecteer **[Start & stop]** en druk op **MENU/OK** om te bevestigen.
- 4 Volg de instructies op het scherm om de tijdsduur in te stellen en druk vervolgens op **MENU/OK** om te bevestigen.  
↳ De instelling wordt opgeslagen.

---

## Standaard achtergrondverlichting

Wanneer de stand-bymodus van de telefoon is ingeschakeld, kunt u de standaard achtergrondverlichting binnen een bepaalde periode activeren.

# 11 Alarmklok

De telefoon heeft een ingebouwde alarmklok. Hieronder vindt u informatie over het instellen van de alarmklok.

---

## Het alarm instellen

- 1 Druk op **MENU/OK**.
- 2 Selecteer [**Wekker**] en druk op **MENU/OK** om te bevestigen.
- 3 Selecteer [**Eenmalig**] of [**Dagelijks**] en druk op **MENU/OK** om te bevestigen.
- 4 Voer een alarmtijd in en druk ter bevestiging op **MENU/OK**.  
↳ Het alarm wordt ingesteld en  wordt op het scherm weergegeven.



### Tip

- Druk op   /   om te wisselen tussen [**am**]/[**pm**] (verschilt per land).

---

## Het alarm uitschakelen

---

### Wanneer het alarm klinkt

Druk op een willekeurige toets om het alarm uit te schakelen.

---

### Voordat het alarm klinkt

- 1 Druk op **MENU/OK**
- 2 Selecteer [**Wekker**] > [**Uit**] en druk op **MENU/OK** om te bevestigen.  
↳ De instelling wordt opgeslagen.



# 12 Antwoordapparaat

## Opmerking

- Alleen beschikbaar voor M665.

De telefoon is uitgerust met een antwoordapparaat waarmee niet-beantwoorde gesprekken worden opgenomen wanneer het antwoordapparaat is ingeschakeld. Standaard is het antwoordapparaat ingesteld op de modus **[Ook opnemen]**. U kunt het antwoordapparaat op afstand bedienen en de instellingen wijzigen via het antwoordapparaatmenu op de handset.

## Het antwoordapparaat in- of uitschakelen



- 1 Druk op  /  of **MENU/OK** > **[Antwoord.app.]** > **MENU/OK**.
- 2 Selecteer **[Sprakker.]** en druk op **MENU/OK** om te bevestigen.
- 3 Selecteer **[Zonder. opnem.]/[Ook opnemen]/[Uit]** en druk vervolgens op **MENU/OK** om te bevestigen.  
↳ De instelling wordt opgeslagen.

## Opmerking

- **[Zonder. opnem.]** betekent dat het antwoordapparaat is ingeschakeld. Oproepen worden beantwoord, berichten worden niet opgenomen.
- **[Ook opnemen]** betekent dat het antwoordapparaat is ingeschakeld. Oproepen worden beantwoord en berichten worden opgenomen.
- **[Uit]** betekent dat het antwoordapparaat is uitgeschakeld.

## Familieberichten

U kunt voor uw familie een spraakmemo achterlaten op het antwoordapparaat.

- 1 Druk op  /  of **MENU/OK** > **[Antwoord.app.]** > **[Opmerking]** en druk vervolgens op **MENU/OK** om te bevestigen.
- 2 Start de opname na het piepje dicht bij de microfoon.
- 3 Druk op **MENU/OK** om de opname te stoppen. Na 3 minuten stopt de opname automatisch.
- 4 Druk op **MENU/OK** om de spraakmemo te beluisteren.
- 5 Druk op **MENU/OK** om het familiebericht op te slaan of op **REDIAL/C** om het te verwijderen.

## De taal instellen voor het antwoordapparaat

### Opmerking

- Deze functie is uitsluitend van toepassing op modellen met ondersteuning voor verschillende talen.

De taal voor het antwoordapparaat is de taal voor de mededelingen.

- 1 Druk op  /  of **MENU/OK** > **[Antwoord.app.]** > **MENU/OK**.
- 2 Selecteer **[Taal meldtekst]** en druk op **MENU/OK** om te bevestigen.
- 3 Selecteer een taal en druk op **MENU/OK** om te bevestigen.  
↳ De instelling wordt opgeslagen.

## Aankondiging



Een aankondiging is de mededeling die de beller hoort wanneer het antwoordapparaat



het gesprek aanneemt. Het antwoordapparaat heeft 2 vooraf opgenomen mededelingen: **[Ook opnemen]** en **[Zonder. opnem.]**.

## Een mededeling opnemen



De maximale lengte van de mededeling die u kunt opnemen is 3 minuten. De nieuw opgenomen mededeling vervangt automatisch de oude mededeling.

- 1 Druk op  /  of **MENU/OK** > **[Antwoord.app.]** > **MENU/OK**.
- 2 Selecteer **[Aankondiging]** en druk op **MENU/OK** om te bevestigen.
- 3 Selecteer **[Zonder. opnem.]** of **[Ook opnemen]** en druk op **MENU/OK** om te bevestigen.
- 4 Selecteer **[Opnemen]** en druk op **MENU/OK** om te bevestigen.
- 5 Start de opname na het piepje dicht bij de microfoon.
- 6 Druk op **MENU/OK** om de opname te stoppen. Na 3 minuten stopt de opname automatisch.  
↳ U kunt de zojuist opgenomen mededeling beluisteren op de handset.

### **Opmerking**

- Zorg dat u de microfoon dicht bij uw mond houdt wanneer u een mededeling opneemt.

## De mededeling beluisteren

- 1 Druk op  /  of **MENU/OK** > **[Antwoord.app.]** > **MENU/OK**.
- 2 Selecteer **[Aankondiging]** en druk op **MENU/OK** om te bevestigen.
- 3 Selecteer **[Zonder. opnem.]** of **[Ook opnemen]** en druk op **MENU/OK** om te bevestigen.
- 4 Selecteer **[Afspelen]** en druk op **MENU/OK** om te bevestigen.  
↳ U kunt de huidige mededeling beluisteren.

### **Opmerking**

- Als u een inkomende oproep beantwoordt, kunt u de mededeling niet meer beluisteren.

## De standaardmededeling terugzetten

- 1 Druk op  /  of **MENU/OK**.
- 2 Selecteer **[Antwoord.app.]** > **[Aankondiging]** en druk op **MENU/OK** om te bevestigen.
- 3 Selecteer **[Ook opnemen]** of **[Zonder. opnem.]** en druk op **MENU/OK** om te bevestigen.
- 4 Selecteer **[Standaardinst.]** en druk op **MENU/OK** om te bevestigen.  
↳ De standaardmededeling is teruggezet

## Inkomende berichten



Elk bericht kan maximaal 3 minuten lang zijn. Wanneer u nieuwe berichten ontvangt, knippert de LED-indicator op het basisstation.

## Opmerking

- Als u de telefoon opneemt terwijl een beller een bericht inspreekt, stopt de opname en kunt u rechtstreeks met de beller spreken.
- Als het geheugen vol is, schakelt het antwoordapparaat automatisch over naar de modus **[Zonder opnem.]**. Verwijder oude berichten om plaats te maken voor nieuwe berichten.

## De ingekomen berichten beluisteren



U kunt de inkomende berichten beluisteren in de volgorde waarin ze zijn opgenomen.

- Als er nieuwe berichten zijn, drukt u op  /  om ze te beluisteren. Als er geen nieuwe berichten zijn, drukt u op  /  en vervolgens op **MENU/OK** om oude berichten te beluisteren.
- Druk op **MENU/OK** > **[Antwoord.app.]** > **[Afspelen]** en druk vervolgens op **MENU/OK** om te bevestigen.
  - ↳ De nieuwe berichten worden afgespeeld. Als er geen nieuw bericht is, worden de oude berichten afgespeeld.
- Druk op **REDIAL/C** om het beluisteren te stoppen.
- Druk op **MENU/OK** om het optiemenu weer te geven.
- Druk op  ▲ /  ▼ om het volume te verhogen/verlagen.

## Een ingekomen bericht verwijderen

- 1 Druk tijdens het beluisteren van het bericht op **MENU/OK** om het optiemenu te openen.
- 2 Selecteer **[Wissen]** en druk op **MENU/OK** om te bevestigen.
  - ↳ Het huidige bericht wordt verwijderd.

## Alle oude ingekomen berichten verwijderen

- 1 Druk op  /  of **MENU/OK** > **[Antwoord.app.]** > **MENU/OK**.
- 2 Selecteer **[Alles wissen]** en druk op **MENU/OK** om te bevestigen.
  - ↳ Er wordt een bevestigingsverzoek op de handset getoond.
- 3 Druk ter bevestiging op **MENU/OK**.
  - ↳ Alle oude berichten worden definitief verwijderd.

## Opmerking

- U kunt uitsluitend afgespeelde berichten verwijderen. Verwijderde berichten kunnen niet worden hersteld.

## De beltoonvertraging inschakelen

U kunt het aantal malen instellen dat de telefoon moet overgaan voordat het antwoordapparaat het gesprek aanneemt.

- 1 Druk op  /  of **MENU/OK** > **[Antwoord.app.]** > **MENU/OK**.
- 2 Selecteer **[Toon vertra.]** en druk op **MENU/OK** om te bevestigen.
- 3 Selecteer een nieuwe instelling en druk op **MENU/OK** om te bevestigen.
  - ↳ De instelling wordt opgeslagen.

## Opmerking

- Het antwoordapparaat moet zijn ingeschakeld voordat deze instelling kan worden toegepast.

## Tip

- Wanneer u het antwoordapparaat op afstand wilt bedienen, raden we u aan de beltoonvertraging in te stellen op de modus **[Besp interlokt]**. Dit is een voordelige manier om uw berichten te beheren. Wanneer er nieuwe berichten zijn, neemt het antwoordapparaat op na 3 beltonen. Wanneer er geen nieuwe berichten zijn, neemt het antwoordapparaat op na 5 beltonen.

## Toegang op afstand



U kunt het antwoordapparaat bedienen terwijl u zich elders bevindt. Bel simpelweg uw telefoon met een telefoontoestel dat geschikt is voor toonkiezen en voer de pincode van 4 cijfers in.

### Opmerking



- De pincode voor toegang op afstand is dezelfde als de pincode voor het systeem. De vooraf ingestelde pincode is 0000.

## Externe toegang activeren/deactiveren

U kunt externe toegang tot het antwoordapparaat toestaan of blokkeren.

- 1 Druk op  /  of **MENU/OK** > **[Antwoord.app.]** > **MENU/OK**.
- 2 Selecteer **[Remote modus]** en druk op **MENU/OK** om te bevestigen.
- 3 Selecteer **[Activeren]/[Uitschakelen]** en druk vervolgens op **MENU/OK** om te bevestigen.  
↳ De instelling wordt opgeslagen.

## De pincode wijzigen

- 1 Druk op  /  of **MENU/OK** > **[Antwoord.app.]** > **MENU/OK**.
- 2 Selecteer **[Remote modus]** > **[Verander PIN]** en druk op **MENU/OK** om te bevestigen.
- 3 Voer de oude pincode in en druk op **MENU/OK** om te bevestigen.
- 4 Voer de nieuwe pincode in en druk op **MENU/OK** om te bevestigen.
- 5 Voer de nieuwe pincode opnieuw in en druk op **MENU/OK** om te bevestigen.  
↳ De instelling wordt opgeslagen.

## Het antwoordapparaat op afstand bedienen

- 1 Bel het nummer van het antwoordapparaat met een telefoon geschikt voor toonkiezen.
- 2 Druk op **#** wanneer u de mededeling hoort.
- 3 Voer de pincode in.  
↳ U hebt nu toegang tot het antwoordapparaat en u kunt nu ook de nieuwe berichten beluisteren.

### Opmerking

- U krijgt 2 keer de kans de juiste pincode in te voeren voordat het antwoordapparaat de verbinding verbreekt.

- 4 Druk op een toets om een functie uit te voeren. Raadpleeg voor een overzicht van de beschikbare functies de onderstaande lijst met opdrachten bij toegang op afstand.

### Opmerking

- Wanneer er geen bericht is, verbreekt het antwoordapparaat de verbinding als gedurende 8 seconden geen toets wordt ingedrukt.

## Opdrachten bij toegang op afstand

Toets	Functie
1	Hiermee beluistert u het vorige bericht.
2	Hiermee beluistert u berichten.
3	Hiermee gaat u naar het volgende bericht.
6	Hiermee verwijdert u het huidige bericht.
7	Hiermee schakelt u het antwoordapparaat in (niet beschikbaar bij het beluisteren van berichten).
8	Hiermee stopt u het beluisteren van het bericht.
9	Hiermee schakelt u het antwoordapparaat uit. (Niet beschikbaar wanneer u de berichten beluistert.)

## Gedrag van de LED-indicator op het basisstation

In de onderstaande tabel vindt u de huidige status met het gedrag van de LED-indicator op het basisstation.

LED-indicator	Berichtstatus
Brandt continu	U bent in gesprek.
Knippert	<ul style="list-style-type: none"> <li>• Er is een nieuw bericht.</li> <li>• Er is een nieuw voicemailbericht.</li> <li>• Er is een gemiste oproep.</li> <li>• Er is een inkomende oproep.</li> <li>• Het systeem is in de registratiemodus.</li> </ul>

# 13 Services

De telefoon ondersteunt een aantal functies waarmee u gesprekken kunt afhandelen en beheren.

---

## Type belijst

U kunt instellen of u alle inkomende oproepen of alleen gemiste oproepen van de belijst wilt weergeven.

### Opmerking

- Deze functie kan per land verschillen.

---

## Het type belijst selecteren

- 1 Druk op **MENU/OK**.
- 2 Selecteer **[Services]** > **[Type belijst]** en druk vervolgens op **MENU/OK** om te bevestigen.
- 3 Selecteer een optie en druk op **MENU/OK** om te bevestigen.

---

## Automatische conferentie

Als u met een andere handset wilt deelnemen aan een extern gesprek, drukt u op .

### Opmerking

- Deze functie is alleen beschikbaar voor versies met meerdere handsets.

---

## Automatische conferentie activeren/deactiveren

- 1 Druk op **MENU/OK**.
- 2 Selecteer **[Services]** > **[Conferentie]** en druk op **MENU/OK** om te bevestigen.
- 3 Selecteer **[Automatisch]/[Uit]** en druk vervolgens op **MENU/OK** om te bevestigen.  
↳ De instelling wordt opgeslagen.

---

## Gesprekken blokkeren

U kunt uitgaande oproepen naar nummers, zoals overzeese oproepen of ongewenste hotlines, blokkeren door nummers die met bepaalde cijfers beginnen uit te sluiten. U kunt 4 nummerreeksen van maximaal 4 cijfers per reeks maken. Wanneer u een oproep plaatst die met een van deze vier nummerreeksen begint, wordt de uitgaande oproep geblokkeerd.

---

## De blokkeermodus selecteren

- 1 Druk op **MENU/OK**.
- 2 Selecteer **[Services]** > **[Gesprek. blok.]** > **[Blokkeermodus]** en druk op **MENU/OK** om te bevestigen.
- 3 Voer de pincode voor het blokkeren van nummers in. De standaardpincode is 0000. Druk vervolgens op **MENU/OK** om te bevestigen.
- 4 Selecteer **[Aan]/[Uit]** en druk vervolgens op **MENU/OK** om te bevestigen.  
↳ De instelling wordt opgeslagen.

---

## Nieuwe nummers toevoegen aan de lijst met geblokkeerde nummers

- 1 Druk op **MENU/OK**.
- 2 Selecteer **[Services]** > **[Gesprek. blok.]** > **[Geblokkeerd nr]** en druk op **MENU/OK** om te bevestigen.
- 3 Voer de pincode voor het blokkeren van nummers in. De standaardpincode is 0000. Druk vervolgens op **MENU/OK** om te bevestigen.
- 4 Selecteer een nummer in de lijst en druk vervolgens op **MENU/OK** om te bevestigen.
- 5 Bewerk het nummer en druk vervolgens op **MENU/OK** om te bevestigen.  
↳ De instelling wordt opgeslagen.

---

## De blokkeerpincode wijzigen

- 1 Druk op **MENU/OK**.
- 2 Selecteer **[Services]** > **[Gesprek. blok.]** > **[Verander PIN]** en druk op **MENU/OK** om te bevestigen.
- 3 Voer de oude blokkeerpincode in. De standaardpincode is 0000. Druk vervolgens op **MENU/OK** om te bevestigen.
- 4 Voer de nieuwe pincode in en druk op **MENU/OK** om te bevestigen.
- 5 Voer de nieuwe pincode opnieuw in en druk op **MENU/OK** om te bevestigen.  
↳ De instelling wordt opgeslagen.

---

## Zwarte lijst

U kunt nummers in de zwarte lijst zetten om inkomende oproepen te blokkeren van bepaalde ongewenste nummers. U kunt 4 nummerreeksen van maximaal 24 cijfers per reeks maken. Wanneer er een inkomend gesprek is dat begint met één van deze 4

nummerreeksen, dan wordt de beltoon gedempt.

### Opmerking

- Om deze functie te gebruiken, moet u zich hebben aangemeld voor de service nummerherkenning.
- De naam van de contactpersoon in het telefoonboek wordt niet weergegeven als het nummer overeenkomt met de opgeslagen vermelding op de zwarte lijst.

---

## De zwarte lijst activeren/deactiveren

- 1 Druk op **MENU/OK**.
- 2 Selecteer **[Services]** > **[Zwarte lijst]** en druk op **MENU/OK** om te bevestigen.
- 3 Selecteer **[Zwarte lijst]** en druk op **MENU/OK** om te bevestigen.
- 4 Voer de pincode in. De standaardpincode is 0000. Druk vervolgens op **MENU/OK** om te bevestigen.
- 5 Selecteer **[Aan]/[Uit]** en druk vervolgens op **MENU/OK** om te bevestigen.  
↳ De instelling wordt opgeslagen.

---

## Nummers toevoegen aan de zwarte lijst

- 1 Druk op **MENU/OK**.
- 2 Selecteer **[Services]** > **[Zwarte lijst]** en druk op **MENU/OK** om te bevestigen.
- 3 Selecteer **[Zwarte lijst]** en druk op **MENU/OK** om te bevestigen.
- 4 Voer de pincode in. De standaardpincode is 0000. Druk vervolgens op **MENU/OK** om te bevestigen.
- 5 Voer het nummer in en druk vervolgens op **MENU/OK** om te bevestigen.  
↳ De instelling wordt opgeslagen.

---

## De pincode voor de zwarte lijst wijzigen

- 1 Druk op **MENU/OK**.
- 2 Selecteer **[Services]** > **[Zwarte lijst]**> **[Verander PIN]** en druk vervolgens op **MENU/OK** om te bevestigen.
- 3 Voer de oude blokkeerpincode in. De standaardpincode is 0000. Druk vervolgens op **MENU/OK** om te bevestigen.
- 4 Voer de nieuwe pincode in en druk op **MENU/OK** om te bevestigen.
- 5 Voer de nieuwe pincode opnieuw in en druk op **MENU/OK** om te bevestigen.  
↳ De instelling wordt opgeslagen.

---

## Netwerktipe

### Opmerking

- Deze functie kan per land verschillen. Dit is uitsluitend van toepassing op modellen met ondersteuning voor het netwerktipe.

- 1 Druk op **MENU/OK**.
- 2 Selecteer **[Services]** > **[Netwerktipe]** en druk vervolgens op **MENU/OK**.
- 3 Selecteer een netwerktipe en druk op **MENU/OK**.  
↳ De instelling wordt opgeslagen.

---

## Automatische voorkeuze

Met deze functie wordt het nummer dat u kiest gecontroleerd en opgemaakt voordat het daadwerkelijk wordt gebeld. Het voorkeuzenummer kan het in het menu instelde detectienummer vervangen. U stelt bijvoorbeeld 604 in als het detectienummer en 1250 als het voorkeuzenummer. Toetst u vervolgens nummer 6043338888 in, dan wijzigt uw telefoon

het nummer in 12503338888 wanneer dit daadwerkelijk wordt gekozen.

### Opmerking

- De maximale lengte van een detectienummer is 10 cijfers. De maximale lengte van een automatisch voorkeuzenummer is 10 cijfers.
- Deze functie kan per land verschillen.

---

## Automatisch voorkeuzenummer instellen

- 1 Druk op **MENU/OK**.
- 2 Selecteer **[Services]** > **[Voork.num.]** en druk op **MENU/OK** om te bevestigen.
- 3 Voer het detectienummer in en druk vervolgens op **MENU/OK** om te bevestigen.
- 4 Voer het voorkeuzenummer in en druk vervolgens op **MENU/OK** om te bevestigen.  
↳ De instelling wordt opgeslagen.

### Opmerking

- Als u een pauze wilt inlassen, houdt u **#\*\*#** ingedrukt.
- Als het voorkeuzenummer is ingesteld en het detectienummer leeg is, wordt het voorkeuzenummer toegevoegd aan alle uitgaande gesprekken.
- Deze functie is niet beschikbaar wanneer het gekozen nummer begint met \* of #.

---

## Flashsignaalduur instellen

Zorg ervoor dat de flashsignaalduur goed is ingesteld om tijdens een gesprek een tweede gesprek te kunnen aannemen. Meestal is de telefoon al ingesteld op de juiste flashsignaalduur. U kunt kiezen uit 3 opties: **[Kort]**, **[Middel]** en **[Lang]**. Het aantal beschikbare opties kan per land verschillen.

Neem voor meer informatie contact op met de serviceprovider:

- 1 Druk op **MENU/OK**.
- 2 Selecteer **[Services]** > **[Flashduur]** en druk op **MENU/OK** om te bevestigen.
- 3 Selecteer een optie en druk op **MENU/OK** om te bevestigen.  
↳ De instelling wordt opgeslagen.

---

## Kiesmodus

### Opmerking

- Deze functie is uitsluitend van toepassing op modellen die zowel puls- als toonkiezen ondersteunen.

De kiesmodus moet worden ingesteld op het telefoonsignaal dat in uw land wordt gebruikt. De telefoon ondersteunt toonkiezen (DTMF) en puls kiezen (kiesschijf). Neem voor meer informatie contact op met de serviceprovider.

---

## De kiesmodus instellen

- 1 Druk op **MENU/OK**.
- 2 Selecteer **[Services]** > **[Kiesmodus]** en druk op **MENU/OK** om te bevestigen.
- 3 Selecteer de kiesmodus en druk vervolgens op **MENU/OK** om te bevestigen.  
↳ De instelling wordt opgeslagen.

### Opmerking

- Als de telefoon is ingesteld op de modus voor puls kiezen, drukt u tijdens een gesprek op \*INT om tijdelijk om te schakelen naar de modus voor toonkiezen. De cijfers die voor dit gesprek worden ingetoetst, worden vervolgens als toonsignalen verzonden.

---

## Automatische klok

### Opmerking

- Deze service is afhankelijk van het netwerk.
- Om deze functie te gebruiken, moet u zich hebben aangemeld voor de service nummerherkenning.

Met de automatische klok wordt de datum en tijd op de telefoon automatisch gesynchroniseerd met het openbare telefoonnet. Om de datum te synchroniseren, moet het juiste jaar zijn ingesteld.

- 1 Druk op **MENU/OK**.
- 2 Selecteer **[Services]** > **[Autom. klok]** en druk op **MENU/OK** om te bevestigen.
- 3 Selecteer **[Aan]/[Uit]**. Druk op **MENU/OK**.  
↳ De instelling wordt opgeslagen.

---

## Extra handsets aanmelden

U kunt extra handsets aanmelden bij het basisstation. U kunt maximaal 4 handsets aanmelden bij het basisstation.

- 1 Druk op **MENU/OK** op de handset.
- 2 Selecteer **[Services]** > **[Aanmelden]** en druk op **MENU/OK** om te bevestigen.
- 3 Houd **☎** 5 seconden ingedrukt op het basisstation.
- 4 Voer de pincode van het systeem in. Druk op **REDIAL/C** voor eventuele correcties. Druk vervolgens op **MENU/OK** om de pincode te bevestigen.  
↳ Het aanmelden is in minder dan 2 minuten voltooid. Het basisstation kent automatisch een handsetnummer toe aan de handset.



## Opmerking

- Als de pincode onjuist is of binnen een bepaalde tijd geen basisstation wordt gevonden, wordt op de handset een bericht weergegeven. Herhaal de bovenstaande procedure wanneer het aanmelden niet lukt.
- De vooraf ingestelde pincode is 0000. Deze code kan niet worden gewijzigd.

## De handsets afmelden

- 1 Druk op **MENU/OK**.
- 2 Selecteer **[Services]** > **[Afmelden]** en druk op **MENU/OK** om te bevestigen.
- 3 Voer de pincode van het systeem in.  
(De vooraf ingestelde pincode is 0000.)  
Druk op **REDIAL/C** om het nummer te verwijderen.
- 4 Selecteer het handsetnummer dat u wilt afmelden.
- 5 Druk ter bevestiging op **MENU/OK**.  
↳ De handset is afgemeld.

## Tip

- In de stand-bymodus wordt het handsetnummer naast de handsetnaam weergegeven.

## Standaardinstellingen herstellen

U kunt de telefooninstellingen opnieuw instellen op de oorspronkelijke fabrieksinstellingen.

- 1 Druk op **MENU/OK**.
- 2 Selecteer **[Services]** > **[Resetten]** en druk op **MENU/OK** om te bevestigen.  
↳ Er wordt een bevestigingsverzoek op de handset getoond.
- 3 Druk ter bevestiging op **MENU/OK**.  
↳ Alle instellingen (behalve de telefoonboekgegevens en informatie over toetsen voor rechtstreekse toegang) worden opnieuw ingesteld.

# 14 Technische gegevens

## Algemene specificaties en functies

- Gesprekstijd: 16 uur
- Stand-bytijd: 250 uur
- Bereik binnenshuis: 50 meter
- Bereik buitenshuis: 300 meter
- Telefoonboek met 100 vermeldingen
- Herhaallijst met 20 vermeldingen
- Bellijst met 50 vermeldingen
- Antwoordapparaat met 30 minuten opnametijd
- Standaardondersteuning nummerherkenning: FSK, DTMF

## Batterij

- Philips: 2 oplaadbare AAA-batterijen, Ni-MH 1,2 V 550 mAh

## Stroomadapter

### Basisstation

- Tenpao: S003EV06000302, invoer: 100-240 V~, 50/60 Hz 200 mA, uitvoer: (i) 6 V DC 300 mA; (ii) 6 V DC 200 mA

### Oplader

- Tenpao: S003GV0600050, invoer: 100-240 V AC 50/60 Hz 150 mA; uitvoer: 6 V DC 500 mA

## Energieverbruik

- Energieverbruik in niet-actieve modus: ca. 1.35 W (M660); 1.40 W (M665)

## Gewicht en afmetingen

- Handset: 108 gram  
179,9 × 48,2 × 45,7 mm (h × b × d)
- Basisstation: 165 gram  
206,1 × 89,7 × 81,8 mm (h × b × d)
- Oplader: 155 gram  
206,1 × 89,7 × 81,8 mm (h × b × d)

# 15 Kennisgeving

## Conformiteitsverklaring

Gibson Innovations verklaart hierbij dat dit product voldoet aan de essentiële vereisten en andere relevante bepalingen van richtlijn 1999/5/EG. U kunt de conformiteitsverklaring lezen op [www.p4c.philips.com](http://www.p4c.philips.com).

## Compatibel met de GAP-norm

De GAP-norm garandeert dat alle DECT™ GAP-handsets en -basisstations aan de minimale bedrijfsnorm voldoen, ongeacht het fabrikaat. De handset en het basisstation voldoen aan de GAP-norm. Dit houdt in dat de minimumfuncties worden ondersteund: een handset aanmelden, de lijn beleggen, bellen en een gesprek aannemen. De geavanceerde functies zijn mogelijk niet beschikbaar wanneer u de handsets gebruikt in combinatie met een ander fabrikaat. Als u deze handset wilt aanmelden bij een GAP-compatibel basisstation van een ander fabrikaat, volgt u eerst de procedure uit de instructies van de fabrikant van het basisstation. Daarna volgt u de instructies voor het aanmelden van een handset in deze handleiding. Als u een handset van een ander fabrikaat wilt aanmelden bij het basisstation, schakelt u op het basisstation de modus voor aanmelden in en volgt u daarna de instructies van de fabrikant voor het aanmelden van de handset.

## Voldoet aan EMF-normen

Dit product voldoet aan alle normen en voorschriften met betrekking tot blootstelling aan elektromagnetische velden.

## Verwijdering van uw oude product en batterijen



Uw product is vervaardigd van kwalitatief hoogwaardige materialen en onderdelen die kunnen worden gerecycled en hergebruikt.



Dit symbool op een product betekent dat het product voldoet aan EU-richtlijn 2012/19/EU.



Dit symbool betekent dat het product batterijen bevat die voldoen aan EU-richtlijn 2013/56/EG, die niet met regulier huishoudelijk afval kunnen worden weggeworpen. Stel uzelf op de hoogte van de lokale wetgeving over gescheiden inzameling van afval van elektrische en elektronische producten en batterijen. Volg de lokale regels op en werp het product en de batterijen nooit samen met ander huisvuil weg. Als u oude producten en batterijen correct verwijdert, voorkomt u negatieve gevolgen voor het milieu en de volksgezondheid.

### De wegwerpbatterijen verwijderen

Raadpleeg het hoofdstuk 'Veelgestelde vragen' voor informatie over het verwijderen van de wegwerpbatterijen.



Als u dit logo op een product ziet, is er een financiële contributie betaald aan het desbetreffende landelijke inzamel- en recyclingsysteem.

#### **Milieu-informatie**

Er is geen overbodig verpakkingsmateriaal gebruikt. We hebben ervoor gezorgd dat de verpakking gemakkelijk kan worden gescheiden in drie materialen: karton (de doos), polystyreen (buffer) en polyethyleen (zakken en afdekking). Het systeem bestaat uit materialen die kunnen worden gerecycled en opnieuw kunnen worden gebruikt wanneer het wordt gedemonteerd door een gespecialiseerd bedrijf. Houd u aan de plaatselijke regelgeving inzake het weggoien van verpakkingsmateriaal, lege batterijen en oude apparatuur.

# 16 Veelgestelde vragen

Er wordt geen signaalbalk op het scherm getoond.

- De handset is buiten bereik. Verplaats de handset in de richting van het basisstation.
- Als op de handset **[Handset Aanmelden]** wordt weergegeven, meldt u de handset aan.



Tip

- Raadpleeg voor meer informatie het hoofdstuk 'Services', gedeelte 'Extra handsets aanmelden'.

**Wat kan ik doen als het niet lukt de extra handsets te koppelen met (aanmelden bij) het basisstation?**

Het geheugen van het basisstation is vol. Meld handsets die niet worden gebruikt af en probeer het opnieuw.



Tip

- Raadpleeg voor meer informatie het hoofdstuk 'Services', gedeelte 'De handsets afmelden'.

**Mijn handset staat in de zoekstatus, wat moet ik doen?**

- Zorg ervoor dat het basisstation is aangesloten aan een voedingsbron.
- Meld de handset aan bij het basisstation.
- Breng de handset dichterbij het basisstation.

**Ik heb een taal gekozen die ik niet begrijp, wat moet ik doen?**

- 1 Druk op  om terug te gaan naar het stand-byscherm.
- 2 Raak **MENU/OK** aan voor toegang tot het hoofdscherm.
- 3 Een van de volgende teksten wordt op het scherm weergegeven:

---

Telefooninst. > Taal

Telefooninstellingen > Language

Réglages > Langue

Telefon-Setup > Sprache

---

Config. telef. > Lingua

- 4 Selecteer dit om toegang te krijgen tot de taalopties.

- 5 Selecteer uw taal.

**De verbinding tussen de handset en het basisstation valt weg of het geluid stopt tijdens gesprekken.**

Controleer of de **ECO+**-modus is geactiveerd. Schakel deze modus uit om het bereik van de handset te vergroten en van de beste opropomstandigheden te profiteren.

**Geen kiestoon.**

- Controleer de telefoonaansluitingen.
- De handset is buiten bereik. Verplaats de handset in de richting van het basisstation.

**Geen stationstoon.**

- De handset is niet goed op het basisstation/de oplader geplaatst.
- De laadcontactpunten zijn vervuild. Koppel eerst de adapter los en reinig de contactpunten met een vochtige doek.

**Ik kan de instellingen van mijn voicemail niet wijzigen. Wat kan ik doen?**

De voicemailservice wordt beheerd door uw serviceprovider en niet door de telefoon zelf. Neem contact op met de serviceprovider om de instellingen te wijzigen.

### De handset op de lader laadt niet op.

- Controleer of de batterijen correct zijn geplaatst.
- Controleer of de instelling voor de stationstoon is ingeschakeld. U hoort een stationstoon wanneer de handset goed op de oplader is geplaatst.
- De laadcontactpunten zijn vervuild. Koppel eerst de adapter los en reinig de contactpunten met een vochtige doek.
- De batterijen zijn defect. Koop nieuwe batterijen met dezelfde eigenschappen. Raadpleeg de instructie in de volgende afbeelding om de batterijklep te verwijderen.

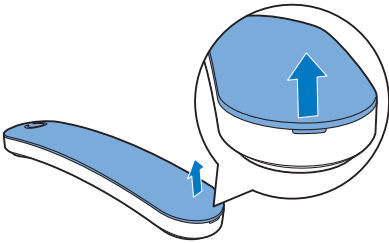

### Geen weergave.

- Controleer of de batterijen zijn opgeladen.
- Controleer of de stroomvoorziening werkt en of de telefoon is aangesloten.

### Slecht geluid (gekraak, echo enz.)

- De handset is bijna buiten bereik. Verplaats de handset in de richting van het basisstation.
- De telefoon heeft last van interferentie door elektrische apparaten in de nabijheid. Plaats het basisstation uit de buurt van deze apparaten.
- De telefoon bevindt zich in een ruimte met dikke muren. Plaats het basisstation ergens anders.

### De handset gaat niet over.

Controleer of de beltoon van de handset is ingeschakeld.

### Nummerherkenning werkt niet.

- De service is niet geactiveerd. Neem contact op met uw serviceprovider.
- De informatie van de beller is afgeschermd of niet beschikbaar.



#### Opmerking

- Als de bovenstaande oplossingen niet helpen, koppelt u de voeding van de handset en van het basisstation los. Probeer het na 1 minuut opnieuw.

# 17 Bijlage

## Invoertabellen voor tekst en cijfers

Toets Hoofdletters (voor Engels/Frans/Duits/Italiaans/Turks/Portugees/Spaans/Nederlands/Deens/Fins/Noors/Zweeds/Roemeens/Pool/Tsjechisch/Hongaars/Slowaaks/Sloveens/Kroatisch/Litouws/Ests/Lets/Bulgaars)

0	Spatie .0,/;:"'!;?;_*+-%\^~
1	1@_#=<>()&€£\$¥[]{} α§...
2	A B Γ 2 À Á Â Æ Ã Ä Å Æ Ç Ć
3	D E F 3 È É Ê Ë Ì Í Î Ï Δ Φ
4	G H I 4 Ğ Ĩ Ĵ Ķ Ŀ Γ
5	J K L 5 Λ
6	M N O 6 Ñ Ò Ó Ô Õ Ö
7	P Q R S 7 Š ſ Π Θ Σ
8	T U V 8 Ù Ú Û Ü Ů
9	W X Y Z 9 Ø Ω Ξ Ψ Ž

Toets Kleine letters (voor Engels/Frans/Duits/Italiaans/Turks/Portugees/Spaans/Nederlands/Deens/Fins/Noors/Zweeds)

0	Spatie .0,/;:"'!;?;_*+-%\^~
1	1@_#=<>()&€£\$¥[]{} α§...
2	a b c 2 à â ã ä å æ ç ĉ ċ
3	d e f 3 è é ê ë ì í î ï ð φ
4	g h i 4 ğ ħ ĵ ķ ļ ŀ γ
5	j k l 5 λ
6	m n o 6 ñ ò ó ô õ ö ÷
7	p q r s 7 š ſ β ς π θ σ β
8	t u v 8 ù ú û ü ů μ
9	w x y z 9 ø ω ξ ψ ž

Toets	Hoofdletters (voor Grieks)
0	Spatie .0,/;:"'!;?;_*+-%\^~
1	1@_#=<>()&€£\$¥[]{} α§...
2	A B Γ 2 A B C Æ Ä Å Ç
3	Δ E Z 3 D E F É
4	H Θ I 4 G H I
5	K Λ M 5 J K L
6	N Ξ O 6 M N O Ñ Ò
7	Π Ρ Σ 7 P Q R S
8	T Υ Φ 8 T U V Û
9	X Ψ Ω 9 W X Y Z Ø

Toets	Kleine letters (voor Grieks)
0	Spatie .0,/;:"'!;?;_*+-%\^~
1	1@_#=<>()&€£\$¥[]{} α§...
2	a b γ 2 a b c à æ ä å
3	δ ε ζ 3 d e f è é
4	η θ ι 4 g h i ï
5	κ λ μ 5 j k l λ
6	ν ξ ο 6 m n o ñ ò ÷
7	π ρ σ ς 7 p q r s β
8	τ υ φ 8 t u v ù ü
9	χ ψ ω 9 w x y z ø

Toets	Hoofdletters (voor Servisch)
0	Spatie .0,/;:"'!;?;_*+-%\^~
1	1@_#=<>()&€£\$¥[]{} α§...
2	A B C Ћ Ć Ć 2 A B B Γ
3	D E F J Đ 3 Δ E Ж 3 Δ Φ
4	G H I Љ 4 И Й K Λ Γ
5	J K L Њ 5 M H O П Λ
6	M N O Ћ 6 P C T Y
7	P Q R S Ж Š 7 Ф X Ц Ч П Θ Σ Β
8	T U V 8 Ш Щ Ъ Ы
9	W X Y Z Ž 9 Б Э Ю Я Ω Ξ Ψ

Toets	Kleine letters (voor Servisch)
0	Spatie .0,/;:"'!;?;_*+-%\^~
1	1@_#=<>()&€£\$¥[]{} α§...

2	abc Ā Č Ć 2 A Б В Г
3	def J Đ 3 Δ Ε Ζ 3
4	ghi ѿ 4 И Й К Л
5	jkI Ђ 5 М Н О П
6	mno Ҁ 6 Р С Т У
7	p q r s Ж 5 7 Ф Х Ц Ч П Θ Σ Β
8	t u v l j 8 Ш Щ Ъ Ы
9	w x y z Ž 9 Ь Э Ю Я Ω Ξ Ψ



# 18 Index

---

## A

aankondigingen	29
aanmelden/afmelden	36
alarm	27
antwoordapparaat	28
automatisch antwoorden	25
automatisch ophangen	25
automatische conferentie	33
automatische klok	36
automatische voorkeuze	35

---

## B

basisstation	
installatie	7
overzicht	6
batterij	7, 9, 38
bellen	12
bellijst	20
beltoon	23
berichten beluisteren	30
berichten verwijderen	30

---

## C

conferentiegesprek	14, 33
contactpersonen	17

---

## D

datum instellen	8, 36
de handset een naam geven	25
dempen	13

---

## E

ECO+-modus	24
ECO-modus	24
een gesprek aannemen	12
een nummer opslaan	20, 22
externe toegang tot het antwoordapparaat	9
extra handsets	36

---

## F

familiebericht	28
flashsignaalduur	35

---

## G

GAP	39
geluiden	
basisstation	23
geluidsprofiel	24
toetstoon	23
gemiste oproepen	20
gesprekken blokkeren	33

---

## H

handsets zoeken/oproepen	6
--------------------------	---

---

## I

inkomend bericht	30
intercom	14
intern gesprek	14

---

## K

kiesmodus	36
-----------	----

---

## L

LED-werking	32
luidsprekertelefoon	13

---

## N

netwerktype	35
nummerherkenning	12, 20

---

## O

opladen	9
---------	---

---

## P

pictogrammen weergeven	10
PIN	
antwoordapparaat	9
gesprekken blokkeren	34
zwarte lijst	34
problemen oplossen/veelgestelde vragen	41

---

## R

redial	22
--------	----

---

## S

signaalsterkte	10
standaardinstellingen	37
stand-bymodus	9
stille modus	23
stroomadapter	38

---

## T

taalinstelling	
handset	8, 25
tekstinvoer	16
telefoonboek	17, 20, 22
telefooninstellingen	23
tijd instellen	36

---

## V

veiligheid	3
verwijdering	39
volume-instelling	13

---

## Z

zwarte lijst	34
--------------	----



2016 © Gibson Innovations Limited. Alle rechten  
voorbehouden.

Dit product is vervaardigd door en wordt verkocht onder  
de verantwoordelijkheid van Gibson Innovations Ltd.  
Gibson Innovations Ltd. is de garantieverstrekker voor  
dit product.

Philips en het Philips-schildembleem zijn geregistreerde  
handelsmerken van Koninklijke Philips N.V. en worden  
gebruikt onder licentie van Koninklijke Philips N.V.

UM\_M660\_665\_22\_NL\_V3.0  
wk1617

**CE 0168**

