

Register your product and get support at
www.philips.com/welcome

PET745



CS Příručka pro uživatelel	3	PL Instrukcja obsługi	85
EL Εγχειρίδιο χρήσης	23	PT Manual do utilizador	105
FI Käyttöopas	45	RU Руководство пользователя	125
HU Felhasználói kézikönyv	65	SK Príručka užívateľa	149

PHILIPS

Πίνακας περιεχομένων

1	Σημαντικό	24
	Σημαντικές οδηγίες για την ασφάλεια	24
	Ανακοίνωση	26
2	Το φορητό σας DVD player	27
	Εισαγωγή	27
	Τι περιέχεται στη συσκευασία;	28
	Επισκόπηση της κύριας μονάδας	29
	Επισκόπηση του τηλεχειριστηρίου	31
3	Ξεκινώντας	33
	Φόρτιση της μπαταρίας	33
	Τοποθέτηση της μπαταρίας του τηλεχειριστηρίου	34
	Σύνδεση πρόσθετου εξοπλισμού	35
4	Αναπαραγωγή	35
	Ενεργοποίηση	35
	Επιλογή γλώσσας OSD	36
	Αναπαραγωγή δίσκων	36
	Επιλογές αναπαραγωγής	36
5	Παρακολούθηση τηλεόρασης	37
	Αρχικές ρυθμίσεις	37
	Μη αυτόματη αναζήτηση	38
	Ρύθμιση ώρας	38
	Προβολή πληροφοριών προγράμματος	39
	Χρήση του ηλεκτρονικού οδηγού προγράμματος	40
	Αναδιάταξη της λίστας καναλιών	40
	Διαχείριση καναλιών	41
6	Προσαρμογή ρυθμίσεων	41
7	Πληροφορίες προϊόντος	42
8	Αντιμετώπιση προβλημάτων	42

1 Σημαντικό

Σημαντικές οδηγίες για την ασφάλεια

- ① Διαβάστε αυτές τις οδηγίες.
 - ② Φυλάξτε αυτές τις οδηγίες.
 - ③ Λάβετε σοβαρά υπόψη σας όλες τις προειδοποιήσεις.
 - ④ Ακολουθήστε όλες τις οδηγίες.
 - ⑤ Μην χρησιμοποιείτε αυτή τη συσκευή κοντά σε νερό.
 - ⑥ Καθαρίζετε μόνο με στεγνό πανί.
 - ⑦ Μην καλύπτετε τις οπές εξαερισμού. Πραγματοποιήστε την εγκατάσταση σύμφωνα με τις οδηγίες του κατασκευαστή.
 - ⑧ Μην πραγματοποιείτε εγκατάσταση κοντά σε πηγές θερμότητας όπως συσσωρευτές, ανοίγματα εκροής θερμού αέρα, σόμπες ή άλλες συσκευές (συμπεριλαμβανομένων των ενισχυτών) που παράγουν θερμότητα.
 - ⑨ Μην πατάτε και μην ασκείτε πίεση στο καλώδιο ρεύματος, ιδίως στα βύσματα, τους ρευματοδότες και το σημείο εξόδου τους από τη συσκευή.
 - ⑩ Χρησιμοποιείτε μόνο πρόσθετα/εξαρτήματα που καθορίζονται από τον κατασκευαστή.
 - ⑪ Χρησιμοποιείτε μόνο τη βάση με ρόδες, τη βάση στερέωσης, το τρίποδο, το βραχίονα ή το τραπέζι που καθορίζεται από τον κατασκευαστή ή πωλείται μαζί με τη συσκευή. Όταν χρησιμοποιείτε βάση με ρόδες, να είστε ιδιαίτερα προσεκτικοί κατά τις μετακινήσεις προς αποφυγή τραυματισμού σε περίπτωση ανατροπής.
- 
- ⑫ Αποσυνδέετε τη συσκευή από την πρίζα κατά τη διάρκεια καταιγίδων ή όταν δεν χρησιμοποιείται για μεγάλο χρονικό διάστημα.
 - ⑬ Για επισκευές, απευθυνθείτε σε εξειδικευμένο προσωπικό. Επισκευή απαιτείται όταν προκληθεί βλάβη στη συσκευή κατ' οποιονδήποτε τρόπο, όπως εάν καταστραφεί το καλώδιο ρεύματος ή το βύσμα, εάν χυθεί υγρό ή πέσουν αντικείμενα μέσα στη συσκευή, εάν η συσκευή εκτεθεί σε βροχή ή υγρασία, δεν λειτουργεί κανονικά ή πέσει στο έδαφος.
 - ⑭ Η συσκευή δεν πρέπει να εκτίθεται σε υγρά.
 - ⑮ Μην τοποθετείτε πηγές κινδύνου πάνω στη συσκευή (π.χ., αντικείμενα που περιέχουν υγρά, αναμμένα κεριά).
 - ⑯ Το εν λόγω προϊόν μπορεί να περιέχει μόλυβδο και υδράργυρο. Λόγω των συνεπειών που μπορεί να έχουν στο περιβάλλον, η απόρριψη των υλικών αυτών υπόκειται σε περιβαλλοντικές ρυθμίσεις. Για πληροφορίες σχετικά με την απόρριψη ή την ανακύκλωση, επικοινωνήστε με τις τοπικές αρχές ή επισκεφτείτε τη διεύθυνση της Electronic Industries Alliance : www.eiae.org.



Προειδοποίηση

- Μην αφαιρείτε ποτέ το περίβλημα αυτής της συσκευής.
- Μην λιπαίνετε κανένα τμήμα αυτής της συσκευής.
- Μην τοποθετείτε τη συσκευή επάνω σε άλλο ηλεκτρικό εξοπλισμό.
- Διατηρείτε τη συσκευή μακριά από άμεσο ηλιακό φως, γυμνή φλόγα ή θερμότητα.
- Μην κοιτάτε απευθείας την ακτίνα λέιζερ μέσα στη συσκευή.
- Βεβαιωθείτε ότι έχετε πάντα εύκολη πρόσβαση στο καλώδιο ρεύματος, την πρίζα ή το τροφοδοτικό ώστε να αποσυνδέσετε τη συσκευή από το ρεύμα.

Ασφάλεια ακοής

Ακούτε με μέτρια ένταση.

- Η χρήση ακουστικών σε υψηλή ένταση μπορεί να προκαλέσει προβλήματα στην ακοή σας. Αυτό το προϊόν μπορεί να παράγει ήχους σε κλίμακα ντεσιμπέλ, οι οποίοι ενδέχεται να προκαλέσουν απώλεια ακοής σε φυσιολογικά άτομα, ακόμα και σε περίπτωση έκθεσης μικρότερης από ένα λεπτό. Η υψηλότερη κλίμακα των ντεσιμπέλ παρέχεται για όσους έχουν ήδη ορισμένου βαθμού απώλεια ακοής.
- Ο ήχος μπορεί να ενέχει κινδύνους. Με την πάροδο του χρόνου το “επίπεδο άνεσης” προσαρμόζεται σε υψηλότερες εντάσεις ήχου. Έτσι μετά από παρατεταμένη ακρόαση, αυτό που ακούγεται “κανονικό” μπορεί στην πραγματικότητα να είναι δυνατό και επιβλαβές για την ακοή σας. Για την προστασία σας, ρυθμίστε την ένταση σε ένα ασφαλές επίπεδο προτού προσαρμοστεί η ακοή σας και μην την αλλάζετε.

Για να ρυθμίσετε ένα ασφαλές επίπεδο έντασης:

- Ρυθμίστε το κουμπί ελέγχου έντασης σε χαμηλό επίπεδο.
- Αυξάνετε αργά τον ήχο μέχρι να μπορείτε να ακούτε άνετα και καθαρά, χωρίς παραμόρφωση.

Ακούτε για εύλογα χρονικά διαστήματα:

- Η παρατεταμένη έκθεση στον ήχο, ακόμα και σε κανονικά “ασφαλή” επίπεδα, μπορεί να προκαλέσει επίσης απώλεια ακοής.
- Βεβαιωθείτε ότι χρησιμοποιείτε τον εξοπλισμό σας χωρίς υπερβολές και κάνετε τα απαραίτητα διαλείμματα.

Βεβαιωθείτε ότι τηρείτε τις παρακάτω οδηγίες όταν χρησιμοποιείτε τα ακουστικά.

- Ακούτε με λογική ένταση και για εύλογα χρονικά διαστήματα.
- Προσέχετε να μην προσαρμόζετε την ένταση όσο προσαρμόζεται η ακοή σας.
- Μην ανοίγετε την ένταση τόσο που να μην μπορείτε να ακούτε τι γίνεται γύρω σας.
- Πρέπει να προφυλάσσετε ή να διακόπτετε προσωρινά τη χρήση σε δυνητικά επικίνδυνες καταστάσεις. Μην χρησιμοποιείτε ακουστικά ενώ χειρίζεστε μηχανοκίνητο όχημα, κάνετε ποδήλατο, σκέιτμπορντ κ.λ.π. γιατί ενδέχεται να προκληθεί τροχαίο ατύχημα, ενώ σε πολλές περιοχές είναι και παράνομο.



Προσοχή

- Η χρήση στοιχείων ελέγχου ή προσαρμογών ή η εφαρμογή διαδικασιών διαφορετικών από αυτών που περιγράφονται στο παρόν εγχειρίδιο μπορεί να οδηγήσει σε επικίνδυνη έκθεση σε ακτινοβολία ή σε άλλες μη ασφαλείς λειτουργίες.

Ανακοίνωση

Τυχόν αλλαγές ή τροποποιήσεις στη συσκευή οι οποίες δεν είναι ρητώς εγκεκριμένες από την Philips Consumer Lifestyle ενδέχεται να καταστήσουν άκυρη την εξουσιοδότηση του χρήστη να χειρίζεται τη συσκευή αυτή.

Το παρόν προϊόν συμμορφώνεται με τις προδιαγραφές της Ευρωπαϊκής Κοινότητας για παρεμβολές ραδιοφωνικών σημάτων.



Το παρόν προϊόν συμμορφώνεται με τις προδιαγραφές των ακόλουθων οδηγιών και κατευθυντήριων οδηγιών: 2004/108/EE + 2006/95/EE

Περιβαλλοντικές πληροφορίες

Κάθε περιττό στοιχείο συσκευασίας έχει παραληφθεί. Έχουμε προσπαθήσει να καταστήσουμε εύκολο το διαχωρισμό των υλικών της συσκευασίας σε τρία υλικά: χαρτόνι (κουτί), αφρώδες πολυστυρένιο (υλικό προστασίας από χτυπήματα) και πολυαιθυλένιο (σακουλάκια, προστατευτικό αφρώδες φύλλο). Το σύστημά σας αποτελείται από υλικά που μπορούν να ανακυκλωθούν και να επαναχρησιμοποιηθούν εάν αποσυναρμολογηθεί από μια ειδικευμένη εταιρεία. Τηρείτε τους τοπικούς κανονισμούς σχετικά με την απόρριψη υλικών συσκευασίας, άδειων μπαταριών και παλιού εξοπλισμού.

Ανακύκλωση

Το προϊόν σας έχει σχεδιαστεί και κατασκευαστεί με υλικά και εξαρτήματα υψηλής ποιότητας, τα οποία μπορούν να ανακυκλωθούν και να ξαναχρησιμοποιηθούν.

Όταν ένα προϊόν διαθέτει το σύμβολο ενός διαγραμμένου κάδου απορριμμάτων με ρόδες, το προϊόν αυτό καλύπτεται από την Ευρωπαϊκή Οδηγία 2002/96/ΕΚ:

Μην απορρίπτετε ποτέ το προϊόν σας μαζί με τα οικιακά απορρίμματα. Ενημερωθείτε σχετικά με την ισχύουσα τοπική νομοθεσία για την ξεχωριστή συλλογή των ηλεκτρικών και ηλεκτρονικών προϊόντων. Η σωστή μέθοδος απόρριψης των παλιών σας προϊόντων θα συμβάλει στην αποφυγή αρνητικών επιπτώσεων στο περιβάλλον και την ανθρώπινη υγεία.

Το προϊόν σας περιέχει μπαταρίες που καλύπτονται από την Ευρωπαϊκή Οδηγία 2006/66/ΕΚ και δεν μπορεί να απορρίπτεται με τα συνήθη οικιακά απορρίμματα.

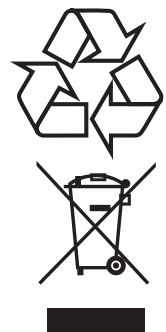

Όταν βλέπετε το σύμβολο ενός διαγραμμένου κάδου απορριμμάτων με το χημικό σύμβολο 'Pb', αυτό σημαίνει ότι οι μπαταρίες συμμορφώνονται με τις απαιτήσεις της οδηγίας περί μόλυβδου: Ενημερωθείτε σχετικά με την ισχύουσα τοπική νομοθεσία για τη χωριστή συλλογή μπαταριών. Η σωστή μέθοδος απόρριψης των μπαταριών συμβάλλει στην αποφυγή αρνητικών επιπτώσεων στο περιβάλλον και την ανθρώπινη υγεία.



Παραδίδετε πάντα το προϊόν σε επαγγελματία για αφαίρεση της ενσωματωμένης μπαταρίας.

Η πραγματοποίηση αντιγράφων υλικού που φέρει προστασία αντιγραφής, όπως προγραμμάτων υπολογιστών, αρχείων, μεταδόσεων και ηχογραφήσεων,



άνευ σχετικής εξουσιοδότησης, ενδέχεται να συνιστά καταστρατήγηση των δικαιωμάτων πνευματικής ιδιοκτησίας, και ως εκ τούτου ποινικό αδίκημα. Δεν επιτρέπεται η χρήση του εξοπλισμού για τους σκοπούς αυτούς.

Για την εγγραφή και αναπαραγωγή υλικού ενδέχεται να απαιτείται συγκατάθεση. Δείτε το Νόμο περί Πνευματικών Δικαιωμάτων του 1956 και τους Νόμους περί Προστασίας των Πνευματικών Δημιουργιών από το 1958 έως το 1972.

Τα προϊόντα με πιστοποίηση "DivX, DivX" και τα σχετικά λογότυπα αποτελούν εμπορικά σήματα της DivX, Inc. και χρησιμοποιούνται κατόπιν αδείας.



Η συσκευή περιλαμβάνει αυτή την ετικέτα:



2 Το φορητό σας DVD player





Συγχαρητήρια για την αγορά σας και καλωσορίσατε στη Philips! Για να επωφεληθείτε πλήρως από την υποστήριξη που προσφέρει η Philips, δηλώστε το προϊόν σας στη διεύθυνση www.philips.com/welcome.

Εισαγωγή

Το φορητό σας DVD player αναπαράγει ψηφιακούς δίσκους βίντεο σύμφωνα με τα παγκόσμια πρότυπα για βίντεο DVD. Με αυτή τη συσκευή μπορείτε να αναπαράγετε ταινίες με ποιότητα πραγματικής κινηματογραφικής εικόνας και στερεοφωνικό ή πολυκαναλικό ήχο (ανάλογα με το δίσκο και τη ρύθμιση της λειτουργίας αναπαραγωγής).

Επίσης, μπορείτε να επιλέξετε κομμάτια ήχου, γλώσσα υπότιτλων και διαφορετική γωνία προβολής (και πάλι αναλόγως με το δίσκο DVD). Επίσης, μπορείτε να περιορίσετε την αναπαραγωγή δίσκων που περιέχουν περιεχόμενο ακατάλληλο για παιδιά.

Με το DVD player μπορείτε να πραγματοποιήσετε αναπαραγωγή των παρακάτω δίσκων (συμπεριλαμβανομένων CD-R, CD-RW, DVD±R και DVD±RW):

	DVD-Video
	Video CD
	CD ήχου
	MP3 CD
	DivX
	Δίσκους με αρχεία JPEG

Τι περιέχεται στη συσκευασία;

Ελέγξτε και αναγνωρίστε τα περιεχόμενα της συσκευασίας:

- Φορητό DVD player
- Τηλεχειριστήριο
- Τροφοδοτικό AC
- Προσαρμογέας αυτοκινήτου
- Καλώδιο AV
- Κεραία
- Εγχειρίδιο χρήσης
- Οδηγίες γρήγορης έναρξης

Επισκόπηση της κύριας μονάδας

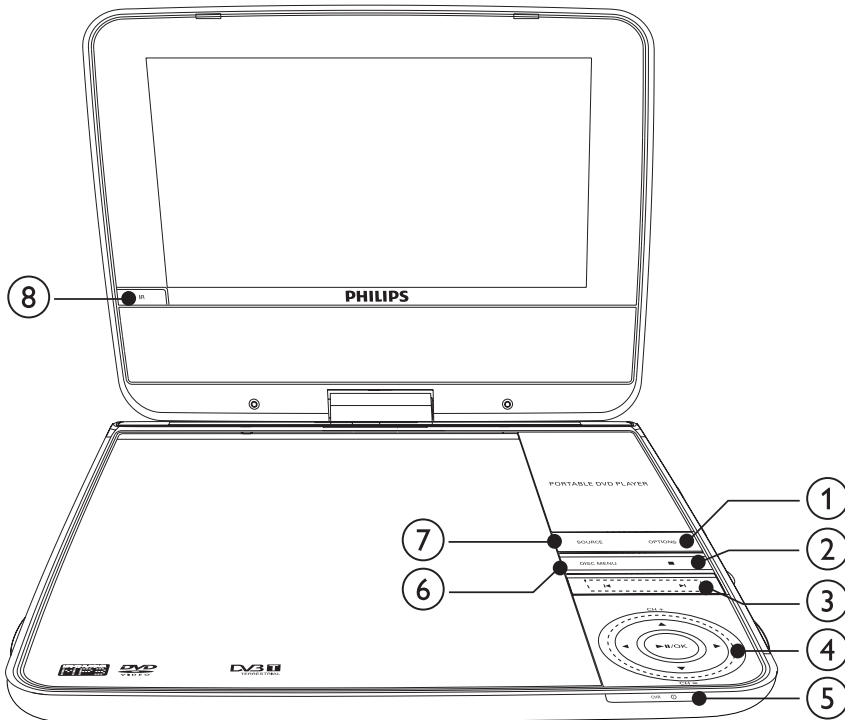

① OPTIONS

- Ενεργοποιεί επιλογές για την τρέχουσα δραστηριότητα ή επιλογή.

② ■

- Διακοπή της αναπαραγωγής δίσκου.

③ ◀▶

- Μεταβαίνει στον προηγούμενο ή επόμενο τίτλο, κεφάλαιο ή κομμάτι.

④ ▲, ▼, ◀, ▶

- Πραγματοποιεί περιήγηση στα μενού.

▲, ▼

- Αλλάζει στο επόμενο ή στο προηγούμενο κανάλι.

◀, ▶

- Πραγματοποιεί αναζήτηση προς τα πίσω/εμπρός σε διαφορετικές ταχύτητες.

▶||/OK

- Επιβεβαιώνει μια καταχώριση ή επιλογή.
- Έναρξη, παύση ή συνέχιση της αναπαραγωγής δίσκου.

⑤ CHR/Ⓜ

- Ένδειξη φόρτισης/Ένδεικτική λυχνία λειτουργίας.

⑥ DISC MENU

- Για DVD, πραγματοποιεί είσοδο ή έξοδο από το μενού δίσκου.
- Για VCD, ενεργοποιεί ή απενεργοποιεί τη λειτουργία PBC (Έλεγχος αναπαραγωγής)
- Για VCD έκδοσης 2.0 ή για SVCD με ενεργοποιημένο PBC, πραγματοποιεί επιστροφή στο μενού.

7 SOURCE

- Εναλλαγή μεταξύ DVD και DTTV.

8 IR

- Αισθητήρας τηλεχειριστηρίου

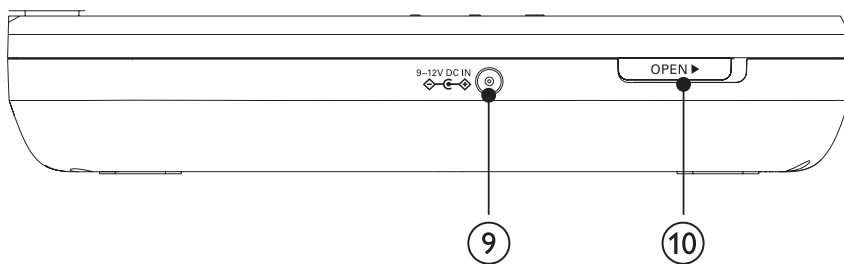

9 DC IN

- Υποδοχή τροφοδοτικού ρεύματος

10 OPEN▶

- Ανοίγει τη θήκη του δίσκου.

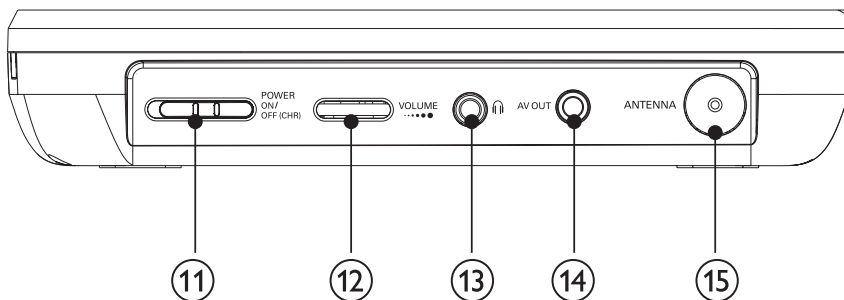

11 POWER ON/OFF

- Ενεργοποιεί/απενεργοποιεί το DVD player.

12 VOLUME.....

- Αύξηση ή μείωση της έντασης.

13 

- Υποδοχή ακουστικών.

14 AV OUT

- Υποδοχή εξόδου ήχου/βίντεο.

15 ANTENNA

- Υποδοχή κεραίας

Επισκόπηση του τηλεχειριστηρίου

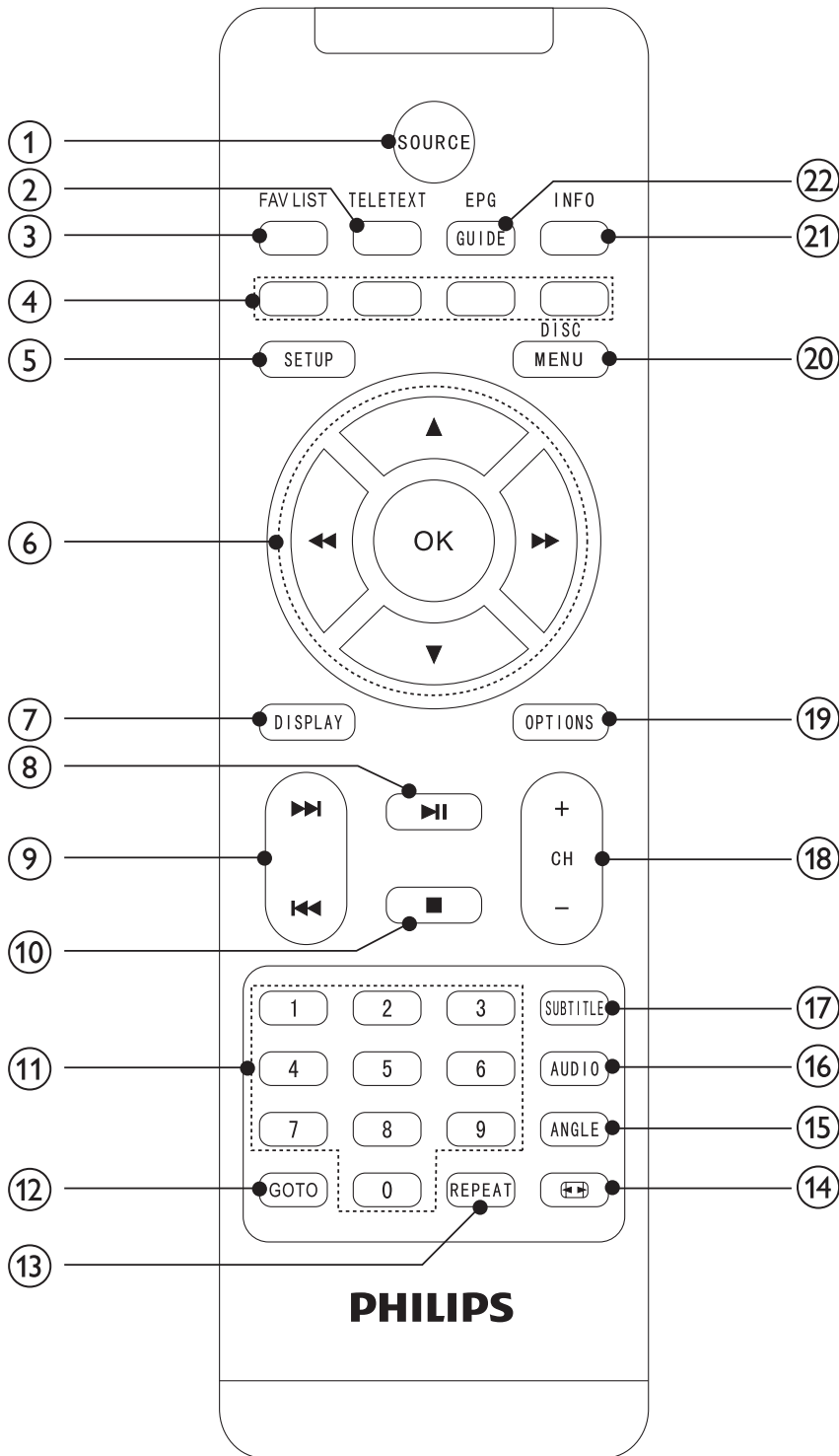

- ① **SOURCE**
 - Εναλλαγή μεταξύ DVD και DTTV.
- ② **TELETEXT**
 - Ενεργοποιεί ή απενεργοποιεί τη λειτουργία teletext.
- ③ **FAV LIST**
 - Πρόσβαση ή έξοδος από τη λίστα αγαπημένων.

- ④ **Έγχρωμα πλήκτρα**
- Επιλέξτε εργασίες ή επιλογές.
- ⑤ **SETUP**
- Πραγματοποιεί πρόσβαση ή έξοδο από το μενού ρύθμισης.
- ⑥ **▲, ▼, ◀◀, ▶▶**
- Πραγματοποιεί περιήγηση στα μενού.
- ◀◀, ▶▶**
- Πραγματοποιεί αναζήτηση προς τα πίσω/εμπρός σε διαφορετικές ταχύτητες.
- OK**
- Επιβεβαιώνει μια καταχώριση ή επιλογή.
 - Πρόσβαση ή έξοδος από τη λίστα καναλιών.
- ⑦ **DISPLAY**
- Προσαρμογή της τιμής ανάλυσης του συστήματος.
- ⑧ **▶ ||**
- Έναρξη ή συνέχιση της αναπαραγωγής του δίσκου.
- ⑨ **|◀◀, ▶▶|**
- Μεταβαίνει στον προηγούμενο ή επόμενο τίτλο, κεφάλαιο ή κομμάτι.
- ⑩ **■**
- Διακοπή της αναπαραγωγής δίσκου.
- ⑪ **0-9**
- Αριθμητικό πληκτρολόγιο
- ⑫ **GO TO**
- Μετάβαση σε ένα κεφάλαιο/κομμάτι/τίτλο ή χρόνο αναπαραγωγής
- ⑬ **REPEAT**
- Επανάληψη κεφαλαίου/κομματιού/τίτλου.
- ⑭ ****
- Προσαρμογή του λόγου διαστάσεων της οθόνης.
- ⑮ **ANGLE**
- Επιλογή διαφορετικής γωνίας προβολής για ταινία DVD.
- ⑯ **AUDIO**
- Για DVD, επιλογή ομιλούμενης γλώσσας.
 - Για VCD, επιλογή λειτουργίας ήχου.
- ⑰ **SUBTITLE**
- Επιλογή γλώσσας υπότιτλων DVD.
- ⑱ **CH +/-**
- Αλλάζει στο επόμενο ή στο προηγούμενο κανάλι.
- ⑲ **OPTIONS**
- Ενεργοποιεί επιλογές για την τρέχουσα δραστηριότητα ή επιλογή.

20 DISC MENU

- Πραγματοποιεί είσοδο ή έξοδο από το μενού δίσκου.

21 INFO

- Εμφανίζει πληροφορίες σχετικά με το πρόγραμμα, εάν υπάρχουν.

22 EPG

- Ενεργοποιεί ή απενεργοποιεί τον Ηλεκτρονικό Οδηγό Προγράμματος (EPG). Είναι ενεργοποιημένο μόνο σε ψηφιακά κανάλια.

3 Ξεκινώντας



Προσοχή

- Χρησιμοποιείτε τα πλήκτρα ελέγχου μόνο όπως δηλώνεται στο παρόν εγχειρίδιο χρήσης.
- Ακολουθείτε πάντα τις οδηγίες αυτού του κεφαλαίου με τη σειρά που αναφέρονται.

Εάν επικοινωνήσετε με τη Philips, θα σας ζητηθεί ο αριθμός μοντέλου και ο αριθμός σειράς της συσκευής σας. Ο αριθμός μοντέλου και ο αριθμός σειράς βρίσκονται στο κάτω μέρος της συσκευής σας. Σημειώστε αυτούς τους αριθμούς εδώ:

Αριθμός μοντέλου _____

Αριθμός σειράς _____

Φόρτιση της μπαταρίας



Προσοχή

- Κίνδυνος καταστροφής του προϊόντος! Βεβαιωθείτε ότι η τάση της τροφοδοσίας ρεύματος αντιστοιχεί στην τάση που εμφανίζεται τυπωμένη στο κάτω μέρος της συσκευής.
- Για τη φόρτιση της μπαταρίας χρησιμοποιείτε μόνο το παρεχόμενο τροφοδοτικό AC.



Σημείωση

- Η πινακίδα του τύπου βρίσκεται στο κάτω μέρος της συσκευής.
- Μπορείτε να φορτίσετε τη συσκευή μόνο όταν βρίσκεται σε λειτουργία απενεργοποίησης.

1 Ρυθμίστε το διακόπτη **POWER ON/OFF** στη θέση **OFF**.

2 Συνδέστε το παρεχόμενο τροφοδοτικό AC στη συσκευή και την πρίζα AC.

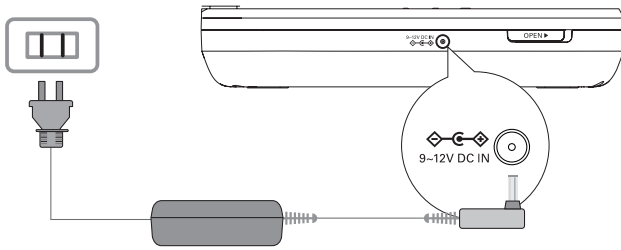

- ↳ Η ένδειξη φόρτισης ανάβει. Χρειάζονται περίπου 7 ώρες για την πλήρη φόρτιση της μπαταρίας.
- ↳ Όταν η μπαταρία φορτίσει πλήρως, η ένδειξη φόρτισης σβήνει.

Τοποθέτηση της μπαταρίας του τηλεχειριστηρίου



Προσοχή

- Κίνδυνος έκρηξης! Φυλάσσετε τις μπαταρίες μακριά από θερμότητα, το φως του ήλιου ή φωτιά. Ποτέ μην απορρίπτετε τις μπαταρίες στη φωτιά.
- Κίνδυνος μειωμένης διάρκειας ζωής της μπαταρίας! Μην συνδυάζετε ποτέ διαφορετικές μάρκες ή τύπους μπαταριών.
- Κίνδυνος καταστροφής του προϊόντος! Εάν το τηλεχειριστήριο δεν χρησιμοποιείται για μεγάλα χρονικά διαστήματα, αφαιρέστε τις μπαταρίες.
- Υπερχλωρικό υλικό - απαιτείται ενδεχομένως ειδικός χειρισμός. Ανατρέξτε στη διεύθυνση www.dtsc.ca.gov/hazardouswaste/perchlorate.

Κατά την πρώτη χρήση:

- 1** Αφαιρέστε την προστατευτική προεξοχή για να ενεργοποιήσετε την μπαταρία του τηλεχειριστηρίου.

Για να αντικαταστήσετε τις μπαταρίες του τηλεχειριστηρίου:

- 1** Ανοίξτε το διαμέρισμα των μπαταριών.
- 2** Εισαγάγετε 1 CR2025 με τη σωστή πολικότητα (+/-), όπως υποδεικνύεται.
- 3** Κλείστε το διαμέρισμα των μπαταριών.

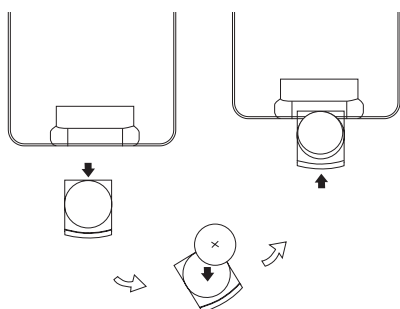

Σύνδεση πρόσθετου εξοπλισμού

Σύνδεση σε τηλεόραση

Μπορείτε να συνδέσετε τη συσκευή σε τηλεόραση για να απολαύσετε DVD.

- Αντιστοιχίστε το χρώμα των καλωδίων AV (δεν παρέχονται) με τις υποδοχές: το κίτρινο καλώδιο στην κίτρινη υποδοχή βίντεο, το κόκκινο/λευκό καλώδιο στην κόκκινη/λευκή υποδοχή ήχου.

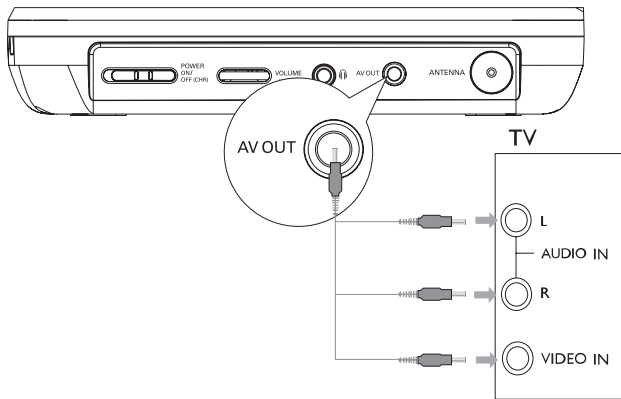

Σύνδεση κεραίας τηλεόρασης

Μπορείτε να συνδέσετε τη συσκευή σας στην κεραία για λήψη προγράμματος ψηφιακής τηλεόρασης.

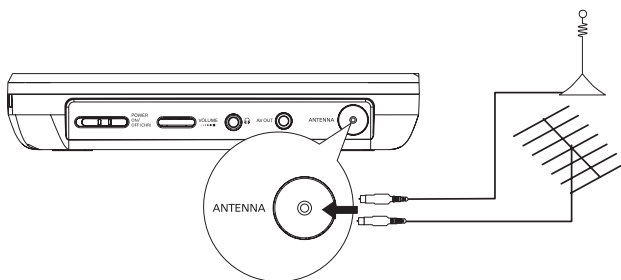

Συμβουλή

- Για καλύτερη λήψη, συνδέστε τη συσκευή σε κεντρική κεραία.

4 Αναπαραγωγή

Ενεργοποίηση

Ρυθμίστε το διακόπτη **POWER ON/OFF** στη θέση **ON**.

↳ Η ένδειξη ① ενεργοποιείται.

Επιλογή γλώσσας OSD

Μπορείτε να επιλέξετε διαφορετική γλώσσα για το κείμενο που θα εμφανίζεται στην οθόνη.

- 1 Πατήστε **SETUP**.
↳ Εμφανίζεται το μενού ρύθμισης.
- 2 Επιλέξτε **[General] > [Language]**.
- 3 Πατήστε **▶▶** για ενεργοποίηση μιας επιλογής.
- 4 Πατήστε **OK** για επιβεβαίωση.
- 5 Πατήστε **SETUP** για έξοδο.

Αναπαραγωγή δίσκων

- 1 Πατήστε **OPEN▶** στην κύρια μονάδα.
- 2 Τοποθετήστε το δίσκο στη συσκευή με την ετικέτα στραμμένη προς τα πάνω.
- 3 Σπρώξτε για να κλείσετε το διαμέρισμα του CD.
↳ Η αναπαραγωγή ξεκινά αυτόματα.
 - Εάν εμφανιστεί μενού, επιλέξτε ένα στοιχείο και πατήστε **▶||** για να ξεκινήσει η αναπαραγωγή.
 - Για προσωρινή διακοπή, πατήστε **▶||**. Πατήστε ξανά για συνέχιση της αναπαραγωγής.
 - Για διακοπή, πατήστε **■**.
 - Για να επιλέξετε το προηγούμενο/επόμενο στοιχείο, πατήστε **◀◀** ή **▶▶**.
 - Για να ξεκινήσετε αναζήτηση εντός ενός δίσκου βίντεο/ήχου, πατήστε και κρατήστε πατημένο το **◀◀** ή το **▶▶**. Πατήστε σύντομα **◀◀** ή **▶▶** κατά τη διάρκεια της αναζήτησης για να προσαρμόσετε την ταχύτητα αναζήτησης.

Επιλογές αναπαραγωγής

- 1 Κατά τη διάρκεια της αναπαραγωγής, πατήστε **OPTION** για να ενεργοποιήσετε κάποιες επιλογές αναπαραγωγής.

Για DVD

- **[Subtitles]**
- **[Audio language]**
- **[Angle]**
- **[Zoom & Pan]**
- **[Setup]**

Για VCD

- **[Audio]**
- **[Zoom & Pan]**
- **[Setup]**

Για CD ήχου

- [Repeat]
- [Shuffle All]
- [Setup]

Για CD JPEG

- [Rotate]
- [Zoom & Pan]
- [Setup]

2 Ακολουθήστε τις οδηγίες που εμφανίζονται στην οθόνη.

5 Παρακολούθηση τηλεόρασης



Σημείωση

- Προτού ξεκινήσετε, βεβαιωθείτε ότι έχετε συνδέσει την κεραία στη συσκευή.
- Βεβαιωθείτε ότι βρίσκεστε σε περιοχή με επαρκή κάλυψη σήματος DTTV. Μπορείτε να ελέγξετε την κάλυψη σήματος από τη ραδιοτηλεοπτική αρχή της χώρας σας ή μπορείτε να επισκεφθείτε τη διεύθυνση www.philips.com/support.

Αρχικές ρυθμίσεις

1 Πατήστε **SOURCE** για μετάβαση σε λειτουργία DTTV.
↳ Θα σας ζητηθεί να επιλέξετε τη χώρα σας.



2 Επιλέξτε τη χώρα σας και πατήστε **OK** για επιβεβαίωση.
↳ Θα σας ζητηθεί να εκτελέσετε αυτόματη αναζήτηση καναλιών.

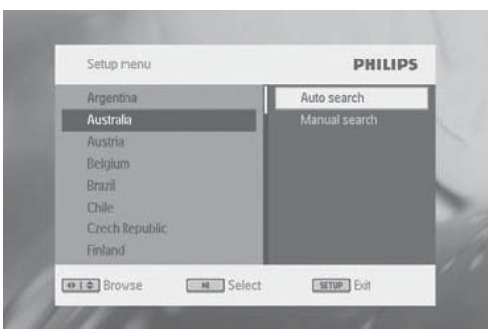

- 3 Επιλέξτε **[Auto search]** και πατήστε **OK** για επιβεβαίωση.
 - ↳ Η αυτόματη αναζήτηση καναλιών ξεκινά.
 - ↳ Όταν ολοκληρωθεί η αυτόματη αναζήτηση καναλιών, στην οθόνη εμφανίζεται ο συνολικός αριθμός τηλεοπτικών και ραδιοφωνικών καναλιών που εντοπίστηκαν.
 - ↳ Για προβολή των προγραμμάτων του πρώτου καναλιού που εντοπίστηκε, πατήστε **OK**.
 - ↳ Για αλλαγή καναλιών, πατήστε **CH +/-**.

Μη αυτόματη αναζήτηση

Μπορείτε να πραγματοποιήσετε μη αυτόματη αναζήτηση καναλιών.

- 1 Πατήστε **SETUP**.
- 2 Επιλέξτε **[DTTV] > [Manual search]** και πατήστε **OK** για επιβεβαίωση.

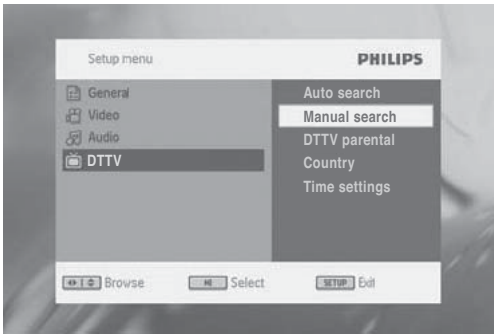

- 3 Επιλέξτε τον αριθμό του καναλιού και πατήστε **OK** για επιβεβαίωση.

Ρύθμιση ώρας

- 1 Πατήστε **SETUP**.
- 2 Επιλέξτε **[DTTV] > [Time settings]**.

Για να ρυθμίσετε τη μορφή ώρας:

- 1 Επιλέξτε **[Time format]**.
- 2 Ενεργοποιήστε μια επιλογή και πατήστε **OK** για επιβεβαίωση.
 - **[24hrs]**
 - **[12hrs]**

Για να επιλέξετε λειτουργία ρύθμισης ώρας:

- 1 Επιλέξτε **[Setting mode]**.
- 2 Ενεργοποιήστε μια επιλογή και πατήστε **OK** για επιβεβαίωση.
 - **[Auto time setting]**: Η ώρα ενημερώνεται αυτόματα σύμφωνα με το τηλεοπτικό κανάλι που μεταδίδεται.
 - **[Manual time setting]**: Μη αυτόματη ρύθμιση ώρας.

Για να ρυθμίσετε τη ζώνη ώρας:

- 1 Επιλέξτε **[Setting mode]** > **[Manual time setting]** και πατήστε **OK** για επιβεβαίωση.
- 2 Επιλέξτε **[Time zone]**.
 - Επιλέξτε GMT +01:00 για Γερμανία και Κεντρική Ευρώπη (διαφορά ώρας σε σχέση με τη μέση ώρα Γκρίνουιτς)

Για να ρυθμίσετε τη θερινή ώρα/DST:

- 1 Επιλέξτε **[Setting mode]** > **[Manual time setting]** και πατήστε **OK** για επιβεβαίωση.
- 2 Επιλέξτε **[Summer time/DST]**
 - Εάν δεν ισχύει η θερινή ώρα, επιλέξτε **[Off]**.

Προβολή πληροφοριών προγράμματος

Για να προβάλετε πληροφορίες του τρέχοντος προγράμματος, πατήστε **INFO**.



- ① Τηλεοπτικό πρόγραμμα
Ραδιοφωνικό πρόγραμμα
- ② Πληροφορίες επόμενου προγράμματος
- ③ Αριθμός προγράμματος
- ④ Όνομα προγράμματος
- ⑤ Τοπική ώρα
- ⑥ Ένδειξη διάρκειας σήματος
- ⑦ Εικονίδια πληροφοριών προγράμματος

I-II: Πρόγραμμα που περιέχει διάφορες ομιλούμενες γλώσσες. Μπορείτε να πατήσετε **AUDIO** ή **OPTIONS** για να αποκτήσετε πρόσβαση σε αυτές τις λειτουργίες.

[...]: Πρόγραμμα που περιέχει υπότιτλους. Μπορείτε να πατήσετε **SUBTITLE** ή **OPTIONS** για να αποκτήσετε πρόσβαση σε αυτή τη λειτουργία.

[≡]: Πρόγραμμα που περιέχει Teletext. Μπορείτε να πατήσετε **TELETEXT** για να αποκτήσετε πρόσβαση σε αυτή τη λειτουργία.

Πρόσβαση στο Teletext

Εάν το τρέχον κανάλι διαθέτει teletext, εμφανίζεται η ένδειξη .

- Για πρόσβαση στο teletext, πατήστε **TELETEXT**.



Συμβουλή

- Το πρόγραμμα ενδέχεται να απαιτεί τη χρήση των έγχρωμων πλήκτρων για πρόσβαση στις λειτουργίες προβολής ή έλεγχό τους. Ακολουθήστε τις οδηγίες στην οθόνη του teletext.

Χρήση του ηλεκτρονικού οδηγού προγράμματος

Ο ηλεκτρονικός οδηγός προγράμματος (EPG) είναι ένας οδηγός που εμφανίζεται στην οθόνη, διαθέσιμος για προγράμματα ψηφιακών καναλιών. Μπορείτε να πραγματοποιήσετε περιήγηση, επιλογή και εμφάνιση προγραμμάτων ανά ώρα ή τίτλο.



- 1 Επιλέξτε ένα κανάλι.
- 2 Πατήστε **EPG**.
↳ Εμφανίζεται ο Ηλεκτρονικός Οδηγός Προγράμματος
- 3 Πατήστε **▼▲** για επιλογή προγράμματος.
- 4 Πατήστε **OK**.
↳ Εμφανίζονται οι συνοπτικές πληροφορίες του προγράμματος.
- 5 Για έξοδο από το μενού EPG, πατήστε **EPG**.

Αναδιάταξη της λίστας καναλιών

- 1 Πατήστε **OPTIONS**.
- 2 Επιλέξτε **[Channel Edit]**.
↳ Εμφανίζεται η λίστα καναλιών.
- 3 Επιλέξτε ένα κανάλι.
- 4 Ακολουθήστε τις οδηγίες που εμφανίζονται στην οθόνη για μετακίνηση του καναλιού προς τα επάνω ή προς τα κάτω.

Διαχείριση καναλιών

- 1 Πατήστε **OK**.
↳ Εμφανίζεται η λίστα καναλιών.
- 2 Επιλέξτε ένα κανάλι.
 - Για κλείδωμα καναλιού, πατήστε το κόκκινο κουμπί.
 - Για απόκρυψη καναλιού, πατήστε το κίτρινο κουμπί.
 - Για ορισμό του καναλιού ως αγαπημένου, πατήστε το πράσινο κουμπί.

6 Προσαρμογή ρυθμίσεων

Για να μεγιστοποιήσετε την εμπειρία που προσφέρει η αναπαραγωγή, χρησιμοποιήστε το **SETUP** για να προσαρμόσετε με ακρίβεια τις ρυθμίσεις σας.

- 1 Πατήστε **SETUP**.
↳ Εμφανίζεται το μενού ρύθμισης
- 2 Χρησιμοποιήστε τα πλήκτρα πλοήγησης για να ενεργοποιήσετε μια επιλογή και πατήστε **OK** για επιβεβαίωση.

[General]	
[Language]	επιλογή γλώσσας προβολής στην οθόνη
[PBC settins]	ενεργοποίηση/απενεργοποίηση λειτουργίας ελέγχου αναπαραγωγής.
[Power save]	ενεργοποίηση/απενεργοποίηση λειτουργίας εξοικονόμησης ενέργειας.
[DivX (VOD)]	Λήψη κωδικού εγγραφής DivX.
*[DivX Subtitle]	Επιλογή γλώσσας υπότιτλων DivX.
[Parental (DVD)]	ενεργοποίηση επιλογών γονικού ελέγχου.
[Set password]	αλλαγή ισχύοντος κωδικού πρόσβασης (προεπιλεγμένος: 1369).
[Factory settings]	επαναφορά εργοστασιακών ρυθμίσεων.
[Video]	
[TV display]	ρύθμιση λόγου διαστάσεων προβολής στην οθόνη.
[TV standard]	ρύθμιση φορμά εξόδου εικόνας στο τηλεοπτικό σύστημα.
[Audio]	
[Dolby]	ρύθμιση εξόδου Dolby.

[DTTV]

[Auto search] αυτόματη αναζήτηση καναλιών.

[Manual search] μη αυτόματη αναζήτηση καναλιών.

[DTTV Parental] ενεργοποίηση επιλογών γονικού ελέγχου.

[Country] επιλογή συγκεκριμένης χώρας.

[Time settings] ρύθμιση ώρας.

3 Πατήστε ◀◀ για επιστροφή στο προηγούμενο επίπεδο μενού.

4 Πατήστε **SETUP** για έξοδο.



Σημείωση

- *Υπάρχουν 3 επιλογές για [DivX Subtitle].
- Λατινικό αλφάβητο: Αλβανικά, Βρετονικά, Καταλανικά, Δανέζικα, Ολλανδικά, Αγγλικά, Φαροέζικα, Φιλανδικά, Γαλλικά, Γαελικά, Γερμανικά, Ισλανδικά, Ιρλανδικά, Ιταλικά, Νορβηγικά, Πορτογαλικά, Ισπανικά και Σουηδικά.
- Κεντρική Ευρώπη: Αλβανικά, Κροατικά, Τσέχικα, Ολλανδικά, Αγγλικά, Γερμανικά, Ουγγρικά, Ιρλανδικά, Πολωνικά, Ρουμανικά, Σλοβακικά, Σλοβενικά και Σορβικά.
- Τουρκικά: Αλβανικά, Δανέζικα, Ολλανδικά, Αγγλικά, Φινλανδικά, Γαλλικά, Γαελικά, Γερμανικά, Ιταλικά, Κουρδικά (λατινικό αλφάβητο), Νορβηγικά, Πορτογαλικά, Ισπανικά, Σουηδικά και Τούρκικα.

7 Πληροφορίες προϊόντος



Σημείωση

- Οι πληροφορίες προϊόντος μπορεί να αλλάξουν χωρίς προηγούμενη ειδοποίηση.

Διαστάσεις	200 x 160 x 43,5 χιλ.
Βάρος	0,84 κιλό
Τροφοδοσία ρεύματος	Είσοδος: 100-240V, 50/60Hz Έξοδος: DC 9-12V, 1 A
Εύρος θερμοκρασίας λειτουργίας	0-50°C
Μήκος κύματος λέιζερ	650 nm
Σύστημα βίντεο	NTSC/PAL

8 Αντιμετώπιση προβλημάτων



Προειδοποίηση

- Κίνδυνος ηλεκτροπληξίας! Μην αφαιρείτε ποτέ το περίβλημα της συσκευής.

Για να εξακολουθεί να ισχύει η εγγύηση, μην επιχειρήσετε ποτέ να επιδιορθώσετε τη συσκευή μόνοι σας.

Εάν αντιμετωπίσετε προβλήματα κατά τη χρήση της συσκευής, ελέγξτε τα παρακάτω σημεία πριν ζητήσετε επισκευή. Εάν το πρόβλημα εξακολουθεί να υφίσταται, δηλώστε τη συσκευή και λάβετε υποστήριξη στη διεύθυνση www.philips.com/welcome.

Η συσκευή δεν τροφοδοτείται με ρεύμα

- Βεβαιωθείτε ότι και τα δύο βύσματα του καλωδίου ρεύματος είναι σωστά συνδεδεμένα.
- Βεβαιωθείτε ότι η πρίζα AC τροφοδοτείται με ρεύμα.
- Ελέγξτε εάν η ενσωματωμένη μπαταρία έχει εξαντληθεί.

Δεν αναπαράγεται ήχος

- Βεβαιωθείτε ότι το καλώδιο AV είναι συνδεδεμένο σωστά.

Η συσκευή δεν ανταποκρίνεται στο τηλεχειριστήριο

- Βεβαιωθείτε ότι δεν υπάρχουν εμπόδια ανάμεσα στο τηλεχειριστήριο και τη συσκευή.
- Σε κοντινή απόσταση, στρέψτε το τηλεχειριστήριο απευθείας στη συσκευή.
- Αντικαταστήστε τις μπαταρίες του τηλεχειριστηρίου.
- Αυτή η δυνατότητα δεν λειτουργεί σε αυτό το δίσκο. Ανατρέξτε στις οδηγίες για το δίσκο.

Παραμορφωμένη εικόνα

- Καθαρίστε το δίσκο. Με καθαρό, μαλακό πανί που δεν αφήνει χνούδι σκουπίστε το δίσκο από το κέντρο προς τα έξω.
- Βεβαιωθείτε ότι το φορμά εξόδου εικόνας του δίσκου είναι συμβατό με την τηλεόραση.
- Αλλάξτε το φορμά εξόδου εικόνας ώστε να ταιριάζει με την τηλεόραση ή το συγκεκριμένο πρόγραμμα.
- Η οθόνη LCD έχει κατασκευαστεί με χρήση τεχνολογίας υψηλής ακρίβειας. Ωστόσο, μπορεί να εντοπίσετε μικρές μαύρες κουκίδες ή/και έγχρωμες (κόκκινες, μπλε, πράσινες) κουκίδες οι οποίες εμφανίζονται συνεχώς στην LCD. Πρόκειται για φυσιολογικό αποτέλεσμα της διαδικασίας κατασκευής και δεν υποδηλώνει δυσλειτουργία.

Δεν είναι δυνατή η αναπαραγωγή του δίσκου

- Βεβαιωθείτε ότι η ετικέτα του δίσκου είναι στραμμένη προς τα πάνω.
- Καθαρίστε το δίσκο. Με καθαρό, μαλακό πανί που δεν αφήνει χνούδι σκουπίστε το δίσκο από το κέντρο προς τα έξω.
- Ελέγξτε εάν ο δίσκος είναι ελαττωματικός δοκιμάζοντας άλλο δίσκο.

Καμία απόκριση στις εντολές

- Η ενέργεια δεν επιτρέπεται από το δίσκο.

Η συσκευή είναι ζεστή

- Όταν η συσκευή χρησιμοποιείται για μεγάλο χρονικό διάστημα, η επιφάνειά της θερμαίνεται. Είναι φυσιολογικό.

Δεν υπάρχει σήμα ή το σήμα που εμφανίζεται στην οθόνη είναι ασθενές

- Το σήμα DVB-T είναι πολύ ασθενές ή εκτός της περιοχής κάλυψης σήματος DVB-T.
- Βεβαιωθείτε ότι βρίσκεστε σε περιοχή με επαρκή κάλυψη.
- Η λήψη σήματος DVB-T όταν οδηγείτε ενδέχεται να προκαλέσει προβλήματα με το σήμα.

Απώλεια των τρεχόντων τηλεοπτικών προγραμμάτων όταν ταξιδεύετε σε άλλη χώρα

- 1** Πατήστε **SETUP**.
- 2** Επιλέξτε **[DTTV] > [Country]**.
- 3** Επιλέξτε τη χώρα σας.
- 4** Επιλέξτε **[Auto search]**.

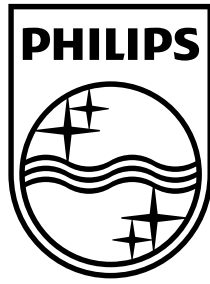

© 2009 Koninklijke Philips Electronics N.V.
All rights reserved.

