

Innehållsförteckning

Allmänt

Allmän information	48
Förberedelser innan du sätter igång	48
Medföljande tillbehör	48
Rengöringsskivor	48
Återvinning	48

Översikt över produkten

Huvudenhet	49
Fjärrkontroll	50~52
Använda fjärrkontrollen	52

Anslutningar

Grundläggande anslutningar	53
Steg 1: Placera högtalarna	53
Steg 2: Ansluta till TV:n och högtalarsystemet	54
Steg 3: Ansluta FM/MW-antennerna	55
Steg 4: Ansluta strömkabeln	55
Valfria anslutningar	56
Ansluta ljud från en analog ljud-/videoenhet	56

Grundinställningar

Komma igång	57~61
Steg 1: Slå på DVD-systemet	57
Aktivera Eco Power-vänteläge	57
Steg 2: Sök efter rätt visningskanal	57
Steg 3: Ange språk	58
Språk för skärmen	58
Ljud-, textnings- och menyspråk för DVD-uppspelning	58~59
Steg 4: Ange inställningar för TV:n	59
Välja färgsystem	59
Ange inställningar för TV-skärmen	60
Steg 5: Ställa in högtalarkanalerna	61

Uppspelning av skivor

Skivanvändning	62~69
Spelbara skivor	62
Spela upp en skiva	62
Grundläggande uppspelningskontroller	63
Välja olika funktioner för repetering/slumpvis uppspelning	63
Programmera skivspår	64
Övriga uppspelningsfunktioner för videoskivor (DVD/VCD/ SVCD)	64
Använda skivmenyn	64
Visa uppspelningsinformation	65
Återuppta uppspelningen från det ställe den senast stoppades	65
Zooma in	65
Ändra textningspråk (gäller endast DVD)	65
Ändra ljudspårsspråk	66
Ändra kameravinkel	66
Uppspelningskontroll (endast VCD)	66
Förhandsgranskning (gäller endast VCD/SVCD)	66

Innehållsförteckning

Spela upp en MP3-/JPEG-/Windows Media™-ljudskiva	67
Spela upp en JPEG-bildfil (bildspel)	68
Förhandsgranskning	68
Zooma bild.....	68
Roter/vända bilden.....	68
Spela upp MP3-musik och JPEG-bilder samtidigt.....	69
Spela upp DivX-skivor.....	69

Inställningsalternativ

Menyalternativ på DVD-systemmenyn	70
Öppna DVD-inställningsmenyn	70
Allmänna inställningar (understrukna alternativ är standardinställningar)	71
Ljudinställning (understrukna alternativ är standardinställningar)	72
Videoinställning (understrukna alternativ är standardinställningar).....	73
Egna inställningar (understrukna alternativ är standardinställningar)	74~75

Radioinställning

Radiofunktioner	76
Ställa in radiokanaler	76
Ställa in snabbval för radiokanaler	76
Använda automatisk installation	76
Använda automatiska snabbval.....	77
Använda manuella snabbval.....	77
Välja en förinställd radiokanal	77
Ta bort en förinställd radiokanal	77

Övrigt

Ljud- och volymkontroller	78
Välja surroundljud	78
Välja digitala ljudeffekter	78
Volymkontroll.....	78
Övrig funktioner	79
Styra en Philips-TV med fjärrkontrollen	79
Programuppgraderingar.....	79
Felsökning	80~81
Ordlista	82
Specifikationer	83

Allmän information

VARNING!

Användaren får inte utföra servicearbeten på delar in i utrustningen. Överlåt allt underhållsarbete till kvalificerad personal.

Förberedelser innan du sätter igång

Hitta en lämplig plats

- Placera apparaten på en plan, hård och stabil yta. Placera inte apparaten på en matta.
- Ställ inte apparaten ovanpå någon annan utrustning som kan värma upp den (t.ex. stereomottagare eller förstärkare).
- Placera inte något under apparaten (t.ex. CD-skivor eller tidningar).
- Placera enheten nära ett eluttag där elkontakten lätt kan anslutas.

Utrymme för ventilation

- Placera apparaten på en plats med god ventilation så att värmeutveckling inuti apparaten förhindras. Undvik överhettning genom att se till att det är fritt minst 10 cm från apparatens bak- och ovasida och 5 cm från vänster och höger sida.

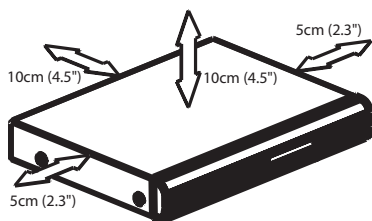

Undvik höga temperaturer, fukt, vatten och damm.

- Apparaten får inte utsättas för vattendroppar eller vattenstrålar.
- Placera inga farliga föremål på apparaten (t.ex. vattenfyllda föremål eller levande ljus).

Medföljande tillbehör

- 1 passiv subwoofer
- 4 satellithögtalare
- 1 centerhögtalare
- 1 fjärrkontroll med batterier
- 1 Scart-kabel
- 1 FM-trådontenn
- 1 MW-ramantenn
- Snabbguide

Rengöringsskivor

Vissa problem kan inträffa på grund av att skivan i inspelaren är smutsig (fusen bild, avbrott i ljudet eller förvrängd bild). Du kan undvika de här problemen genom att rengöra skivorna med jämna mellanrum.

Rengör skivor med en mjuk tygduk och torka i riktning från skivans mitt och utåt mot dess kant i en rak linje.

VARNING!

Använd inte lösningsmedel såsom bensen, förtunning, rengöringsmedel eller antistatiska sprejer avsedda för skivor.

Återvinning

De här användaranvisningarna är tryckta på miljövänligt papper. Den här elektroniska utrustningen innehåller ett stort antal material som kan återvinnas. När du kasserar en gammal maskin bör du lämna in den till en återvinningsanläggning. Följ de lokala föreskrifterna för kassering av förpackningsmaterial, användna batterier och gammal utrustning.

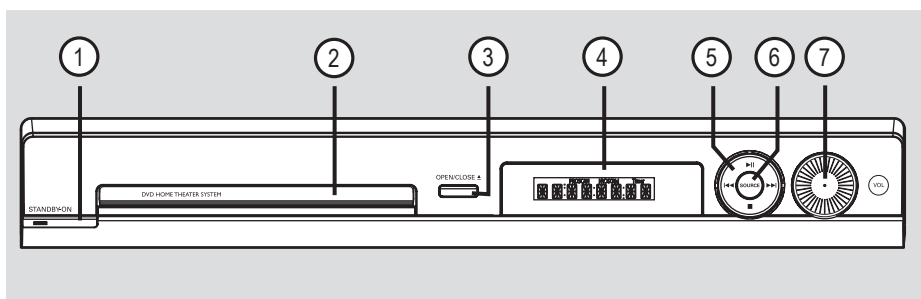

① **STANDBY ON**

- Slå på systemet eller aktivera Eco Power-vänteläge.

② **Skivfack**

③ **OPEN CLOSE ▲**

- Öppna/stäng skivfacket.

④ **Öppna/stäng skivfacket.**

⑤ **▶|| (PLAY PAUSE)**

- DISC: starta/pausa uppspelningen.
- TUNER: starta automatisk radioinställning första gången du gör inställningar.

■ (STOP)

- Avbryt en åtgärd.
- DISC: stoppa uppspelningen.
- TUNER: tryck på och håll ned den här knappen om du vill ta bort den aktuella förinställda radiokanalen.

◀◀ ▶▶

- DISC: välj ett spår eller tryck på och håll ned den här knappen om du vill söka bakåt/framåt.
- TUNER: välj en förinställd radiokanal.

⑥ **SOURCE**

- Välj aktuellt aktivt källäge: DISC, TUNER (FM/MW), TV eller AUX.

⑦ **VOL**

- Justera volymnivån.

Fjärrkontroll

Svenska

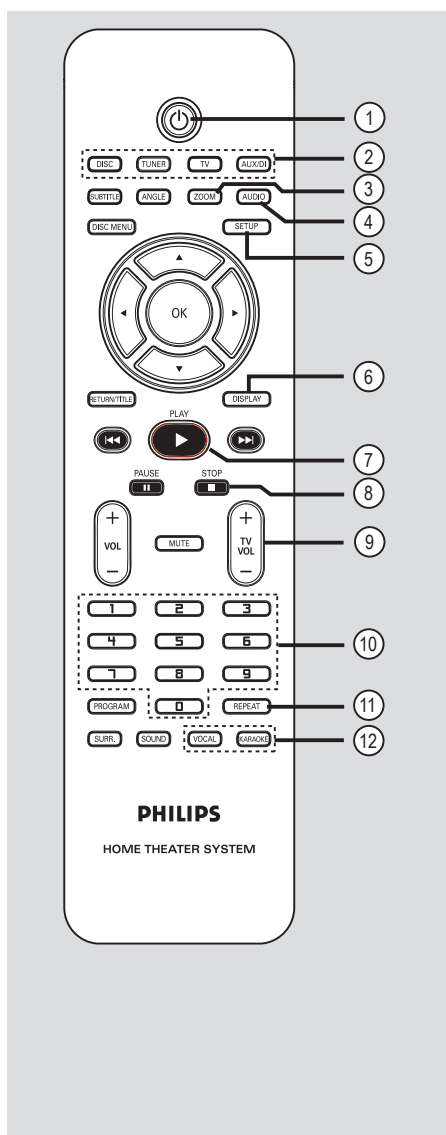

- ① – Aktivera Eco Power-vänteläge.
- ② **Källknappar**
 - **DISC**: byt till läget DISC.
 - **TUNER**: växla mellan FM- och MW-band.
 - **TV**: växla till TV-läge.Ljudet från TV:n spelas upp via det anslutna högtalarsystemet.
 - **AUX/DI**: växla till den externa enhet som är ansluten till DVD-systemet.
- ③ **ZOOM**
 - Förstora bilden på TV:n.
- ④ **AUDIO**
 - Välj ett ljudspråk (DVD) eller en ljudkanal (CD).
- ⑤ **SETUP**
 - Visa/avsluta systemmenyn.
- ⑥ **DISPLAY**
 - Visa aktuell status eller skivinformation.
- ⑦ **PLAY ▶**
 - DISC: starta uppspelningen.
- ⑧ **STOP ■**
 - Avbryt en åtgärd.
 - DISC: stoppa uppspelningen.
 - DISC: håll ned den här knappen om du vill öppna eller stänga skivfacket.
 - TUNER: håll ned den här knappen om du vill ta bort den aktuella förinställda radiokanalen.
- ⑨ **TV VOL + –**
 - Justera volymen på TV:n (endast Philips TV-apparater).
- ⑩ **Numeriska knappar (0-9)**
 - Ange ett spår-/titelnummer på skivan.
 - Ange ett nummer för en förinställd radiokanal.
- ⑪ **REPEAT**
 - Välj olika upprepningsslägen, avaktivera upprepningssläge.
- ⑫ **VOCAL / KARAOKE**
 - Kan inte användas på den här modellen.

Fjärrkontroll (forts.)

⑬ SUBTITLE

- Välj ett DVD-textningsspråk.

⑭ ANGLE

- Välj en DVD-skivkameravinkel (om tillgängligt).

⑮ DISC MENU

- För DVD: visa eller avsluta skivans innehållsmeny.
- För VCD/SVCD: visa översiktsmeny.

⑯ ◀ ▶ ▲ ▼

- DISC: välj rörelseriktning i meny.
- TUNER: tryck på vänster- eller högerpilen för att ställa in radiofrekvensen.
- TUNER: tryck på uppåt- eller nedåtpilen för att starta den automatiska sökningen.

⑰ OK

- Bekräfta en inställning.

⑱ RETURN/TITLE

- För DVD: gå tillbaka till föregående meny.
- Endast för VCD-version 2.0:
Avaktivera PBC-läget (Playback Control, uppspelningskontroll) i stoppläget. Visa skivans titelmeny eller återgå till huvudmenyn under uppspelning.

⑲ ◀◀ / ▶▶

- DISC: håll ned den här knappen när du vill snabbsöka framåt eller bakåt.
- TV: välj föregående/nästa kanal (endast Philips TV-apparater).
- TUNER: välj en förinställd radiokanal.

⑳ PAUSE II

- DISC: pausa uppspelningen.

㉑ VOL + -

- Justera volymnivån.

㉒ MUTE

- Stäng av eller sätt på ljudet.

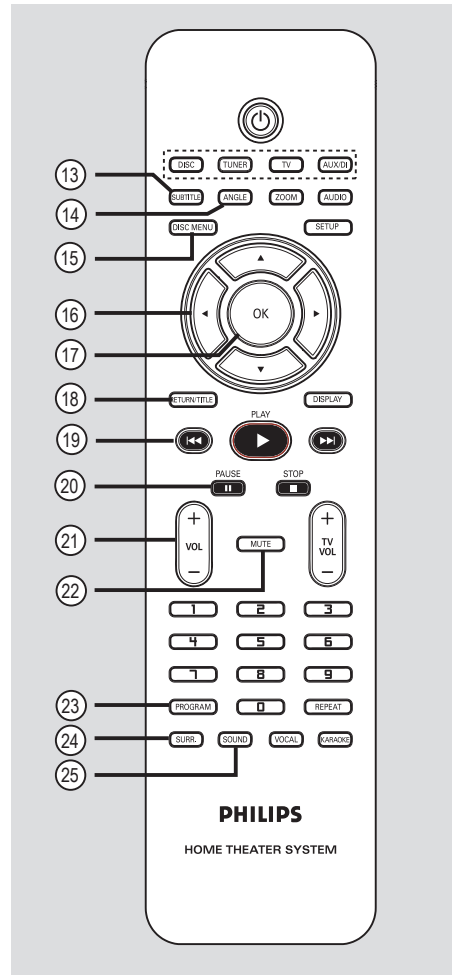

㉓ PROGRAM

- DISC: starta programmering.
- TUNER: tryck på och håll ned för att starta automatisk/manuell programmering av snabbvalsinställningar.

㉔ SURR.

- välj flerkanalssurround- eller stereoläge.

㉕ SOUND

- Välj en ljudeffekt.

Fjärrkontroll (forts.)

Använda fjärrkontrollen

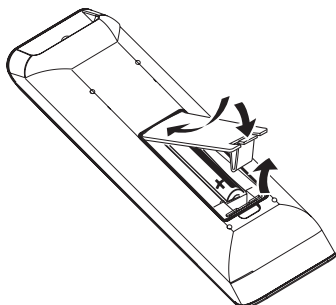

Svenska

- 1 Öppna batterifacket.
- 2 Sätt i två AAA-/R03-batterier enligt beteckningarna (+ -) i facket.
- 3 Stäng luckan.
- 4 Rikta fjärrkontrollen rakt mot fjärrsensorn (IR) på DVD-systemets framsida.

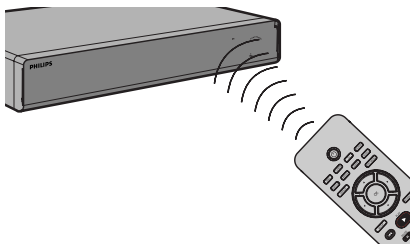

- 5 Välj vilken källa du vill styra genom att trycka på någon av knapparna DISC, TUNER, TV eller AUX/DI på fjärrkontrollen.
- 6 Välj önskad funktion (till exempel ◀◀, ▶▶).

Varning!

- Ta ut batterier som är urladdade eller om fjärrkontrollen inte ska användas under en längre period.
- Blanda inte batterier (gamla och nya eller kol och alkaliska osv.).
- Batterier innehåller kemiska substanser och bör därför kasseras på rätt sätt.

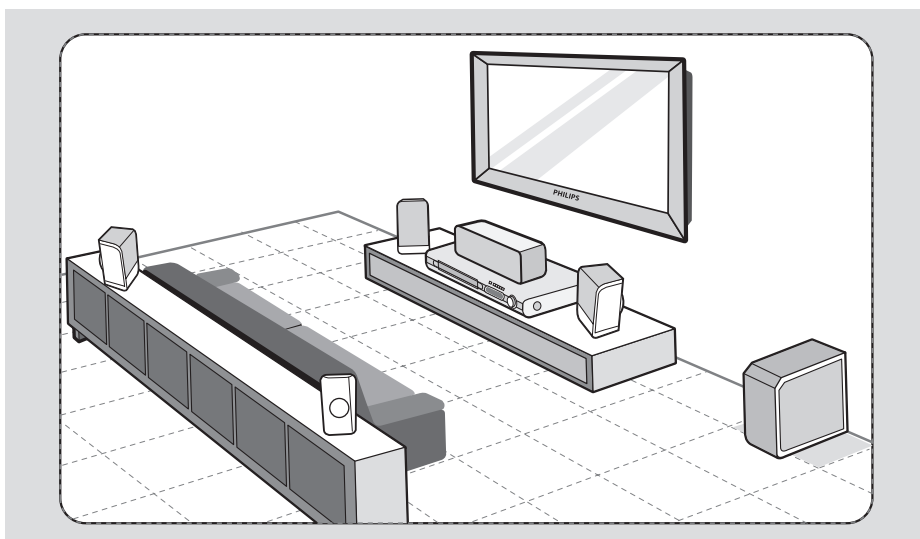

Steg 1: Placera högtalarna

Det är enkelt att installera Philips hemmabiosystem. Det är dock viktigt att systemet placeras rätt för att ge bästa möjliga ljudupplevelse.

- 1 Placera de främre högtalarna (vänster och höger) på samma avstånd från TV:n och i ungefär 45 graders vinkel från lyssningsplatsen.
- 2 Placera centerhögtalaren ovanför TV:n eller DVD-systemet så att centerkanalens ljud kan lokaliseras.
- 3 Placera de bakre högtalarna i normal öronhöjd och vänd dem mot varandra eller häng upp dem på väggen.
- 4 Placera subwoofern i ett hörn av rummet. Placera den minst en meter från TV:n.

Praktiska tips:

- Placeringsdiagrammet som visas här är endast en riktlinje för bra systemprestanda. Du kan hitta andra placeringsalternativ som passar rummet bättre, och som ger dig en ljudupplevelse du njuter av.
- Undvik magnetiska störningar genom att inte placera de främre högtalarna för nära TV:n.
- De bakre högtalarna är märkta med REAR LEFT eller REAR RIGHT.
- De främre högtalarna är märkta med FRONT LEFT eller FRONT RIGHT.

TIPS: Innan du gör eller ändrar några anslutningar bör du koppla från strömmen till alla enheter.

Grundläggande anslutningar (forts.)

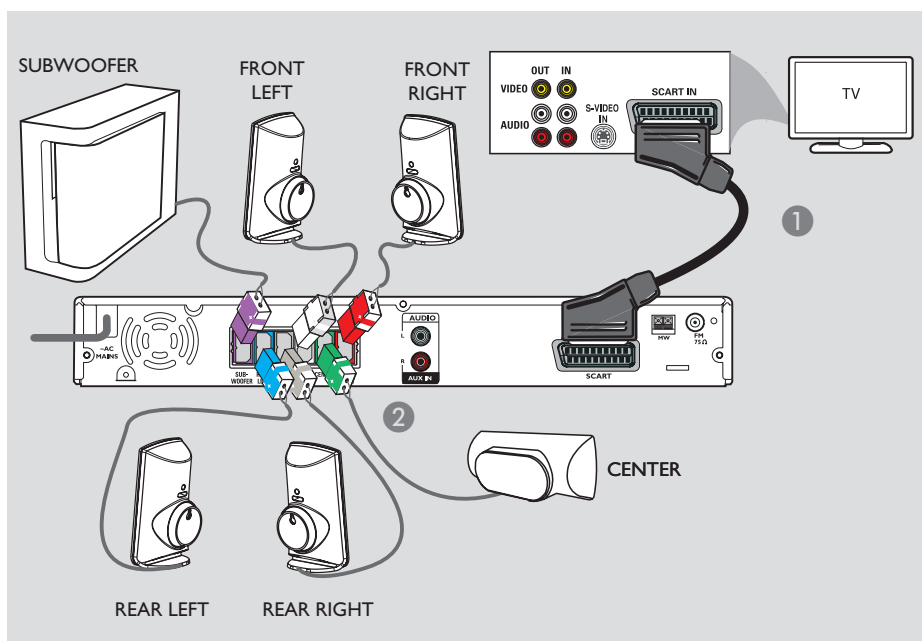

Svenska

Steg 2: Ansluta till TV:n och högtalarsystemet

VIKTIGT!

Anslut DVD-systemet direkt till TV:n.

- 1 Anslut SCART-uttaget på DVD-systemet till motsvarande **SCART**-ingång på TV:n med hjälp av Scart-kabeln.
- 2 Anslut de medföljande högtalarna och subwoofern till motsvarande högtalaruttag på DVD-huvudsystemet.

Praktiska tips:

- Du kan undvika oönskat brus genom att inte placera de bakre högtalarna i närheten av DVD-systemet, nätdaptern, TV:n eller andra strålningskällor.
- Om du vill höra TV-kanalerna genom DVD-systemet trycker du på TV-knappen på fjärrkontrollen när du tittar på TV-program.

TIPS: Innan du gör eller ändrar några anslutningar bör du koppla från strömmen till alla enheter.

Grundläggande anslutningar (forts.)

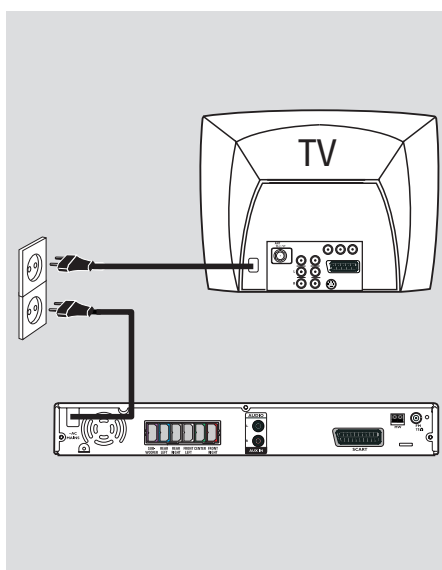
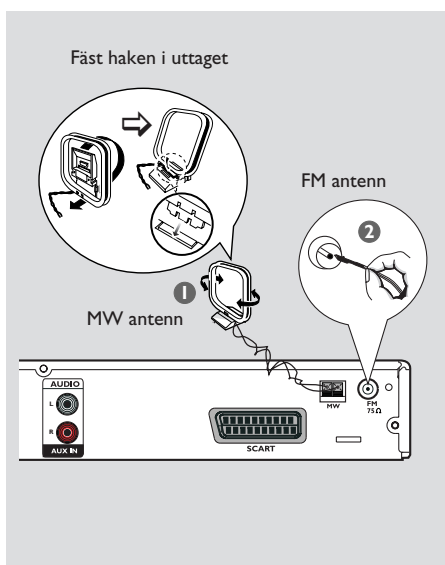

Svenska

Steg 3: Ansluta FM/MW-antennerna

- 1 Anslut den medföljande MW-ramantennen till **MW**-uttaget. Placera MW-ramantennen på en hylla eller sätt fast den på ett stativ eller på väggen.
- 2 Anslut den medföljande FM-antennen till **FM**-uttaget. Förläng FM-antennen och sätt fast ändarna på väggen.

Anslut en extern FM-antenn (medföljer inte) för bättre FM-stereomottagning.

Praktiska tips:

- Justera antennernas placering för bästa möjliga mottagning.
- Placera antennerna så långt bort som möjligt från TV:n, videon eller andra strålningskällor för att undvika störningar.

Steg 4: Ansluta strömkabeln

När du har anslutit allting ordentligt sätter du i strömkabeln i eluttaget.

Eco Power-lysdioden på DVD-systemet tänds. Gör eller ändra inga anslutningar när strömmen är påslagen.

Praktiska tips:

- På typplattan på produktens undersida eller baksida finns information om identifiering och strömförsörjning.

TIPS: Innan du gör eller ändrar några anslutningar bör du koppla från strömmen till alla enheter.

Valfria anslutningar

Svenska

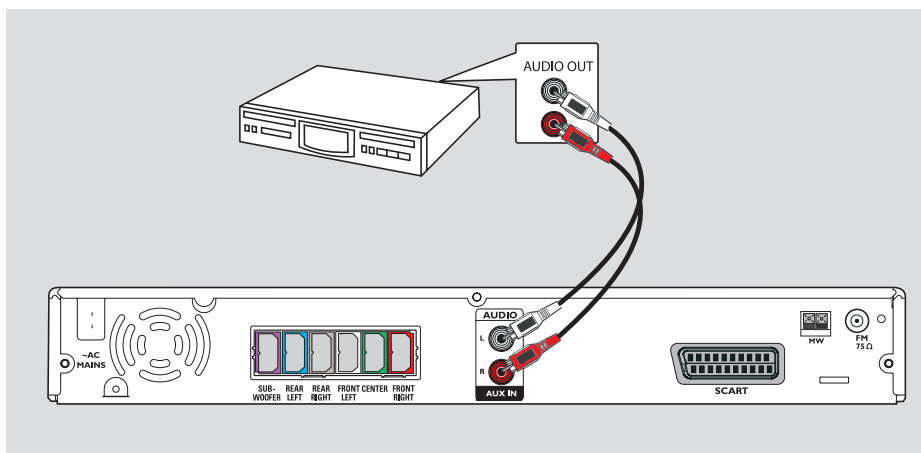

Ansluta ljud från en analog ljud-/videoenhet

Du kan ansluta ljudutgången från en analog ljud-/videoenhet (t.ex. video, kabel-/satellitmottagare eller TV) till det här ljudsystemet för hemmabio så att du kan njuta av flerkanaligt surroundljud.

- Använd en ljudkabel (röd/vit – medföljer inte) till att ansluta **AUX IN**-uttagen på DVD-systemet till **AUDIO OUT**-uttagen på den analoga ljud-/videoenheten.

Du kan lyssna på ljudet genom att välja **AUX/DI** som den ljudkälla du vill spela upp.

Praktiskt tips:

– Du kan visa bilden från en ansluten videoenhet (t.ex. videobåndspelare) genom att ansluta **VIDEO OUT**-kontakten på enheten till **VIDEO IN**-kontakten på TV:n och sedan välja rätt kanal för ingången på TV:n.

TIPS: I användarhandböckerna för de andra anslutna enheterna finns information om andra möjliga anslutningar.

Komma igång

Steg 1: Slå på DVD-systemet

- 1 Tryck på **STANDBY ON** (⏻).
- 2 Tryck på knappen **SOURCE** på frontpanelen flera gånger för att välja:
DISC → FM → MW → TV → AUX
→ DISC

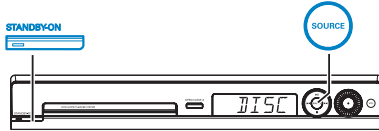

Eller

- Tryck på **DISC, TUNER, TV** eller **AUX/DI** på fjärrkontrollen.

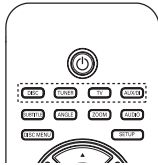

Aktivera Eco Power-vänteläge

- Tryck på **STANDBY ON** (⏻).
→ Teckenfönstret stängs av.

Steg 2: Sök efter rätt visningskanal

Innan du sätter igång ...

Se till att du har gjort alla nödvändiga anslutningar innan du fortsätter.

- 1 Tryck på **SOURCE** tills DISC visas i teckenfönstret.
- 2 Slå på TV:n och ställ in rätt videokanal. Du ska se den blå bakgrundsbilden för DVD på TV:n.
→ Du kan gå till kanal 1 på TV:n och sedan trycka på knappen för kanalval (nedåt) på TV:ns fjärrkontroll tills videokanalen visas.
→ Du kan trycka på knappen  flera gånger på TV:ns fjärrkontroll.
→ Vanligtvis finns den här kanalen mellan den lägsta och högsta kanalen och kan ha namnet FRONT, A/V IN eller VIDEO. Mer information finns i handboken till TV:n.

Komma igång (forts.)

Steg 3: Ange språk

Språkalternativen varierar beroende på var i världen du är. Det är möjligt att de inte överensstämmer med alternativen som visas på bilden.

Språk för skärmmeny

Språket för skärmmenyer för det här DVD-systemet ändras inte oavsett vilka ändringar du gör för språket på DVD-skivan.

- 1 I läget DISC trycker du på **SETUP** på fjärrkontrollen.
→ { **General Setup Page** } (allmänna inställningar) visas.
- 2 Markera { **OSD Language** } (språk för skärmmeny) med hjälp av knapparna ▲▼ och tryck sedan på ►.

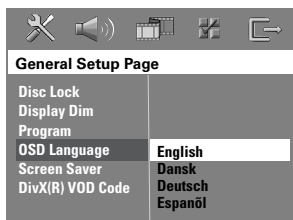

- 3 Välj språk med knapparna ▲▼ och bekräfta genom att trycka på **OK**.

Ljud-, textnings- och menyspråk för DVD-uppspelning

Du kan välja språkinställningar för DVD-uppspelning. Om det valda språket finns inspelat på DVD-skivan spelar DVD-systemet automatiskt upp skivan med det språket. Annars används skivans standardspråk.

- 1 Tryck på **■** två gånger om du vill avbryta uppspelningen (om någon sådan pågår). Tryck sedan på **SETUP**.
- 2 Välj { **Preference Page** } (inställningssidan) genom att trycka på ► flera gånger.
- 3 Markera ett av alternativen nedan genom att trycka på ▲▼ och tryck sedan på ►.

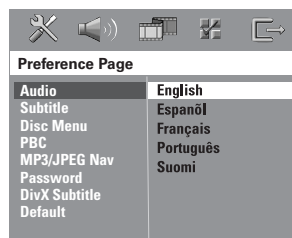

{ **Audio** } (ljud)

Välj önskat ljudspråk för DVD-uppspelning.

{ **Subtitle** } (undertext)

Välj önskat textningspråk för DVD-uppspelning.

{ **Disc Menu** } (skivmeny)

Välj önskat språk för skivmenyer för DVD-uppspelning.

- 4 Välj språk med knapparna ▲▼ och bekräfta genom att trycka på **OK**.

TIPS: Tryck på ◀ om du vill återgå till föregående menyalternativ. Stäng menyen genom att trycka på **SETUP**.

Om det språk du vill använda inte finns i listan väljer du { **Others** } (övriga). Med hjälp av den numeriska knappsatsen (0-9) på fjärrkontrollen anger du den fyrsiffriga språkkoden XXXX (se sista sidan) och bekräftar genom att trycka på **OK**.

- 5 Upprepa stegen 3 och 4 för övriga inställningar.

Praktiska tips:

- Under DVD-uppspelning kan du byta ljud- och textningspråk genom att trycka på **AUDIO** och **SUBTITLE** på fjärrkontrollen. De standardinställningar du har gjort här ändras dock inte.
- För vissa DVD-skivor kan textnings-/ljud- och menyspråk endast ändras via DVD-skivmenyn.

Steg 4: Ange inställningar för TV:n

Välja färgsystem

Färgsystemet för DVD-systemet, DVD-skivan och TV:n bör vara detsamma. Om det inte är det går det inte att spela upp DVD-skivor i det här systemet. Innan du ändrar TV:n bör du kontrollera vilket färgsystem som används för TV:n.

- 1 I läget **DISC** trycker du på **SETUP** på fjärrkontrollen.
- 2 Välj { **Video Setup Page** } (videoinställning) genom att trycka på ► flera gånger.
- 3 Markera { **TV Type** } (TV-typ) genom att trycka på ▼ och tryck sedan på ►.

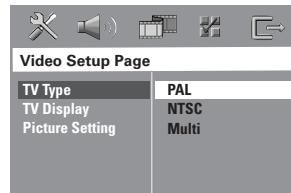

{ **PAL** }

Välj det här alternativet om PAL-färgsystemet används för den anslutna TV:n. Videosignalen för NTSC-skivor kommer att ändras till PAL-format.

{ **NTSC** }

Välj det här alternativet om NTSC-färgsystemet används för den anslutna TV:n. Videosignalen för PAL-skivor kommer att ändras till NTSC-format.

{ **Multi** }

Välj det här alternativet om den anslutna TV:n är kompatibel med både NTSC och PAL (multi-system). Utdataformatet stämmer överens med videosignalen för skivan.

- 4 Välj ett av alternativen och bekräfta genom att trycka på **OK**.
 - Följ anvisningarna som visas på TV-apparaten för att bekräfta valet (om något val gjorts).
 - Om en tom eller förvrängd bild visas väntar du i 15 sekunder tills den automatiska återställningen sker.

TIPS: Understrukna alternativ är standardinställningar. Tryck på ◀ om du vill återgå till föregående menyalternativ. Stäng menyen genom att trycka på **SETUP**.

Komma igång (forts.)

Ange inställningar för TV-skärmen

Ange höjd/bredd-förhållande för DVD-systemet i enlighet med den anslutna TV:n. Det format du väljer måste vara tillgängligt på skivan. Om det inte är så kommer inte inställningen för TV:n att påverka bilden under uppspelningen.

- 1 I läget DISC trycker du på **SETUP** på fjärrkontrollen.
- 2 Välj { **Video Setup Page** } (videoinställning) genom att trycka på ► flera gånger.
- 3 Markera { **TV Display** } (TV-skärm) genom att trycka på ▼ och tryck sedan på ►.

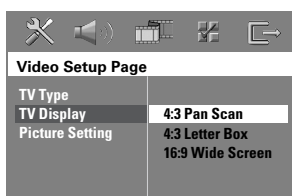

{ 4:3 Pan Scan }

Välj det här alternativet om du har en vanlig TV och vill att båda sidor av bilden ska beskäras eller formateras för att passa TV-skärmen.

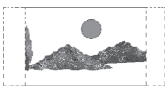

{ 4:3 Letter Box }

Välj det här alternativet om du har en vanlig TV. Om du väljer det här alternativet visas en bred bild med svarta fält på TV-skärmens övre och nedre del.



{ 16:9 Wide Screen }

Välj det här alternativet om du har en Widescreen-TV.

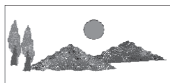

- 4 Välj ett av alternativen och bekräfta genom att trycka på **OK**.

TIPS: Understrukna alternativ är standardinställningar. Tryck på ◀ om du vill återgå till föregående menyalternativ. Stäng menyn genom att trycka på **SETUP**.

Steg 5: Ställa in högtalarkanalerna

Du kan justera fördröjningstiderna (endast för center- och surroundhögtalare) och volymnivån för enskilda högtalare. Med de här justeringarna kan du optimera ljudet så att det passar din omgivning och dina inställningar.

Innan du sätter igång ...

Stoppa uppspelningen av skivan genom att trycka på **STOP** två gånger eller ta ut skivan ur skivfacket. Annars kan du inte få åtkomst till inställningarna.

- 1 I läget **DISC** trycker du på **SETUP** på fjärrkontrollen.
- 2 Välj { **Audio Setup Page** } (ljudinställning) genom att trycka på ► flera gånger.
- 3 Tryck på ▼ för att markera { **Speakers Volume** } (högtalarvolym) och tryck sedan på ►.

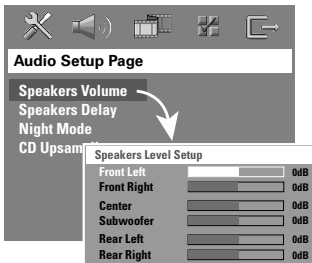

- 4 Använd knapparna ◀▶ till att ange volymnivån för varje högtalare (-6 dB - +6 dB) och bekräfta genom att trycka på **OK**.
- 5 Använd knapparna ▲▼ till att markera { **Speakers Delay** } (högtalarfördröjning) och tryck sedan på ►.

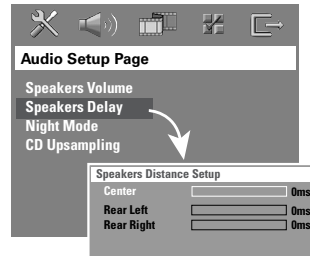

- 6 Använd knapparna ◀▶ till att ange fördröjningstiderna (0 ms - 15 ms) för centerhögtalaren och de bakre högtalarna så att de passar dina surroundljudsönskemål.
- 7 Bekräfta genom att trycka på **OK**.

Praktiska tips:

- En ökning eller minskning av fördröjningstiden på 1 ms motsvarar ett avstånd på 30 cm.
- Använd de längre fördröjningstidsinställningarna när de bakre högtalarna är placerade närmare lyssnaren än de främre.
- Testtonen avges automatiskt så att du lättare kan avgöra ljudnivån för varje högtalare.

TIPS: Tryck på ◀ om du vill återgå till föregående menyalternativ. Stäng menyn genom att trycka på **SETUP**.

Skivanvändning

Spelbara skivor



DVD-hemmasystemet kan användas till att spela upp:

- DVD-skivor (Digital Versatile Disc)
- VCD-skivor (Video CD)
- SVCD-skivor (Super Video CD)
- Färdigställda DVD+R[W]-skivor (DVD+Re cordable[Rewritable])
- Ljud-CD-skivor (Audio Compact Disc) på CD-R(W).
- MP3-/Windows Media™-ljudskivor, bildfiler (Kodak, JPEG) på CD-R(W).
 - ISO 9660/UDF-format
 - JPEG-upplösning stöds upp till 3072 x 2048
 - Samplingsfrekvenser som kan användas: 32 kHz, 44,1 kHz, 48 kHz
 - Bithastigheter som kan användas: 32–256 (kbit/s), variabla bithastigheter (i genomsnitt 128 kbit/s)
 - Bithastigheter som kan användas: 32~256 (kbit/s), variabla bithastigheter
- DivX-filer på CD-R[W]/DVD+R[W]:
 - DivX 3/4/5/6, DivX Ultra
 - Funktioner för QPEL (Quarter Pixel).

Regionkoder för DVD-skivor

DVD-skivor och -spelare är konstruerade med regionsbegränsningar. Innan du spelar upp en skiva måste du kontrollera att skivan är avsedd för samma region som spelaren. Regionkoden för det här DVD-systemet anges på bakpanelen.

VIKTIGT!

- Om symbolen (ø eller X) visas på TV-skärmen när du trycker på en knapp innebär det att funktionen inte är tillgänglig för den aktuella skivan eller den aktuella situationen.
- Placera inte andra föremål än skivor i skivfacket. Det kan leda till att spelaren inte fungerar som den ska.

Spela upp en skiva

- 1 Tryck på **SOURCE** flera gånger tills DISC visas i teckenfönstret (eller tryck på **DISC** på fjärrkontrollen).
- 2 Slå på TV:n och sätt på videokanalen för DVD-systemet (t.ex. EXT, 0, AV).
→ Den blå bakgrundsbilden för DVD ska visas på TV:n.
- 3 Tryck på **OPEN CLOSE** ▲ när du vill öppna skivfacket och sätta i skivan. Tryck sedan på samma knapp igen så stängs skivfacket.
→ Kontrollera att etiketten är vänd uppåt. Om du vill spela upp en dubbelsidig skiva ska den sida du vill spela upp vara vänd uppåt.
- Du kan också hålla in knappen **STOP** ■ n på fjärrkontrollen när du vill öppna och stänga skivfacket.
- 4 Uppspelningen startar automatiskt.
→ Information om fler uppspelningsoptioner och funktioner finns på de följande sidorna.

Praktiska tips:

- Om du har problem med att spela upp en viss skiva tar du ur skivan och försöker med en annan. Felaktigt formaterade skivor kan inte spelas upp i det här DVD-systemet.

TIPS: Du kan inte spela upp vissa skivor med den här DVD-inspelaren på grund av skivkonfigurationen, inspelningsförhållandena eller det program som användes till att spela in skivan.

Grundläggande uppspelningskontroller

Göra en paus i uppspelningen

- Under uppspelning trycker du på ►|| (eller || på fjärrkontrollen).
 - I pausläget kan du trycka på || flera gånger om du vill visa nästa stillbild (endast vid videouppspelning).
 - När du vill återuppta uppspelningen trycker du på ►|| igen (eller **PLAY** ► på fjärrkontrollen).

Välja ett annat spår/kapitel

- Tryck på ◀◀/ ▶▶ (PREV / NEXT) eller ange ett spår-/kapitelnummer med de **numeriska knapparna (0-9)**.
 - Om läget för att repetera spår är aktivt trycker du på ◀◀ igen om du vill spela upp samma spår/kapitel.

Söka bakåt/framåt

- Tryck på och håll ned ◀◀/ ▶▶ (PREV / NEXT).
 - När du söker kan du trycka på ◀◀/ ▶▶ flera gånger för att öka/minska sökhastigheten.
 - När du vill återgå till normal uppspelning trycker du på ►|| (eller **PLAY** ► på fjärrkontrollen).

Stoppa uppspelningen

- Tryck på ■.

Praktiskt tips:

– Det här är en energisparfunktion. Systemet växlar automatiskt till Eco Power-vänteläge om du inte trycker på någon knapp inom 30 minuter efter att skivuppspelningen har avslutats.

Välja olika funktioner för repetering/slumpvis uppspelning

- När du spelar upp en skiva kan du trycka på **REPEAT** på fjärrkontrollen flera gånger och välja ett läge för upprepad uppspelning.

DVD

- RPT ONE (repetera kapitel)
- RPT TT (repetera titel)
- SHUFFLE (slumpvis uppspelning)
- RPT SHF (repetera slumpvis uppspelning)
- RPT OFF (repetition avstängd)

VCD/SVCD/CD

- RPT ONE (repetera spår)
- RPT ALL (repetera skiva)
- SHUFFLE (slumpvis uppspelning)
- RPT SHF (repetera slumpvis uppspelning)
- RPT OFF (repetition avstängd)

MP3-/DivX-/Windows Media™-ljud

- RPT ONE (repetera spår)
- RPT ALL/FLD (repetera mapp)
- SHUFFLE (slumpvis uppspelning)
- RPT OFF (repetition avstängd)

Praktiskt tips:

– Repeterad uppspelning är inte möjligt på VCD-skivor när PBC-läget är aktiverat.

Skivanvändning (forts.)

Programmera skivspår

(inte för Picture CD/MP3)

Du kan spela upp innehållet på en skiva i den ordning du vill genom att programmera uppspelningsordningen för spår.

- 1 Tryck på **PROGRAM** på fjärrkontrollen.
→ Programmeringsmenyn visas.

Program : Track (01 - 17)		
1	04	6 --
2	10	7 --
3	11	8 --
4	--	9 --
5	--	10 --
Exit Start Next >>		

- 2 Ange ett spår-/kapitelnummer med hjälp av den **numeriska knappsatsen (0-9)**.
- 3 Flytta markören till nästa position med knapparna ◀▶▲▼.
- Om antalet programmerade spår är fler än tio väljer du { **Next** } (nästa) på skärmen och trycker på **OK** (eller trycker på ▶▶) på fjärrkontrollen) så öppnas nästa programmeringssida.
- Om du vill ta bort spåret/kapitlet från programmeringsmenyn markerar du spåret/kapitlet och trycker på **OK**.
- 4 När du är färdig väljer du { **Start** } på skärmen och trycker på **OK** så startas uppspelningen.
→ Uppspelningen startar från det valda spåret enligt den ordning du har programmerat.
- 5 Om du vill stänga programmeringsmenyn väljer du { **Exit** } (avsluta) i menyn och trycker på **OK**.

Övriga uppspelningsfunktioner för videoskivor (DVD/VCD/SVCD)

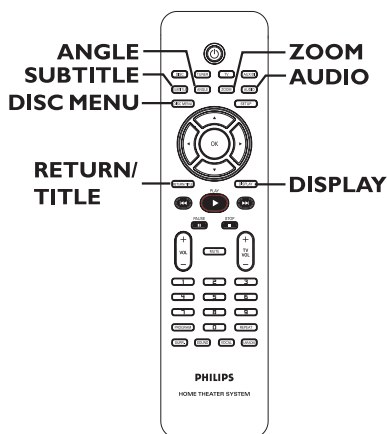

Använda skivmenyn

Beroende på skivformatet kan en meny visas på TV-skärmen när du sätter i skivan.

Så här väljer du en uppspelningsfunktion eller ett uppspelningsalternativ:

- Använd knapparna ◀▶▲▼ eller den **numeriska knappsatsen (0-9)** på fjärrkontrollen och tryck sedan på **OK** så startar uppspelningen.

Så här visar och stänger du menyn:

- Tryck på **DISC MENU** på fjärrkontrollen.

TIPS: De driftsanvisningar som beskrivs här är kanske inte möjliga för vissa skivor.
Läs alltid de anvisningar som medföljer skivan.

Visa uppspelningsinformation

DVD-systemet kan visa skivans uppspelningsinformation (t.ex. titel- eller kapitelnummer, förfluten uppspelningstid, ljud-/textningsspråk). Dessutom kan ett antal åtgärder utföras utan att avbryta skivuppspelningen.

- 1 Tryck på **DISPLAY** under uppspelning.
→ En lista med tillgänglig skivinformation visas på TV-skärmen.

DVD

Menu	▶
Title	02/02
Chapter	02/14
Audio	5.1CH
Subtitle	Off ▼
Bitrate	■■■■■■■■■
Title Elapsed 0:29:17	

VCD/SVCD

Menu	▶
Track	01/02
Disc Time	0:49:17
Track Time	0:03:43
Repeat	Off
Time Disp.	Total Elapsed
Bitrate	■■■■■■■■■
Total Elapsed 0:29:17	

- 2 Visa informationen med hjälp av knapparna ▲▼ och tryck på **OK** så får du åtkomst till den.
- 3 Med hjälp av den **numeriska knappsatsen (0-9)** kan du ange nummer/tid eller så använder du ▲▼ till att göra ett val. Bekräfta sedan genom att trycka på **OK**.
→ Uppspelningen ändras till den valda tiden eller till vald titel/kapitel/spår.

Återuppta uppspelningen från det ställe den senast stoppades

Med det här DVD-systemet kan du återuppta uppspelningen av en skiva från det ställe där du senast stoppade den (endast för de senaste tio skivorna som spelades in utan meny).

- 1 Sätt i en av de tio senast spelade skivorna.
- 2 När **LOADING** visas i teckenfönstret trycker du på **PLAY ▶** (eller **▶▶**) så startar uppspelningen från det ställe den senast stoppades.

Avbryta återuppspelningsläget

- Tryck på **■** två gånger.

Zooma in

Med den här funktionen kan du förstora bilden på TV-skärmen och panorera i den förstörade bilden.

- 1 Under uppspelning trycker du på **ZOOM** på fjärrkontrollen flera gånger om du vill välja en annan zoomfaktor.
→ Använd knapparna ◀▶▲▼ när du vill flytta runt i den zoomade bilden.
→ Uppspelningen fortsätter.
- 2 Återgå till originalstorleken genom att trycka på **ZOOM** flera gånger.

Ändra textningsspråk (gäller endast DVD)

Den här åtgärden fungerar endast för DVD-skivor med flera textningsspråk. Du kan ändra språk när DVD-skivan spelas upp.

- Välj olika textningsspråk genom att trycka på **SUBTITLE** flera gånger.

Skivanvändning (forts.)

Ändra ljudspråk

Den här åtgärden fungerar endast för DVD-skivor med flera ljudspråk. Du kan ändra språk när DVD-skivan spelas upp.

- Välj de tillgängliga ljudspråken genom att trycka på **AUDIO** flera gånger.

För VCD – ändra ljudkanal

- Tryck på **AUDIO** flera gånger för att välja de ljudkanaler som finns på skivan (STEREO, MONO LEFT, MONO RIGHT eller MIX MONO).

Ändra kameravinkel

Det här alternativet är endast tillgängligt för DVD-skivor som innehåller sekvenser som är inspelade med olika kameravinklar. Med den kan du visa bilder ur olika vinklar.

- Välj de tillgängliga kameravinklarna genom att trycka på **ANGLE** flera gånger.

Uppspelningskontroll (endast VCD)

Med hjälp av PBC-uppspelning (Playback Control, uppspelningskontroll) kan du spela upp video-CD-skivor interaktivt genom att följa den meny som visas på skärmen. Den här funktionen kan du även nå via menyn Preference Page (inställningssidan).

För VCD-skivor med PBC-funktion (Playback Control) (endast version 2.0)

- När uppspelningen är stoppad trycker du på **RETURN/TITLE** för att aktivera eller avaktivera PBC-läget.
- Under uppspelning trycker du på **RETURN/TITLE** om du vill återgå till skivans titelmeny eller huvudmeny.

TIPS: De driftsanvisningar som beskrivs här är kanske inte möjliga för vissa skivor. Läs alltid de anvisningar som medföljer skivan.

Förhandsgranskning (gäller endast VCD/SVCD)

Med den här funktionen kan du förhandsgranska innehållet på en VCD-/SVCD-skiva.

- 1 Tryck på **DISC MENU**.

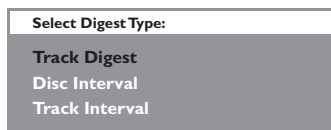

- 2 Använd knapparna **▲▼** till att välja ett av följande alternativ och tryck på **OK**.

{ Track Digest } (spåröversikt)

Visa sex olika spår i ett fönster varje gång. Med den här funktionen får du en snabb överblick av alla spår på skivan.

{ Disc Interval } (skivintervall)

Visa hela skivan i sex miniatyrbilder. Skivan delas upp i sex delar med regelbundna intervall och visas i ett fönster.

{ Track Interval } (spårintervall)

Visa innehållet i ett enskilt spår i sex miniatyrbilder. Spåret delas upp i sex delar med regelbundna intervall och visas i ett fönster. Det här alternativet är endast tillgängligt i uppspelningsläget.

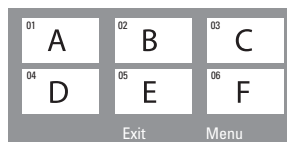

- Gå till föregående eller nästa sida genom att trycka på **◀◀ / ▶▶**.
- Om du vill återgå till huvudmenyn väljer du { **Menu** } (meny) på skärmen och trycker på **OK**.
- Tryck på **OK** på den markerade miniatyrbilden om du vill starta uppspelningen därifrån.
- 3 Om du vill stänga förhandsgranskningsmenyn trycker du på { **Exit** } (avsluta) på skärmen och sedan på **OK**.

Spela upp en MP3-/JPEG-/Windows Media™-ljudskiva

Med det här DVD-systemet kan du spela upp de flesta MP3-, JPEG- och Windows Media™-ljudfiler som är inspelade på en CD-R/RW-skiva eller en skiva som du har köpt i en butik.

Innan du sätter igång ...

Du måste slå på TV-apparaten och ställa in rätt videokanal. (se avsnittet Sök efter rätt visningskanal).

- 1 Sätt i en skiva.
 - Skivläsningstiden kan överstiga 30 sekunder på grund av komplexiteten hos katalog- och filkonfigurationen.
 - Skivmenyn visas på TV-skärmen.

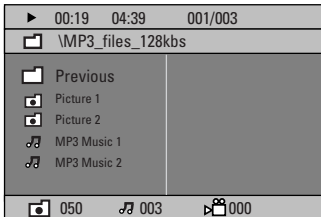

- 2 Om skivans huvudmeny har flera mappar trycker du på knapparna ▲▼ för att välja den önskade mappen. Tryck sedan på **OK** så öppnas mappen.
- 3 Välj ett spår eller en fil med knapparna ▲▼ och starta sedan uppspelningen genom att trycka på **OK**.
 - Uppspelningen startar från den valda filen och fortsätter till slutet av mappen.

Under uppspelningen kan du göra följande:

- Välj ett annat spår/fil i den aktuella mappen genom att trycka på ◀◀/▶▶.
- Tryck på och håll ned ◀◀/▶▶ om du vill snabbspola framåt/bakåt i ett musikspår.
- Om du vill välja en annan mapp på den aktuella skivan trycker du på ▲ så att rotmenyn visas. Gör sedan ditt val med hjälp av knapparna ▲▼ och bekräfta genom att trycka på **OK**.
- Tryck på **REPEAT** flera gånger om du vill få åtkomst till olika uppspelningsslägen.
- 4 Tryck på ■ om du vill stoppa uppspelningen.

Praktiskt tips:

– Om du vill hoppa över mappmenyn när du sätter i en MP3/JPEG-skiva ställer du in MP3/JPEG NAV-inställningen i Preference Setup Page (egna inställningar) på { Without Menu } (utan meny).

TIPS: Du kan inte spela upp vissa skivor med den här DVD-inspelaren på grund av skivkonfigurationen, inspelningsförhållandena eller det program som användes till att spela in skivan.

Skivanvändning (forts.)

Spela upp en JPEG-bildfil (bildspel)

Innan du sätter igång ...

Du måste slå på TV-apparaten och ställa in rätt videokanal. Mer information finns i avsnittet Sök efter rätt visningskanal.

- Sätt i en bildskiva (Kodak Picture CD, JPEG).
 - Om du använder en Kodak-skiva startar bildspelet automatiskt.
 - Om du använder en JPEG-skiva visas bildmenyn på TV:n. Tryck på **PLAY** ► (eller ►||) när du vill påbörja visningen av bildspelet.

Förhandsgranskning

- 1 Tryck på ■ under uppspelning.
 - Tolv miniatyrbilder visas på TV:n.



- 2 Tryck på ◀◀/▶▶ om du vill visa de övriga bilderna på föregående/nästa sida.
- 3 Markera en av bilderna med knapparna ◀▶▲▼ och starta visningen genom att trycka på **OK**.
- 4 Tryck på **DISC MENU** om du vill återgå till en meny för Picture CD-skivor.

Zooma bild

- 1 Tryck på **ZOOM** flera gånger under uppspelning om du vill välja en annan zoomfaktor.
- 2 Använd knapparna ◀▶▲▼ när du vill panorera i den zoomade bilden.

Praktiskt tips:

– Den här funktionen kan inte användas på DivX-skivor.

Rotera/vända bilden

- Använd knapparna ◀▶▲▼ under uppspelning om du vill rotera/vända bilden på TV:n.

▲ : vänd bilden vertikalt
▼ : vänd bilden horisontellt
◀ : rotera bilden motsols
▶ : rotera bilden medsols

Filformat som kan användas:

- Filtilägget måste vara '*.JPG' och inte '*.JPEG'.
- Du kan endast visa stillbilder som följer DCF-standarden eller JPEG-bilder, till exempel TIFF. Du kan inte spela upp rörliga bilder, film-JPEG-bilder, progressiva JPEG-bilder eller andra format, bilder i andra format än JPEG eller bilder med ljud.
- På grund av att det går att lagra så många låtar/bilder på en enda skiva kan det ta en stund innan skivans innehåll visas på TV:n.

TIPS: Du kan inte spela upp vissa skivor med den här spelaren på grund av skivkonfiguration, inspelningsförhållanden eller det program som användes till att spela in skivan.

Spela upp MP3-musik och JPEG-bilder samtidigt

Du kan skapa ett musikbildspel om skivan innehåller både MP3-musikfiler och JPEG-bildfiler.

- 1 Sätt i en MP3-skiva som innehåller musik och bilder.
- 2 Välj ett MP3-spår på menyn och tryck på **PLAY ▶** (eller **▶▶**) så startar uppspelningen.
- 3 Under uppspelning av MP3-musik kan du använda knapparna ◀▶▲▼ till att välja en bildmapp på skivmenyn och sedan trycka på **PLAY ▶** (eller **▶▶**).
→ Bildfilerna spelas upp till slutet av mappen.
- 4 Om du vill avsluta den samtidiga uppspelningen trycker du på **DISC MENU** och sedan på ■.

Praktiska tips:

- Det är normalt att det uppstår ”hopp” i musiken när du lyssnar på MP3-skivor.
- Det är normalt att pixelisering förekommer då och då när du spelar upp MP3/DivX-filer. Detta beror på att kvaliteten på material du har hämtat från Internet inte alltid är den bästa.
- Du kan endast spela upp den första sessionen på CD-skivor med flera sessioner.

Spela upp DivX-skivor

DVD-systemet kan användas för uppspelning av DivX-filmer som du kan kopiera från datorn till en CD-R/RW- eller DVD±R/±RW-skiva. (se General Setup Page (allmänna inställningar) – { DivX(R) VOD code } (DivX(R) VOD-kod)).

- 1 Sätt i en DivX-skiva.
- 2 Om det finns extern undertext till DivX-filmen visas menyn för undertextning på TV:n där du kan välja att visa den.
- I det här fallet kan du slå på och av textningen genom att trycka på **SUBTITLE** på fjärrkontrollen.
- 3 Tryck på **PLAY ▶** (eller **▶▶**) när du vill starta uppspelningen.

Under uppspelningen kan du göra följande:

- Om DivX-skivan innehåller undertexter på flera språk trycker du på **SUBTITLE** om du vill ändra textspråk under uppspelning.
- Använd knapparna ◀ / ▶ på fjärrkontrollen om du vill snabbspola bakåt eller framåt.
- Tryck på **DISPLAY** flera gånger tills menyn för tidssökning visas. Ange vilken tid uppspelningen ska starta och bekräfta genom att trycka på **OK**.
→ Uppspelningen fortsätter från den angivna tiden.

Praktiska tips:

- Textningsfiler med följande filtillägg (.srt, .smi, .sub, .ssa eller .ass) kan användas men visas inte på filnavigeringsmenyn.
- Namnet på filen med textningen måste vara samma som filmens filnamn.
- Du kan visa högst 45 tecken med textning.

TIPS: Du kan inte spela upp vissa skivor med den här spelaren på grund av skivkonfiguration, inspelningsförhållanden eller det program som användes till att spela in skivan.

Menyalternativ på DVD-systemmenyn

Öppna DVD-inställningsmenyn

DVD-systemet ställs in via TV:n, vilket gör att du kan anpassa systemet till dina speciella önskemål.

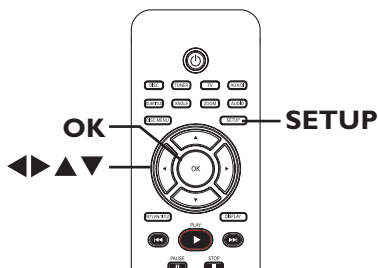

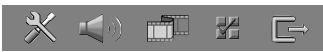
- 1 I läget DISC trycker du på **SETUP**.
→ Inställningsmenyn visas.
- 2 Tryck på ◀▶ för att välja en av inställningsmenyerna och tryck sedan på **OK**.

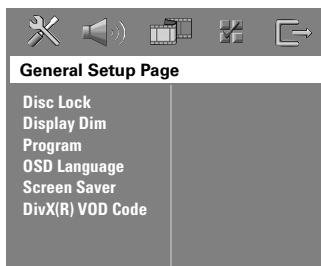
- 3 Om du inte kan öppna { Preference Page } (inställningssidan) trycker du på **SETUP** så stängs menyn. Tryck på **STOP** (■) två gånger innan du trycker på knappen **SETUP** igen.
- 3 Välj önskat alternativ med hjälp av knapparna ▲▼ och bekräfta sedan genom att trycka på ▶.
- 4 Välj den inställning du vill ändra och tryck på **OK** för att bekräfta och återgå till föregående alternativ.
→ På följande sidor finns instruktioner för och förklaringar av de olika alternativen.
→ Om alternativet på menyn är nedtonat innebär det att inställningen inte finns tillgänglig eller inte kan ändras i aktuellt läge.
- 5 Avsluta genom att trycka på **SETUP**.

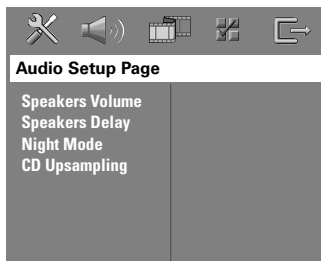

se sidan 71

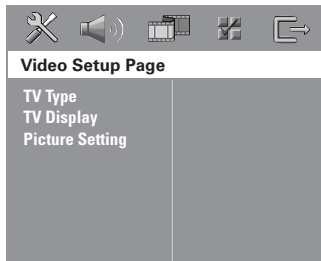

se sidan 72



se sidan 73

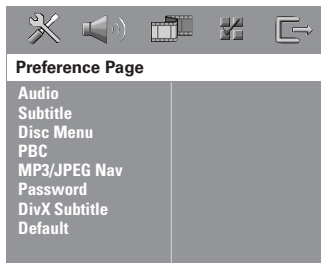

se sidan 74–75

Menyalternativ på DVD-systemmenyn (forts.)

Allmänna inställningar (understrukna alternativ är standardinställningar)

Disc Lock (skivlås)

Skivtillverkarna klassificerar och kodar inte alla skivor. Du kan förhindra att en viss skiva spelas upp genom att låsa den. Du kan låsa upp till 40 skivor.

- { **Lock** } (lås) – Välj det här alternativet om du vill blockera uppspelningen av den aktuella skivan. Vid påföljande uppspelningar av skivan fordras att ett sexsiffrigt lösenord anges. Standardlösenordet är 136900. (se Preference Setup Page – { Password }) (egna inställningar – lösenord).
- { **Unlock** } (lås upp) – Alla skivor kan spelas upp.

Display Dim (skärmstorlek)

Välj ljusstyrka för DVD-systemets teckenfönster.

- { **100%** } – Full ljusstyrka
{ **70%** } – Medelstark ljusstyrka
{ **40%** } – Dämpad visning.

Program

Visa spårprogrammeringsmenyn. Se avsnittet Programmera skivspår.

OSD language (språk för skärmmeny)

Välj språk för DVD-systemets skärmmeny.

Screen Saver (skärmläckare)

Skärmläckaren bidrar till att minska slitaget på TV-skärmen.

- { **On** } (på) – TV-skärmen stängs av när uppspelningen har varit stoppad eller pausad i mer än 15 minuter.
- { **Off** } (av) – Skärmläckaren avaktiveras.

DivX(R) VOD code (DivX(R) VOD-kod)

Philips tillhandahåller DivX® VOD-registreringskoden (Video On Demand) som gör det möjligt att hyra och köpa videofilmer med hjälp av DivX® VOD-tjänsten. Visa registreringskoden genom att trycka på ► och tryck på **OK** när du vill avsluta.

Använd registreringskoden om du vill köpa eller hyra videofilmer från DivX®-VOD-tjänsten på www.divx.com/vod. Kopiera videofilmen till en CD-R/RW-skiva i datorn för uppspelning med det här DVD-systemet genom att följa de anvisningar som visas.

Obs! Du kan endast spela upp de videofilmer du hämtar från DivX®-VOD-tjänsten med det här DVD-systemet. Mer information finns på www.divx.com/vod.

Menyalternativ på DVD-systemmenyn (forts.)

Ljudinställning (understrukna alternativ är standardinställningar)

Speaker Volume (högtalarvolym)

Visa inställningsmenyn för högtalarnas volymnivå. Använd knapparna ◀ ▶ till att justera volymnivån för varje ansluten högtalare mellan -6dB och +6dB.

Speaker Delay (högtalarfördröjning)

Visa inställningsmenyn för högtalaravstånd. Använd knapparna ◀ ▶ till att ange fördröjningstiderna för centerhögtalarna och de bakre högtalarna utifrån lyssningsplatsen/-avståndet.

Obs! En ökning eller minskning av fördröjningstiden på 1 ms motsvarar ett avstånd på 30 cm. Använd de längre fördröjningstidsinställningarna när de bakre högtalarna är placerade närmare lyssnaren än de främre.

Night Mode (nattläge)

Det här läget optimerar uppspelningen av ljud vid låga volymer. Stark volym sänks och svag volym höjs till hörbar nivå. Den här funktionen fungerar bara med DVD-videoskivor med Dolby Digital-läge.

{ **On** } (på)

– Aktiverar nattläge.

{ **Off** } (Av)

– Avaktiverar nattläge. Välj det här alternativet när du vill lyssna på surroundljudet i hela dess dynamiska omfång.

CD Upsampling (CD-uppsampling)

Med den här funktionen kan du konvertera musik-CD-skivor till en högre samplingsfrekvens med hjälp av sofistikerad digital signalbearbetning och på så sätt få bättre ljudkvalitet. Om du har aktiverat funktionen för CD-uppsampling slår systemet automatiskt över till stereoläge.

{ **Off** } (av)

– Avaktiverar CD-uppsampling.

{ **88.2 kHz (X2)** }

– Välj det här alternativet om du vill konvertera samplingsfrekvensen för CD-skivan till det dubbla.

Obs! Om du trycker på SURR. på fjärrkontrollen och väljer flerkanaligt läge avaktiveras funktionen för CD-uppsampling.

Menyalternativ på DVD-systemmenyn (forts.)

Videoinställning (understrukna alternativ är standardinställningar)

TV Type (TV-typ)

Välj det färgsystem som passar den anslutna TV:n. Då möjliggörs uppspelning av olika typer av skivor (PAL- eller NTSC-skivor) i DVD-systemet.

- { PAL } – För TV-apparater med PAL-system.
- { NTSC } – För TV-apparater med NTSC-system.
- { Multi } – För TV-apparater som är kompatibla med både PAL och NTSC.

TV Display (TV-skärm)

Du kan anpassa bildförhållandet till TV:n.

- { 4:3 Letter Box } – Bredbildsvisning med svarta fält ovanför och nedanför bilden.
- { 4:3 Pan Scan } – Bild med full höjd och beskurna sidor.
- { 16:9 Wide Screen } – Bredbilds-TV (bildförhållande 16:9).



Picture Setting (bildinställning)

DVD-systemet är försett med tre fördefinierade uppsättningar bildfärgsinställningar och en egen inställning som du kan definiera själv.

- { Standard } – Inställning för originalfärger.
- { Bright } (ljus) – Inställning för klara färger.
- { Soft } (mjuk) – Inställning för varma färger.
- { Personal } (personlig) – Välj det här alternativet om du vill anpassa bildfärgsinställningen. Använd knapparna ◀ ▶ till att göra den inställning som bäst passar dina önskemål och bekräfta genom att trycka på **OK**. Om du vill ha normal inställning väljer du { 0. }

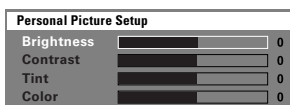

{ Brightness } (ljusstyrka)
Öka det här värdet om du vill göra bilden ljusare och vice versa.

{ Contrast } (kontrast)
Öka det här värdet om du vill göra bilden skarpare och vice versa.

{ Tint } (färgton)
Öka eller minska det här värdet om du vill ändra bildens färgfas.

{ Color } (färg)
Öka det här värdet om du vill förstärka bildens färg och vice versa.

Menyalternativ på DVD-systemmenyn (forts.)

Egna inställningar (understrukna alternativ är standardinställningar)

Audio (ljud)

Välj önskat ljudspråk för DVD-uppspelning.

Subtitle (undertext)

Välj önskat textningsspråk för DVD-uppspelning.

Disc Menu (skivmeny)

Välj önskat skivmenyspråk för DVD-uppspelning.

Obs! Om det valda ljud-/textnings-/skivmenyspråket inte är tillgängligt på DVD-skivan används skivans standardspråk istället.

PBC

Funktionen PBC (Play Back Control, uppspelningskontroll) fungerar endast för VCD-/SVCD-skivor. Med hjälp av funktionen kan du spela upp video-CD-skivor (2.0) interaktivt genom att följa den meny som visas på skärmen.

- { **On** } (på)
 - Indexmenyn (om sådan finns) visas på TV:n när en VCD-/SVCD-skiva sätts in.
- { **Off** } (av)
 - VCD-/SVCD-skivans indexmeny ignoreras och uppspelning påbörjas direkt från början av skivan.

MP3/JPEG Nav

MP3/JPEG Navigator kan endast ställas in om skivan är inspelad med en meny. Med hjälp av den kan du välja olika visningsmenyer vilket gör det lättare att navigera.

- { **Without Menu** } (utan meny) – Visa alla filer som finns på MP3-/bildskivan.
- { **With Menu** } (med meny) – Visar MP3-/bildskivans mappmeny

Obs! Med det här DVD-systemet kan endast 650 filer/mappar visas i katalogen.

Password (lösenord)

Lösenordet används för skivlåset. Samma lösenord används för både föräldrakontroll och skivlås. Ange det sexsiffriga lösenordet om du vill spela upp en "förbjuden" skiva eller om du uppmanas att ange ett lösenord. Standardlösenordet är 136900. Ändra lösenordet:

Change Password

Old Password	<input type="text"/>
New Password	<input type="text"/>
Confirm PWD	<input type="text"/>
	<input type="button" value="OK"/>

- 1) Tryck på **OK** så öppnas menyn för att ändra lösenordet.
- 2) Använd de **numeriska knapparna 0–9** på fjärrkontrollen till att ange det befintliga sexsiffriga lösenordet { Old Password } (gammalt lösenord).
Obs! När du gör det första gången eller om du har glömt det befintliga lösenordet knappar du in 136900.
- 3) Ange det nya sexsiffriga lösenordet i rutan { New Password } (nytt lösenord).
- 4) Ange det nya sexsiffriga lösenordet igen i rutan { Confirm PWD } (bekräfta lösenord).
- 5) Bekräfta och avsluta menyn genom att trycka på **OK**.

Menyalternativ på DVD-systemmenyn (forts.)

Egna inställningar (understrukna alternativ är standardinställningar)

DivX Subtitle (DIVX-textning)

Välj det teckensnitt som ska användas för den inspelade DivX-textningen.

{ **Standard** }

- Visa en standardlista med latinska teckensnitt för textning som fungerar med det här DVD-systemet.

{ **Others** } (övriga)

- Visa övriga teckensnitt för textning.

Default (standard)

Med den här funktionen kan du återställa alla menyinställningar och dina personliga inställningar till fabriksinställningarna, utom lösenordet för skivlåset. Bekräfta återställningen genom att trycka på **OK**.

Radiofunktioner

VIKTIGT!

Se till att FM- och MW-antennerna är anslutna.

Ställa in radiokanaler

- 1 Tryck på **SOURCE** flera gånger tills FM visas i teckenfönstret (eller tryck på **TUNER** på fjärrkontrollen).
- 2 Tryck snabbt på ▲ / ▼ på fjärrkontrollen. → SEARCH > eller < visas i teckenfönstret tills en radiokanal med tillräcklig signalstyrka har hittats.
- 3 Upprepa steg 2 om det behövs tills du hittar önskad radiokanal.
- 4 Om du vill finjustera mottagningen trycker du snabbt på ◀ / ▶ flera gånger tills du hittar den bästa mottagningen.

Praktisk tips:

– Om en FM-radiostation sänder ut RDS-data (Radio Data System) visas och lagras RDS-namnet.

Ställa in snabbval för radiokanaler

Du kan lagra upp till 40 FM- och 20 MW-snabbval i minnet. Det finns tre sätt att programmera radiokanaler:

- Använda automatisk installation (endast första gången du gör inställningar)
- Använda automatiska snabbval
- Använda manuella snabbval

Praktiska tips:

- Snabbvalsläget avslutas om du inte trycker på någon knapp inom 20 sekunder.
- Om ingen stereosignal hittas eller färre än fem (5) kanaler hittas under radioinställningen visas meddelandet "PLEASE CHECK ANTENNA".

Använda automatisk installation

Den här funktionen kan endast användas första gången radiokanaler ställs in. Du uppmanas att ställa in radiokanaler när du öppnar tunerläget. Alla tillgängliga radiokanaler lagras automatiskt med bara en knapptryckning.

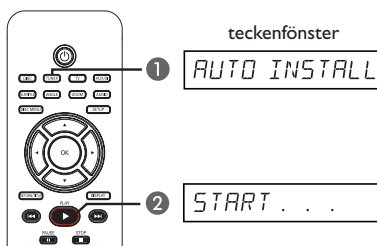

- 1 Tryck på **TUNER**.
→ Meddelandet AUTO INSTALL PRESS PLAY visas.
- 2 Tryck på **PLAY** ► tills "START ..." visas i teckenfönstret.
→ Systemet söker på FM-bandet och sedan på MW-bandet.
→ Alla radiokanaler med stark signal sparas automatiskt.
→ När du är klar spelas den sist inställda radiokanalen upp.

Radiofunktioner (forts.)

Använda automatiska snabbval

Om du vill spara eller installera om alla förinställda radiokanaler använder du alternativet för automatiska snabbvalsinställningar.

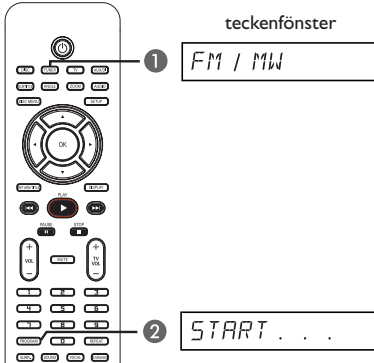

- 1 Tryck på **TUNER** och välj FM- eller MW-bandet.
- 2 Håll ned **PROGRAM** tills **START ...** visas i teckenfönstret.
→ Alla tidigare lagrade radiokanaler ersätts.

Använda manuella snabbval

Om du bara vill spara dina favoritradiokanaler använder du alternativet för manuell snabbvalsinställning.

- 1 Ställ in önskad radiokanal (se Ställa in radiokanaler).
- 2 Tryck på **PROGRAM**.
- 3 Använd knapparna **◀◀ / ▶▶** och välj det snabbvalsnummer som du vill lagra den aktuella kanalen på.
- 4 Tryck på **PROGRAM** så lagras kanalen.

Välja en förinställd radiokanal

- 1 Tryck på **TUNER** och välj FM- eller MW-bandet.
- 2 Använd knapparna **◀◀ / ▶▶** till att välja ett snabbvalsnummer (eller använd den numeriska knappsetsen).
→ Vågbandet och snabbvalsnumret följt av radiofrekvensen visas i teckenfönstret.

Ta bort en förinställd radiokanal

- 1 I tunerläget använder du knapparna **◀◀ / ▶▶** på fjärrkontrollen till att välja en förinställd radiokanal.
- 2 Tryck på och håll ned **■** tills "FM/MW X DELETED" visas.
→ X är snabbvalsnumret.
→ Radiokanalen fortsätter att spelas upp men den har tagits bort ur snabbvalslistan.
→ Övriga förinställda radiokanaler ändras inte.

Ljud- och volymkontroller

Svenska

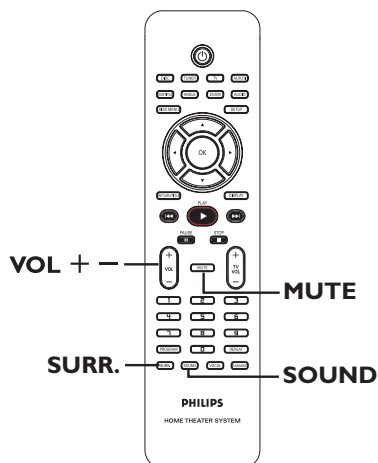

Välja surroundljud

- Tryck på **SURR.** för att välja: DOLBY+PL II (flerkanalig) eller STEREO.
 - Vilka surroundljudslägen som är tillgängliga varierar beroende på det ljud som finns tillgängligt på skivan.
 - Centerhögtalaren och de bakre högtalarna används bara i flerkanaligt surroundläge
 - Följande alternativ är tillgängliga i Multi-channel-läget: Dolby Digital, DTS (Digital Theatre Systems) Surround och Dolby Pro Logic II.
 - Stereosändningar och -inspelningar ger vissa surroundkanalseffekter när de spelas upp i surroundläget. Däremot kommer inget ljud från surroundhögtalarna när monokällor (enkanalsljud) spelas upp.

Praktiskt tips:

- Du kan inte välja surroundljudsläget när menyn för systeminställningar är öppen.

Välja digitala ljudeffekter

Välj en förinställd digital ljudeffekt som passar innehållet på skivan eller som optimerar ljudet i den musik du lyssnar på.

- Tryck på **SOUND** om du vill välja bland de ljudeffekter som finns tillgängliga.

När du spelar upp filmskivor eller i TV-läget kan du välja:

CONCERT, DRAMA, ACTION eller SCI-FI

När du spelar upp musikskivor eller i TUNER- eller AUX/DI-läget kan du välja: ROCK, DIGITAL, CLASSIC eller JAZZ.

Praktiskt tips:

- Om du vill ha platt ljud väljer du CONCERT eller CLASSIC.

Volymkontroll

- Tryck på **VOL + / -** på fjärrkontrollen om du vill öka eller minska volymnivån.
 - VOL MIN är den lägsta volymnivån och VOL MAX är den högsta volymnivån.

Om du vill stänga av volymen tillfälligt

- Tryck på **MUTE** på fjärrkontrollen.
 - Uppspelningen fortsätter utan ljud och MUTE visas.
 - Om du vill återställa volymen kan du antingen trycka på **MUTE** igen eller öka volymen.

Styra en Philips-TV med fjärrkontrollen

Med DVD-systemets fjärrkontroll kan du styra de grundläggande funktionerna på din Philips-TV.

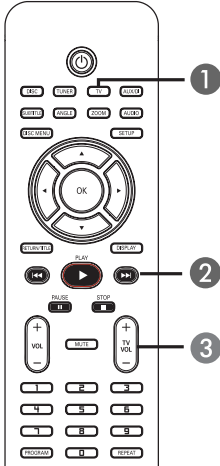

- 1 Tryck på **SOURCE** flera gånger tills TV visas i teckenfönstret (eller tryck på TV på fjärrkontrollen).
- 2 Använd knapparna **◀◀/ ▶▶** eller den **numeriska knappsatsen (0-9)** till att välja TV-kanal.
- 3 Tryck på **TV VOL +/-** när du vill justera TV:ns volymnivå.

Programuppdateringar

Med jämna mellanrum tillhandahåller Philips uppdateringar för att förbättra din användarupplevelse.

Innan du sätter igång ...

Kontrollera den aktuella programvaruversionen för DVD-systemet:

- 1) Tryck på **OPEN CLOSE ▲** så att skivfacket öppnas.
- 2) Tryck på **DISPLAY** på fjärrkontrollen.

- 1 Besök Philips webbplats på www.philips.com/support och kontrollera om det finns någon ny programvaruuppdatering tillgänglig. Hämta programvaran och spara den på en CD-R-skiva.
- 2 Tryck på **OPEN CLOSE ▲** så att skivfacket öppnas.
- 3 Sätt i CD-R-skivan och tryck på **OPEN CLOSE ▲** igen.
→ Programvaran installeras nu i inspelaren automatiskt.

VIKTIGT!

Strömmen får inte brytas under uppdateringen!





Felsökning

VARNING

Du bör under inga som helst omständigheter försöka reparera systemet själv, om du gör det gäller inte garantin. Öppna inte systemet eftersom risk för elektrisk stöt är föreligger.

Om ett fel inträffar bör du först kontrollera de punkter som räknas upp nedan innan du lämnar in systemet för reparation. Om du inte kan avhjälpa problemet med hjälp av följande anvisningar för du kontakta återförsäljaren eller Philips som kan hjälpa dig.

Svenska

Problem (Allmänna)	Lösning
Ingen ström.	<ul style="list-style-type: none">– Kontrollera att du har anslutit strömkabeln.– Sätt på DVD-systemet genom att trycka på  (STANDBY-ON) på framsidan.
Ingen bild.	<ul style="list-style-type: none">– Mer information om att välja videokanal finns i handboken till TV:n. Ändra TV-kanal tills DVD-inspelarens skärmbild visas.– Tryck på DISC och välj skivläge.
Helt förvrängd bild eller svartvit bild	<ul style="list-style-type: none">– Om det här inträffar när du ändrar inställning för TV TYPE (TV-ty) väntar du i 15 sekunder tills automatisk återställning sker.– Kontrollera videoanslutningen.– Ibland kan bilden förvrängas något. Detta är inte ett fel.– Rengör skivan.
Inget ljud eller förvrängt ljud.	<ul style="list-style-type: none">– Justera volymen.– Kontrollera högtalaranslutningarna och -inställningarna.– Välj den utrustning som du vill lyssna på med DVD-systemet genom att först se till att ljudkablarna är anslutna och sedan trycka på knappen SOURCE för att välja rätt inkommande källa (t.ex. TV eller AUX/DI).
Det hörs inget ljud från centerhögtalaren och de bakre högtalarna.	<ul style="list-style-type: none">– Kontrollera att centerhögtalaren och de bakre högtalarna är anslutna på rätt sätt.– Tryck på SURR. och välj en lämplig surroundljudsinställning.– Kontrollera att källan du spelar upp är inspelad eller sänd med surroundljud (DTS, Dolby Digital etc.).
Fjärrkontrollen fungerar inte på rätt sätt.	<ul style="list-style-type: none">– Välj källa (t.ex. DISC eller TUNER) innan du trycker på funktionsknappen , , .– Minska avståndet mellan fjärrkontrollen och systemet.– Byt ut batterierna mot nya.– Rikta fjärrkontrollen rakt mot IR-sensorn.– Kontrollera att batterierna är isatta på rätt sätt.

Problem (Uppspelning)	Lösning
Uppspelningen startar inte på DVD-systemet.	<ul style="list-style-type: none">– Sätt i en läsbar skiva med uppspelningssidan nedåt. DVD+R-/CD-R-skivan måste färdigställas.– Kontrollera skivtypen, färgsystemet (PAL eller NTSC) och regionkoden.– Se till att skivan inte är repad eller fläckig.– Tryck på SETUP när du vill stänga fönstret för systeminställningsmenyn.– Du kan behöva ange lösenordet när du vill ändra klassningsnivån för föräldrakontroll eller låsa upp skivan för uppspelning.– Du kan behöva ange lösenordet när du vill låsa upp skivan för uppspelning.– Fukt kan ha kondenserats inuti systemet. Ta ur skivan och låt systemet vara påslaget i ungefär en timme.
Höjd/bredd-förhållandet för skärmen kan inte ändras trots att du har ställt in TV-skärmen.	<ul style="list-style-type: none">– Höjd/bredd-förhållandet är fastställt på DVD-skivan.– Det kanske inte går att ändra höjd/bredd-förhållandet, beroende på TV:n.
Det går inte att aktivera vissa funktioner som vinklar, textning eller flerspråkigt ljud.	<ul style="list-style-type: none">– Funktionerna kanske inte är tillgängliga på DVD-skivan.– Det går inte att ändra språket för ljudet eller textningen på den här DVD-skivan.
Det går inte att välja vissa alternativ på inställnings-/systemmenyn.	<ul style="list-style-type: none">– Tryck på knappen STOP två gånger innan du väljer systeminställningsmenyn.– Beroende på skivtillgänglighet kanske vissa menyalternativ inte kan väljas.
Det går inte att spela upp DivX-filmer.	<ul style="list-style-type: none">– Kontrollera att DivX-filen är kodad i läget Home Theatre med en certifierad DivX-kodare.
Radiomottagningen är dålig.	<ul style="list-style-type: none">– Om signalen är för svag justerar du antennen eller ansluter en extern antenn för bättre mottagning.– Öka avståndet mellan systemet och TV:n eller videon.– Ställ in rätt frekvens.– Placera antennen längre bort från all utrustning som kan orsaka störningar.
DVD-systemet fungerar inte.	<ul style="list-style-type: none">– Koppla bort strömkabeln från eluttaget i några minuter. Sätt tillbaka kabeln och försök använda systemet igen som vanligt.

Ordlista

Analog: Ljud som inte har omvandlats till siffror. Analogt ljud varierar medan digitalt ljud har specifika numeriska värden. I de här uttagen skickas ljud genom två kanaler, vänster och höger.

Bildförhållande: Förhållandet mellan vertikal och horisontell storlek på den bild som visas. Det horisontella/ vertikala förhållandet för en konventionell TV är 4:3 medan förhållandet för en bredbilds-TV är 16:9.

Bithastighet: Den mängd data som krävs för en viss musiklängd, mäts i kilobit per sekund, eller kbit/s. Eller den hastighet du spelar in med. I allmänhet gäller att ju högre bithastighet, eller ju högre inspelningshastighet, desto bättre ljudkvalitet. Högre bithastigheter kräver dock mer skivutrymme.

Kapitel: Avsnitt i en film eller ett musikstycke på en DVD som är mindre än titlar. En titel består av flera kapitel. Varje kapitel tilldelas ett kapitelnummer med vars hjälp du kan hitta önskat kapitel.

Skivmeny: En skärmbild där du bland annat kan välja bilder, ljud, textning och olika vinklar som ska spelas in på en DVD-skiva.

DivX: DivX-kodningen är en patentsökt MPEG-4-baserad teknik för videokomprimering, utvecklad av DivX Networks, Inc., som används till att krympa digital video till storlekar som kan transporteras över Internet med bibehållen hög kvalitet.

Dolby Digital: Ett surroundljudsystem som har utvecklats av Dolby Laboratories som kan innehålla upp till sex kanaler digitalt ljud (främre vänster och höger, surround vänster och höger, mittre och subwoofer).

Dolby Surround Pro Logic II: En förbättrad teknik för matrisavkodning som ger bättre rymd och riktning hos programmaterial med Dolby Surround. Tekniken ger ett övertygande tredimensionellt ljudfält hos vanliga musikinspelningar i stereo och är perfekt anpassad för att ge surroundkänsla i en bilstereo. Traditionell surroundprogrammering är helt kompatibel med Dolby Surround Pro Logic II-avkodare och dessutom kan ljudspår kodas särskilt så att uppspelning med Pro Logic II utnyttjas till fullo, inklusive separat vänster och höger surroundkanal. (Material av det slaget är även kompatibelt med traditionella Pro Logic-avkodare).

DTS: Förkortning för Digital Theatre Systems, dvs. digitala biosalongssystem. Det är ett surroundljudsystem, men inte detsamma som Dolby Digital. Formaten har utvecklats av olika företag.

JPEG: Ett mycket vanligt digitalt stillbildsformat. Ett komprimeringssystem för stillbilder som föreslagits av Joint Photographic Expert Group och som ger liten kvalitetsförsämring av bilden trots högt komprimering förhållande.

MP3: Ett filformat för komprimering av ljuddata. MP3 är en förkortning för Motion Picture Experts Group 1 (eller MPEG-1) Audio Layer3. Vid användning av MP3-format kan en CD-R- eller CD-RW-skiva innehålla cirka tio gånger mer data än en vanlig CD-skiva.

Flerkanaligt: DVD-skivor är formaterade så att varje ljudspår utgörs av ett ljudfält. Flerkanaligt avser en struktur med ljudspår för tre eller fler kanaler.

PBC (Playback Control): Avser den signal som är inspelad på video-CD- eller SVCD-skivor för kontroll av uppspelningen. Genom att använda menyskärmar som har spelats in på en video-CD eller SVCD med funktioner för PBC kan du visa och söka på skivan interaktivt.

Regionkod: Ett system för begränsning av uppspelning av en skiva till endast den angivna regionen. Skivor spelas endast upp om de har en kompatibel regionkod. Regionkoden återfinns på produktens etikett. Vissa skivor är kompatibla med flera regioner eller alla regioner (ALL).

Surround: Ett system för att skapa ett realistiskt tredimensionellt ljudfält med hjälp av flera högtalare som placeras runt lyssnaren.

Titel: Det längsta avsnittet i en film eller ett musikstycke på en DVD-skiva. Varje titel tilldelas ett titelnummer med vars hjälp du kan hitta önskad titel.

VIDEO OUT-uttag: Gult uttag på baksidan av DVD-systemet från vilket DVD-bilden skickas till en TV.

Specifikationer

FÖRSTÄRKARE

Utgående signalstyrka	200 W
Fram:	25 W kanaligt
Bak:	25 W kanaligt
Center:	50 W
Subwoofer	50 W
Frekvensomfång	20 Hz – 20 kHz/-3 dB
Signal/brusförhållande	> 65 dB (CCIR)
Ingångskänslighet	
– AUX In	1000 mV

RADIO

Mottagningsområde	FM 87,5 – 108 MHz (50 kHz) MW 531–1602 kHz (9 kHz)
26 dB dämpningskänslighet	FM 20 dB, MW 4µV/m
Bildavvisningsförhållande	FM 25 dB, MW 28 dB,
IF-avvisningsförhållande	FM 60 dB, MW 45 dB
Signal/brusförhållande	FM 60 dB, MW 40 dB
AM-undertryckningsförhållande	FM 30 dB
Harmonisk distorsion	FM Mono 3 % FM Stereo 3 % MW 5%
Frekvensomfång	FM 180 Hz – 10 kHz/ ±6 dB
Stereoseparation	FM 26 dB (1 kHz)
Stereoträskel	FM 23,5 dB

SKIVOR

Lasertyp	Halvledare
Skivdiameter	12 cm/8 cm
Videoavkodning	MPEG-1/MPEG-2/ DivX 3/4/5/6 & Ultra
Video DAC	12 bitar
Signalsystem	PAL/NTSC
Videoformat	4:3/16:9
Video S/N	65 dB (minimum)
Kompositvideoutgång	1.0 Vp-p, 75 W
Audio DAC	24 bitar/192 kHz
Frekvensomfång	4 Hz – 20 kHz (44,1 kHz) 4 Hz – 22 kHz (48 kHz) 4 Hz – 44 kHz (96 kHz)

HUVUDENHET

Strömförsörjning	220 – 240 V, 50/60 Hz
Effektförbrukning	70 W
Strömförbrukning i Eco-vänteläge:	< 1 W
Storlek (b x h x d)	360 x 54 x 324 mm
Vikt	2,66 kg

HÖGTALARE

Främre och bakre högtalare

System	Envägs, slutet lådsystem
Impedans	4 Ω
Högtalarelement	1 x 76 mm (3-tums) woofer
Frekvensomfång	120 Hz – 20 kHz
Storlek (b x h x d)	97,5 x 191,5 x 71,4 mm
Vikt	0,56 kg/styck

CENTERHÖGTALARE

System	Envägs, slutet lådsystem
Impedans	8 Ω
Högtalarelement	1 x 76 mm (3-tums) woofer
Frekvensomfång	120 Hz – 20 kHz
Storlek (b x h x d)	239,3 x 99,6 x 69,4 mm
Vikt	0,72 kg

SUBWOOFER

Impedans	8 Ω
Högtalarelement	165 mm (6,5-tums) woofer
Frekvensomfång	30 Hz – 120 Hz
Storlek (b x h x d)	194 x 266 x 339,5 mm
Vikt	3,5 kg

Specifikationerna kan ändras utan föregående meddelande.