

Altid klar til at hjælpe

Registrer dit produkt, og få support på
www.philips.com/support



BT6000
BT6050
BT6060



Brugervejledning

PHILIPS

Indholdsfortegnelse

1	Vigtigt	2
<hr/>		
2	Din Bluetooth-højtaler	3
	Indledning	3
	Hvad er der i kassen	3
	Oversigt over højtaleren	4
<hr/>		
3	Kom godt i gang	5
	Strømforsyning	5
	Tænd/sluk	6
	Reguler lydstyrken	6
<hr/>		
4	Brug af Bluetooth-enheder	7
	Tilslut en enhed	7
	Afspil fra Bluetooth-enheder	8
	Styr dit telefonopkald	8
	Afbryd en enhed	8
	Genopret forbindelsen til en enhed	8
<hr/>		
5	Lyt til en ekstern enhed	9
<hr/>		
6	Produktinformation	10
	Specifikationer	10
<hr/>		
7	Fejlfinding	11
	Generelt	11
	Om Bluetooth-enhed	11
<hr/>		
8	Meddelelse	12
	Overholdelse	12
	Omsorg for miljøet	12
	Varemærker	13

1 Vigtigt



Advarsel

- Kabinettet bør aldrig tages af højttaleren.
 - Placer aldrig højttaleren på andet elektrisk udstyr.
 - Udsæt ikke højttaleren for direkte sollys, åben ild eller varmekilder.
 - Sørg for, at du altid kan komme til ledningen, stikkontakten eller adapteren, så du kan afbryde strømmen til højttaleren.
-
- Sørg for, at der er nok friplads rundt om højttaleren til ventilation.
 - Efter brug i fugtige omgivelser skal du øjeblikkeligt rengøre produktet med en blød, tør klud.
 - Batteriet må ikke udsættes for ekstrem varme som solskin, ild eller lignende.
 - Adapteren må ikke udsættes for dryp eller stænk.
 - Der må ikke stilles ting, der indeholder væsker, på adapteren.
 - Brug kun strømforsyninger, der er anført i brugervejledningen.
 - Hvis stikket til Direct Plug-in-adapteren bruges til at afbryde enheden, forbliver enheden parat til betjening.

2 Din Bluetooth-højttaler

Tillykke med dit køb, og velkommen til Philips!
Hvis du vil have fuldt udbytte af den support, som Philips tilbyder, kan du registrere dit produkt på www.philips.com/welcome.

Indledning

Denne højttaler er stænktestet (IPX4) og kan anvendes i nærheden af vand.

Med denne højttaler kan du nyde lyd fra Bluetooth-aktiverede enheder eller andre eksterne enheder.

Hvad er der i kassen

Kontroller og identificer indholdet af pakken:

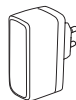
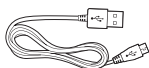
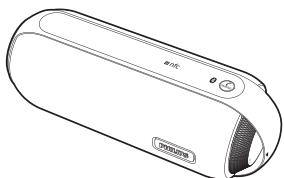

- Højttaler
- USB-kabel til opladning
- USB-adapterhoved
- Kort brugervejledning
- Sikkerheds- og bemærkningsfolder

Oversigt over højttaleren

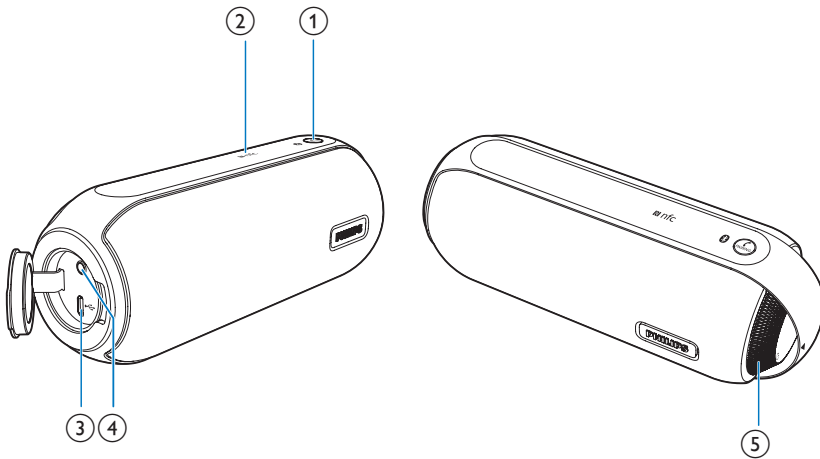

① **PAIRING**

- Åbn Bluetooth-parringstilstand.
- Afbryd Bluetooth-forbindelse.
- Besvar eller afvis et indgående opkald.
- Afslut det aktuelle telefonopkald.
- Overfør opkaldet til din mobile enhed.

② **NFC**

- Tilslut en NFC-kompatibel enhed via Bluetooth.

③

- Oplad det indbyggede batteri.

④ **AUDIO IN**

- Tilslut en ekstern lydenhed.

⑤ **Lydstyrkeknop ()**

- Juster lydstyrken.
- Tænd eller sluk for højttaleren.

3 Kom godt i gang

Følg altid instruktionerne i dette afsnit i den angivne rækkefølge.

Strømforsyning

Enten strøm fra lysnettet eller batteri kan bruges som strømforsyning til dette produkt.

Mulighed 1: Strøm fra batterier

Højttaleren kan køre på det indbyggede, genopladelige batteri.

Bemærk

- Et genopladeligt batteri har et begrænset antal opladningscyklusser. Batterilevetid og antal opladningscyklusser varierer i forhold til brug og indstillinger.
- En fuld opladning af batteriet tager ca. tre timer.
- Den røde LED-indikator blinker, når batteriet er ved at løbe tør for strøm.

Sådan oplades det indbyggede batteri:

- Tilslut højttaleren til vekselstrømforsyningen, eller
- Tilslut USB-kablet mellem
 -  -stikket på højttaleren og
 - et USB-stik på en computer.

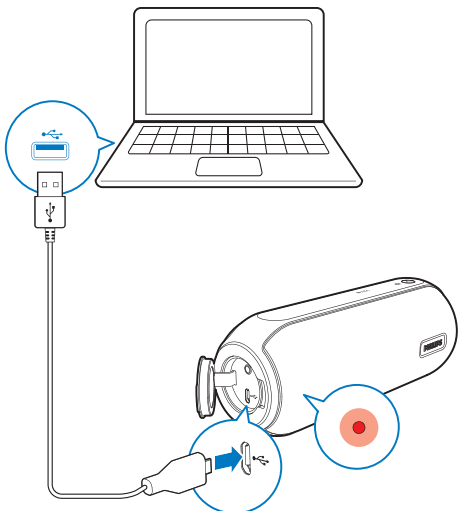



LED-indikator	Batteristatus
Konstant rødt	Under opladning
Fra	Fuldt opladet

Mulighed 2: Strøm fra lysnettet

! Advarsel

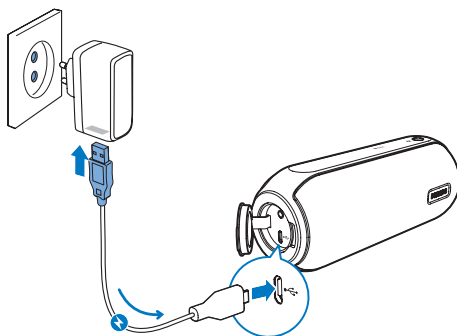
- Risiko for produktskade! Sørg for, at forsyningsspændingen svarer til den spænding, der er trykt på bagsiden eller undersiden af højttaleren.
- Risiko for elektrisk stød! Tag altid stikket ud af kontakten, når AC-adapteren skal frakobles. Hiv aldrig i ledningen.



- Slut adapteren til:
 -  -stikket på højttaleren.
 - stikkontakten.

Tænd/sluk

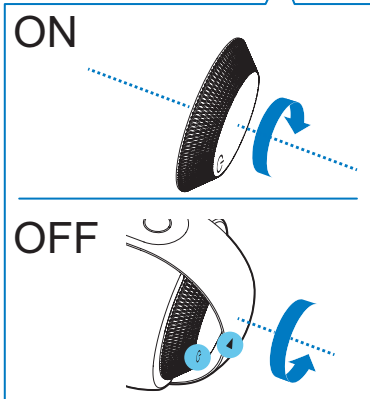
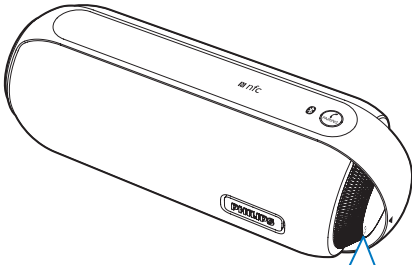

- For at tænde eller slukke for højttaleren skal du dreje knappen med eller mod uret, indtil du hører et klik.
 - ↳ Når højttaleren er tændt, blinker den blå LED-indikator:
 - ↳ Når højttaleren slukkes, slukkes den blå LED-indikator, og ikonerne ϕ og \blacktriangleleft peger i samme retning.



Bemærk

- Hvis batteriet er ved at løbe tør for strøm, blinker den røde LED-indikator.

Skift til standbytilstand

- Højttaleren skifter til standbytilstand i følgende situationer:
 - Forbindelsen til Bluetooth-enheden eller en anden enhed er ugyldig i 15 minutter; eller
 - Musikafspilningen stoppes i 15 minutter.

Reguler lydstyrken

- Under afspilning skal du dreje på knappen for at skrue op eller ned for lydstyrken.

4 Brug af Bluetooth-enheder

Med denne højttaler kan du lytte til lyd fra Bluetooth-aktiverede enheder og styre indgående opkald via Bluetooth.

Tilslut en enhed



Bemærk

- Højttaleren kan huske højst fire parrede enheder. Den femte enhed, som parres, erstatter den første.
- Sørg for, at Bluetooth-funktionen er aktiveret på enheden, og at enheden er indstillet til at være synlig for alle andre Bluetooth-enheder.
- Enhver forhindring mellem højttaleren og en Bluetooth-enhed kan reducere dækningsområdet.
- Hold afstand fra andre elektroniske enheder, der kan forårsage interferens.
- Kontroller, at der ikke er tilsluttet et lydindgangskabel til **AUDIO IN**-stikket.

Mulighed 1: Tilslut en enhed via NFC

Near Field Communication (NFC) er en teknologi, der muliggør trådløs kommunikation over korte afstande mellem forskellige NFC-kompatible enheder som f.eks. mobiltelefoner og IC-tags.

Hvis din Bluetooth-enhed understøtter NFC, kan du nemt slutte den til højttaleren.

- 1 Aktiver NFC på din Bluetooth-enhed (se enhedens brugervejledning).
- 2 Tænd for højttaleren.
↳ Den blå LED-indikator blinker.

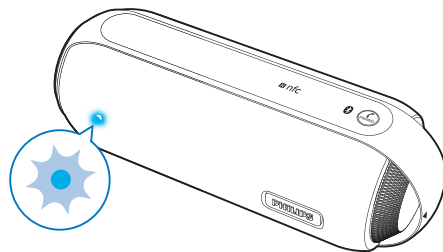

- 3 Tryk på NFC-mærket øverst på højttaleren med NFC-området på din Bluetooth-enhed.



- 4 Følg instruktionerne på skærmen for at fuldføre paringen og forbindelse.
↳ Når der er oprettet forbindelse, bipper højttaleren to gange, og LED-indikatoren lyser konstant blå.

Mulighed 2: Tilslut en enhed manuelt



Bemærk

- Dækningsområdet mellem højttaleren og en Bluetooth-enhed er ca. 10 meter.

- 1 På din Bluetooth-enhed kan du aktivere Bluetooth og søge efter Bluetooth-enheder, der kan parres (se brugervejledningen til enheden).
- 2 Tænd for højttaleren.
↳ Den blå LED-indikator blinker.

3 Vælg **[Philips BT6000]** / **[Philips BT6050]** / **[Philips BT6060]** på din enhed til parring. Om nødvendigt indtastes "0000" som adgangskode til parring.

- ↳ Når der er oprettet forbindelse, bipper højttaleren to gange, og LED-indikatoren lyser konstant blå.
- Hvis du ikke kan finde **[Philips BT6000]** / **[Philips BT6050]** / **[Philips BT6060]** på din enhed til parring, skal du holde **PAIRING** nede, indtil du hører et bip, og derefter prøve igen.

LED-indikator	Beskrivelse
Blinker blå	Tilslutter; Venter på parring
Fast blå	Tilsluttet

Afspil fra Bluetooth-enheder

Bemærk

- Hvis der er et indgående opkald på den tilsluttede mobiltelefon, sættes musikafspilningen på pause.

Efter oprettelse af Bluetooth-forbindelse kan du afspille lyd på Bluetooth-enheden.

- ↳ Lyden udsendes fra din Bluetooth-enhed til højttaleren.

Styr dit telefonopkald

Efter oprettelse af Bluetooth-forbindelsen kan du styre et indgående opkald med højttaleren.

Knap	Funktion
	Tryk for at besvare et indgående opkald. Tryk og hold knappen nede i tre sekunder for at afvise et indgående opkald. Under et opkald skal du trykke for at afslutte det aktuelle opkald. Under et opkald skal du trykke og holde knappen nede i tre sekunder for at overføre opkaldet til din mobile enhed.

Afbryd en enhed

- Tryk og hold **PAIRING** nede i tre sekunder, når der ikke er nogen indgående opkald;
- Deaktiver Bluetooth på din enhed; eller
- Flyt enheden uden for kommunikationsrækkevidden.
 - ↳ Højttaleren bipper to gange, og den blå LED-indikator blinker.

Bemærk

- Før du tilslutter en anden Bluetooth-enhed, skal du først koble den aktuelle enhed fra.

Genopret forbindelsen til en enhed

Når du tænder for højttaleren, genopretter den automatisk forbindelsen til den sidst tilsluttede enhed. Hvis det ikke er tilfældet, opretter du forbindelse ved at vælge **[Philips BT6000]** / **[Philips BT6050]** / **[Philips BT6060]** på din Bluetooth-enhed.

5 Lyt til en ekstern enhed

Med denne højttaler kan du også lytte til en ekstern lydenhed som f.eks. en MP3-afspiller.

Bemærk

- Sørg for at stoppe musikafspilning via Bluetooth.

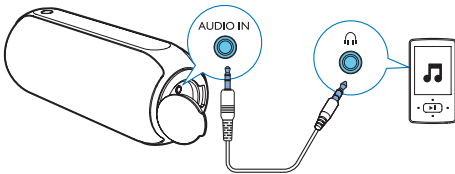

- 1 Åbn beskyttelsesdækslet til venstre på højttaleren.
- 2 Tilslut et lydindgangskabel (medfølger ikke) med et 3,5 mm stik i begge ender til:
 - **AUDIO IN**-stikket på højttaleren og
 - hovedtelefonstikket på den eksterne enhed.
- 3 Afspil lyd på den eksterne enhed (se enhedens brugervejledning).

6 Produktinformation



Bemærk

- Produktoplysninger kan ændres uden varsel.

Specifikationer

Forstærker

Faktisk effekt	2 × 6 W RMS
Frekvensgang	40-20.000 Hz, ±3 dB
Signal-/støjforhold	> 65 dBA
Lydindgang	600 mV (RMS), 22 kohm

Højtaler

Højtalerimpedans	8 ohm
Højtalerdriver	1,5" bredspektret
Sensitivitet	>85 dB/m/W ±2 dB/m/W

Bluetooth

Bluetooth-version	V4.0
Understøttede profiler	HFP, A2DP, AVRCP
Område	10 m (i fri luft)
Frekvensbånd/ udgangseffekt	2,400 GHz - 2,483 GHz ISM-bånd / ≤ 4 dBm (klasse 2)
NFC-frekvens	13,56 MHz

Generelle oplysninger

Strømforsyning	
- Vekselstrøm (strømadapter)	Varemærkenavn: PHILIPS; Model: AKN2G- 0500200VU; Indgang: 100-240 V~, 50/60 Hz, 0,35 A; Udgang: 5 V = 2 A
- Indbygget batteri	Lithiumion-batteri (3,7 V, 4.400 mAh)
Strømforsøg ved standby	<1 W
Strømforsøg ved Eco-standby	< 0,5 W
Mål – Hovedenhed (B × H × D)	188 × 70 × 71 mm
Vægt – Hovedenhed	0,5 kg

7 Fejlfinding



Advarsel

- Kabinettet bør aldrig tages af enheden.

Prøv aldrig selv at reparere systemet, da garantien i så fald bortfalder. Hvis der forekommer fejl på enheden, bør du kontrollere følgende punkter; inden du bestiller reparation. Hvis der fortsat er problemer, skal du gå til Philips websted på (www.philips.com/support). Når du kontakter Philips, skal du sørge for, at enheden er i nærheden, og at modelnummeret og serienummeret er tilgængelige.

Generelt

Ingen strøm

- Kontroller, at apparatets strømstik er korrekt tilsluttet.
- Kontroller, at der er strøm i stikkontakten.
- Genoplad din højttaler.

Ingen lyd

- Juster lydstyrken på dette produkt.
- Juster lydstyrken på den tilsluttede enhed.
- Kontroller, at din Bluetooth-enhed er inden for det effektive dækningsområde.

Ingen reaktion fra højttaleren

- Fjern strømkablet, tilslut det igen, og tænd derefter for højttaleren igen.
- Genoplad højttaleren.

LED-indikatoren lyser rødt, og højttaleren reagerer ikke, når du trykker på en vilkårlig tast.

- Højttaleren er i DEMO-tilstand. Hold tasten **PAIRING** nede i 15 sekunder for at forlade denne tilstand.

Om Bluetooth-enhed

Lydkvaliteten er dårlig efter tilslutning af en Bluetooth-aktiveret enhed.

- Bluetooth-modtagelsen er dårlig. Flyt enheden tættere på dette produkt, eller fjern eventuelle forhindringer mellem dem.

Kan ikke finde [Philips BT6000] / [Philips BT6050] / [Philips BT6060] på din enhed til parring.

- Hold **PAIRING** nede i tre sekunder, og prøv derefter igen.

Kan ikke oprette forbindelse til enheden.

- Enhedens Bluetooth-funktion er ikke aktiveret. Se i enhedens brugervejledning, hvordan funktionen aktiveres.
- Produktet har allerede forbindelse til en anden Bluetooth-aktiveret enhed. Afbryd enheden, og prøv igen.

Den parrede enhed kobler til og fra hele tiden.

- Bluetooth-modtagelsen er dårlig. Flyt enheden tættere på dette produkt, eller fjern eventuelle forhindringer mellem dem.
- På nogle enheder deaktiveres Bluetooth-forbindelsen muligvis automatisk for at spare strøm. Dette er ikke tegn på en funktionsfejl i produktet.

8 Meddelelse

Enhver ændring af dette apparat, som ikke er godkendt af Gibson Innovations, kan annullere brugerens ret til at betjene dette udstyr.

Overholdelse

Herved erklærer Gibson Innovations, at dette produkt overholder de væsentlige krav og andre relevante bestemmelser i direktivet 2014/53/EU. Du kan se overensstemmelseserklæringen på www.philips.com/support.

Dette produkt er designet til at være vandtæt i overensstemmelse med IEC 60529 IPX4.

Omsorg for miljøet

Bortskaffelse af udtjente produkter og batterier



Dit produkt er udviklet og fremstillet med materialer og komponenter af høj kvalitet, som kan genbruges.



Dette symbol på et produkt betyder, at produktet er omfattet af EU-direktivet 2012/19/EU.



Dette symbol betyder, at produktet indeholder et indbygget, genopladeligt batteri, som er omfattet af EU-direktivet 2013/56/EU, og som ikke må bortskaffes sammen med almindeligt

husholdningsaffald. Vi anbefaler stærkt, at du medbringer produktet til et officielt indsamlingssted eller et Philips-servicecenter, hvor du kan få en fagmand til at fjerne det genopladelige batteri. Undersøg reglerne for dit lokale indsamlingssystem for elektriske og elektroniske produkter og genopladelige batterier. Følg lokale regler, og bortskaf aldrig produktet og genopladelige batterier med almindeligt husholdningsaffald. Korrekt bortskaffelse af udtjente produkter og genopladelige batterier hjælper dig med at forhindre negativ påvirkning af miljøet og menneskers helbred.



Advarsel

- Fjernelse af det indbyggede batteri gør garantien ugyldig og kan ødelægge produktet.

Indlever altid produktet til en fagmand, når det indbyggede batteri skal fjernes.

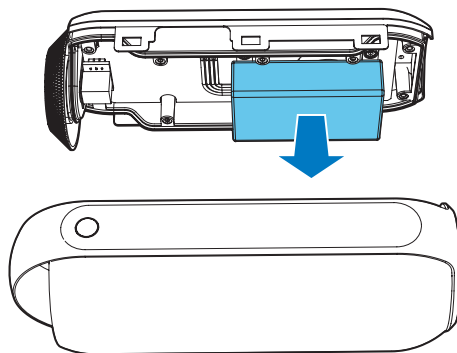

Miljøoplysninger

Al unødvendig emballage er udeladt. Emballagen er forenklet og består af tre materialer: Pap (kasse), polystyrenskum (buffer) og polyethylen (poser, beskyttende skumfolie). Systemet består af materiale, der kan genbruges, hvis det adskilles af et specialfirma. Overhold de lokale regler angående udsmidning af emballage, opbrugte batterier og gammelt udstyr.

Varemærker



Bluetooth®-mærket og -logoet er registrerede varemærker tilhørende Bluetooth SIG, Inc., og Gibsons brug af sådanne mærker sker under licens. Andre varemærker og firmanavne tilhører deres respektive ejere.



N-mærket er et varemærke eller registreret varemærke tilhørende NFC Forum, Inc. i USA og andre lande.



Dette er et KLASSE II-apparat med dobbelt isolering og uden beskyttende jording.



Copyright © 2015 Gibson Innovations Limited. Revised Edition © 2017
This product has been manufactured by, and is sold under the responsibility of Gibson
Innovations Ltd., and Gibson Innovations Ltd. is the warrantor in relation to this product.
Philips and the Philips Shield Emblem are registered trademarks of Koninklijke Philips N.V.
and are used under license

BT6000/BT6050/BT6060_12_UM_V5.0

