

Register your product and get support at
www.philips.com/welcome

HTS2500



PHILIPS

目錄

1 注意	2
版權	2
關於逐行掃描	2
商標	2
2 重要事項	3
安全性	3
產品保養	3
處理廢棄產品及電池	3
3 您的家庭劇院	4
主裝置	4
遙控器	4
4 連接家庭劇院	5
接頭	5
連接電視	6
連接電視或其他裝置的音訊	6
5 使用您的家庭劇院	7
開始之前	7
選擇您的音效	7
播放光碟	7
從 USB 儲存裝置播放	8
更多光碟或 USB 的播放功能	8
播放收音機	9
播放電視或其他裝置的音訊	9
6 變更設定	9
進入設定選單	9
變更一般設定	10
變更音訊設定	10
變更視訊設定	10
變更偏好設定	10
7 更新軟體	11
檢查軟體版本	11
從 CD-R 或 USB 更新軟體	11

8 產品規格	11
9 疑難排解	12
10 索引	13

1 注意

版權



Be responsible
Respect copyrights

本物品採用具有版權保護的技術，受到某些美國專利及 Rovi Corporation 的其他智慧財產權保護。禁止進行反向工程或拆解。

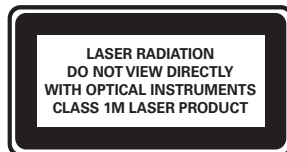

關於逐行掃描

消費者請注意，本產品不一定與所有高畫質電視相容，並可能出現殘影畫面。若發生 525 或 625 逐行掃描影像問題，建議使用者將連線切換為「標準解析度」輸出。如果您有關於 525p 及 625p DVD 播放機與電視相容性的任何疑問，請聯絡客戶服務中心。

商標



依據 Dolby Laboratories 之授權製造。Dolby 與雙 D 符號為 Dolby Laboratories 之商標。



DivX®、DivX Certified® 以及相關標誌為 DivX, Inc. 的註冊商標，經授權後使用。

DivX Ultra® 認證能播放 DivX® 視訊，並能使用進階功能及優質內容。

關於 DIVX VIDEO：DivX® 是 DivX, Inc. 創立的數位視訊格式。此為正式的 DivX 認證裝置，能播放 DivX 視訊。請造訪 www.divx.com 了解更多資訊，並下載軟體工具將檔案轉換為 DivX 視訊。

關於 DIVX VIDEO-ON-DEMAND：DivX Certified® 裝置必須先註冊才能播放 DivX Video-on-Demand (VOD) 內容。要產生註冊碼，請在您的裝置設定選單中，找出 DivX VOD 的部分。請至 vod.divx.com 使用此註冊碼完成註冊程序，並瞭解更多 DivX VOD 的相關資訊。

2 重要事項

在您開始使用家庭劇院之前，請先閱讀並瞭解所有指示。未遵守指示而造成的損壞，恕不在保固責任範圍內。

安全性

電擊或火災的風險！

- 請勿讓產品及配件暴露在雨或水中。請勿將花瓶等液體容器放置在產品附近。若不慎將水濺灑於本產品或滲入機內，請立即拔除電源。聯絡 Philips 顧客服務中心，進行檢查後再使用產品。
- 請勿將本產品及配件直接靠近火燄或熱源，也勿直接曝曬於陽光下。
- 請勿將物品插入產品通風孔或其他開口中。
- 在電源插頭或電器連接器用作中斷連接裝置之處，中斷連接裝置應保持隨時可進行操作。
- 雷暴來臨前，請先將本產品插頭拔下。
- 拔除電源線時，務必從插頭部位拉起，切勿拉扯纜線。

短路或火災的風險！

- 將本產品接上電源插座之前，請確認插座電壓與印在產品背面或底部的數值相同。若兩者的電壓不符，切勿將本產品接上該電源插座。

家庭劇院損害或毀壞的風險！

- 如果是可掛壁的產品，僅限使用隨附的壁掛支架。將壁掛牢牢固定於牆上，牆壁必須能支撐本產品與壁掛的總重量。Koninklijke Philips Electronics N.V. 對於以不正確的壁掛方式安裝電視而發生意外、損害或毀壞的案例不負任何責任。
- 如果揚聲器附有底座，則僅限使用隨附的底座。將底座牢牢固定至揚聲器。底座組合後，請將其置於水平、穩定，且能夠支持揚聲器與底座整體重量的表面。
- 請勿將本產品或任何物品置於電源線或其他任何電子器材上。
- 若運送本產品時溫度低於 5°C，則開箱後應待機體回溫至室溫，再插上電源。
- 打開時會有可見及不可見的雷射輻射。請避免受雷射光束照射。
- 請勿觸摸光碟插槽內的光碟光纖鏡頭。

有過熱危險！

- 請勿將本產品放置於狹隘的空間。本產品周圍務必至少預留四英吋的空間以保持通風。請確保勿使窗簾或其他物品遮蓋本產品的通風孔。

污染的風險！

- 請勿混用電池 (新舊混用或碳鹼性電池混用等)。
- 若電池電量耗盡或長時間不使用遙控器時，請將電池取出。
- 電池內含化學物質，請妥善丟棄。

產品保養

- 請勿將光碟以外的任何物品放入光碟插槽中。
- 請勿將歪曲或破裂的光碟放入光碟插槽中。
- 若長期不使用產品，請將光碟插槽中的光碟取出。
- 請僅使用超細纖維布料清潔產品。

處理廢棄產品及電池



您的產品是使用高品質材質和元件所設計製造，可回收和重複使用。



當產品附有打叉的附輪回收筒標籤時，代表產品適用於歐洲指令 (European Directive) 2002/96/EC。請取得當地電子產品分類收集系統的相關資訊。

請根據當地法規處理，請勿將廢棄產品當作一般家庭垃圾棄置。

正確處理廢棄產品有助於避免對環境和人類健康帶來潛在的負面影響。



您的產品包括了符合歐洲指令 (European Directive) 2006/66/EC 的電池，不得與其他一般家用廢棄物一併丟棄。

請注意有關電池分類收集的當地法規，正確處理廢棄產品有助於避免對環境和人類健康帶來負面影響。

3 您的家庭劇院

感謝您購買本產品，歡迎使用 Philips 產品！請至 www.philips.com/welcome 登錄您的家庭劇院，以獲得 Philips 的完整支援。

主裝置

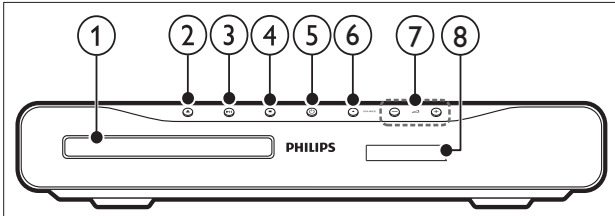

- ① 光碟插槽
- ② ▲ (開啟/關閉)
開啟或關閉光碟隔間。
- ③ ▶|| (播放/暫停)
開始、暫停或恢復播放。
- ④ ■ (停止)
 - 停止播放。
 - 在收音機模式中，清除目前預設的收音機電台。
- ⑤ ⏻ (待機 - 開啟)
開啟家庭劇院電源或切換待機。
- ⑥ SOURCE
選擇家庭劇院的視訊/音訊來源。
- ⑦ ▲ +/-
提高或降低音量。
- ⑧ 顯示面板

遙控器

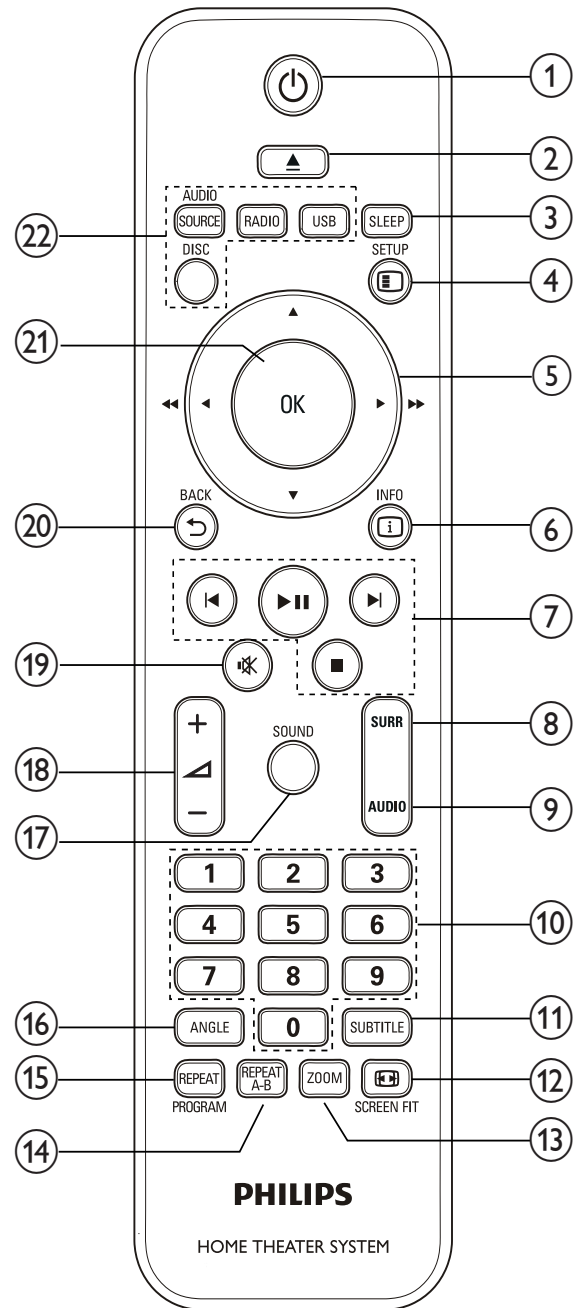

- ① ⏻ (待機 - 開啟)
開啟家庭劇院電源或切換待機。
- ② ▲ (開啟/關閉)
開啟或關閉光碟隔間。
- ③ SLEEP
依設定的預設時間，將家庭劇院切換為待機。
- ④ ▢ SETUP
存取或離開安裝功能選單。

- ⑤ ▲▼◀▶ (導航按鈕)
 - 瀏覽選單。
 - 在視訊模式中，按左或右鍵倒轉或快轉。
 - 在收音機模式中，按左或右鍵搜尋廣播電台；按上或下鍵微調廣播頻率。
- ⑥ ⓘ INFO
顯示播放內容的相關資訊。
- ⑦ 播放按鈕
控制播放
- ⑧ SURR (環繞音效)
切換至環繞音效或立體聲。
- ⑨ AUDIO
選擇一個音效語言或頻道。
- ⑩ 數字按鈕
選擇一個項目播放。
- ⑪ SUBTITLE
選擇影片的字幕語言。
- ⑫ 📺 SCREEN FIT
將相應的畫面格式與電視螢幕配合。
- ⑬ ZOOM
放大視訊畫面或影像。
- ⑭ REPEAT A-B
標示章節或曲目中的兩點以重複播放，或關閉重複播放模式。
- ⑮ REPEAT / PROGRAM
 - 選擇重複或隨機播放模式。
 - 在收音機模式中，設定廣播電台。
- ⑯ ANGLE
針對不同的攝影機角度提供顯示選項。
- ⑰ SOUND
選擇音效模式。
- ⑱ 🔊 +/-
提高或降低音量。
- ⑲ 🤫 (靜音)
靜音或恢復音量。
- ⑳ ⏪ BACK
返回上一個選單畫面。
- ㉑ OK
確認一個輸入或選擇。
- ㉒ 來源按鈕
 - AUDIO SOURCE：選擇一個音源輸入來源。
 - RADIO：切換為 FM 廣播。
 - USB：切換至 USB 儲存裝置。
 - DISC：切換為光碟來源。

4 連接家庭劇院

本章節將協助您連接家庭劇院與電視及其他裝置。快速入門指南中提供了家庭劇院及其配件的基本線路連接說明。如需完整的互動式指南，請參閱：www.connectivityguide.philips.com。

☰ 備註

- 請參閱產品背面或底面的類型標籤，以取得識別與支援等級。
- 在您執行或變更任何連線時，請確實拔除所有裝置的電源。

接頭

側面接頭

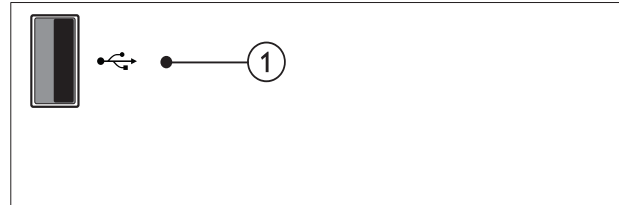

- ① 🗄️ (USB)
USB 儲存裝置的音效、視訊或相片輸入插槽。

背面接頭

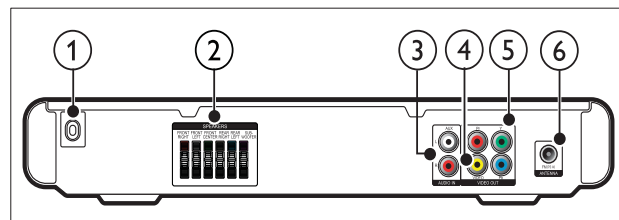

- ① AC 電源~
連接電源。
- ② SPEAKERS
連接到隨附的揚聲器及重低音喇叭。
- ③ AUDIO IN-AUX
連接到電視或類比裝置的類比音訊輸出。
- ④ VIDEO OUT-VIDEO
連接到電視上的複合視訊輸入。
- ⑤ VIDEO OUT-Y Pb Pr
連接到電視上的色差視訊輸入。
- ⑥ FM ANTENNA
連接 FM 天線接收廣播。

連接電視

透過下列接頭 (從最高品質到基本品質) 直接連接家庭劇院與電視：

- ① 色差視訊
- ② 複合視訊

選擇 1：透過 YPbPr (色差視訊) 連接電視

備註

- 複合視訊纜線或接頭可能標示為 Y Cb Cr 或 YUV。

(纜線未隨附)

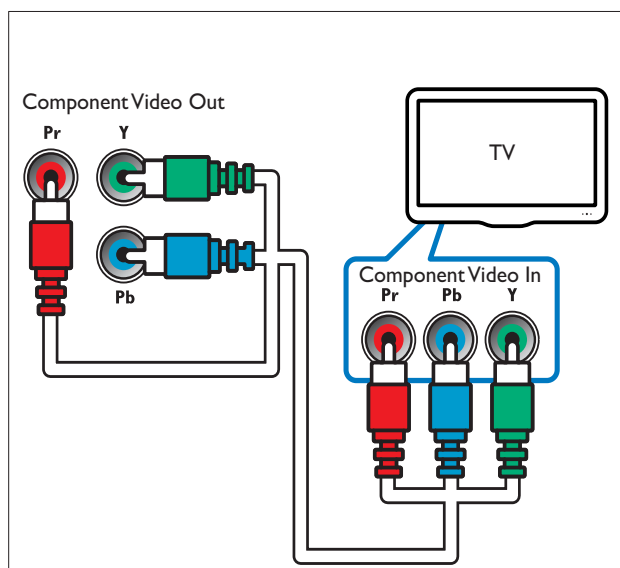

選擇 2：透過複合視訊 (CVBS) 連接電視

備註

- 複合視訊纜線或接頭可能標示為 AV IN、VIDEO IN、COMPOSITE 或 BASEBAND。

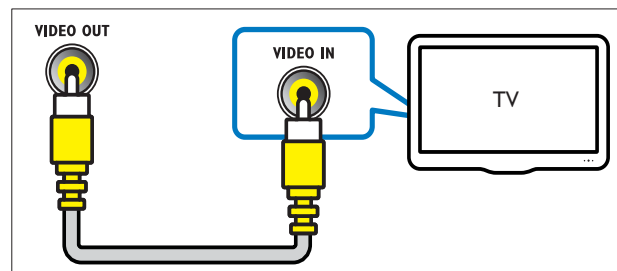

連接電視或其他裝置的音訊

使用家庭劇院播放電視或其他裝置 (例如有線電視盒) 的音訊。

秘訣

- 按 AUDIO SOURCE 選擇您音效輸出的連線。

(纜線未隨附)

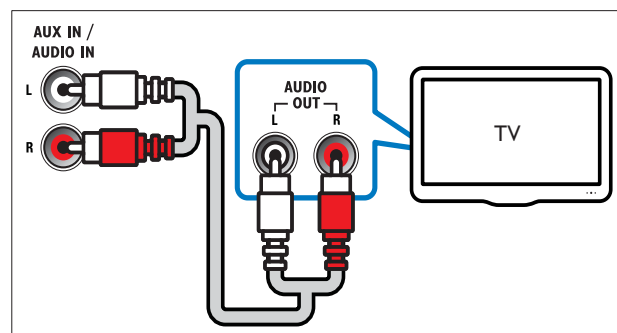

5 使用您的家庭劇院

本章節能協助您使用家庭劇院，播放多種來源的媒體。

開始之前

請先檢查：

- 請連接所有必要連線，並依快速入門指南完成設定。
- 將電視切換到家庭劇院的正確來源。

選擇您的音效

本章節將協助您為視訊或音樂選擇最理想的音效。

變更音效模式

根據您的影片或音樂，選擇預先定義的音效模式。

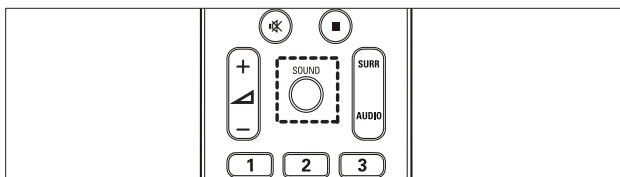

重複按 **SOUND** 瀏覽可用的音效模式。

音效模式	說明
ACTION / ROCK	提升高、低範圍。適合動作片及搖滾樂或流行音樂。
DRAMA / JAZZ	清晰的中高音域。適合劇情片或爵士樂。
CONCERT/ CLASSIC	中立音效。適合現場音樂會及古典樂。
SPORTS	中音域適中加上環繞音效，人聲音質更清晰，創造有如親臨比賽現場的身歷其境。
NIGHT	動態控制音效模式，適合夜間觀賞電影或播放輕柔背景音樂。

變更環繞音效模式

使用環繞音效模式，體驗彷彿置身其中的音訊享受。

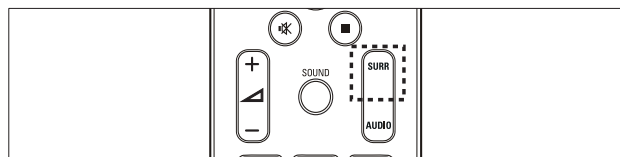

重複按 **SURR** 瀏覽可用的環繞模式。

選項	說明
MULTI-CHANNEL	身歷其境的多聲道音效，體驗強化的影音感受。
STEREO	二聲道立體聲。適合聆聽音樂。

播放光碟

家庭劇院能播放多種光碟，包括視訊、音訊及綜合的媒體光碟 (例如包含 JPEG 相片與 MP3 音樂的 CD-R)。

- 1 將光碟放入家庭劇院中。
- 2 請按 **DISC**。
↳ 光碟隨即開始播放，或在畫面上出現光碟主選單。
- 3 按下列按鈕控制播放：

按鈕	動作
導航按鈕	瀏覽選單。
OK	確認一個輸入或選擇。
▶ 	開始、暫停或恢復播放。
■	停止播放。
◀/▶	跳至上一個或下一個曲目、章節或檔案。
◀◀/▶▶	倒轉或快轉。重複按即可變更搜尋速度。
ZOOM	放大視訊畫面或影像。
REPEAT A-B	標示章節或曲目中的兩點以重複播放，或關閉重複播放模式。
SCREEN FIT	將相應的畫面格式與電視螢幕配合。

使用視訊選項

在觀賞視訊的同時，使用多項實用功能。

備註

- 可用的視訊選項會因視訊來源而有差異。

按鈕	動作
▲ / ▼	慢速倒轉或慢速前進搜尋。重複按即可變更搜尋速度。 VCD/SVCD 無法使用慢速倒轉搜尋。
AUDIO	選擇一個音效語言或頻道。
SUBTITLE	選擇影片的字幕語言。
ⓘ INFO	顯示播放內容的相關資訊。
REPEAT	重複播放章節或標題。
REPEAT A-B	標示章節中的兩點以重複播放，或關閉重複播放模式。
ANGLE	針對不同的攝影機角度提供顯示選項。

使用相片選項

在觀賞相片的同時，使用多項實用功能。

按鈕	動作
▲ / ▼	以逆時鐘或順時鐘方向旋轉圖片。
◀ / ▶	跳至上一張或下一張相片。
REPEAT	重複播放資料夾中的單一檔案或整個資料夾。 隨機播放單一資料夾中的檔案。
ⓘ INFO	以縮圖總覽顯示相簿。

使用音效選項

在播放音訊的同時，使用多項實用功能。

按鈕	動作
REPEAT	重複播放單一曲目、整張光碟或隨機播放曲目。
REPEAT A-B	標示曲目中的兩點以重複播放，或關閉重複播放模式。

從 USB 儲存裝置播放

家庭劇院附有 USB 接頭，可讓您直接從 USB 儲存裝置上觀看相片、聆聽音樂或觀賞影片。

- 1 將 USB 儲存裝置連接至家庭劇院。
- 2 請按 **USB**。
↳ 畫面會出現內容瀏覽器。
- 3 選擇檔案，然後按 **OK**。
- 4 按播放按鈕控制播放 (請參閱 7 頁面 '播放光碟')。

備註

- 若 USB 儲存裝置無法插入插槽，請使用 USB 延長線進行連接。
- 家庭劇院並不支援需要電腦程式才能顯示相片的數位相機。
- USB 儲存裝置的格式必須是 FAT 或 DOS，並須支援大容量儲存級。

更多光碟或 USB 的播放功能

從光碟或 USB 儲存裝置播放視訊或圖片時，您可以使用多種進階功能。

播放音樂幻燈片

同步播放音樂與相片，建立音樂幻燈片展示。所有檔案必須儲存在同一張光碟或 USB 儲存裝置。

- 1 播放音樂曲目。
- 2 瀏覽至相片檔案，然後按 **OK** 開始播放幻燈片。
- 3 按 **■** 停止播放幻燈片。
- 4 再按一次 **■** 停止音樂。

快速跳過播放至特定時間

輸入片段的時間，即可快速跳至視訊的特定段落。

- 1 在視訊播放期間按 **ⓘ INFO**。
- 2 按 **導航按鈕** 與 **OK** 選擇：
 - [標題時間]: 標題時間。
 - [章節時間]: 章節時間。
 - [碟片時間]: 光碟時間。
 - [曲目時間]: 曲目時間。
- 3 輸入片段時間，然後按 **OK**。

播放收音機

本家庭劇院最多可儲存 40 組廣播電台。

- 1 檢查是否連接 FM 天線。
- 2 請按 RADIO。
 - ↳ 若您尚未安裝任何廣播電台，顯示面板上會出現「AUTO INSTALL... PRESS PLAY」。按 ►||。
- 3 按下列按鈕控制播放：

按鈕	動作
◀/▶	選擇預設廣播電台。
◀◀/▶▶	搜尋廣播電台。
▲▼	微調廣播頻率。
■	按住即可消除預設的電台。 按下即可停止設置廣播電台。
PROGRAM	手動：按一下可以進入編排模式，再按一次可以儲存廣播電台。 自動：按住五秒即可重新設置廣播電台。

備註

- 不支援 AM 及數位廣播。
- 若未偵測到立體聲訊號，或者若找到的電台少於五個，系統會提示您再次設置廣播電台。
- 請將天線放在遠離電視或其他輻射來源，以獲得最佳收訊品質。

變更調柵

部分國家/地區可以在 50 kHz 及 100 kHz 間切換 FM 變更調柵。變更調柵會清除所有預設的廣播電台。

- 1 請按 RADIO。
- 2 請按 ■。
- 3 按住 ►|| 直到出現「GRID 9」(50 kHz) 或「GRID 10」(100 kHz) 為止。

播放電視或其他裝置的音訊

重複按 AUDIO SOURCE 選擇連接裝置的音效輸出。

6 變更設定

本章節將協助您變更家庭劇院的設定。



注意

- 大部分設定都已經針對家庭劇院進行最佳設定。除非您有特殊的理由需要變更設定，否則最好是保留預設值。

進入設定選單

- 1 請按  SETUP。
 - ↳ 畫面會顯示下列選單。

符號	說明
	[通用設定]
	[音訊設定]
	[視訊設定]
	[偏好設定頁]

- 2 選擇設定選單，然後按 OK。
請參閱下列章節，取得有關如何變更家庭劇院設定的資訊。
- 3 按  BACK 返回上一個選單，或按  SETUP 退出。

備註

- 您無法變更灰色的設定。

變更一般設定

- 1 請按 **⏏** SETUP。
- 2 選擇 [通用設定]，然後按 **OK**。
- 3 選擇並調整下列設定：
 - [畫面顯示語言]：選擇螢幕顯示選單的語言。
 - [螢幕保護]：啟用或停用螢幕保護模式。若啟用，畫面會在沒有動作 10 分鐘後 (例如在暫停或停止模式中)，進入閒置模式。
 - [DIVX(R) 隨選視訊]：顯示家庭劇院的 DivX VOD 註冊碼。
- 4 按 **OK** 確認您的選擇。

備註

- 在您購買 DivX 視訊於家庭劇院播放前，請先至 www.divx.com，使用 DivX VOD 代碼註冊您的家庭劇院。

變更音訊設定

- 1 請按 **⏏** SETUP。
- 2 選擇 [音訊設定]，然後按 **OK**。
- 3 選擇並調整下列設定：
 - [揚聲器音量]：設定各揚聲器的音量，取得理想的音訊平衡。
 - [揚聲器延遲]：設定中央及後置揚聲器的延遲時間，讓所有揚聲器取得同步的音訊傳輸。
- 4 按 **OK** 確認您的選擇。

變更視訊設定

- 1 請按 **⏏** SETUP。
- 2 選擇 [視訊設定]，然後按 **OK**。
- 3 選擇並調整下列設定：
 - [電視系統]：選擇與電視相容的電視系統。
 - [電視顯示]：選擇適合電視螢幕大小的圖片顯示格式。
 - [符合螢幕大小]：選擇最適合電視螢幕大小的全螢幕格式。
 - [畫質設定]：選擇預先定義的色彩設定。
 - [逐行掃描]：啟用或停用逐行掃描模式。
- 4 按 **OK** 確認您的選擇。

備註

- 系統會自動為電視選擇最佳設定。若您需要變更設定，請確認電視支援新設定。
- 某些視訊設定要依視訊來源而定，請確認光碟及電視支援相關設定或功能。

變更偏好設定

- 1 請按 **⏏** SETUP。
- 2 選擇 [偏好設定頁]，然後按 **OK**。
- 3 選擇並調整下列設定：
 - [聲音]：選擇影片的音訊語言。
 - [字幕]：選擇影片的字幕語言。
 - [光碟選單]：選擇視訊光碟的選單語言。
 - [節目分級控制]：限制播放有分級的光碟。若要不考慮分級播放所有光碟，請選擇等級「8」。
 - [PBC]：顯示或跳過 VCD 或 SVCD 光碟的內容選單。
 - [密碼]：設定或變更 PIN 碼播放限制的光碟。若您沒有 PIN 碼或忘記 PIN 碼，請輸入「0000」。
 - [DIVX 字幕]：選取支援 DivX 字幕的字元集。
 - [版本資訊]：顯示家庭劇院的軟體版本。
 - [原廠設定值]：將家庭劇院重設為出廠預設值。
- 4 按 **OK** 確認您的選擇。

備註

- 如果未提供您慣用的光碟語言，您可以從清單中選擇 [其他]，並輸入本手冊背面的 4 位數語言代碼。
- 若光碟沒有提供您所選的語言，家庭劇院會使用光碟的預設語言。
- 您無法將光碟鎖定、密碼 (PIN 碼) 及父母監控設定重設為預設值。

7 更新軟體

若要檢查新的更新，請比較家庭劇院目前的軟體版本與 Philips 網站上最新的軟體版本 (若有提供)。

檢查軟體版本

- 1 請按  SETUP。
- 2 選取 [偏好設定頁] > [版本資訊]，然後按 OK。
- ↳ 畫面會顯示軟體版本。

從 CD-R 或 USB 更新軟體

- 1 在 www.philips.com/support 檢查最新的軟體版本。
 - 搜尋您的機型，按一下「software&drivers」。
- 2 將軟體下載到 CD-R 或 USB 儲存裝置。
- 3 放入 CD-R 或將 USB 儲存裝置連接家庭劇院。
- 4 請根據電視上的指示確認更新。
 - ↳ 完成時，家庭劇院會自動關閉，然後再次開啟。
 - 如果沒有，請將電源線拔除幾秒鐘，再重新連接。



注意

- 軟體更新還在進行時，請不要關閉電源或移除 CD-R 或 USB 儲存裝置，您可能會因此損壞家庭劇院。

8 產品規格



備註

- 規格與設計若有變更，恕不另行通知。

地區碼

家庭劇院背面或底部的機型牌會標明所支援的地區

國家/地區	DVD
歐洲、英國	 
亞太地區、台灣、韓國	 
拉丁美洲	 
澳洲、紐西蘭	 
俄羅斯、印度	 
中國	 

播放媒體

DVD-Video、DVD+R/+RW、DVD-R/-RW、CD-R/CD-RW、音訊 CD、視訊 CD/SVCD、相片 CD、MP3-CD、WMA-CD、DivX-CD、USB 儲存裝置

檔案格式

- 音訊：.mp3、.wma
- 視訊：.divx、.divx ultra、.mpeg、.mpg、.wmv (Simple Profile)
- 圖片：.jpeg、.jpg

擴大機

- 總輸出功率：250 W RMS (10% THD)
，300 W RMS (30% THD)
- 頻率響應：20 Hz-20 kHz / ±3dB
- 訊噪比：> 65 dB (CCIR) / (A-weighted)
- 輸入敏感度：
 - AUX：1 mV

視訊

- 訊號系統：PAL / NTSC

聲音

- 取樣頻率：
 - MP3：32 kHz、44.1 kHz、48 kHz
 - WMA：44.1 kHz、48 kHz
- 固定位元速率：
 - MP3：112 kbps - 320 kbps
 - WMA：48 kbps - 192 kbps

收音機

- 調諧範圍：FM 87.5-108 MHz (50/100 kHz)
- 訊噪比：FM 50 dB
- 頻率響應：FM 180 Hz~10 kHz / ±6 dB

USB

- 相容性：USB
- 類型支援：UMS (USB 大容量儲存級)
- 檔案系統：FAT16、FAT32
- 支援最大記憶體：< 160GB

主裝置

- 電源供應：110-240V，~50-60 Hz；
- 耗電量：55 W
- 待機耗電量：≤ 1 W
- 尺寸(寬x高x深)：360 x 58 x 303 (公釐)
- 重量：2.3 公斤

重低音喇叭

- 阻抗：12 歐姆
- 揚聲器驅動器：133 公釐 (5.25 吋) 低音揚聲器
- 頻率響應：40 Hz-150 kHz
- 尺寸(寬x高x深)：160 x 267.5 x 265 (公釐)
- 重量：2.65 公斤
- 纜線長度：2 公尺

揚聲器

- 系統：全頻衛星
- 揚聲器阻抗：3 歐姆
- 揚聲器驅動器：3 吋全音域
- 頻率響應：150 Hz-20 kHz
- 尺寸(寬 x 高 x 深)：100 x 100 x 75 (公釐)
- 重量：各 0.30~0.66 公斤
- 纜線長度：
 - 中央：1 公尺
 - 前置：2 公尺
 - 後置：10 尺

雷射規格

- 類型：半導體雷射 GaAlAs (CD)
- 波長：645 - 665 nm (DVD)、770 - 800 nm (CD)
- 輸出功率：6 mW (DVD)、7 mW (VCD/CD)
- 光束發散：60 度。

9 疑難排解



警告

- 有觸電危險。請勿取下產品外殼。

為維持有效的保固，請勿自行嘗試修理產品。若使用本產品時發生任何問題，請在送修前先行檢查下列項目。如果問題仍未解決，請至 www.philips.com/welcome 註冊您的產品並取得支援。

若與 Philips 聯絡，您必需提供產品的機型與序號。機型與序號位於產品的背面或底部。將號碼填寫與此：

型號 _____

序號 _____

主裝置

家庭劇院上的按鈕無法使用。

- 拔下家庭劇院的電源幾分鐘，然後重新插上電源。

畫面

沒有畫面。

- 確認電視已切換至家庭劇院的正確來源。
- 若在變更電視系統時發生此情形，請切換回預設模式：1) 按 ▲。2) 按 ◀。3) 按 **SUBTITLE**。
- 若在開啟逐行掃描模式時發生此情形，請切換回預設模式：1) 按 ▲。2) 按 ◀。3) 按 **AUDIO**。

音效

沒有聲音。

- 確認音訊纜線已連接，並為您要播放的裝置選擇正確的輸入來源 (例如 **AUDIO SOURCE**)。

電視節目沒有聲音。

- 使用音訊線的兩端，連接家庭劇院的音訊輸入與電視的音訊輸出，然後重複按 **AUDIO SOURCE** 選擇正確的音訊來源。

音效失真或有迴音

- 若由家庭劇院播放音訊，請確認電視已靜音，或設為最低音量。

播放

光碟無法播放。

- 清潔光碟。
- 確認家庭劇院支援該光碟 (請參閱 11 頁面 '產品規格')。
- 確認家庭劇院支援該 DVD 的區碼。
- 如果是 DVD±RW 或 DVD±R, 確認光碟已封軌。

無法播放 DivX 視訊檔案。

- 確認 DivX 檔案是根據 DivX 編碼器的「家庭劇院設定檔」編碼。
- 確認 DivX 視訊檔案是否完整。

DivX 字幕顯示不正確。

- 確認字幕檔案名稱和影片檔案名稱相同。
- 選擇正確的字元集: 1) 按 **SETUP**。
- 2) 選擇 [偏好設定頁]。 3) 選擇 [DIVX 字幕]。 4) 選擇支援的字元設定。 5) 按 **OK**。

無法讀取 USB 儲存裝置的內容。

- 請確認 USB 儲存裝置的格式與本家庭劇院相容 (請參閱 11 頁面 '產品規格')。
- 請確認 USB 儲存裝置採用本家庭劇院支援的檔案系統進行格式化。

電視上出現「沒有輸入」或「x」符號。

- 無法操作。

10 索引

U

USB

播放	8
軟體更新	11

以

以時間搜尋視訊	8
---------	---

保

保養	3
----	---

光

光碟

播放	7
支援的光碟	11

區

區碼	11
----	----

回

回收	3
----	---

安

安全	3
----	---

幻

幻燈片

播放音樂幻燈片	8
---------	---

播

播放

USB 儲存裝置	8
光碟	7
收音機	9
疑難排解	13
選項	7

擴

擴大機

11

收

收音機	
播放	9
曲目編排	9
調諧	9
變更調柵	9

旋

旋轉相片	8
------	---

接

接頭	5
----	---

概

概覽	
主裝置	4
接頭	5
遙控器	4

檔

檔案格式	11
------	----

產

產品保養	3
產品棄置處理	3
產品規格	11

畫

畫面	
幻燈片	8, 8
疑難排解	12
縮圖總覽	8
選項	8

疑

疑難排解	12
------	----

與

與我們聯絡	12
-------	----

變

變更設定	9
------	---

軟

軟體	
更新	11
版本	11

逐

逐行掃描	2
------	---

連

連接	
其他裝置	6
指南	5
電視	6
電視音訊	6, 9

遙

遙控器	4
-----	---

重

重複	7
----	---

電

電視	
連接	6
電視音訊	6, 9

音

音訊	
連接	6
音訊	
模式	7
環繞	7
疑難排解	12