

Register your product and get support at
www.philips.com/welcome

HTS5220



PHILIPS

Spis treści

1 Uwaga	2	Odtwarzanie z komputera (DLNA)	19
Prawa autorskie	2	Odtwarzanie z radia	20
Zgodność z przepisami	2	Podłączanie dźwięku z telewizora i innych urządzeń	20
Bezpiecznik zasilania (dotyczy tylko Wielkiej Brytanii)	2	Odtwarzanie z odtwarzacza MP3	20
Oprogramowanie o otwartym kodzie źródłowym	2	Odtwarzanie z odtwarzacza iPod lub telefonu iPhone	21
Znaki towarowe	3	Funkcja Philips EasyLink	21
2 Ważne	4	6 Zmiana ustawień	22
Bezpieczeństwo	4	Dostęp do menu ustawień	22
Konserwacja produktu	5	Zmiana ustawień filmów	22
Utylizacja starych produktów i baterii	5	Zmiana ustawień dźwięku	23
Ostrzeżenie zdrowotne dotyczące oglądania zawartości 3D	6	Konfiguracja sieci	23
3 Zestaw kina domowego	6	Konfiguracja złącza EasyLink	23
Jednostka centralna	6	Zmiana ustawień preferencyjnych	24
Pilot zdalnego sterowania	7	Zmiana ustawień zaawansowanych	25
4 Podłączanie zestawu kina domowego.	10	7 Aktualizacja oprogramowania	26
Złącza	10	Sprawdź wersję oprogramowania	26
Podłączanie do telewizora	11	Aktualizacja oprogramowania przez sieć	26
Podłączanie dźwięku z telewizora i innych urządzeń	12	Aktualizacja oprogramowania z urządzenia USB	26
Podłączanie do podstawki dokującej Philips do odtwarzacza iPod/telefonu iPhone	12	8 Dane techniczne produktu	27
Podłączanie do sieci komputerowej i Internetu	12	9 Rozwiązywanie problemów	28
Podłączanie do adaptera Wi-Fi USB	13	10 Indeks	31
5 Korzystanie z zestawu kina domowego	14		
Przed uruchomieniem	14		
Dostęp do menu głównego	14		
Ustawienia dźwięku	14		
Odtwarzanie płyty	15		
Korzystanie z funkcji Bonus View w przypadku płyty Blu-ray	16		
Przełączenie do serwisu BD-Live w przypadku płyty Blu-ray	16		
Odtwarzanie filmów 3D	17		
Odtwarzanie z urządzenia pamięci masowej USB	17		
Więcej opcji odtwarzania płyt lub za pomocą USB	17		

1 Uwaga

Prawa autorskie



Be responsible
Respect copyrights

W niniejszym produkcie zastosowano technologię zabezpieczenia przed kopiowaniem, która jest chroniona amerykańskimi patentami oraz innymi prawami dotyczącymi własności intelektualnej firmy Rovi Corporation. Zabroniony jest demontaż urządzenia oraz inżynieria wsteczna (odtworzenie konstrukcji urządzenia).

Informacje o prawach autorskich w Wielkiej Brytanii

Nagrywanie i odtwarzanie materiałów może wymagać pozwolenia. Patrz: ustawa o prawie autorskim (Copyright Act 1956) i ustawy dotyczące ochrony własności przemysłowej i intelektualnej (The Performers Protection Acts — 1958–1972).

Zgodność z przepisami



Ten produkt spełnia wszystkie niezbędne wymagania związane z dyrektywą 2006/95/WE (dyrektywa niskonapięciowa) oraz 2004/108/WE (dyrektywa zgodności elektromagnetycznej).

Bezpiecznik zasilania (dotyczy tylko Wielkiej Brytanii)

Ten produkt jest wyposażony w zatwierdzoną wtyczkę formowaną. W razie konieczności wymiany bezpiecznika należy zastąpić go bezpiecznikiem o takich samych parametrach, jakie są podane przy gnieździe (przykład 10A).

- 1 Zdejmij pokrywkę bezpiecznika i wyjmij bezpiecznik.

- 2 Nowo montowany bezpiecznik musi być zgodny z brytyjskim standardem BS 1362 oraz musi znajdować się na nim znak zgodności ze standardami ASTA. Jeśli bezpiecznik zostanie zgubiony, należy skontaktować się ze sprzedawcą w celu określenia właściwego typu bezpiecznika zastępczego.
- 3 Załóż pokrywkę bezpiecznika.



Uwaga

- Aby zachować zgodność z dyrektywą zgodności elektromagnetycznej (2004/108/WE), nie należy odłączać wtyczki urządzenia od przewodu zasilającego.

Oprogramowanie o otwartym kodzie źródłowym

Philips Electronics Singapore Pte Ltd niniejszym oferuje dostarczenie, na życzenie, kopii kompletnego odpowiedniego kodu źródłowego w przypadku pakietów oprogramowania chronionego prawem autorskim o otwartym kodzie źródłowym wykorzystywanego w tym produkcie, dla których zażądano takiej oferty na podstawie odpowiedniej licencji. Ta oferta jest ważna przez okres trzech lat od momentu zakupu produktu dla każdego, kto otrzymał tę informację. Aby otrzymać kod źródłowy, należy napisać wiadomość na adres: open.source@philips.com. Jeśli nie preferują Państwo komunikacji za pomocą wiadomości e-mail lub w ciągu tygodnia od wysłania wiadomości e-mail nie zostanie przesłane potwierdzenie, prosimy napisać po angielsku na adres „Open Source Team, Philips Intellectual Property & Standards, P.O. Box 220, 5600 AE Eindhoven, The Netherlands”. Jeśli w odpowiednim czasie nie zostanie przesłane potwierdzenie, należy napisać wiadomość e-mail na powyższy adres. Tekst licencji i informacje o prawach autorskich dla oprogramowania o otwartym kodzie źródłowym stosowanego w tym produkcie zamieszczone są w osobnej ulotce.

Znaki towarowe



Nazwa „Blu-ray 3D” i logo „Blu-ray 3D” są znakami towarowymi stowarzyszenia Blu-ray Disc Association.



BONUSVIEW™

„BD LIVE” i „BONUSVIEW” są znakami towarowymi stowarzyszenia Blu-ray Disc Association.



Java i wszystkie inne znaki towarowe oraz logo Java są znakami towarowymi lub zastrzeżonymi znakami towarowymi firmy Sun Microsystems, Inc. w Stanach Zjednoczonych i/lub innych krajach.

AVCHD™

Nazwa i logo „AVCHD” są znakami towarowymi firm Matsushita Electric Industrial Co., Ltd i Sony Corporation.

x.v.Colour

„x.v.Colour” jest znakiem towarowym firmy Sony Corporation.



DLNA®, logo DLNA oraz DNLA CERTIFIED® to znaki towarowe, usługowe lub certyfikacyjne firmy Digital Living Network Alliance.



Wyprodukowano na licencji firmy Dolby Laboratories. Dolby oraz symbol podwójnej litery D są znakami towarowymi firmy Dolby Laboratories.



Wyprodukowano na licencji w ramach amerykańskich patentów o numerach: 5,451,942; 5,956,674; 5,974,380; 5,978,762; 6,226,616; 6,487,535; 7,392,195; 7,272,567; 7,333,929; 7,212,872 oraz innych wydanych i oczekujących patentów amerykańskich i światowych. DTS i symbol są zastrzeżonymi znakami towarowymi, a logo DTS-HD, DTS-HD Master Audio | Essential i DTS są znakami towarowymi firmy DTS, Inc. Produkt zawiera oprogramowanie. © DTS, Inc. Wszelkie prawa zastrzeżone.



DivX®, DivX Certified® oraz inne powiązane logo są zarejestrowanymi znakami towarowymi firmy DivX, Inc. i są użyte na podstawie licencji. Urządzenie DivX Ultra® Certified należy zarejestrować, aby oglądać filmy DivX® z zawartością płatną i przy użyciu funkcji zaawansowanych.

INFORMACJE O DIVX VIDEO: DivX® jest cyfrowym formatem wideo stworzonym przez firmę DivX, Inc. To urządzenie jest oficjalnym produktem DivX Certified, który odtwarza format obrazu DivX. Aby uzyskać szczegółowe informacje i pobrać oprogramowanie do konwersji plików do formatu DivX, wejdź na stronę www.divx.com.

INFORMACJE O DIVX VIDEO-ON-DEMAND: To urządzenie DivX Certified® należy zarejestrować, aby odtwarzać zawartość DivX Video-On-Demand (VOD). Aby utworzyć kod rejestracji, znajdź część DivX VOD w menu konfiguracji urządzenia. Otwórz stronę vod.divx.com, korzystając z tego kodu, aby dokończyć rejestrację i dowiedzieć się więcej na temat formatu DivX VOD.



Windows Media oraz logo Windows są znakami towarowymi lub zastrzeżonymi znakami towarowymi firmy Microsoft Corporation w Stanach Zjednoczonych i/lub innych krajach.



HDMI, logo HDMI i High-Definition Multimedia Interface są znakami handlowymi lub zastrzeżonymi znakami handlowymi firmy HDMI Licensing LLC w Stanach Zjednoczonych i innych krajach.



Logo USB-IF są znakami towarowymi firmy Universal Serial Bus Implementers Forum, Inc.



2 Ważne

Przed rozpoczęciem korzystania z zestawu kina domowego należy zapoznać się z wszystkimi instrukcjami. Gwarancja nie obejmuje uszkodzeń powstałych na skutek postępowania niezgodnego z instrukcjami.

Bezpieczeństwo

Niebezpieczeństwo pożaru lub porażenia prądem!

- Nie wystawiaj urządzenia i akcesoriów na działanie deszczu i wody. Nie stawiaj przedmiotów wypełnionych cieczą (np. wazonów) w pobliżu urządzenia. W przypadku rozlania cieczy na urządzenie należy natychmiast odłączyć je od zasilania. Aby sprawdzić urządzenie przed użyciem, skontaktuj się z działem obsługi klienta firmy Philips.
- Nie stawiaj urządzenia ani akcesoriów w pobliżu otwartego ognia lub innych źródeł ciepła. Nie wystawiaj urządzenia na bezpośrednie działanie promieni słonecznych.
- Nigdy nie należy wkładać przedmiotów do otworów wentylacyjnych oraz innych otworów w urządzeniu.
- Jeśli urządzenie jest podłączone do gniazdka za pomocą przewodu zasilającego lub łącznika, ich wtyki muszą być łatwo dostępne.
- Odłącz urządzenie od gniazdka elektrycznego na czas burzy.
- Podczas odłączania przewodu zasilającego zawsze ciągnij wtyczkę, a nie kabel.

Niebezpieczeństwo zwarcia lub pożaru!

- Przed podłączeniem urządzenia do źródła zasilania sprawdź, czy napięcie w gniazdku odpowiada wartości wydrukowanej z tyłu lub pod spodem urządzenia. Nie wolno podłączać urządzenia do zasilania, jeżeli napięcie jest inne.

Istnieje ryzyko obrażeń i uszkodzenia zestawu kina domowego.

- W przypadku montażu urządzeń na ścianie używaj wyłącznie dostarczonego wspornika. Przymocuj wspornik do ściany, która utrzyma łączny ciężar urządzenia i wspornika. Firma Koninklijke Philips Electronics N.V. nie bierze na siebie żadnej odpowiedzialności za niewłaściwy montaż na ścianie, będący przyczyną wypadku lub obrażeń.
- W przypadku głośników ze stojakami korzystaj wyłącznie z podstaw dołączonych do zestawu. Mocno i pewnie przymocuj głośniki do podstaw. Głośniki na podstawach stawiaj na płaskiej, równej powierzchni, zdolnej podtrzymać ciężar głośnika z podstawą.
- Nigdy nie umieszczaj urządzenia i innych przedmiotów na przewodzie zasilającym oraz innych urządzeniach elektrycznych.
- W przypadku transportu urządzenia w temperaturze otoczenia niższej niż 5°C rozpakuj je i przed podłączeniem do zasilania poczekaj, aż jego temperatura osiągnie temperaturę pokojową.
- Otwarcie obudowy grozi narażeniem użytkownika na działanie widzialnego oraz niewidzialnego promieniowania laserowego. Unikaj bezpośredniego kontaktu z wiązką promieni laserowych.
- Nie należy dotykać soczewki optycznej znajdującej się w kieszeni na płytę.

Niebezpieczeństwo przegrzania!

- Nie umieszczaj tego urządzenia w miejscu z ograniczoną wentylacją. Zawsze pozostawiaj co najmniej 10 cm wolnego miejsca z każdej strony urządzenia w celu zapewnienia właściwej wentylacji. Upewnij się, że zasłony i inne przedmioty nie zakrywają otworów wentylacyjnych urządzenia.

Niebezpieczeństwo zanieczyszczenia!

- Nie należy używać różnych baterii (starych z nowymi, zwykłych z alkalicznymi itp.).
- Wyjmij baterie, jeśli są wyczerpane lub jeśli nie zamierzasz używać pilota przez dłuższy czas.
- Baterie zawierają substancje chemiczne, dlatego po rozładowaniu należy je zutylizować w sposób zgodny z przepisami.

Konserwacja produktu

- W kieszeni na płytę nie należy umieszczać przedmiotów innych niż płyty.
- Nie wkładaj wygiętych lub porysowanych płyt do kieszeni na płytę.
- Jeśli urządzenie nie będzie używane przez dłuższy czas, wyjmij płytę z kieszeni.
- Do czyszczenia urządzenia używaj wyłącznie ściereczek z mikrofibry.

Utylizacja starych produktów i baterii



To urządzenie zostało zaprojektowane i wykonane z materiałów oraz komponentów wysokiej jakości, które nadają się do ponownego wykorzystania.



Dołączony do produktu symbol przekreślonego pojemnika na odpady oznacza, że produkt objęty jest dyrektywą europejską 2002/96/WE. Informacje na temat wydzielonych punktów składowania zużytych produktów elektrycznych i elektronicznych można uzyskać w miejscu zamieszkania.

Prosimy postępować zgodnie z wytycznymi miejscowych władz i nie wyrzucać tego typu urządzeń wraz z innymi odpadami pochodzącymi z gospodarstwa domowego.

Prawidłowa utylizacja starych produktów pomaga zapobiegać zanieczyszczeniu środowiska naturalnego oraz utracie zdrowia.



Produkt zawiera baterie opisane w treści dyrektywy 2006/66/WE, których nie można zutylizować z pozostałymi odpadami domowymi. Należy zapoznać się z lokalnymi przepisami dotyczącymi utylizacji baterii, ponieważ prawidłowa utylizacja pomaga zapobiegać zanieczyszczeniu środowiska naturalnego oraz utracie zdrowia.

Ostrzeżenie zdrowotne dotyczące oglądania zawartości 3D

Zalecamy, aby przed oglądaniem obrazu 3D (a także pulsujących źródeł światła lub szybko zmieniających się sekwencji obrazów) osoby z rozpoznaną padaczką lub innymi schorzeniami nasilającymi się pod wpływem działania światła zasięgnęły porady lekarza specjalisty.

Aby uniknąć takich dolegliwości jak zawroty głowy, ból głowy lub dezorientacja przestrzenna, nie zalecamy oglądania obrazu 3D przez długi czas. W przypadku wystąpienia jakichkolwiek dolegliwości należy niezwłocznie zaprzestać oglądania obrazu 3D i powstrzymać się od wykonywania potencjalnie niebezpiecznych czynności (np. prowadzenia samochodu) do czasu całkowitego ustąpienia objawów. W przypadku długotrwałego utrzymywania się objawów nie należy w przyszłości oglądać obrazu 3D bez uprzedniego zasięgnięcia porady lekarza specjalisty.

Z opisanych wyżej względów dzieci nie powinny oglądać obrazu 3D bez nadzoru rodziców. Nie zalecamy oglądania obrazu 3D przez dzieci w wieku poniżej 6 lat, ponieważ ich narząd wzroku nie jest jeszcze w pełni rozwinięty.

3 Zestaw kina domowego

Gratulujemy zakupu i witamy wśród klientów firmy Philips! Aby w pełni skorzystać z oferowanej przez firmę Philips pomocy, zarejestruj zestaw kina domowego na stronie www.philips.com/welcome.

Jednostka centralna

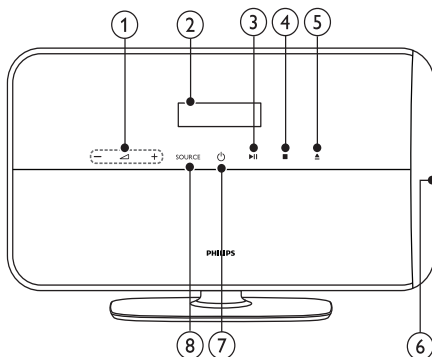

- 1 +/-
Służy do regulacji głośności.
- 2 Panel wyświeclacza
- 3 ►|| (Odtwarzaj/pauzuj)
Uruchamianie, wstrzymywanie lub wznowianie odtwarzania.
- 4 ■ (Zatrzymaj)
Umożliwia zatrzymanie odtwarzania. W trybie radia umożliwia skasowanie bieżącej ustawionej stacji radiowej.
- 5 ▲ (Wysuń)
Służy do wysuwania dysku z szuflady dysku.
- 6 Kieszeń na płytę
- 7 ⏻ (Tryb gotowości/włącz)
Włączanie zestawu kina domowego lub przełączanie go w tryb gotowości.
- 8 SOURCE
Wybór źródła audio/wideo dla zestawu kina domowego.

Pilot zdalnego sterowania

Uwaga

- Zestaw kina domowego obsługiwany jest za pomocą jednego z poniższych pilotów zdalnego sterowania.

Pilot A

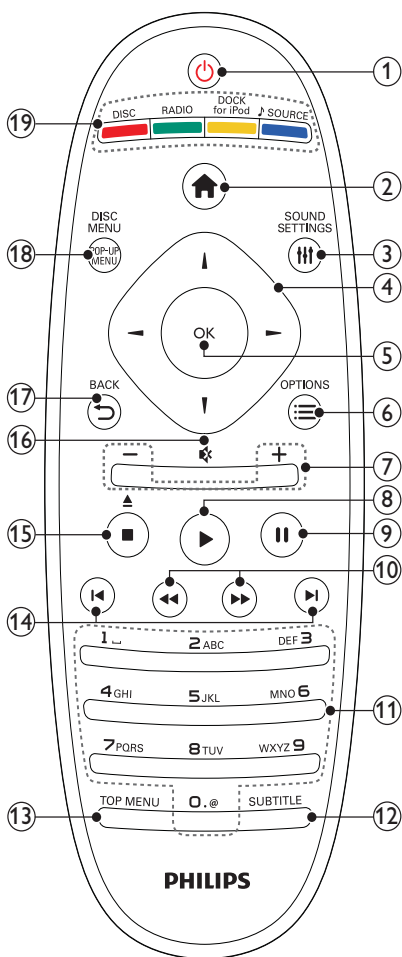

- ⏻ (Tryb gotowości/włącz)**
 - Włączanie zestawu kina domowego lub przełączanie go w tryb gotowości.
 - Przy włączonej funkcji EasyLink naciśnięcie i przytrzymanie przycisku powoduje jednoczesne przełączenie wszystkich podłączonych urządzeń zgodnych ze standardem HDMI CEC w tryb gotowości.
- 🏠 (Menu główne)**

Umożliwia przejście do menu głównego.
- 🔊 SOUND SETTINGS**

Dostęp do różnych opcji związanych z dźwiękiem oraz wyjście z ekranu opcji.
- 🔍 przycisków nawigacji**
 - Służy do nawigacji w menu.
 - W trybie radia przyciski w prawo i w lewo pozwalają na automatyczne wyszukiwanie stacji.
- ⏹ OK**
 - Służy do potwierdzania wpisu lub wyboru.
- ☰ OPTIONS**
 - Dostęp do większej liczby opcji podczas odtwarzania.
 - W trybie radia: programowanie stacji radiowych.
- +/- (Głośność)**

Służy do regulacji głośności.
- ▶ (Odtwarzanie)**

Umożliwia rozpoczęcie lub wznowienie odtwarzania.
- ⏸ (Wstrzymanie odtwarzania)**

Umożliwia wstrzymanie odtwarzania.
- ⏮ / ⏭ (Szybkie odtwarzanie do tyłu/Szybkie odtwarzanie do przodu)**

Szybkie przewijanie do przodu lub do tyłu. Naciśnij ten przycisk kilkakrotnie, aby zmienić szybkość wyszukiwania.
- Przyciski alfanumeryczne**

Umożliwiają wprowadzanie wartości lub liter (w sposób charakterystyczny dla wiadomości SMS).
- SUBTITLE**

Wybór języka napisów dialogowych filmu wideo.

- 13 **TOP MENU**
Dostęp do głównego menu płyty video.
- 14 **◀ / ▶ (Poprzedni/następny)**
- Przejdzie do poprzedniej lub następnej ścieżki, rozdziału lub pliku.
 - W trybie radia: wybór zaprogramowanej stacji radiowej.
- 15 **■ (Zatrzymaj) / ▲ (Wysuń / Otwórz/zamknij)**
- Umożliwia zatrzymanie odtwarzania.
 - Naciśnij i przytrzymaj, aby wysunąć płytę lub otworzyć kieszeń na płytę.
 - W trybie radia umożliwia skasowanie bieżącej ustawionej stacji radiowej.
- 16 **✱ (Wyciszenie)**
Wyciszanie dźwięku lub przywracanie poprzedniego poziomu głośności.
- 17 **↶ BACK**
Powrót do poprzedniego ekranu menu.
- 18 **POP-UP MENU/DISC MENU**
Służy do wchodzenia do menu dysku i wychodzenia z niego.
- 19 **Przyciski źródła**
- Kolorowych przycisków** (dla płyt Blu-ray): Służy do wybierania zadań lub opcji.
 - DISC**: Przełączanie na źródło płyty.
 - RADIO**: Przełączanie na radio FM.
 - DOCK for iPod**: Przełączanie na podstawkę dokującą Philips do odtwarzacza iPod/telefonu iPhone.
 - ♪ SOURCE**: Służy do wybierania źródła sygnału dźwiękowego.

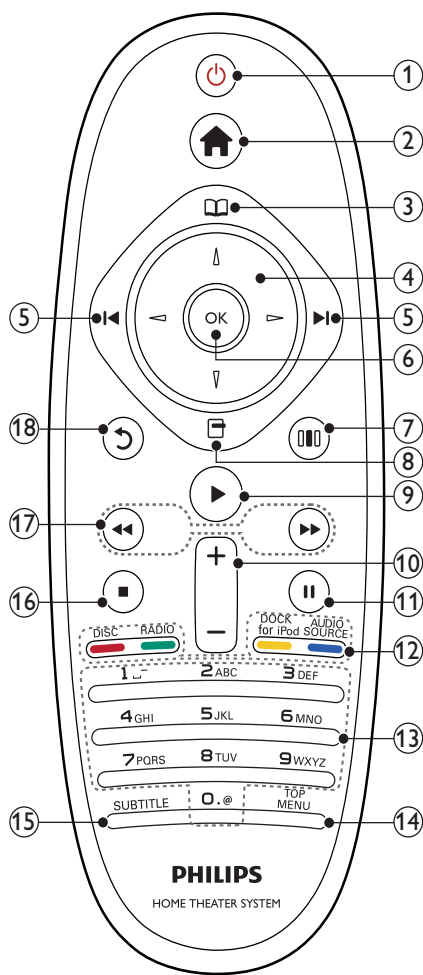

- 1 **⏻ (Tryb gotowości/włącz)**
- Włączanie zestawu kina domowego lub przełączanie go w tryb gotowości.
 - Przy włączonej funkcji EasyLink naciśnięcie i przytrzymanie przycisku przez co najmniej trzy sekundy powoduje jednoczesne przełączenie wszystkich podłączonych urządzeń zgodnych ze standardem HDMI CEC w tryb gotowości.

- ② **🏠 (Menu główne)**
Umożliwia przejście do menu głównego.
- ③ **📀 (Menu płyty)**
Służy do wchodzenia do menu dysku i wychodzenia z niego.
- ④ **przycisków nawigacji**
- Służy do nawigacji w menu.
 - W trybie radia przyciski w prawo i w lewo pozwalają na automatyczne wyszukiwanie stacji.
- ⑤ **⏪ / ⏩ (Poprzedni/następny)**
- Przejście do poprzedniej lub następnej ścieżki, rozdziału lub pliku.
 - W trybie radia: wybór zaprogramowanej stacji radiowej.
- ⑥ **OK**
Służy do potwierdzania wpisu lub wyboru.
- ⑦ **🔊 (Opcje dźwięku)**
Dostęp do różnych opcji związanych z dźwiękiem oraz wyjście z ekranu opcji.
- ⑧ **☰ (Opcje)**
- Dostęp do większej liczby opcji podczas odtwarzania.
 - W trybie radia: programowanie stacji radiowych.
- ⑨ **▶ (Odtwarzanie)**
Umożliwia rozpoczęcie lub wznowienie odtwarzania.
- ⑩ **+/- (Głośność)**
Służy do regulacji głośności.
- ⑪ **⏸ (Wstrzymywanie odtwarzania)**
Umożliwia wstrzymanie odtwarzania.
- ⑫ **Przyciski źródła / Kolorowych przycisków**
- Płyty Blu-ray: Służy do wybierania zadań lub opcji.
 - **AUDIO SOURCE:** Służy do wybierania źródła sygnału dźwiękowego.
 - **DOCK for iPod:** Przełączanie na podstawkę dokującą Philips do odtwarzacza iPod/telefonu iPhone.
 - **RADIO:** Przełączanie na radio FM.
 - **DISC:** Przełączanie na źródło płyty.
- ⑬ **Przyciski alfanumeryczne**
Umożliwiają wprowadzanie wartości lub liter (w sposób charakterystyczny dla wiadomości SMS).
- ⑭ **TOP MENU**
Dostęp do głównego menu płyty wideo.
- ⑮ **SUBTITLE**
Wybór języka napisów dialogowych filmu wideo.
- ⑯ **■ (Zatrzymaj)**
- Umożliwia zatrzymanie odtwarzania.
 - Naciśnij i przytrzymaj, aby wysunąć płytę lub otworzyć kieszeń na płytę.
 - W trybie radia umożliwia skasowanie bieżącej ustawionej stacji radiowej.
- ⑰ **⏮ / ⏭ (Szybkie odtwarzanie do tyłu/Szybkie odtwarzanie do przodu)**
Szybkie przewijanie do przodu lub do tyłu. Naciśnij ten przycisk kilkakrotnie, aby zmienić szybkość wyszukiwania.
- ⑱ **⏪ (Wstecz)**
Powrót do poprzedniego ekranu menu.

4 Podłączanie zestawu kina domowego.

W tej części opisano sposób podłączenia zestawu kina domowego do telewizora i innych urządzeń. Konfigurowanie podstawowych połączeń zestawu kina domowego z akcesoriami opisano w skróconej instrukcji obsługi. Pełną interaktywną instrukcję można znaleźć na stronie www.connectivityguide.philips.com.

Uwaga

- Informacje na temat identyfikacji i klasyfikacji zasilania znajdują się na płytce z typem urządzenia umieszczonej z tyłu produktu lub na jego spodzie.
- Przed wykonaniem lub zmianą jakichkolwiek połączeń upewnij się, że wszystkie urządzenia są odłączone od gniazdka elektrycznego.

Złącza

Podłącz inne urządzenia do zestawu kina domowego.

Boczne złącza

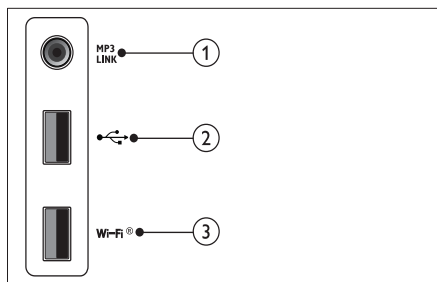

- 1 MP3 LINK**
Wejście audio z odtwarzacza MP3.
- 2 USB**
Wejście audio, video lub zdjęć z urządzenia pamięci masowej USB.
- 3 Wi-Fi®**
Służy do podłączania adaptera USB Wi-Fi. (Model: Philips WUB1110, do nabycia osobno).

Złącza tylne

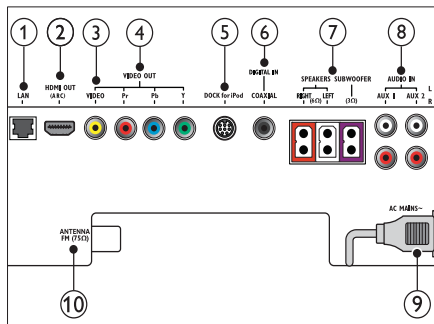

- 1 LAN**
Podłączenie do wejścia sieci LAN modemu szerokopasmowego lub routera.
- 2 HDMI OUT (ARC)**
Podłączenie do wejścia HDMI w telewizorze.
- 3 VIDEO OUT-VIDEO**
Podłączenie do wejścia kompozytowego sygnału wideo w telewizorze.
- 4 VIDEO OUT-Y Pb Pr**
Podłączenie do wejścia komponentowego sygnału wideo w telewizorze.
- 5 DOCK for iPod**
Podłączenie do podstawki dokującej Philips do odtwarzacza iPod/telefonu iPhone. (Model: Philips DCK3060, do nabycia osobno).
- 6 DIGITAL IN-COAXIAL**
Podłączenie do koncentrycznego wyjścia audio w telewizorze lub urządzeniu cyfrowym.
- 7 SPEAKERS/SUBWOOFER**
Podłączenie do głośników wchodzących w skład zestawu oraz subwoofera.
- 8 AUDIO IN-AUX 1/AUX 2**
Podłączenie do analogowego wyjścia audio w telewizorze lub w urządzeniu analogowym.
- 9 AC MAINS~**
Podłączenie do źródła zasilania.
- 10 ANTENNA FM 75Ω**
Podłączenie anteny FM umożliwiającej odbiór stacji radiowych.

Podłączanie do telewizora

Podłącz zestaw kina domowego bezpośrednio do telewizora za pomocą jednego z następujących złączy (od najwyższej do podstawowej jakości):

- 1 HDMI
- 2 Component Video
- 3 Kompozytowy sygnał wideo

Opcja 1: Podłączanie do telewizora za pośrednictwem złącza HDMI

Uwaga

- Złącze HDMI telewizora może być oznaczone **HDMI IN** lub **HDMI ARC**.
- Jeżeli złącze HDMI telewizora obsługuje system Audio Return Channel (ARC), można przez nie wyprowadzić cyfrowy sygnał audio do kina domowego.
- Jeśli telewizor HDTV został wyposażony w złącze DVI, należy skorzystać z adaptera HDMI/DVI.
- Jeśli telewizor obsługuje standard EasyLink HDMI CEC, można sterować zestawem kina domowego oraz telewizorem za pomocą jednego pilota (patrz 'Funkcja Philips EasyLink' na str. 21).

(Przewód niedołączony do zestawu)

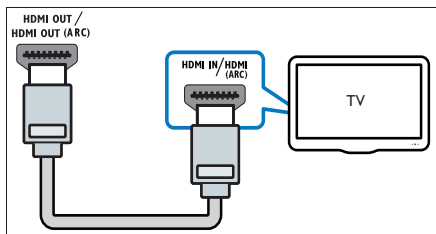

Opcja 2: Podłączanie do telewizora za pośrednictwem złącza YPbPr (Component Video)

Uwaga

- Przewód lub wtyczka przewodu rozdzielonych składowych sygnału wideo mogą być oznaczone symbolem **Y Cb Cr** lub **YUV**.

(Przewód niedołączony do zestawu)

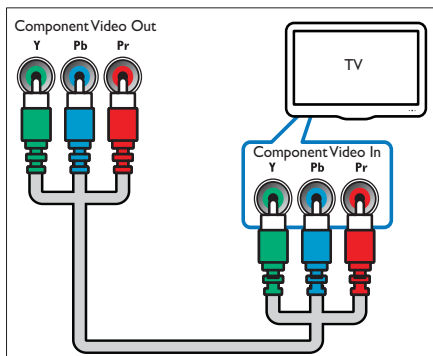

Opcja 3: Podłączanie do telewizora za pośrednictwem kompozytowego przewodu wideo (CVBS)

Uwaga

- Przewód lub wtyczka kompozytowego przewodu wideo może być oznaczone symbolem **AV IN**, **VIDEO IN**, **COMPOSITE** lub **BASEBAND**.

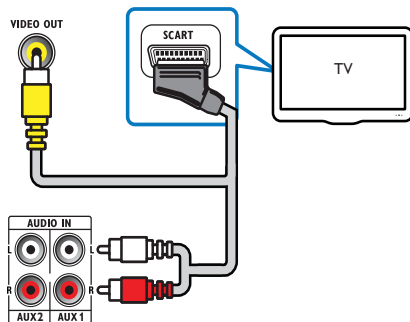
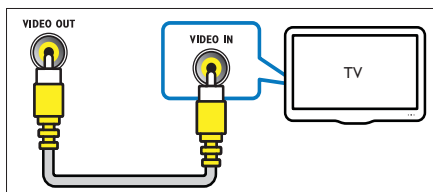

Podłączanie dźwięku z telewizora i innych urządzeń

Zestaw kina domowego pozwala odtwarzać dźwięk z telewizora lub innych urządzeń, takich jak dekodery telewizyjny kablowej.



Wskazówka

- Naciśnij kilkakrotnie przyciski **SOURCE / AUDIO SOURCE**, aby wybrać wyjście audio połączenia.

Opcja 1: Podłączanie dźwięku za pomocą analogowych przewodów audio

(Przewód niedołączony do zestawu)

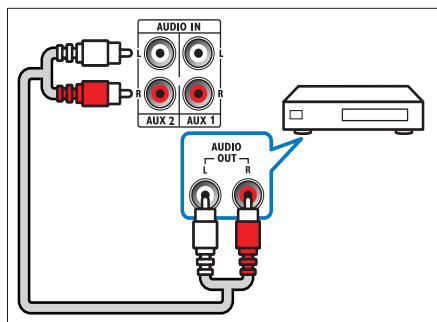
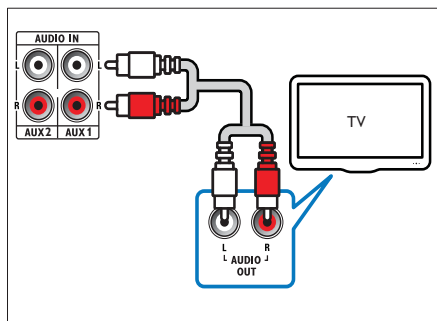

Opcja 2: Podłączanie dźwięku za pomocą przewodu koncentrycznego



Uwaga

- Przewód lub wtyczka cyfrowego przewodu koncentrycznego mogą być oznaczone symbolem **COAXIAL/DIGITAL OUT** lub **SPDIF OUT**.

(Przewód niedołączony do zestawu)

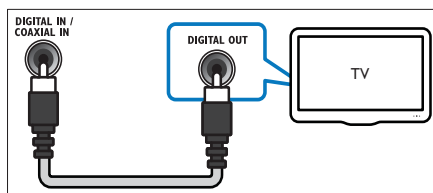

Podłączanie do podstawki dokującej Philips do odtwarzacza iPod/telefonu iPhone

(Podstawka dokująca firmy Philips do urządzenia iPod/iPhone do nabycia osobno)

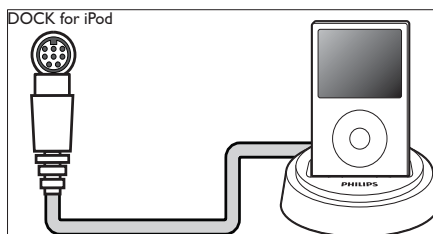

Podłączanie do sieci komputerowej i Internetu

Podłącz zestaw kina domowego do sieci komputerowej i korzystaj z następujących możliwości:

- Materiały multimedialne przesłane z komputera:** wyświetlaj zdjęcia, odtwarzaj muzykę i oglądaj filmy przesłane ze swojego komputera (patrz 'Odtwarzanie z komputera (DLNA)' na str. 19).

- **Aktualizacja oprogramowania:** aktualizacja oprogramowania zestawu kina domowego przez sieć (patrz 'Aktualizacja oprogramowania przez sieć' na str. 26).

Co jest potrzebne:

- Router sieciowy (z włączonym ustawieniem DHCP).
- Przewód sieciowy (przewód RJ45 prosty).
- Komputer z zainstalowanym (patrz 'Konfiguracja oprogramowania serwera multimediów' na str. 19) oprogramowaniem serwera multimediów.
- Aby zaktualizować oprogramowanie, należy upewnić się, że router sieciowy ma pełny dostęp do Internetu (i nie jest ograniczany przez zapory sieciowe lub inne systemy bezpieczeństwa).

(Przewód niedołączony do zestawu)

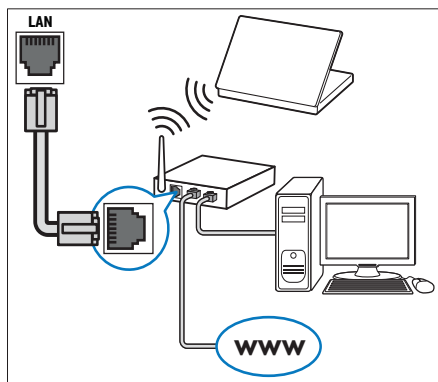

Konfiguracja sieci

- 1 Podłącz zestaw kina domowego do routera sieciowego za pomocą przewodowego lub bezprzewodowego połączenia sieciowego (patrz 'Podłączanie do adaptera Wi-Fi USB' na str. 13).
- 2 Włącz telewizor i przełącz na odpowiednie wejście dla zestawu.
- 3 Naciśnij przycisk **⬆** (**Menu główne**).
- 4 Wybierz opcję [**Konfiguracja**] i naciśnij przycisk **OK**.

- 5 Wybierz kolejno: [**Sieć**] > [**Instalacja sieci**] i naciśnij przycisk **OK**.
 - W przypadku sieci przewodowej wybierz opcję [**Przewodowa (Ethernet)**] i naciśnij przycisk **OK**.
 - W przypadku sieci bezprzewodowej wybierz opcję [**Bezprzewodowe (Wi-Fi)**] i naciśnij przycisk **OK**.
- 6 Postępuj zgodnie z instrukcjami wyświetlanymi na ekranie telewizora, aby zakończyć konfigurację.
 - ↳ Zestaw kina domowego zostanie połączony z Internetem. W przypadku braku połączenia wybierz opcję [**Ponów**], a następnie naciśnij przycisk **OK**.
- 7 Wybierz opcję [**Zakończ**], a następnie naciśnij przycisk **OK**, aby zakończyć.



Przeostroga

- Przed próbą podłączenia zestawu kina domowego do sieci komputerowej należy zapoznać się z informacjami na temat routera sieciowego, oprogramowania serwera multimediów oraz zasadami działania sieci. W razie potrzeby należy przeczytać dokumentację towarzyszącą elementom instalacji sieciowej. Firma Philips nie ponosi odpowiedzialności za utratę, uszkodzenie lub zniekształcenie danych.

Podłączanie do adaptera Wi-Fi USB

Kup adapter Wi-Fi USB (model: PHILIPS WUB1110) i skonfiguruj sieć bezprzewodową (patrz 'Konfiguracja sieci' na str. 13).



5 Korzystanie z zestawu kina domowego

W tej części opisano korzystanie z zestawu kina domowego do odtwarzania materiałów z różnych źródeł.

Przed uruchomieniem

Wykonaj następujące czynności:

- Wykonaj niezbędne połączenia i skonfiguruj ustawienia zgodnie z opisem w skróconej instrukcji obsługi.
- Włącz w telewizorze odpowiednie wejście dla zestawu kina domowego.

Dostęp do menu głównego

Menu główne umożliwia łatwy dostęp do podłączonych urządzeń, ustawień dźwięku i obrazu oraz innych funkcji.

- Naciśnij przycisk **⬆️ (Menu główne)**.
↳ Pojawi się menu główne.
- Naciśnij przyciski **przycisków nawigacji i OK**, aby wybrać następujące opcje:
 - [odtwórz płytę]** : Rozpoczęcie odtwarzania płyty.
 - [Przeglądaj USB]** : Włączanie przeglądarki zawartości podłączonego urządzenia pamięci masowej USB.
 - [Przeglądaj odtwarzacz iPod]** : Dostęp do przeglądarki zawartości podłączonego odtwarzacza iPod lub telefonu iPhone.
 - [Przeglądaj komputer]** : Włączanie przeglądarki zawartości podłączonej sieci komputerowej.
 - [Konfiguracja]** : Umożliwia dostęp do menu zmiany ustawień obrazu, dźwięku i innych parametrów.

Ustawienia dźwięku

W tej części opisano ustawienie optymalnego dźwięku dla filmów i muzyki.

- Naciśnij przyciski **⏸️ SOUND SETTINGS / ⏸️ (Opcje dźwięku)**
- Naciśnij przycisk **przycisków nawigacji** (w lewo/prawo), aby uzyskać dostęp do opcji dźwięku.

Charakterystyka dźwięku	Opis
AUTO VOLUME	Ustawianie stałego poziomu dźwięku emitowanego z głośników. Ta opcja jest najlepsza dla dźwięku telewizyjnego, gdy poziom dźwięku podczas reklam jest wyższy od poziomu dźwięku podczas programów.
SOUND SURROUND	Wybór trybu dźwięku.
TREBLE	Regulacja sygnału wysokiej częstotliwości.
MID	Regulacja sygnału średniej częstotliwości.
BASS	Regulacja sygnału niskiej częstotliwości.
AUDIO SYNC	Opóźnienie dźwięku w celu dopasowania obrazu.

- Wybierz opcję i naciśnij przycisk **OK**.
- Naciśnij przycisk **↩️ BACK**, aby wyjść z menu. Jeśli nie naciśniesz przycisku w ciągu pięciu sekund, menu zostanie automatycznie zamknięte.

Zmiana automatycznej głośności

Wybierz poziom głośności dźwięku przesyłanego z telewizora lub innych urządzeń do zestawu kina domowego.

- Naciśnij przyciski **⏸️ SOUND SETTINGS / ⏸️ (Opcje dźwięku)**
- Wybierz opcję **AUTO VOLUME**, a następnie naciśnij przycisk **OK**.

- 3 Naciśnij przycisk **przycisków nawigacji** (w górę/dół), aby wybrać opcję **ON** lub **OFF**.
- 4 Naciśnij przycisk **OK**, aby potwierdzić wybór.

Zmiana trybu dźwięku przestrzennego

Tryb dźwięku przestrzennego zapewniają pełnię wrażeń dźwiękowych.

- 1 Press **≡ SOUND SETTINGS / []** (Opcje dźwięku).
- 2 Select **SURROUND**, then press **OK**.
- 3 Press the **przycisków nawigacji** (up/down) to select the following settings:
 - **DOLBY VS** : Dolby Virtual Speaker.
 - **STEREO** : Two-channel stereo sound. Ideal for listening to music.
- 4 Press **OK** to confirm your choice.

Zmiana tonów wysokich, średnich i niskich

Zmień wysoką częstotliwość (tony wysokie), średnią częstotliwość (tony średnie) oraz niską częstotliwość (basy) zestawu kina domowego, aby dostosować dźwięk do filmu lub muzyki.

- 1 Naciśnij przyciski **≡ SOUND SETTINGS / []** (Opcje dźwięku)
- 2 Wybierz opcje **TREBLE**, **MID** lub **BASS**, a następnie naciśnij przycisk **OK**.
- 3 Naciśnij przycisk **przycisków nawigacji** (w górę/dół), aby dostosować poziom częstotliwości.
- 4 Naciśnij przycisk **OK**, aby potwierdzić.

Synchronizacja dźwięku i obrazu

Jeśli dźwięk nie jest zsynchronizowany z obrazem, można opóźnić dźwięk w celu jego dopasowania do obrazu.

- 1 Naciśnij przyciski **≡ SOUND SETTINGS / []** (Opcje dźwięku)
- 2 Wybierz opcję **AUDIO SYNC**, a następnie naciśnij przycisk **OK**.
- 3 Naciśnij przycisk **przycisków nawigacji** (w górę/dół), aby zsynchronizować dźwięk z obrazem.
- 4 Naciśnij przycisk **OK**, aby potwierdzić.

Odtwarzanie płyty

Zestaw kina domowego odtwarza różne rodzaje płyt wideo, audio oraz płyt z różnymi materiałami (na przykład płyty CD-R zawierające zdjęcia JPEG i muzykę MP3).

- 1 Włóż płytę do zestawu kina domowego.
- 2 Naciśnij przycisk **DISC** lub wybierz opcję **[odtwórz płytę]** w menu głównym i naciśnij przycisk **OK**.
 - ↳ Rozpocznie się odtwarzanie płyty lub zostanie wyświetlone główne menu płyty.
- 3 Poniższe przyciski umożliwiają sterowanie odtwarzaniem:

Przycisk	Czynność
przycisków nawigacji	Nawigacja po pozycjach menu.
OK	Służy do potwierdzania wpisu lub wyboru.
▶ (Odtwarzanie)	Umożliwia rozpoczęcie lub wznowienie odtwarzania.
 	Umożliwia wstrzymanie odtwarzania.
■	Umożliwia zatrzymanie odtwarzania.
◀ / ▶	Przejdź do poprzedniej lub następnej ścieżki, rozdziału lub pliku.
◀◀ / ▶▶	Szybkie przewijanie do przodu lub do tyłu. Naciśnij ten przycisk kilkakrotnie, aby zmienić szybkość wyszukiwania.
przycisków nawigacji (w górę/w dół)	Obrót obrazu w lewo lub w prawo.
SUBTITLE	Wybór języka napisów dialogowych filmu wideo.
POP-UP MENU / DISC MENU / [] (Menu płyty)	Służy do wchodzenia do menu dysku i wychodzenia z niego.
☰ OPTIONS / [] (Opcje)	Dostęp do większej liczby opcji podczas odtwarzania.

Formaty obrazu, takie jak DivX i WMV:

- Aby zatrzymać odtwarzanie, naciśnij przycisk ■.
- Aby wznowić film w miejscu, w którym został zatrzymany, naciśnij przycisk ► (Odtwarzanie).
- Aby odtworzyć film od początku, naciśnij przycisk OK.

Uwaga

- Aby odtwarzać pliki DivX zabezpieczone przed kopiowaniem (DRM) z płyty lub z urządzenia pamięci masowej USB, podłącz zestaw kina domowego do telewizora za pomocą przewodu HDMI.

Korzystanie z funkcji Bonus View w przypadku płyty Blu-ray

Płyty Blu-ray obsługujące funkcję Bonus View (określaną także jako Picture-In-Picture) umożliwiają podczas oglądania głównego materiału wyświetlenie dodatkowej treści, na przykład komentarza reżysera.

- 1 W razie potrzeby można włączyć funkcję Bonus View (lub Picture-In-Picture) w menu płyty Blu-ray.
- 2 Podczas odtwarzania głównego materiału naciśnij przyciski **≡** **OPTIONS** / **□** (**Opcje**).
↳ Zostanie wyświetlone menu opcji.
- 3 Wybierz kolejno: **[Wybór PIP]** > **[PIP]** i naciśnij przycisk **OK**.
↳ Opcje „obrazu w obrazie” (PIP) [1]/[2] zależą od zawartości wideo.
↳ Funkcja Picture-In-Picture pojawi się w postaci małego okna.
- 4 Wybierz opcję **[Drugi język audio]** lub **[Drugi język napisów]**, a następnie naciśnij przycisk **OK**.
- 5 Wybierz język, który ma być odtwarzany, a następnie naciśnij przycisk **OK**.

Uwaga

- Aby wyłączyć funkcję Bonus View (Picture-in-Picture), naciśnij przyciski **≡** **OPTIONS** / **□** (**Opcje**), wybierz kolejno: **[Wybór PIP]** > **[Wył.]**, a następnie naciśnij przycisk **OK**.

Przechodzenie do serwisu BD-Live w przypadku płyty Blu-ray

Płyty Blu-ray obsługujące serwis BD-Live udostępniają dodatkowe usługi, takie jak filmy i inne funkcje internetowe.

- 1 Przygotuj połączenie internetowe i skonfiguruj sieć (patrz 'Podłączanie do sieci komputerowej i Internetu' na str. 12).
- 2 Podłącz urządzenie pamięci masowej USB do zestawu kina domowego.
- 3 Wybierz ikonę BD-Live z menu płyty, a następnie naciśnij przycisk **OK**.
↳ Rozpocznie się ładowanie serwisu BD-Live. Czas ładowania zależy od płyty oraz połączenia z Internetem.
- 4 Naciśnij przycisk **przycisków nawigacji**, aby poruszać się po serwisie BD-Live.
- 5 Naciśnij przycisk **OK**, aby wybrać element.

Uwaga

- Zakres usług BD-Live zależy od płyty.
- Podczas korzystania z płyty BD-Live zestaw kina domowego i dane zawarte na płycie są dostępne dla dostawcy treści.
- Aby zapisywać pobrane pliki, korzystaj z pamięci USB z co najmniej 1 GB wolnego miejsca.
- W przypadku braku miejsca na pobranie materiałów BD-Live wyczyść pamięć (patrz 'Zmiana ustawień zaawansowanych' na str. 25).

Odtwarzanie filmów 3D

Ten zestaw kina domowego umożliwia odtwarzanie filmów 3D po podłączeniu do telewizora 3D.

Przed rozpoczęciem upewnij się, że:

- telewizor obsługuje technologię 3D i jest podłączony do zestawu kina domowego za pomocą przewodu HDMI,
- płyta z filmem to płyta Blu-ray 3D,
- posiadasz okulary 3D zgodne ze swoim telewizorem 3D.

- 1 Włóż płytę Blu-ray 3D do zestawu kina domowego.
 - ↳ Telewizor przełączy się na właściwe źródło sygnału HDMI i rozpocznie się automatyczne odtwarzanie płyty.
- 2 Jeśli odtwarzanie płyty nie rozpocznie się automatycznie, naciśnij przycisk **DISC** lub wybierz w menu głównym opcję **[odtwórz płytę]** i naciśnij przycisk **OK**.
- 3 Aby sterować odtwarzaniem, skorzystaj z przycisków odtwarzania. Podczas wyszukiwania do przodu i do tyłu oraz w niektórych innych trybach odtwarzania obraz będzie wyświetlany w trybie 2D. Po wznowieniu normalnego odtwarzania znów będzie odtwarzany obraz 3D.
- 4 Włóż okulary 3D, aby zobaczyć efekty 3D.

Odtwarzanie płyt 3D w trybie 2D

- 1 Naciśnij przycisk **⬆** (**Menu główne**).
- 2 Wybierz kolejno opcje **[Konfiguracja] > [Wideo] > [Film Blu-ray 3D] > [Wył.]**.
- 3 Naciśnij przycisk **OK**.
- 4 Rozpocznij odtwarzanie płyty Blu-ray 3D.
 - ↳ Film 3D będzie wyświetlany w trybie 2D.

Odtwarzanie z urządzenia pamięci masowej USB

Zestaw kina domowego został wyposażony w złącze USB umożliwiające przeglądanie zdjęć, słuchanie muzyki i oglądanie filmów zapisanych na urządzeniu pamięci masowej USB.

- 1 Podłącz urządzenie pamięci masowej USB do zestawu kina domowego.
- 2 Naciśnij przycisk **⬆** (**Menu główne**).
 - ↳ Zostanie wyświetlone menu główne.
- 3 Wybierz opcję **[Przeglądaj USB]** i naciśnij przycisk **OK**.
 - ↳ Zostanie wyświetlona przeglądarka zawartości.
- 4 Wybierz plik i naciśnij przycisk **OK**.
- 5 Przyciski odtwarzania umożliwiają sterowanie odtwarzaniem (patrz 'Odtwarzanie płyty' na str. 15).

Uwaga

- Jeśli urządzenia pamięci masowej USB nie można podłączyć bezpośrednio do gniazda, należy skorzystać z przedłużacza USB.
- Zestaw kina domowego nie obsługuje aparatów cyfrowych wymagających do wyświetlania zdjęć specjalnego programu na komputerze.
- Urządzenie pamięci masowej USB musi być sformatowane w systemie plików NTFS lub FAT oraz zgodne ze standardem Mass Storage Class (klasa pamięci masowej).



Więcej opcji odtwarzania płyt lub za pomocą USB

Podczas odtwarzania filmów i zdjęć z płyt oraz urządzeń pamięci masowej USB dostępnych jest kilka funkcji zaawansowanych.

Korzystanie z opcji wideo



Dostęp do kilku przydatnych funkcji podczas wyświetlania filmu.

- Dostępność opcji wideo zależy od źródła wideo.

- 1 Naciśnij przyciski  **OPTIONS** /  (**Opcje**)
↳ Zostanie wyświetlone menu opcji wideo.
- 2 Naciśnij przyciski **przycisków nawigacji** i **OK**, aby wybrać i dostosować:
 - **[Język ścieżki]** : Wybór języka ścieżki dźwiękowej płyty wideo.
 - **[Język napisów]** : Wybór języka napisów dialogowych filmu wideo.
 - **[Przenoszenie napisów]** : Dostosowanie położenia napisów na ekranie.
 - **[Informacja]** : Wyświetlanie informacji o odtwarzanym materiale.
 - **[Zestaw znaków]** : Wybór zestawu znaków, który obsługuje napisy DivX.
 - **[Szukanie punktu czas.]** : Przechodzenie do określonej części filmu po wprowadzeniu czasu sceny.
 - **[Drugi język audio]** : Wybór drugiego języka ścieżki dźwiękowej.
 - **[Drugi język napisów]** : Wybór drugiego języka wyświetlania napisów dialogowych.
 - **[Tytuły]** : Wybór określonego tytułu.
 - **[Rozdziały]** : Wybór określonego rozdziału.
 - **[Lista kątów]** : Wybór różnych kątów ustawienia kamery.
 - **[Menu]** : Wyświetlanie menu płyty.
 - **[Wybór PIP]** : Wyświetlanie okna „obraz w obrazie” (PIP).
 - **[Powiększenie]** : Powiększanie lub pomniejszanie sceny lub obrazu. Naciśnij przycisk **przycisków nawigacji** (w lewo/w prawo), aby wybrać współczynnik powiększenia.
 - **[Powtórz]** : Powtarzanie rozdziału lub tytułu.
 - **[Powtarzaj A-B]** : Tworzy pętlę pomiędzy dwoma punktami w obrębie rozdziału lub ścieżki albo wyłącza tryb powtarzania.
 - **[Ustawienia obrazu]** : Wybór zdefiniowanego ustawienia kolorów.



Korzystanie z opcji zdjęć

Dostęp do kilku przydatnych funkcji podczas wyświetlania zdjęć.

- 1 Naciśnij przyciski  **OPTIONS** /  (**Opcje**)
↳ Zostanie wyświetlone menu opcji obrazu.
- 2 Naciśnij przyciski **przycisków nawigacji** i **OK**, aby wybrać i dostosować:
 - **[Obróć o +90]** : Obrót obrazu o 90 stopni w prawo.
 - **[Obróć o -90]** : Obrót obrazu o 90 stopni w lewo.
 - **[Powiększenie]** : Powiększanie lub pomniejszanie sceny lub obrazu. Naciśnij przycisk **przycisków nawigacji** (w lewo/w prawo), aby wybrać współczynnik powiększenia.
 - **[Informacja]** : Wyświetlanie informacji o obrazie.
 - **[Czas na slajd]** : Ustawianie czasu wyświetlania poszczególnych zdjęć w pokazie slajdów.
 - **[Animacja slajdów]** : Wybór efektu animacji dla pokazu slajdów.
 - **[Ustawienia obrazu]** : Wybór zdefiniowanego ustawienia kolorów.
 - **[Powtórz]** : Powtarzanie wybranego folderu.

Korzystanie z opcji audio

Podczas odtwarzania dźwięku możesz skorzystać z kilku przydatnych opcji.

- 1 Naciśnij kilkakrotnie przyciski  **OPTIONS** /  (**Opcje**), aby przełączać następujące funkcje:
 - **REPEAT TRACK** : powtarzanie bieżącej ścieżki.
 - **REPEAT DISC** : powtarzanie wszystkich ścieżek na bieżącej płycie lub w folderze.
 - **REPEAT RANDOM** : Odtwarzanie utworów w kolejności losowej.
 - **REPEAT OFF** : wyjście z trybu powtarzania.

Odtwarzanie pokazu slajdów z muzyką

Jednoczesne odtwarzanie muzyki i zdjęć w celu utworzenia pokazu slajdów z muzyką.

- 1 Wybierz utwór muzyczny, a następnie naciśnij przycisk **OK**.
- 2 Naciśnij przycisk **↩ BACK** i przejdź do folderu obrazów.
- 3 Wybierz zdjęcie, a następnie naciśnij przycisk **OK**, aby rozpocząć pokaz slajdów.
- 4 Naciśnij przycisk **■**, aby zatrzymać pokaz slajdów.
- 5 Naciśnij ponownie przycisk **■**, aby zatrzymać odtwarzanie muzyki.

Odtwarzanie z komputera (DLNA)

Po podłączeniu zestawu kina domowego do sieci domowej można odtwarzać muzykę, zdjęcia i filmy z komputera lub innego serwera multimedialnego w tej sieci.

Co jest potrzebne:

- Przewodowa lub bezprzewodowa sieć domowa, podłączona za pomocą routera Universal Plug and Play (uPnP).
- Bezprzewodowy adapter USB lub przewód LAN do podłączenia zestawu kina domowego do sieci domowej.
- Serwer multimedialny, taki jak:
- Odtwarzacz Windows Media Player 11 (komputer PC) lub nowszy albo
- Twonky Media Server (komputer Macintosh).

Aby uzyskać pomoc dotyczącą korzystania z innych serwerów multimedialnych, np. TVersity, sprawdź stronę internetową danego serwera.

Konfiguracja oprogramowania serwera multimedialów

Zanim rozpoczniesz:

- Podłącz zestaw kina domowego do sieci (patrz 'Podłączanie do sieci komputerowej i Internetu' na str. 12) domowej.
- Podłącz komputer do tej samej sieci domowej.

- Upewnij się, że zapora komputerowa umożliwia uruchomienie programów Windows Media Player.

W programie Microsoft Windows Media Player 11

- 1 Podłącz zestaw kina domowego do routera (patrz 'Podłączanie do sieci komputerowej i Internetu' na str. 12) sieciowego.
- 2 Włącz komputer i router.
- 3 Otwórz program Windows Media Player w komputerze.
- 4 Wybierz opcje **Biblioteka > Udostępnianie multimedialnych**, a następnie wybierz odpowiednie ustawienia udostępniania mediów.
- 5 Wybierz opcje **Biblioteka > Dodaj do biblioteki**, a następnie wybierz ustawienia, aby udostępnić folder zawierający multimedia.
- 6 Wybierz opcję **Opcje zaawansowane** i dodaj foldery, które chcesz udostępnić.
- 7 Wybierz opcje **Biblioteka > Zastosuj zmiany informacji o multimedialnych**, aby aktywować zmiany.

W programie Macintosh OS X Twonky Media (4.4.2)

- 1 Podłącz zestaw kina domowego do routera (patrz 'Podłączanie do sieci komputerowej i Internetu' na str. 12) sieciowego.
- 2 Włącz komputer Macintosh i router.
- 3 Odwiedź stronę www.twonkymedia.com, aby zakupić oprogramowanie lub pobrać 30-dniową wersję próbną na komputer Macintosh.
- 4 Otwórz program Twonky Media w komputerze Macintosh.
 - ↳ Udostępnianie multimedialnych jest domyślnie włączone, dzięki czemu można od razu dodawać foldery przeznaczony do udostępniania multimedialnych.
- 5 Wybierz opcje **Basic Setup (Konfiguracja podstawowa) > Sharing (Udostępnianie)** a następnie wybierz odpowiednie ustawienia w celu podania lokalizacji folderu lub folderów.
- 6 Wybierz opcję **Save Changes (Zapisz zmiany)**, aby zastosować wprowadzone zmiany.

Odtwarzanie zawartości multimedialnej

Uwaga

- Przed rozpoczęciem odtwarzania zawartości multimedialnej z komputera upewnij się, że zestaw kina domowego jest podłączony do sieci komputerowej, a oprogramowanie serwera multimedialnego jest prawidłowo skonfigurowane.



- Naciśnij przycisk  (**Menu główne**).
↳ Zostanie wyświetlone menu główne.
- Wybierz opcję **[Przeglądaj komputer]** i naciśnij przycisk **OK**.
↳ Zostanie wyświetlona przeglądarka zawartości.
- Wybierz plik i naciśnij przycisk **OK**.
- Przyciski odtwarzania umożliwiają sterowanie odtwarzaniem (patrz 'Odtwarzanie płyty' na str. 15).

Odtwarzanie z radia

Zestaw umożliwia zaprogramowanie maksymalnie 40 stacji radiowych.

- Sprawdź, czy antena FM została podłączona.
- Naciśnij przycisk **RADIO**.
↳ Jeśli nie zaprogramowano żadnych stacji radiowych, na panelu wyświetlacza pojawi się symbol „**AUTO INSTALL...PRESS PLAY!**”. Naciśnij przycisk  (**Odtwarzanie**).
- Poniższe przyciski umożliwiają sterowanie odtwarzaniem:

Przycisk	Czynność
	Wybór zaprogramowanej stacji radiowej.
przycisków nawigacji (w lewo/w prawo)	Wyszukiwanie stacji radiowej.
przycisków nawigacji (w górę/w dół)	Dokładne dostrojenie częstotliwości radiowej.

Przycisk	Czynność
	Naciśnij i przytrzymaj, aby usunąć zaprogramowaną stację radiową. Naciśnij, aby zatrzymać programowanie stacji radiowych.
 OPTIONS /  (Opcje)	Ręcznie: Naciśnij raz, aby włączyć tryb programowania, a następnie naciśnij ponownie, aby zapisać stację radiową w pamięci. Automatycznie: Naciśnij i przytrzymaj przycisk przez pięć sekund, aby ponownie zaprogramować stację radiową.
RADIO	Przełączanie między dźwiękiem stereofonicznym i monofonicznym.

Uwaga

- Radio AM i radio cyfrowe nie jest obsługiwane.
- Jeśli podczas instalacji tunera radiowego nie zostanie wykryty sygnał stereo lub zostanie wykrytych mniej niż pięć stacji, pojawi się monit o ponowne zaprogramowanie stacji radiowych.
- W celu uzyskania najlepszego odbioru umieść antenę z dala od telewizora lub innych źródeł promieniowania.

Podłączanie dźwięku z telewizora i innych urządzeń

Naciśnij kilkakrotnie przyciski  **SOURCE** / **AUDIO SOURCE**, aby wybrać wyjście audio podłączonego urządzenia.

Odtwarzanie z odtwarzacza MP3

Możliwe jest podłączenie i odtwarzanie plików dźwiękowych z odtwarzacza MP3 i innych zewnętrznych źródeł dźwięku.

- Podłącz odtwarzacz MP3 do zestawu kina domowego w sposób opisany w skróconej instrukcji obsługi.

- 2 Naciśnij kilkakrotnie przyciski **▶ SOURCE / AUDIO SOURCE** aż do wyświetlenia opcji „MP3 LINK”.
- 3 W celu wybierania i odtwarzania plików dźwiękowych skorzystaj z elementów sterujących odtwarzacza MP3.

Odtwarzanie z odtwarzacza iPod lub telefonu iPhone

Po podłączeniu i zainstalowaniu stacji dokującej Philips do odtwarzacza iPod/telefonu iPhone możesz za pomocą zestawu kina domowego odtwarzać muzykę, filmy i zdjęcia z odtwarzacza iPod lub telefonu iPhone.

Uwaga

- Podstawka dokująca Philips do odtwarzacza iPod/telefonu iPhone są sprzedawane oddzielnie.
- Urządzenie iPod/iPhone można ładować w podstawce dokującej, gdy zestaw kina domowego znajduje się w trybie iPod.

Dokowania odtwarzacza iPod lub telefonu iPhone

- 1 Podłącz podstawkę dokującą do zestawu kina domowego oraz podłącz żółty przewód kompozytowy podstawki dokującej do telewizora. Więcej informacji można znaleźć w skróconej instrukcji obsługi dołączonej do podstawki dokującej.
- 2 Włącz odtwarzacz iPod lub telefon iPhone i umieść w podstawce dokującej.
- 3 Na pilocie zestawu kina domowego naciśnij przycisk **☰ (Menu główne)**, a następnie wybierz opcję **[Przeglądaj odtwarzacz iPod]** i naciśnij przycisk **OK**.

Słuchanie muzyki

- 1 Zadokuj odtwarzacz iPod (patrz 'Dokowania odtwarzacza iPod lub telefonu iPhone' na str. 21) lub telefon iPhone (patrz 'Dokowania odtwarzacza iPod lub telefonu iPhone' na str. 21).

- 2 Na pilocie zestawu kina domowego naciśnij przycisk **DOCK for iPod**.
↳ Listy odtwarzania są wyświetlane na ekranie telewizora.
- 3 Naciśnij przyciski **przycisków nawigacji i OK**, aby wybrać i odtwarzać utwory.

Oglądanie filmów lub pokazów slajdów

Uwaga

- W odtwarzaczu iPod włącz ustawienie TV ON.
- W telefonie iPhone wybierz opcję TV Out.

- 1 Zadokuj odtwarzacz iPod (patrz 'Dokowania odtwarzacza iPod lub telefonu iPhone' na str. 21) lub telefon iPhone (patrz 'Dokowania odtwarzacza iPod lub telefonu iPhone' na str. 21).
- 2 Przełącz telewizor na źródło **AV/VIDEO** (zgodnie z żółtym przewodem kompozytowym).
↳ Ekran telewizora wyłączy się.
- 3 Przeglądaj ekran odtwarzacza iPod lub telefonu iPhone, aby wybrać filmy lub zdjęcia.
- 4 Naciśnij przycisk **▶ (Odtwarzanie)**, aby odtwarzać filmy i zdjęcia.
↳ Obraz jest wyświetlany na ekranie telewizora.

Funkcja Philips EasyLink

Zestaw kina domowego został wyposażony w łącze Philips EasyLink wykorzystujące protokół HDMI CEC (Consumer Electronics Control). Urządzenia zgodne z funkcją EasyLink, podłączone przez złącza HDMI, mogą być kontrolowane za pomocą jednego pilota zdalnego sterowania.

Uwaga

- Firma Philips nie gwarantuje 100-procentowej współpracy ze wszystkimi urządzeniami HDMI CEC.

- 1 Włącz obsługę funkcji HDMI CEC w telewizorze i pozostałych podłączonych urządzeniach. Więcej informacji można znaleźć w instrukcji obsługi telewizora i urządzeń.
- 2 Naciśnij przycisk  (Menu główne).
- 3 Wybierz opcję **[Konfiguracja]** i naciśnij przycisk **OK**.
- 4 Wybierz kolejno: **[EasyLink]** > **[EasyLink]** i naciśnij przycisk **OK**.
- 5 Wybierz opcję **[Wi.]**, a następnie naciśnij przycisk **OK**.
- 6 Teraz można korzystać z poniższych funkcji sterowania Philips EasyLink.

Odtwarzanie jednym przyciskiem

Podczas odtwarzania płyty telewizor automatycznie przełącza się na prawidłowy kanał.

Przechodzenie w tryb gotowości jednym przyciskiem

Po naciśnięciu i przytrzymaniu przycisku  (Tryb gotowości) na pilocie zestaw kina domowego oraz wszystkie podłączone urządzenia HDMI CEC (jeśli obsługują funkcję przechodzenia w tryb gotowości jednym przyciskiem) jednocześnie przełączą się w tryb gotowości.

Sterowanie dźwiękiem

Podczas odtwarzania dźwięku przesyłanego do zestawu kina domowego zestaw automatycznie przełącza się na odpowiednie źródło dźwięku. Aby odtwarzać dźwięk jednym przyciskiem, włącz tę funkcję i postępuj zgodnie z instrukcjami wyświetlanymi na ekranie telewizora w celu poprawnego przyporządkowania podłączonych urządzeń do gniazd wejściowych w zestawie kina domowego.

Przyporządkowywanie sygnału audio

Aktualizacja przyporządkowywania sygnału audio w przypadku podłączenia nowych urządzeń.

6 Zmiana ustawień



W tej części opisano zmianę ustawień zestawu kina domowego.



Przeestroga

- Dla większości z ustawień zestawu zostały już skonfigurowane najlepsze wartości. Jeśli nie ma konkretnego powodu do zmiany danego ustawienia, zaleca się pozostawienie wartości domyślnej.

Dostęp do menu ustawień

- 1 Naciśnij przycisk  (Menu główne).
- 2 Wybierz opcję **[Konfiguracja]** i naciśnij przycisk **OK**.
↳ Zostanie wyświetlone menu ustawień.
- 3 Wybierz menu ustawień, a następnie naciśnij przycisk **OK**.
Informacje dotyczące zmiany ustawień zestawu kina domowego można znaleźć w następujących częściach.
- 4 Naciśnij przycisk  **BACK**, aby powrócić do poprzedniego menu lub przycisk  , aby zakończyć.



Uwaga

- Ustawienia wyświetlanego w kolorze szarym nie można zmienić.

Zmiana ustawień filmów

- 1 Naciśnij przycisk  (Menu główne).
- 2 Wybierz opcję **[Konfiguracja]** i naciśnij przycisk **OK**.
- 3 Wybierz opcję **[Wideo]**, a następnie naciśnij przycisk **OK**.
- 4 Wybierz i dostosuj następujące ustawienia:
 - **[Obraz TV]:** Wybór formatu wyświetlania obrazu dopasowanego do ekranu telewizora.
 - **[Obraz HDMI]:** Wybór rozdzielczości obrazu HDMI.

- **[HDMI Deep Colour]:** Wyświetlanie bogatszych kolorów i odcieni, gdy film jest nagrany przy użyciu funkcji Deep Color i telewizor ją obsługuje.
- **[Component Video]:** Wybór rozdzielczości rozdzielonych składowych sygnału wideo. Płyty DVD zabezpieczone przed kopiowaniem zapewniają obraz wyjściowy tylko w rozdzielczości 480p/576p lub 480i/576i.
- **[Film Blu-ray 3D]:** wybór wyjścia wideo 3D podczas odtwarzania filmu 3D w zestawie kina domowego. Zestaw kina domowego musi być podłączony do telewizora 3D za pomocą przewodu HDMI.
- **[Ustawienia obrazu]:** Wybór zdefiniowanego ustawienia kolorów.

5 Naciśnij przycisk **OK**, aby potwierdzić wybór.

Uwaga

- Najlepsze ustawienie dla telewizora jest wybierane automatycznie. Przy zmianie ustawienia upewnij się, że jest ono obsługiwane przez telewizor.
- W przypadku ustawień HDMI telewizor musi być podłączony za pośrednictwem złącza HDMI.
- W przypadku ustawień związanych z trybem bez przeplotu lub komponentowym trybem wideo telewizor musi być podłączony za pośrednictwem złącza Component Video.

Zmiana ustawień dźwięku

- 1 Naciśnij przycisk  (**Menu główne**).
- 2 Wybierz opcję **[Konfiguracja]** i naciśnij przycisk **OK**.
- 3 Wybierz opcję **[Audio]**, a następnie naciśnij przycisk **OK**.
- 4 Wybierz i dostosuj następujące ustawienia:
 - **[Tryb nocny]:** Wybór cichego dźwięku lub pełnego dźwięku dynamicznego. Tryb nocny powoduje wyciszenie głośnych dźwięków i wzmocnienie cichych dźwięków, takich jak mowa.
 - **[Dźwięk HDMI]:** Wybór formatu audio HDMI lub wyłącza wyjście audio HDMI dla telewizora.

5 Naciśnij przycisk **OK**, aby potwierdzić wybór.

Uwaga

- W przypadku ustawień HDMI telewizor musi być podłączony za pośrednictwem złącza HDMI.
- Tryb nocny jest dostępny dla płyt DVD i Blu-ray z dźwiękiem w systemie Dolby (dla modeli obsługujących odtwarzanie płyt Blu-ray).

Konfiguracja sieci

- 1 Naciśnij przycisk  (**Menu główne**).
- 2 Wybierz opcję **[Konfiguracja]** i naciśnij przycisk **OK**.
- 3 Wybierz opcję **[Sieć]**, a następnie naciśnij przycisk **OK**.
- 4 Wybierz i dostosuj następujące ustawienia:
 - **[Instalacja sieci]:** Uruchomienie konfiguracji przewodowej (Ethernet) lub bezprzewodowej. Wykonaj poniższe czynności, aby skonfigurować połączenie z siecią.
 - **[Wyświetl ustawienia sieci]:** Wyświetlanie bieżących ustawień sieciowych.
 - **[Wyświetl ustawienia sieci bezprzewodowej]:** Wyświetlanie bieżących ustawień sieci Wi-Fi.
- 5 Naciśnij przycisk **OK**, aby potwierdzić wybór.

Konfiguracja złącza EasyLink

- 1 Naciśnij przycisk  (**Menu główne**).
- 2 Wybierz opcję **[Konfiguracja]** i naciśnij przycisk **OK**.
- 3 Wybierz opcję **[EasyLink]**, a następnie naciśnij przycisk **OK**.
- 4 Wybierz i dostosuj następujące ustawienia:
 - **[EasyLink]:** Włączanie lub wyłączanie funkcji EasyLink.

- **[Odtw. 1 przycis.]** : Włączanie i wyłączanie funkcji odtwarzania jednym przyciskiem.

Jeśli ta opcja jest włączona, można za pomocą pilota zdalnego sterowania włączyć odtwarzanie płyty w zestawie kina domowego, a telewizor automatycznie przełączy się na właściwy kanał.

- **[Gotow. 1 przycis.]** : Włączanie i wyłączanie funkcji przechodzenia w tryb gotowości jednym przyciskiem.

Jeśli ta opcja jest włączona, umożliwiła przełączenie zestawu kina domowego w tryb gotowości za pomocą pilota zdalnego sterowania telewizora lub podłączonych urządzeń HDMI CEC.

- **[Sterowanie dźwiękiem]** : Włączanie lub wyłączanie funkcji sterowania dźwiękiem.

Jeśli ta opcja jest włączona, postępuj zgodnie z instrukcjami wyświetlanymi na ekranie telewizora, aby przyporządkować sygnał audio z podłączonych urządzeń do odpowiednich gniazd audio zestawu kina domowego. Zestaw kina domowego automatycznie przełączy się na źródło audio podłączonego urządzenia.

- **[Mapowanie audio]** : Aktualizacja przyporządkowywania sygnału audio w przypadku podłączenia nowych urządzeń.

- 5 Naciśnij przycisk **OK**, aby potwierdzić wybór.

Uwaga

- Podłączone urządzenia muszą być włączone i podłączone za pośrednictwem złącza HDMI.

Zmiana ustawień preferencyjnych

- 1 Naciśnij przycisk  (**Menu główne**).
- 2 Wybierz opcję **[Konfiguracja]** i naciśnij przycisk **OK**.
- 3 Wybierz opcję **[Preferencja]**, a następnie naciśnij przycisk **OK**.
- 4 Wybierz i dostosuj następujące ustawienia:
 - **[Język menu]** : Wybór domyślnego języka menu ekranowego.
 - **[Audio]** : Wybór języka ścieżki dźwiękowej płyty wideo.
 - **[Napisy]** : Wybór języka napisów dialogowych filmu wideo.
 - **[Menu płyty]** : Wybór języka menu płyty wideo.
 - **[Nadzór rodzicielski]** : Ograniczanie dostępu do płyt z informacjami o klasyfikacji. Aby odtwarzać wszystkie płyty bez względu na klasyfikację, wybierz poziom „8”.
 - **[Wygaszacz ekranu]** : Włączanie lub wyłączanie trybu wygaszacza ekranu. Jeśli opcja ta jest włączona, wyświetlacz wchodzi w tryb bezczynności po 10 minutach braku aktywności (np. w trybie wstrzymania lub gdy odtwarzanie jest zatrzymane).
 - **[Automatyczne przenoszenie napisów]** : Włączanie lub wyłączanie przenoszenia napisów. Po włączeniu automatycznie dopasowuje położenie napisów do ekranu telewizora.
 - **[Zmień hasło]** : Ustawianie lub zmiana kodu PIN w celu odtwarzania płyty z ograniczeniami odtwarzania. Jeśli nie znasz lub nie pamiętasz kodu PIN, wprowadź „0000”.
 - **[Panel wyświetlacza]** : Zmiana jasności panelu wyświetlacza.

- **[Autom. gotowość]** : Włączanie lub wyłączanie automatycznego trybu gotowości. Jeśli opcja jest włączona, następuje automatyczne przełączanie w tryb gotowości po 30 minutach braku aktywności użytkownika (np. po wstrzymaniu lub zatrzymaniu odtwarzania).
- **[VCD PBC]** : Wyświetlanie lub pominięcie menu zawartości płyt VCD i SVCD.
- **[Wyłącznik czasowy]** : Ustawianie wyłącznika czasowego przełączającego zestaw kina domowego w tryb gotowości po upływie określonego czasu.
- **[Wyczyść pamięć]** : Kasowanie lokalnej pamięci, usuwanie pobranych wcześniej plików BD-Live. W przypadku używania urządzenia pamięci masowej USB lokalnym folderem jest „BUDA”.
- **[Kod VOD DivX®]** : Wyświetlanie kodu rejestracji DivX VOD dla zestawu kina domowego.
- **[Info o wersji]** : Wyświetlanie informacji o wersji oprogramowania zestawu kina domowego.
- **[Przywróć ustawienia domyślne]** : Przywracanie ustawień fabrycznych dla zestawu kina domowego.

5 Naciśnij przycisk **OK**, aby potwierdzić wybór.



Uwaga

- Jeśli wśród dostępnych języków nie ma tego, którego szukasz, możesz z listy wybrać opcję **[Inne]** i wprowadzić czterocyfrowy kod języka podany na końcu instrukcji.
- Jeśli wybrano język, który nie jest dostępny na płycie, zostanie wybrany domyślny język płyty.

5 Naciśnij przycisk **OK**, aby potwierdzić wybór.



Uwaga

- Nie można ograniczyć dostępu do Internetu na fabrycznie nagranych płytach Blu-ray.
- Przed zakupem filmów w formacie DivX i rozpoczęciem ich odtwarzania przy użyciu zestawu kina domowego należy na stronie www.divx.com zarejestrować zestaw za pomocą kodu DivX VOD.
- Nie można przywrócić domyślnego ustawienia zabezpieczenia rodzicielskiego.

Zmiana ustawień zaawansowanych

- 1** Naciśnij przycisk **▲** (**Menu główne**).
- 2** Wybierz opcję **[Konfiguracja]** i naciśnij przycisk **OK**.
- 3** Wybierz opcję **[Zaawansowane]**, a następnie naciśnij przycisk **OK**.
- 4** Wybierz i dostosuj następujące ustawienia:
 - **[Zabezpieczenie BD-Live]** : Ograniczenie lub umożliwienie dostępu do serwisu BD-Live.
 - **[Ulepszony dźwięk]** : Włączanie lub wyłączanie przetwarzania dźwięku z głośników.
 - **[Aktualizacja oprogramowania]** : Wybór aktualizacji oprogramowania z sieci lub z urządzenia pamięci masowej USB.

7 Aktualizacja oprogramowania

Aby sprawdzić nowe aktualizacje, porównaj bieżącą wersję oprogramowania zestawu kina domowego z najnowszą wersją dostępną na stronie internetowej firmy Philips.

Sprawdź wersję oprogramowania

- 1 Naciśnij przycisk  (**Menu główne**).
- 2 Wybierz opcję **[Konfiguracja]** i naciśnij przycisk **OK**.
- 3 Wybierz kolejno: **[Zaawansowane]** > **[Info o wersji]** i naciśnij przycisk **OK**.
↳ Wyświetlona zostanie wersja oprogramowania.

Aktualizacja oprogramowania przez sieć

- 1 Przygotuj połączenie (patrz 'Podłączanie do sieci komputerowej i Internetu' na str. 12) z Internetem.
- 2 Naciśnij przycisk  (**Menu główne**) i wybierz opcję **[Konfiguracja]**.
- 3 Wybierz kolejno: **[Zaawansowane]** > **[Aktualizacja oprogramowania]** > **[Sieć]**.
↳ Jeśli znaleziono aktualizację, zostanie wyświetlony komunikat z prośbą o rozpoczęcie lub anulowanie procesu aktualizacji.
- 4 Postępuj zgodnie ze wskazówkami wyświetlanymi na ekranie telewizora, aby potwierdzić aktualizację.
↳ Po zakończeniu zestaw kina domowego automatycznie wyłączy się i włączy ponownie.
 - Jeśli tak się nie stanie, odłącz przewód zasilający na kilka sekund, a następnie podłącz go ponownie.

Uwaga

- Jeśli zestaw kina domowego nie może połączyć się z serwerem Philips, naciśnij przycisk  (**Menu główne**) i wybierz kolejno: **[Konfiguracja]** > **[Sieć]** > **[Instalacja sieci]**, aby skonfigurować sieć.

Aktualizacja oprogramowania z urządzenia USB

- 1 Sprawdź najnowszą wersję oprogramowania na stronie www.philips.com/support.
 - Znajdź swój model i kliknij pozycję „oprogramowanie i sterowniki”.
- 2 W katalogu głównym urządzenia pamięci masowej USB utwórz folder o nazwie „UPG”.
- 3 Pobierz oprogramowanie do folderu „\UPG” w urządzeniu pamięci masowej USB.
- 4 Rozpakuj oprogramowanie w folderze „\UPG”.
- 5 Podłącz urządzenie pamięci masowej USB do zestawu kina domowego.
- 6 Naciśnij przycisk  (**Menu główne**) i wybierz opcję **[Konfiguracja]**.
- 7 Wybierz kolejno: **[Zaawansowane]** > **[Aktualizacja oprogramowania]** > **[USB]**.
- 8 Postępuj zgodnie ze wskazówkami wyświetlanymi na ekranie telewizora, aby potwierdzić aktualizację.
↳ Po zakończeniu zestaw kina domowego automatycznie wyłączy się i włączy ponownie.
 - Jeśli tak się nie stanie, odłącz przewód zasilający na kilka sekund, a następnie podłącz go ponownie.

Przestroga

- Podczas procesu aktualizacji nie wyłączaj zasilania i nie odłączaj urządzenia pamięci USB, ponieważ może to spowodować uszkodzenie zestawu kina domowego.

8 Dane techniczne produktu

Uwaga

- Dane techniczne i wygląd zewnętrzny mogą ulec zmianie bez powiadomienia.

Kod regionu

Numer obsługiwane regionu można znaleźć z tyłu lub na spodzie zestawu kina domowego.

Kraj	DVD	BD
Europa, Wielka Brytania	 	
Rejon Azji i Pacyfiku, Tajwan, Korea	 	
Ameryka Łacińska	 	
Australia, Nowa Zelandia	 	
Rosja, Indie	 	
Chiny	 	

Odtwarzane nośniki

- AVCHD, BD-RE, BD-Video, DVD-Video, DVD+R/+RW, DVD-R/-RW, DVD+R/-R DL, CD-R/CD-RW, Audio CD, Video CD/SVCD, Picture CD, MP3-CD, WMA-CD, DivX (Ultra)-CD, pamięć masowa USB

Format pliku

- Audio: .mp3, .wma, .wav
- Video: .avi, .divx, .mkv, .wmv
- Obrazy: .jpg, .gif, .png

Wzmacniacz

- Całkowita moc wyjściowa: 400 W RMS
- Pasma przenoszenia: 20 Hz–20 kHz / ± 3 dB
- Odstęp sygnału od szumu: > 65 dB (CCIR) / (poziom dźwięku A)

- Czułość wejściowa:
 - AUX: 1000 mV
 - MP3 LINK: 550 mV

Wideo

- System sygnału: PAL / NTSC
- Wyjście rozdzielonych składowych sygnału wideo: 480i/576i, 480p/576p, 720p, 1080i
- Wyjście HDMI: 480i/576i, 480p/576p, 720p, 1080i, 1080p, 1080p24

Dźwięk

- Cyfrowe wejście audio S/PDIF:
 - Koncentryczne: IEC 60958-3
- Częstotliwość próbkowania:
 - MP3: 32 kHz, 44,1 kHz, 48 kHz
 - WMA: 44,1 kHz, 48 kHz
- Stała szybkość kompresji:
 - MP3: 112 kb/s–320 kb/s
 - WMA: 48 kb/s–192 kb/s

Radio

- Zakres strojenia: FM 87,5–108 MHz (50 kHz)
- Odstęp sygnału do szumu: FM 55 dB
- Pasma przenoszenia: FM 60 Hz–12,5 kHz / ± 3 dB

USB

- Zgodność: szybkie złącze USB (2.0)
- Obsługiwana klasa UMS (klasa pamięci masowej USB)
- System plików: NTFS, FAT16, FAT32
- Maksymalna obsługiwana pamięć: < 160 GB.

Main Unit

- Power supply: 220-240V; ~50 Hz
 - Europe/Russia/China/India: 220-240V, ~50Hz
 - Asia Pacific/Latin America: 110-127V/220-240V; ~50-60Hz switchable
- Power consumption: 100 W
- Standby power consumption: ≤ 0.3 W
- Dimensions (WxHxD): 434 x 253 x 129 (mm)
- Weight: 3.6 kg

Subwoofer

- Impedancja: 3 omy
- Przetworniki: głośnik niskotonowy 165 mm (6,5")
- Pasma przenoszenia: 20 Hz–150 Hz

- Wymiary (S x W x G):
196 x 395 x 342 (mm)
- Waga: 5,25 kg
- Długość przewodu: 4 m

Głośniki

- System: pełnozakresowe satelitarne
- Impedancja głośnika: 6 omów
- Przetworniki: 1 głośnik szerokopasmowy 76 mm (3") + głośnik wysokotonowy 25 mm (1")
- Pasmo przenoszenia: 150 Hz–20 kHz
- Wymiary (S x W x G):
114 x 316 x 114 (mm)
- Waga: 1,03 kg
- Długość przewodu: 2 m

Dane techniczne lasera

- Typ lasera (diody): InGaN/AlGaIn (BD), InGaAlP (DVD), AlGaAs (CD)
- Długość fali: 405 +5 nm/-5 nm (BD), 650 +13 nm/-10 nm (DVD), 790 +15 nm/-15 nm (CD)
- Moc wyjściowa (maks.):
20 mW (BD), 7 mW (DVD/CD)

9 Rozwiązywanie problemów



Ostrzeżenie

- Ryzyko porażenia prądem. Nigdy nie zdejmuj obudowy urządzenia.

Aby zachować ważność gwarancji, nigdy nie próbuj samodzielnie naprawiać urządzenia.

W przypadku problemów w trakcie korzystania z produktu przed wezwaniem serwisu wykonaj poniższe czynności sprawdzające. Jeśli problem pozostanie nierozwiązany, w celu uzyskania pomocy technicznej zarejestruj swój produkt na stronie www.philips.com/welcome.

W przypadku kontaktu z firmą Philips należy podać numer modelu i numer seryjny urządzenia. Numer modelu i numer seryjny można znaleźć z tyłu lub na spodzie urządzenia. Zapisz numery tutaj:

Nr modelu _____

Nr seryjny _____

Jednostka centralna

Zestaw kina domowego nie reaguje na naciśnięcia przycisków.

- Odłącz zestaw kina domowego od gniazdka elektrycznego na kilka minut, a następnie podłącz zestaw ponownie.

Obraz

Brak obrazu.

- Sprawdź, czy w telewizorze zostało włączone odpowiednie wejście dla zestawu kina domowego.

Brak obrazu przy zastosowaniu połączenia HDMI.

- Zmień ustawienie obrazu HDMI lub poczekaj 15 sekund na automatyczne przywrócenie ustawień.
- Sprawdź, czy przewód HDMI nie jest uszkodzony. Wymień przewód HDMI na nowy.

Brak obrazu po zastosowaniu połączenia przy użyciu gniazda rozdzielonych składowych sygnału wideo (Y Pb Pr).

- Jeśli dla połączenia wideo HDMI wybrano ustawienie **[Auto]** lub **[1080p/24Hz]**, sygnał wideo nie będzie przesyłany za pośrednictwem połączenia rozdzielonych składowych sygnału wideo (Component). Zmień ustawienie obrazu HDMI lub usuń połączenie HDMI.

Brak sygnału obrazu o wysokiej rozdzielczości na telewizorze.

- Upewnij się, że płyta zawiera obraz o wysokiej rozdzielczości.
- Upewnij się, że telewizor obsługuje obraz o wysokiej rozdzielczości.

Dźwięk

Brak dźwięku.

- Sprawdź, czy przewody audio są podłączone i wybierz odpowiednie źródło sygnału (np. **↓ SOURCE / AUDIO SOURCE**), aby wybrać urządzenie, z którego ma być odtwarzany dźwięk.

Brak dźwięku przy zastosowaniu połączenia HDMI.

- Odtwarzanie dźwięku może nie być możliwe, jeśli podłączone urządzenie nie obsługuje formatu HDCP (High-bandwidth Digital Content Protection) lub obsługuje jedynie standard DVI. Użyj analogowego lub cyfrowego połączenia audio.
- Sprawdź, czy nie została włączona opcja **[Dźwięk HDMI]**.

Brak dźwięku z programów telewizyjnych.

- Za pomocą przewodów audio połącz wejście audio zestawu kina domowego z wyjściem audio telewizora, następnie naciśnij kilkakrotnie przyciski **↓ SOURCE / AUDIO SOURCE**, aby wybrać odpowiednie źródło dźwięku.

Zniekształcony dźwięk lub echo.

- Jeśli dźwięk ma być emitowany z zestawu kina domowego, upewnij się, że dźwięk w telewizorze jest wyciszony.

Dźwięk nie jest zsynchronizowany z obrazem.

- 1) Naciśnij przyciski **≡ SOUND SETTINGS / 000 [Opcje dźwięku]**. 2) Naciśnij kilkakrotnie przycisk **przycisków nawigacji** (w lewo/prawo) aż wyświetli się **AUDIO SYNC**, a następnie naciśnij przycisk **OK**. 3) Naciśnij przycisk **przycisków nawigacji** (w górę/dół), aby zsynchronizować dźwięk z obrazem.

Odtwarzanie

Nie można odtworzyć płyty.

- Wyczyść płytę.
- Sprawdź, czy zestaw kina domowego obsługuje tę płytę (patrz 'Dane techniczne produktu' na str. 27).
- Upewnij się, że zestaw kina domowego obsługuje kod regionu płyty.
- W przypadku płyty DVD-RW lub DVD-R upewnij się, że płyta jest zamknięta.

Nie można odtwarzać filmów w formacie DivX.

- Upewnij się, że plik DivX został zapisany w formacie „kina domowego” przy użyciu kodeka DivX.
- Upewnij się, że plik wideo DivX jest kompletny.

Napisy DivX nie są prawidłowo wyświetlane.

- Upewnij się, że nazwa pliku z napisami jest taka sama jak nazwa pliku z filmem.
- Wybierz prawidłowy zestaw znaków: 1) Naciśnij przyciski **≡ OPTIONS / 0 (Opcje)**. 2) Wybierz **[Zestaw znaków]**. 3) Wybierz obsługiwany zestaw znaków. 4) Naciśnij przycisk **OK**.

Nie można odczytać zawartości urządzenia pamięci masowej USB.

- Sprawdź, czy format danych w urządzeniu pamięci masowej USB jest zgodny z zestawem kina domowego (patrz 'Dane techniczne produktu' na str. 27).
- Upewnij się, że urządzenie pamięci masowej USB zostało sformatowane w systemie plików obsługiwany przez zestaw kina domowego.

Na ekranie telewizora pojawia się napis „No entry” (Brak pozycji) lub znak „x”.

- Operacja jest niedostępna.

Funkcja EasyLink nie działa.

- Upewnij się, że zestaw jest podłączony do telewizora firmy Philips zgodnego ze standardem EasyLink, a funkcja EasyLink jest włączona.

Nie chcą, aby zestaw kina domowego włączał się podczas włączania telewizora.

- Jest to prawidłowe zachowanie funkcji Philips EasyLink (HDMI-CEC). Aby zestaw kina domowego działał niezależnie, wyłącz funkcję EasyLink.

Nie można uzyskać dostępu do serwisu BD-Live.

- Sprawdź połączenie sieciowe (patrz 'Podłączanie do sieci komputerowej i Internetu' na str. 12) lub upewnij się, że połączenie z siecią zostało skonfigurowane. (patrz 'Konfiguracja sieci' na str. 13)
- Wyczyść pamięć. (patrz 'Zmiana ustawień zaawansowanych' na str. 25)
- Upewnij się, że płyta Blu-ray obsługuje funkcję BD-Live.

Zawartość wideo odtwarzacza iPod/telefonu iPhone (filmy, zdjęcia, klipy wideo itd.) nie jest wyświetlana w telewizorze.

- Funkcja przeglądania zawartości wideo i zdjęć nie jest obsługiwana, dlatego możesz przeglądać zawartość wideo i zdjęcia jedynie w odtwarzaczu iPod/telefonie iPhone.

Nie można wyświetlać w telewizorze zdjęć z odtwarzacza iPod/telefonu iPhone.

- Podłącz żółty przewód kompozytowy podstawki dokującej do telewizora.
- Przełącz telewizor na źródło **AV/VIDEO** (zgodnie z żółtym przewodem kompozytowym).
- Naciśnij przycisk **PLAY** na odtwarzaczu iPod lub telefonie iPhone, aby uruchomić pokaz slajdów.

Podczas odtwarzania muzyki z urządzenia iPod lub iPhone w stacji dokującej dźwięk jest przerywany.

- Upewnij się, że w urządzeniu iPod lub iPhone zainstalowano najnowsze oprogramowanie sprzętowe. Więcej informacji można znaleźć na stronie internetowej pomocy technicznej urządzenia iPod lub iPhone.

Film 3D jest odtwarzany w trybie 2D.

- Upewnij się, że zestaw kina domowego jest podłączony do telewizora z technologią 3D za pomocą przewodu HDMI.
- Upewnij się, że płyta znajdująca się w urządzeniu to płyta Blu-ray 3D.
- Sprawdź, czy ustawienie **[Film Blu-ray 3D]** jest włączone (patrz 'Zmiana ustawień filmów' na str. 22).

Ekran telewizora jest czarny.

- Upewnij się, że zestaw kina domowego jest podłączony do telewizora za pomocą przewodu HDMI.
- Przełącz telewizor na właściwe źródło sygnału HDMI.

Sieć

Sieć bezprzewodowa nie została znaleziona lub jest zakłócana.

- Upewnij się, że sieć bezprzewodowa nie jest zakłócana przez kuchenki mikrofalowe, telefony DECT lub inne urządzenia Wi-Fi znajdujące się w pobliżu.
- Jeśli sieć bezprzewodowa nie działa prawidłowo (patrz 'Konfiguracja sieci' na str. 23), spróbuj zainstalować sieć przewodową.

10 Indeks

B

BD-Live	
dostęp	16
konfiguracja	13
bezpieczeństwo	4
Bonus View	16

D

dane techniczne produktu	27
DivX	
zestaw znaków	17
DLNA	19
dźwięk	
język	24
połączenie	12
synchronizacja z obrazem	15

Dźwięk	
automatyczna regulacja głośności	14
rozwiązywanie problemów	29
surround	15
tony wysokie i niskie	15

E

EasyLink	
ustawienia	21, 23

F

Film 3D	17
formaty plików	27

H

hasło (kod PIN)	24
HDMI CEC (patrz EasyLink)	21

I

Internet	
aktualizacja oprogramowania	26
BD-Live	16
podłączanie	12
iPod	
odtworzenie	21
podłączanie	12
pokaz slajdów	21

J

język	
dźwięk	17, 24
menu ekranowe	24
menu płyty	24
napisy	17, 24

K

kod regionu	27
konserwacja	5
konserwacja produktu	5
kontakt z nami	28

M

MP3	
odtworzenie	20

N

napisy	
język	17, 24

O

obraccanie zdjęć	18
obraz	
obraccanie	18
opcje	18
pokaz slajdów	19, 18
rozwiązywanie problemów	28
obraz w obrazie	
drugi język audio	16
drugi język napisów	16
włączanie	16
odtworzenie	
Film 2D	17
Film 3D	17
materiały multimedialne	19
odtworczacz MP3	20
opcje	15
płyta	15
radio	20
rozwiązywanie problemów	29
urządzenie pamięci masowej USB	17
z komputera PC	19
odtworzenie jednym przyciskiem	21, 23
opis	
jednostka centralna	6
pilot zdalnego sterowania	7
złącza	10

oprogramowanie	
aktualizacja	26
wersja	26
oprogramowanie serwera multimediiów	
konfiguracja	19

P

pilot zdalnego sterowania	7
płyta	
obsługiwane płyty	27
odtworzenie	15
podłączanie	
dźwięk z telewizora	12, 20
inne urządzenia	12
przewodnik	10
sieć	12
telewizor	11
pokaz slajdów	
animacja	18
czas trwania	18
odtworzenie pokazu slajdów z muzyką	19
odtworzenie z odtwarzacza iPod lub telefonu iPhone	21
powtarzanie	17, 15
pozbycie się starego produktu	5
przechodzenie w tryb gotowości jednym przyciskiem	21, 23
Przeglądanie	
Komputer	20
przenoszenie napisów	17, 24
przyprządkowywanie sygnału audio	21, 23

R

radio	
dostrajanie	20
odtworzenie	20
program	20
recykling	5
rozdział	17
rozwiązywanie problemów	28

S

sieć	
aktualizacja oprogramowania	26
konfiguracja	13
podłączanie	12
sterowanie dźwiękiem	21

T

TV	
dźwięk z telewizora	12, 20
podłączanie	11
tytuł	17

U

USB	
aktualizacja oprogramowania	26
odtworzenie	17
ustawienia	
blokada rodzicielska	24
EasyLink	23
preferencje	24

W

wideo	
opcje	17
synchronizacja z dźwiękiem	15
wyszukiwanie wideo według czasu	17
wzmacniacz	27

Z

złącza	10
zmiana ustawień	22

Language Code

Abkhazian	6566
Afar	6565
Afrikaans	6570
Amharic	6577
Arabic	6582
Armenian	7289
Assamese	6583
Avestan	6569
Aymara	6589
Azerbaijani	6590
Bahasa Melayu	7783
Bashkir	6665
Belarusian	6669
Bengali	6678
Bihari	6672
Bislama	6673
Bokmål, Norwegian	7866
Bosanski	6683
Brezhoneg	6682
Bulgarian	6671
Burmese	7789
Castellano, Español	6983
Catalán	6765
Chamorro	6772
Chechen	6769
Chewa; Chichewa; Nyanja	7889
中文	9072
Chuang; Zhuang	9065
Church Slav; Slavonic	6785
Chuvash	6786
Corsican	6779
Česky	6783
Dansk	6865
Deutsch	6869
Dzongkha	6890
English	6978
Esperanto	6979
Estonian	6984
Euskara	6985
Ελληνικά	6976
Faroese	7079
Français	7082
Frysk	7089
Fijian	7074
Gaelic; Scottish Gaelic	7168
Gallegan	7176
Georgian	7565
Gikuyu; Kikuyu	7573
Guarani	7178
Gujarati	7185
Hausa	7265
Herero	7290
Hindi	7273
Hiri Motu	7279
Hrvatski	6779
Ido	7379
Interlingua (International)	7365
Interlingue	7365
Inuktitut	7385

Inupiaq	7375
Irish	7165
Íslenska	7383
Italiano	7384
Ivrit	7269
Japanese	7465
Javanese	7486
Kalaallisut	7576
Kannada	7578
Kashmiri	7583
Kazakh	7575
Kernewek	7587
Khmer	7577
Kinyarwanda	8287
Kirghiz	7589
Komi	7586
Korean	7579
Kuanyama; Kwanyama	7574
Kurdish	7585
Lao	7679
Latina	7665
Latvian	7686
Letzeburgesch;	7666
Limburgan; Limburger	7673
Lingala	7678
Lithuanian	7684
Luxembourgish;	7666
Macedonian	7775
Malagasy	7771
Magyar	7285
Malayalam	7776
Maltese	7784
Manx	7186
Maori	7773
Marathi	7782
Marshallese	7772
Moldavian	7779
Mongolian	7778
Nauru	7865
Navaho; Navajo	7886
Ndebele, North	7868
Ndebele, South	7882
Ndonga	7871
Nederlands	7876
Nepali	7869
Norsk	7879
Northern Sami	8369
North Ndebele	7868
Norwegian Nynorsk;	7878
Occitan; Provençal	7967
Old Bulgarian; Old Slavonic	6785
Oriya	7982
Oromo	7977
Ossetian; Ossetic	7983
Pali	8073
Panjabi	8065
Persian	7065
Polski	8076
Português	8084

Pushto	8083
Russian	8285
Quechua	8185
Raeto-Romance	8277
Romanian	8279
Rundi	8278
Samoan	8377
Sango	8371
Sanskrit	8365
Sardinian	8367
Serbian	8382
Shona	8378
Shqip	8381
Sindhi	8368
Sinhalese	8373
Slovensky	8373
Slovenian	8376
Somali	8379
Sotho; Southern	8384
South Ndebele	7882
Sundanese	8385
Suomi	7073
Swahili	8387
Swati	8383
Svenska	8386
Tagalog	8476
Tahitian	8489
Tajik	8471
Tamil	8465
Tatar	8484
Telugu	8469
Thai	8472
Tibetan	6679
Tigrinya	8473
Tonga (Tonga Islands)	8479
Tsonga	8483
Tswana	8478
Türkçe	8482
Turkmen	8475
Twi	8487
Uighur	8571
Ukrainian	8575
Urdu	8582
Uzbek	8590
Vietnamese	8673
Volapuk	8679
Walloon	8765
Welsh	6789
Wolof	8779
Xhosa	8872
Yiddish	8973
Yoruba	8979
Zulu	9085

