

Her zaman yardıma hazırız

Ürününüzü kaydettirmek ve destek almak için şu adrese gidin:
www.philips.com/welcome

MCM2250

Sorularınız mı
var? Philips'e
Ulaşın



Kullanım kılavuzu

PHILIPS

İçindekiler

1	Güvenlik	2
	Bu güvenlik sembollerini öğrenin	2
	Önemli güvenlik talimatları	2
	İşitme güvenliği	3
2	Mikro müzik sisteminiz	4
	Giriş	4
	Kutunun içindekiler	4
	Ana menü hakkında genel bilgiler	4
	Uzaktan kumanda hakkında genel bilgiler	5
3	Kullanmadan önce	7
	FM anteni bağlama	7
	Gücü bağlayın	7
	Uzaktan kumanda pilini takma	7
4	Başlarken	8
	Açma	8
	Saati ayarlama	8
	Kaynak seçme	8
	LCD ekranın parlaklığını ayarlama	9
5	Sabit ortamda oynatma	9
	Disk oynatma	9
	USB depolama cihazından oynatma	9
	Çalma kontrolü	10
	Parça programlama	10
6	FM radyo dinleyin	11
	Bir FM radyo istasyonunu ayarlama	11
	Radyo istasyonlarını otomatik olarak programlama	11
	Radyo istasyonlarını manuel olarak programlama	11
	Radyo istasyonu hafızasını ayarlama	12
7	Ses ayarlama	12
	Önceden ayarlanmış bir ses efekti seçme	12
	Ses düzeyini ayarlar	12
	Sesi kapatma	12
8	Diğer özellikler	13
	Alarm zamanlayıcı kullanma	13
	Uyku zamanlayıcısının kullanımı	13
	Harici cihazdan müzik dinleme	14
	Kulaklıktan dinleme	14
	USB cihazınızı şarj etme	14
9	Ürün bilgileri	15
	Özellikler	15
	USB oynatılabilirlik bilgileri	15
	Desteklenen MP3 disk formatları	16
	Bakım	16
10	Sorun giderme	17
11	Bildirim	18
	Uyumluluk	18
	Çevremizi koruyun	18
	Telif Hakkı	19

1 Güvenlik

Bu mikro müzik sistemini kullanmadan önce tüm talimatları okuyup anlayın. Talimatlara uyulmamasından dolayı hasar meydana geldiğinde, garanti geçersiz olacaktır.

Bu güvenlik sembollerini öğrenin



Bu 'yıldırım' sembolü, ünitenizdeki yalıtılmamış materyallerin elektrik çarpmasına neden olabileceği anlamına gelir. Evinizdeki herkesin güvenliği için, lütfen ürün muhafazalarını çıkarmayın.

'Ünlem işareti', çalışma ve bakım sorunlarını önlemek için ekteki ilgili bilgileri dikkatle okumanız gereken özelliklere dikkat çeker. UYARI: Yangın veya elektrik çarpması riskini azaltmak için, bu ürün yağmura ya da neme maruz bırakılmamalıdır ve vazolar gibi sıvıyla dolu objeler bu ürünün üzerine yerleştirilmemelidir. DİKKAT: Elektrik çarpmasını önlemek için fişi prize tam takın. (Polarize fişlerin kullanıldığı bölgeler için: Elektrik çarpmasını önlemek için geniş ucu geniş yuvaya takın.)

Önemli güvenlik talimatları

Elektrik çarpması veya yangın riski!

- Ürünü ve aksesuarlarını kesinlikle yağmur veya suya maruz bırakmayın. Ürünün yakınına asla vazo gibi sıvı içeren nesnelere yerleştirmeyin. Ürünün üzerine ve iç kısmına sıvı dökülmesi durumunda, derhal fişini prizinden çekin. Yeniden kullanmadan önce ürünün Müşteri Desteği tarafından kontrol edilmesini sağlayın.

- Ürünü ve aksesuarlarını kesinlikle çıplak alev veya doğrudan güneş ışığı gibi ısı kaynaklarına yakın konuma yerleştirmeyin.
- Ürünün havalandırma deliklerinden veya diğer deliklerden içeri asla bir şey sokmayın.
- Ana şebeke fişinin veya cihaz bağlantısının bağlantı kesme cihazı olarak kullanıldığı yerlerde, bağlantı kesme cihazı kullanıma hazır bir durumda kalmalıdır.
- Şimşekli fırtınalarda ürünün fişini prizinden çıkarın.
- Güç kablosunu çıkartırken, her zaman fişten tutarak çekin, kablodan çekmeyin.

Kısa devre veya yangın riski!

- Ürününüzü güç çıkışına bağlamadan önce, şebeke geriliminin ürünün arka kısmında belirtilen değerle uyumlu olduğundan emin olun. Şebeke voltajı belirtilen değerden farklıysa, ürününüzü asla şebekeye bağlamayın.
- Uzaktan kumanda veya pilleri yağmura, suya, güneş ışığına veya aşırı ısıya maruz bırakmayın.
- Fiş pimlerine yük binmesini önleyin. Gevşek fiş pimleri kıvılcım atmasına veya yangına neden olabilir.

Yaralanma veya üründe hasar oluşması riski vardır!

- Yalnızca kullanım kılavuzunda listelenen güç kaynaklarını kullanın.
- Açık kaldığında görülebilen ve görülemeyen lazer yayılır. Işına maruz kalmaktan kaçınınız.
- Disk bölmesinde bulunan disk optik merceğine dokunmayın.
- Ürünü veya başka eşyaları güç kablolarının ya da diğer elektrikli cihazların üzerine yerleştirmeyin.
- Ürünün 5°C'den düşük sıcaklıklarda taşınması gerekiyorsa, ürün ambalajını açın ve ev sinema sistemini prize takmadan önce oda sıcaklığına kadar ısınmasını bekleyin.

Aşırı ısınma riski!

- Bu ürünü kesinlikle çevresi kapalı bir yere monte etmeyin. Havalandırma için ürünün çevresinde her zaman en az on santimetre boş alan bırakın.
- Perdelerin veya başka eşyaların ürünün havalandırma deliklerini kapatmasına engel olun.

Kirlenme riski!

- Eğer pil tükenmişse veya uzaktan kumanda uzun süre kullanılmıyorsa, kumandanın pilini çıkarın.
- Piller kimyasal maddeler içerir; bu nedenle doğru şekilde atılmalıdır.

! Uyarı

- Bu ürünün muhafazasını kesinlikle çıkarmayın.
- Bu ürünün hiçbir parçasını yağlamayın.
- Bu ürünü hiçbir zaman diğer elektrikli ekipmanların üzerine koymayın.
- Bu ürünü doğrudan gün ışığından, çıplak alevlerden veya ısıdan koruyun.
- Ürünün içindeki lazer ışınına kesinlikle bakmayın.
- Cihazın güç bağlantısını kesmek için güç kablosu, fiş veya adaptöre kolayca erişebileceğinizden emin olun.

İşitme güvenliği



Normal bir ses seviyesinde dinleyin.

- Kulaklıkları yüksek ses seviyesinde kullanmak işitme kaybına neden olabilir. Bu ürün, bir dakikadan az bir süre maruz kalırsa bile, normal bir insan için işitme kaybına neden olabilecek desibel aralıklarında ses üretebilir. Daha yüksek desibel aralıkları, halihazırda işitme kaybı olan kişilere önerilmektedir.
- Ses aldatıcı olabilir. Zaman içinde, rahat işitme seviyeniz daha yüksek ses seviyelerine uyum sağlar. Bu nedenle, uzun süreli dinlemenin ardından 'normal'

gibi gelen ses seviyesi gerçekte yüksek ve işitme duyunuza zararlı olabilir. Buna karşı korunmak için ses seviyesini, işitme duyunuz uyum sağlamadan önce güvenli bir seviyeye ayarlayın ve o seviyede bırakın.

Güvenli bir ses seviyesi belirlemek için:

- Ses seviyesi kontrolünüzü düşük şekilde ayarlayın.
- Distorsiyonsuz, rahat ve net bir şekilde duymaya başlayana kadar ses seviyesini yavaş yavaş artırın.

Makul süreler boyunca dinleyin:

- Normalde 'güvenli' olan seviyelerde bile sese uzun süre maruz kalmak da işitme kaybına neden olabilir.
- Cihazınızı makul süreler boyunca dinleyin ve zaman zaman dinlemeye ara verin.

Kulaklıklarınızı kullanırken aşağıdaki hususları göz önünde bulundurun.

- Makul süreler boyunca, makul ses seviyelerinde dinleyin.
- İşitme duyunuzu uyum sağladıkça ses seviyesini artırmamaya dikkat edin.
- Ses seviyesini, çevrenizi duyamayacağınız kadar yükseltmeyin.
- Potansiyel olarak tehlikeli durumlarda dikkatle davranmalı veya dinlemeye geçici olarak ara vermelisiniz.

≡ Not

- Tip plakası, ürünün arka kısmında bulunur.

2 Mikro müzik sisteminiz

Bu ürünü satın aldığınız için tebrikler; Philips'e hoş geldiniz! Philips'in sunduğu destekten tam olarak yararlanmak için, ürününüzü www.philips.com/welcome adresinde kaydettirin. Müşteri Desteği ile iletişim kurduğunuzda cihazın seri ve model numaraları istenecektir. Model numarası ve seri numarası, cihazın arka kısmındadır. Numaraları buraya yazın:
Model No. _____
Seri No. _____

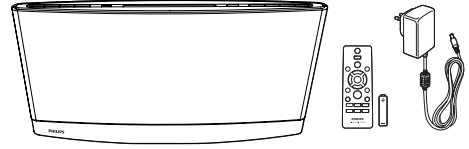

Giriş

Bu ürünle:

- diskler; USB depolama cihazları ve diğer harici cihazlardaki müzikleri dinleyebilirsiniz ve
- FM radyo istasyonlarını dinleyebilirsiniz.

Kutunun içindekiler

Ambalaj içeriğini kontrol edin:

- Mikro müzik sistemi
- Uzaktan kumanda (bir AAA pil ile)
- AC güç adaptörü
- Duvara montaj seti (2 dübel ve 2 vida)
- FM anteni
- Güvenlik dosyası
- Kısa kullanım kılavuzu
- Duvara monte etme talimatları

Ana menü hakkında genel bilgiler

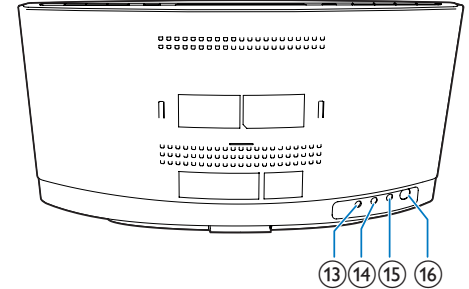
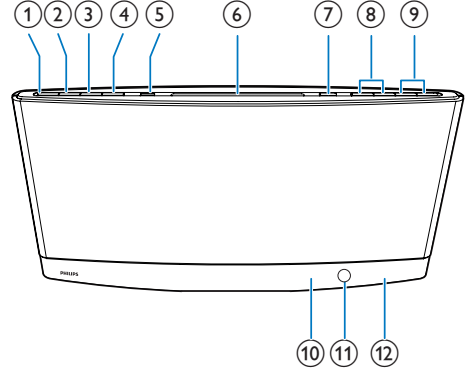

① ɸ

- Ürünü açar.
- Ürünü güç tasarruflu bekleme moduna veya normal bekleme moduna geçirir.

- ② **SOURCE**
 - Kaynak seçmek için arka arkaya basılır.
- ③ **▶||**
 - Oynatmayı başlatır, duraklatır veya devam ettirir.
- ④ **■**
 - Müzik çalmayı durdurur.
- ⑤ **◀◀**
 - Müzik çalmak için uyumlu USB depolama cihazını bağlayın.
 - Cihazı şarj etmek için uyumlu bir USB cihazı bağlayın.
- ⑥ **Disk bölmesi**
- ⑦ **▲**
 - Diski disk bölmesinden çıkartmak için basılır.
- ⑧ **◀◀ / ▶▶**
 - Önceki veya sonraki parçaya atlar.
 - Bir parça içinde arama yapmak için basılı tutulur.
 - Bir radyo istasyonu ayarlar.
- ⑨ **VOL+/VOL-**
 - Ses seviyesini artırır veya azaltır.
- ⑩ **Gösterge**
 - Ürün, güç tasarruflı bekleme moduna geçtiğinde gösterge yanar.
- ⑪ **IR sensörü**
 - Uzaktan kumandadan kızılötesi sinyaller alır.
- ⑫ **LCD ekran**
- ⑬ **DC IN**
 - AC güç adaptörüne bağlanır.
- ⑭ **🎧**
 - 3,5 mm konektörü olan bir kulaklığa bağlanır.
- ⑮ **AUDIO IN**
 - Harici bir cihazın ses çıkışı soketine (genellikle kulaklık soketi) bağlanır.
- ⑯ **FM ANT**
 - FM antenine bağlanır.

Uzaktan kumanda hakkında genel bilgiler

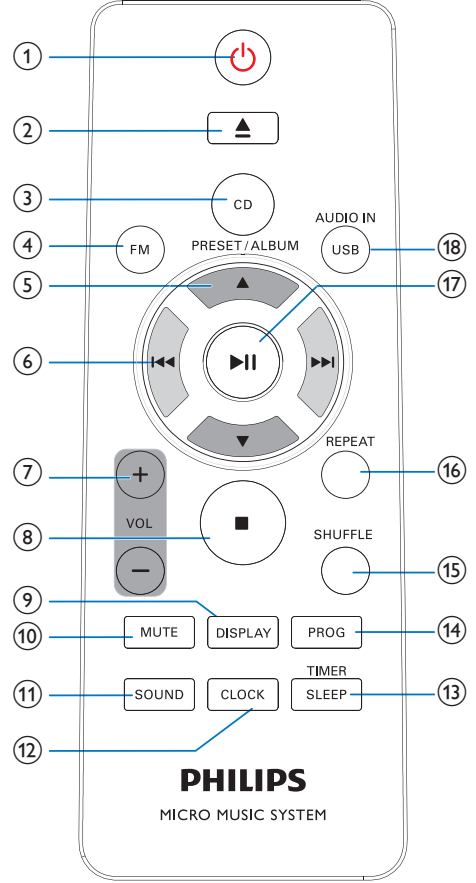

- ① **⏻**
 - Ürünü açar.
 - Ürünü güç tasarruflı bekleme moduna veya normal bekleme moduna geçirir.
- ② **▲**
 - Diski çıkarır.
- ③ **CD**
 - Kaynağı disk bölümündeki diske çevirir.
- ④ **FM**
 - Kaynağı FM radyoya çevirir.

⑤ **PRESET/ALBUM ▲ / ▼**

- Önceki veya sonraki albüme atlar.
- Bir radyo istasyon hafızası seçer.

⑥ **◀◀ / ▶▶**

- Önceki veya sonraki parçaya atlar.
- Bir parça içinde arama yapmak için basılı tutulur.
- Bir radyo istasyonu ayarlar.

⑦ **+VOL -**

- Ses seviyesini artırır veya azaltır.

⑧ **■**

- Müzik çalmayı durdurur.

⑨ **DISPLAY**

- Çalışma modunda, o anki saati görüntülemek için basın.
- Bekleme modunda, LCD ekran parlaklığını ayarlamak için basılı tutun.

⑩ **MUTE**

- Sesi tamamen kapatın veya tekrar açın.

⑪ **SOUND**

- Önceden ayarlanmış bir ses efekti seçer.

⑫ **CLOCK**

- Saati ayarlar.

⑬ **TIMER/SLEEP**

- Alarm zamanlayıcısını ayarlar.
- Uyku zamanlayıcısını ayarlar.

⑭ **PROG**

- Radyo istasyonlarını programlar.
- Bir diskte veya USB depolama cihazında saklanan parçaları programlar.

⑮ **SHUFFLE**

- Parçaları rastgele çalma modunu etkinleştirir veya devre dışı bırakır.

⑯ **REPEAT**

- Parçalar için bir tekrarlama modu seçer.

⑰ **▶||**

- Oynatmayı başlatır, duraklatır veya devam ettirir.

⑱ **USB/AUDIO IN**

- Kaynağı, USB depolama cihazına ya da **AUDIO IN** soketten aktarılan ses girişine çevirir.

3 Kullanmadan önce

FM anteni bağlama

Not

- En iyi alım için anteni tam olarak açın ve konumunu ayarlayın veya bir dış anteni bağlayın.
- Bu ürün, AM (genlik modülasyonu) radyo alımını desteklemez.

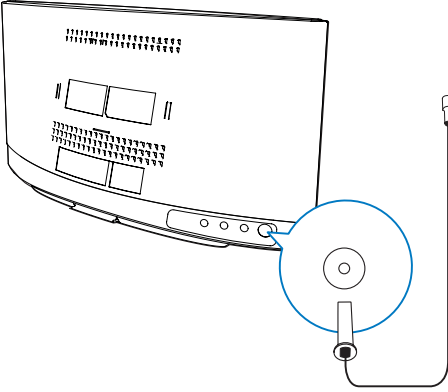

FM antenini ürüne bağlar.

Gücü bağlayın

Not

- AC güç kablosunu bağlamadan önce, diğer bütün bağlantıları yaptığınızdan emin olun.

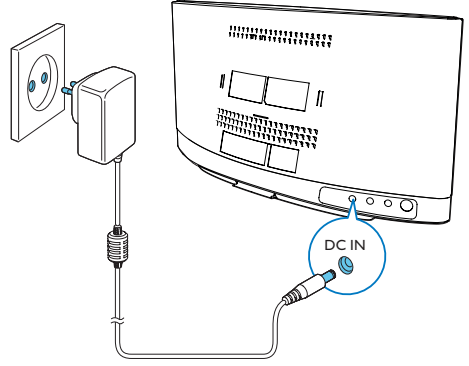

AC güç adaptörünü şu noktalar arasına bağlayın:

- arka paneldeki **DC IN** soketi ve
 - güç kaynağı.
- ↳ - - - - yanıp söner.

Uzaktan kumanda pilini takma

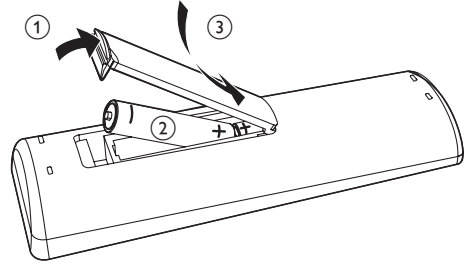

- 1 Pil bölmesini açın.
- 2 Kutupları gösterildiği gibi (+/-) olacak şekilde bir adet AAA batarya takın.
- 3 Pil bölmesini kapatın.

4 Başlarken



Dikkat

- Burada belirtilenler haricinde kontrol veya ayarlar kullanılması ya da prosedürler uygulanması, tehlikeli radyasyona maruz kalmaya veya başka tehlikeli işlemlere neden olabilir.

Bu bölümdeki talimatları her zaman sırasıyla takip edin.

Açma

⏻ tuşuna basın.

↳ Bu ürün, en son seçilen kaynağa döner.

Modlar arasında geçiş

Modları otomatik olarak değiştirme:

- Bu üründe 15 dakika boyunca işlem yapılmadığında, ürün otomatik olarak normal bekleme moduna geçer.
 - ↳ Saat görüntülenir.
 - ↳ Saat ayarlanmamışsa, - - - - yanıp söner.
- Bu ürün 15 dakika boyunca normal bekleme modunda kaldıktan sonra, otomatik olarak güç tasarruflı bekleme moduna geçer.
 - ↳ **E C O P O U E** iletisi kayar ve daha sonra LCD ekranı söner.
 - ↳ LCD ekranın yanındaki LED göstergesi kırmızı renkte yanar.

Modları manuel olarak değiştirme:

- Bu üründe aşağıdaki modlar arasında geçiş yapmak için ⏻ düğmesini basılı tutun:
 - çalışma modundan veya normal bekleme modundan güç tasarruflı bekleme moduna ya da
 - güç tasarruflı bekleme modundan normal bekleme moduna.

- Bu üründe aşağıdaki modlar arasında geçiş yapmak için ⏻ düğmesine basın:
 - çalışma modundan normal bekleme moduna ya da
 - güç tasarruflı bekleme modundan çalışma moduna.

Saati ayarlama



Not

- Ayar sırasında, 90 saniye içinde herhangi bir işlem yapılmazsa ürün, önceki işlemler kaydedilmeden saat ayarından çıkar.

- Bekleme modunda, saat ayarı modunu girmek için **CLOCK** düğmesini basılı tutun.
 - ↳ **12:00** ya da **12:00** görüntülenir.
- 12:00** ya da **12:00** seçimini yapmak için **+VOL** - ya da **⏪ / ⏩** tuşuna, ardından **CLOCK** tuşuna basın.
 - **12:00** : 24 saatlik zaman formatı
 - **12:00** : 12 saatlik zaman formatı
 - ↳ Saat haneleri yanıp sönmeye başlar.
- Saati ayarlamak için **+VOL** -veya **⏪ / ⏩** düğmesine, ardından **CLOCK** düğmesine basın.
 - ↳ Dakika haneleri yanıp sönmeye başlar.
- Dakikayı ayarlamak için **+VOL** - veya **⏪ / ⏩** düğmesine, ardından **CLOCK** düğmesine basın.
 - ↳ Ayarlanan saat görüntülenir.

Kaynak seçme





Üründe bir kaynak seçmek için **SOURCE** tuşuna arka arkaya basın.

- AUDIO IN** : **AUDIO IN** soketi üzerinden ses girişi
- DISC** : disk bölmesindeki disk
- USB** : bağlı USB depolama cihazında depolanan .mp3 dosyaları
- FM** : FM radyo

Kaynak seçmek için uzaktan kumandadaki kaynak tuşlarına da basabilirsiniz.

- **FM:** FM radyo
- **CD:** disk bölmesindeki disk
- **AUDIO IN/USB:** AUDIO IN soketi üzerinden ses girişi, ya da, bağlı USB depolama cihazında depolanan .mp3 dosyaları

LCD ekranın parlaklığını ayarlama

- 1 Normal bekleme modunda  ya da  görüntülenene kadar **DISPLAY** tuşunu basılı tutun.
- 2  ya da  seçimlerini yapmak için **VOL +/-** ya da  tuşuna arka arkaya basın.



5 Sabit ortamda oynatma

Disk oynatma

Not

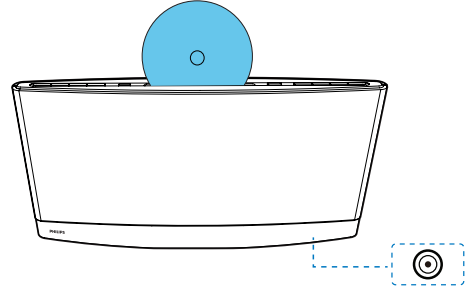
- Diskte çalınabilir ses içeriği bulunduğundan emin olun.



- 1 Kaynağı  olarak değiştirmek için **CD** veya **SOURCE** düğmesine basın.
- 2 Baskılı yüzü size bakacak şekilde disk bölmesine bir disk yerleştirin.
 - ↳ Birkaç saniye sonra çalma işlemi otomatik olarak başlar.
 - ↳ Çalma otomatik olarak başlamazsa, çalmayı başlatmak için  düğmesine basın.

USB depolama cihazından oynatma

Bu ürün, uyumlu bir USB depolama cihazına kopyalanan .mp3 dosyalarını oynatabilir:

- Flash sürücü
- Hafıza kartı okuyucusu
- HDD: sabit disk sürücüsü (Bu ürün yalnızca USB gücü tepe akımı en fazla 500mA olan taşınabilir bir HDD'yi algılayabilir.)

Not

- WOOX Innovations, tüm USB depolama cihazlarıyla uyumluluk garantisi vermez.
- NTFS (Yeni Teknoloji Dosya Sistemi) dosya ürünü desteklenmez.

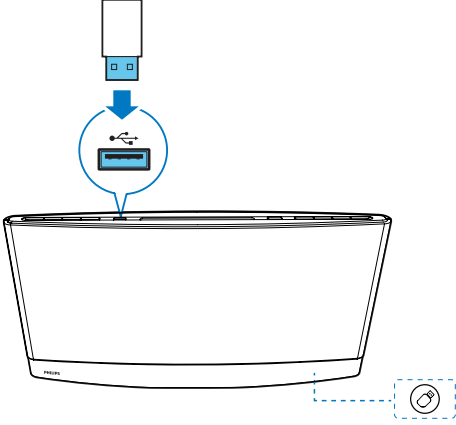

- 1 USB depolama cihazını soketine bağlayın.
- 2 Kaynağı olarak değiştirmek için **USB** veya **SOURCE** düğmesine basın.
↳ Oynatma otomatik olarak başlar.

Çalma otomatik olarak başlamazsa,

- 1 Klasör seçmek için **▲ / ▼** düğmesine basın.
- 2 Bir dosya seçmek için **◀◀ / ▶▶** düğmesine basın.
- 3 Oynatımı başlatmak için **▶▶** tuşuna basın.

Çalma kontrolü

Çalma sırasında, çalmayı kontrol etmek için aşağıdaki talimatları izleyin.

Düğmeler	Fonksiyonlar
▶▶	Çalmayı duraklatır veya devam ettirir.
■	Oynatmayı durdurur.

Düğmeler	Fonksiyonlar
◀◀ / ▶▶	Önceki veya sonraki parçaya atlar. Bir parçayı geri sarmak veya hızlı ileri arama yapmak için basılı tutun.
▲ / ▼	Bir veya daha fazla albüm varsa önceki veya sonraki albüme atlar.
REPEAT	Bir tekrarlama modu seçer: <ul style="list-style-type: none">• REP OFF: geçerli parçayı tekrarlar• REP ALL: tüm parçaları tekrarlar• REP FOLD: geçerli klasörü tekrarlar<ul style="list-style-type: none">• Parçaları sırayla çalmak için REP ögesi kayboluncaya kadar arka arkaya basın.
SHUFFLE	Parçaları rastgele veya sırayla çalar: <ul style="list-style-type: none">• SHUF OFF: parçaları rastgele çalar• Parçaları sırayla çalmak için SHUF ögesi kayboluncaya kadar arka arkaya basın.

Parça programlama

En fazla 20 parça programlanabilir:

- 1 Hiçbir parça çalınmıyorken **PROG** tuşuna basın.
↳ Geçerli parça numarası ekran panelinde yanıp söner.
- 2 Bir parça numarası seçmek için **◀◀ / ▶▶** düğmesine basın.
- 3 Onaylamak için **PROG** düğmesine basın.
- 4 Daha fazla parça programlamak için 2. ve 3. adımları tekrarlayın.
- 5 Programlanan parçaları çalmak için **▶▶** düğmesine basın.
 - Programı silmek için iki kez **■** düğmesine basın.

6 FM radyo dinleyin

Bir FM radyo istasyonunu ayarlama

Not

- FM anteni bağıladığınızdan ve tam olarak açtığınızdan emin olun.

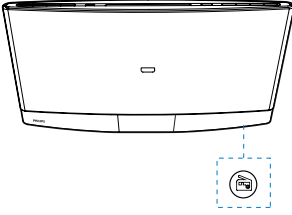

- 1 Kaynağı **FM** olarak değiştirmek için **FM** ya da **SOURCE** düğmesine arka arkaya basın.
- 2 Frekans değiştirmeye başlayınca kadar **◀◀** / **▶▶** düğmesini basılı tutun.
 - ↳ Ürün otomatik olarak alımı en güçlü olan önceki ya da sonraki istasyona ayarlanır.
 - Belirli bir frekanstaki bir istasyonu ayarlamak için frekans görüntüleninceye kadar **◀◀** / **▶▶** düğmesine arka arkaya basın.

İpucu

- FM modunda stereo ile tek kanallı ses ayarı arasında geçiş yapmak için **▶||** düğmesine basabilirsiniz.

Radyo istasyonlarını otomatik olarak programlama

Not

- En fazla 20 adet radyo istasyon hafızası programlayabilirsiniz.

Frekans değiştirmeye başlayınca kadar **PROG** düğmesini basılı tutun.

- ↳ Mevcut tüm istasyonlar dalga bandı alım gücü sırasına göre programlanır.
- ↳ İlk programlanan radyo istasyonu otomatik olarak çalmaya başlar.

Radyo istasyonlarını manuel olarak programlama

Not

- En fazla 20 adet radyo istasyon hafızası programlayabilirsiniz.
- Programlanan bir radyo istasyonunun üzerine yazmak için, bu sıra numarasıyla başka bir istasyon kaydedin.

- 1 Bir radyo istasyonu ayarlar.
- 2 Programlamayı etkinleştirmek için **PROG** düğmesine basın.
 - ↳ Sıra numarası yanıp söner.
- 3 Bu radyo istasyonuna 1'den 20'ye kadar bir sıra numarası atamak için **▲** / **▼** düğmesine, ardından onaylamak için **PROG** düğmesine basın.
 - ↳ Bu radyo istasyonunun önceden ayarlanmış sıra numarası ve frekansı görüntülenir.
- 4 Daha fazla istasyon programlamak için 1.-3. adımları tekrar edin.

Radyo istasyonu hafızasını ayarlama

Önceden ayarlanmış radyo istasyonunun sıra numarasını seçmek için ▲ / ▼ düğmesine basın.

7 Ses ayarlama

Aşağıdaki işlemler, desteklenen tüm ortamlar için geçerlidir.

Önceden ayarlanmış bir ses efekti seçme

- Önceden ayarlanmış bir ses efekti seçmek için **SOUND** tuşuna arka arkaya basın.
 - **DSC1, DSC2, DSC3, DSC4** ve **DSC5**

Ses düzeyini ayarlar

- Uzaktan kumandada **VOL +/-** düğmesine arka arkaya basın.
- Ana üniteye **VOL+/VOL-** düğmesine arka arkaya basın.

Sesi kapatma

- Sesi kapatmak veya geri yüklemek için **MUTE** düğmesine basın.

8 Diğer özellikler

Alarm zamanlayıcı kullanma

Bu ürün çalar saat olarak kullanılabilir. Bir USB depolama cihazındaki disk, FM veya .mp3 dosyalarını alarm kaynağı olarak seçebilirsiniz.

Not

- Saati doğru ayarladığınızdan emin olun.
- Seçilen alarm kaynağı kullanılmıyorsa bu ürün otomatik olarak FM moduna geçer.

- 1 Normal bekleme modundayken **SLEEP/TIMER** düğmesini basılı tutun.
↳ Alarm zamanı yanıp sönen saat haneleriyle gösterilir.
↳ **TIMER** görüntülenir.
- 2 Saati ayarlamak için **+VOL -** veya **◀◀** / **▶▶** düğmesine, ardından onaylamak için **SLEEP/TIMER** düğmesine basın.
↳ Dakika haneleri yanıp söner.
- 3 Dakikayı ayarlamak için **+VOL -** veya **◀◀** / **▶▶** düğmesine, ardından onaylamak için **SLEEP/TIMER** düğmesine basın.
↳ Alarm kaynağı adı yanıp söner.
- 4 Bir alarm kaynağı seçmek için **+VOL -** ya da **◀◀** / **▶▶** düğmesine arka arkaya basın.
- 5 Onaylamak için **SLEEP/TIMER** düğmesine basın.
↳ **11:11 XX** (XX, alarmın ses seviyesini gösterir) yanıp söner.
- 6 Alarm sesi seviyesini ayarlamak için **+VOL -** düğmesine, ardından onaylamak için **SLEEP/TIMER** düğmesine basın.

Alarm zamanlayıcısını Devre Dışı Bırakma/Yeniden Etkinleştirme

Bekleme modunda **SLEEP/TIMER** tuşuna basın.

- ↳ **TIMER** kaybolursa alarm zamanlayıcısı devre dışı bırakılır.
- ↳ **TIMER** görüntülenirse alarm zamanlayıcısı devreye girer.

Alarmı durdurma

Alarm çaldığında durdurmak için **⏏** ya da **SLEEP/TIMER** tuşuna basın.

Not

- Alarmı durdurmazsanız 30 dakika boyunca çalmaya devam eder ve ürün otomatik olarak normal bekleme moduna geçer.

Uyku zamanlayıcısının kullanımı

Ürünün otomatik olarak normal bekleme moduna geçeceği süreyi belirleyebilirsiniz. Önceden belirlenen bir süreyi (120, 90, 60, 45, 30 ya da 15 dakika) seçmek için çalışma modunda **SLEEP/TIMER** tuşuna arka arkaya basın.

- ↳ Uyku zamanlayıcısı açıldığında **SLEEP** görüntülenir.
- Uyku zamanlayıcısını devre dışı bırakmak için **SLEEP** **OFF** ögesi görüntülenene kadar arka arkaya **SLEEP/TIMER** düğmesine basın.

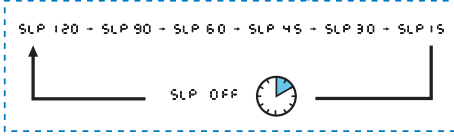
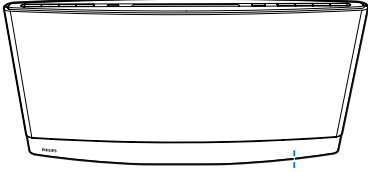

Harici cihazdan müzik dinleme

MP3 çalar gibi bir harici ses cihazını da bu ürün üzerinden dinleyebilirsiniz.

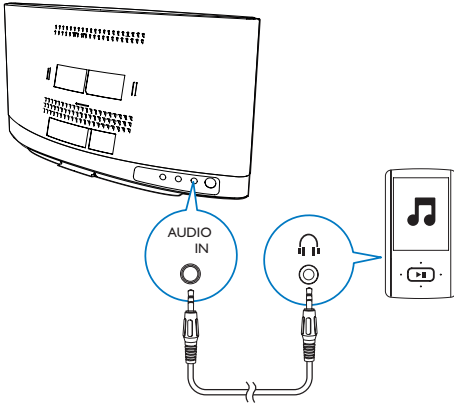

- 1 Kaynağı **AUDIO IN** olarak değiştirmek için **AUDIO IN** ya da **SOURCE** düğmesine arka arkaya basın.
- 2 Her iki ucunda 3,5 mm fiş bulunan bir ses giriş kablosunu aşağıdaki konumların arasına bağlayın:
 - ürünün arka panelindeki **AUDIO IN** soketi ve
 - harici cihazdaki kulaklık soketine.
- 3 Harici cihazda ses çalın (kullanım kılavuzuna göz atın).

Kulaklıktan dinleme

Ana ünitenin ön panelindeki kulaklık soketine bir hoparlör takın.

USB cihazınızı şarj etme

Akıllı telefon gibi USB cihazlarınızı bu ürünle şarj edebilirsiniz.

Not

- USB soketinden geçen çıkış gerilimi 0,5 A çıkış akımıyla 5 V'tur.
- WOOX Innovations, tüm USB cihazlarıyla uyumluluk garantisi vermez.

USB cihazını, USB kablosuyla bu ürüne bağlayın.

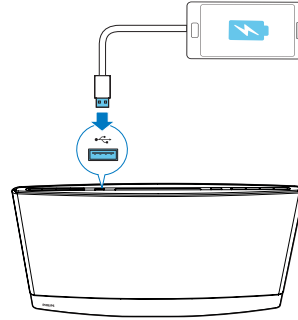

9 Ürün bilgileri

Not

- Ürün bilgileri, önceden bildirilmeden değiştirilebilir.

Özellikler

Genel bilgiler

AC güç adaptörü	Model: AS300-120-AE250 (Philips) Giriş: 100 - 240 V ~, 50/60 Hz, 1,1 A Çıkış: 12V === 2,5 A
Çalışır durumdaki güç tüketimi	20 W
Güç tasarruflu bekleme modunda güç tüketimi	≤ 0,5 W
USB Girişi	Sürüm 1.1, 2.0
Maks. USB çıkışı yüklemesi	5 V === 500 mA
Boyutlar: Ana ünite (G x Y x D)	420 x 226 x 97 mm
Ağırlık - Paketle birlikte - Ana ünite	3,3 kg 2,1 kg

Amplifikatör

Maksimum çıkış gücü	2 X 10 W RMS
Frekans tepkisi	60 Hz - 16 kHz
Sinyal-gürültü oranı	≥ 60 dBA
SES GİRİŞİ	650 mV RMS 20 kOhm

Disk

Lazer tipi	Yarı iletken
Disk çapı	12 cm

Disk desteği:	CD-DA, CD-R, CD-RW, MP3-CD
Ses DAC	24 Bit, 44.1 kHz
Toplam harmonik bozukluk	<%1,5 (1 kHz)
Frekans tepkisi	60 Hz - 16 kHz (44,1 kHz)
S/N Oranı	> 55 dB

Radyo alıcısı (FM)

Ayarlama aralığı	87,5 - 108 MHz
Şebeke ayarı	50 kHz
Hassaslık - Mono, 26dB S/N Oranı - Stereo, 46dB S/N Oranı	<22 dBf > 43 dBf
Arama seçiciliği	> 28 dBf
Toplam harmonik bozukluk	%<3
Sinyal-gürültü oranı	> 55 dB

Hoparlörler

Hoparlör empedansı	6 Ohm
Hoparlör sürücüsü	2,75 inç tam frekans aralıklı X 2
Hassaslık	> 83 dB/m/W

USB oynatılabilirlik bilgileri

Uyumlu USB cihazları:

- USB flash bellek (USB 2.0 veya USB 1.1)
- USB flash oynatıcılar (USB 2.0 veya USB 1.1)
- Bellek kartları (bu üniteyle çalışması için ayrıca kart okuyucu gerektirir)

Desteklenen formatlar:

- USB veya bellek dosyası formatı FAT12, FAT16, FAT32 (sektör boyutu: 512 bayt)

- MP3 bit hızı (veri hızı): 32 - 320 kb/s ve değişken bit hızı
- En fazla 8 seviyeye kadar iç içe klasör
- Albüm/klasör sayısı: en fazla 999
- Parça/başlık sayısı: en fazla 999
- ID3 etiketi v2.0 veya sonrası
- Dosya adı Unicode UTF8 olmalıdır (maksimum uzunluk: 128 bayt)

Desteklenmeyen formatlar:

- Boş albümler: Boş albümler, .mp3 dosyası içermeyen albümlerdir ve ekranda gösterilmezler.
- Desteklenmeyen dosya formatları atlanır: Örneğin, Word belgeleri (.doc) veya .dlf uzantısı olan MP3 dosyaları göz ardı edilir ve oynatılmaz.
- AAC, WAV ve PCM ses dosyaları

Desteklenen MP3 disk formatları

- ISO9660, Joliet
- Maksimum parça/dosya sayısı: 999 (dosya adının uzunluğuna bağlıdır)
- Maksimum albüm sayısı: 99
- Desteklenen örnekleme frekansları: 32 kHz, 44,1 kHz, 48 kHz
- Desteklenen bit hızları: 32-320 kb/s, değişken bit hızları

Bakım

Kasanın temizliği

- Yumuşak bir deterjanla hafifçe nemlendirilmiş yumuşak bir bez kullanın. Alkol, amonyak veya aşındırıcı madde içeren çözeltiler kullanmayın.

Disklerin temizlenmesi

- Kirlenen diskleri temizlik beziyle silin. Diski ortasından dışarı doğru silin.



- Benzin, tiner gibi solventler; piyasada bulunan temizlik maddeleri veya analog plaklara yönelik antistatik spreyleri kullanmayın.

Disk lensinin temizliği

- Uzun süreli kullanımdan sonra disk lensinde toz veya kir birikebilir. Çalma kalitesini korumak için, disk lenslerini Philips CD lens temizleyiciyle veya piyasadaki diğer temizleyicilerle temizleyin. Temizleyiciyle birlikte verilen talimatlara uyun.

10 Sorun giderme

! Uyarı

- Bu cihazın muhafazasını kesinlikle çıkarmayın.

Garantinin geçerliliğini korumak için ürünü kendi olanaklarınızla onarmaya çalışmayın. Cihazı kullanırken sorun yaşarsanız, servis talep etmeden önce aşağıdaki noktaları kontrol edin. Sorununuz hala çözülmediyse Philips Web sayfasına gidin (www.philips.com/support). Müşteri Desteği ile iletişime geçerken ürünü yakınızdaki bulundurun ve model numarası ile seri numarasını bildiğinizden emin olun.

Sorun	Çözüm
Güç yok.	AC güç adaptörünün doğru bir şekilde bağlandığından emin olun. AC prizinde güç olduğundan emin olun. Güç tasarrufu özelliği sayesinde, 15 dakika boyunca işlem yapılmadığında ürün otomatik olarak kapanır.
Ses yok veya ses bozuk.	Ses seviyesini ayarlayın. Kulaklıkların bağlantısını kesin.
Ürün yanıt vermiyor.	AC güç adaptörünü yeniden bağlayın ve ardından ürünü tekrar açın. Güç tasarrufu özelliği sayesinde, 15 dakika boyunca işlem yapılmadığında ürün otomatik olarak kapanır.

Sorun	Çözüm
Uzaktan kumanda çalışmıyor.	Herhangi bir fonksiyon düğmesine basmadan önce, doğru kaynağı ana ünite yerine uzaktan kumandayla seçin. Uzaktan kumandayı ana üniteye yaklaştırm. Pili, kutupları (+/- işaretleri) gösterildiği biçimde hizalanmış olacak şekilde takın. Pili değiştirin. Uzaktan kumandayı doğrudan ana ünitenin ön panelindeki sensöre doğru tutun.
Disk algılanmadı.	Bir disk takın. Diski, etiketli yüzü yukarı bakacak şekilde yerleştirdiğinizden emin olun. Lensteki nem yoğunlaşması geçene kadar bekleyin. Diski değiştirin veya temizleyin. Kaydedilebilir diskin sonlandırıldığından ve formatın desteklendiğinden emin olun.
USB depolama cihazı desteklenmiyor.	USB depolama cihazının ürün ile uyumlu olduğundan emin olun. Başka bir depolama cihazını deneyin.
USB depolama cihazındaki bazı dosyalar çalışmıyor.	Dosya formatının desteklendiğinden emin olun. Dosya miktarının maksimum değeri aşmadığından emin olun.
Radyo sinyal alımı zayıf.	Ürünü diğer elektrikli aletlerden uzaklaştırın. Anteni tamamen açın. Bunun yerine bir açık alan FM anteni bağlayın.
Zamanlayıcı çalışmıyor.	Saati doğru ayarlayın. Zamanlayıcıyı etkinleştirin.
Saat/zamanlayıcı ayan silindi.	Güç kesilmiştir veya AC güç adaptörü bağlantısı kesilmiştir. Saati/zamanlayıcıyı tekrar ayarlayın.

11 Bildirim

Cihaz üzerinde yapılan, WOOX Innovations tarafından açıkça onaylanmayan her türlü değişiklik, kullanıcının bu cihazı çalıştırma yetkisini geçersiz kılabılır.

Uyumluluk



Bu ürün, Avrupa Birliği radyo parazit gereksinimlerine uygundur.

Bu cihaz aşağıdaki etiketi içerir:



Sınıf II ekipman simgesi:



Koruyucu toprak bağlantısı olmadan sağlanan, çift yalıtımlı SINIF II cihaz.

Çevremizi koruyun



Ürününüz geri dönüştürülebilir ve yeniden kullanılabilir yüksek kaliteli malzeme ve bileşenler kullanılarak üretilmiştir.



Bir ürüne, çarpy işaretli tekerlekli çöp arabası işaretli etiket yapıştırılması, söz konusu ürünün 2002/96/EC sayılı Avrupa Yönergesi kapsamında olduğu anlamına gelir.

Lütfen, elektrikli ve elektronik ürünlerin toplanması ile ilgili bulunduğunuz yerdeki sistem hakkında bilgi edinin.

Lütfen, yerel kurallara uygun hareket edin ve eskiyen ürünlerinizi, normal evsel atıklarınızla birlikte atmayın. Eskiyen ürününüzün atık işlemlerinin doğru biçimde gerçekleştirilmesi, çevre ve insan sağlığı üzerinde olumsuz etki oluşturulmasını önlemeye yardımcı olur.



Ürününüzde 2006/66/EC sayılı Avrupa Direktifi kapsamında düzenlenen ve normal evsel atıklarla atılmaması gereken piller kullanılmaktadır. Atık işleminin düzgün biçimde gerçekleştirilmesi, çevre ve insan sağlığı üzerinde olumsuz etki oluşturulmasını önlemeye yardımcı olduğundan, lütfen pillerin ayrıca toplanması hakkındaki yerel kurallar hakkında bilgi edinin.

Çevresel bilgiler

Gereksiz tüm ambalaj malzemeleri çıkarılmıştır. Ambalajı üç malzemeye kolayca ayrılabilir şekilde yapmaya çalıştık: karton (kutu), polistiren köpük (tampon) ve polietilen (torbalar, koruyucu köpük tabakası.)

Sisteminiz, uzman bir firma tarafından parçalanması halinde geri dönüştürülebilir ve kullanılabilir malzemelerden oluşmaktadır. Lütfen ambalaj malzemelerinin, tükenen pillerin ve eski donanımın atılmasında yerel yönetmeliklere uygun hareket edin.

Telif Hakkı

2014 © WOOX Innovations Limited. Tüm hakları saklıdır.
Philips ve Philips Shield Simgesi, Koninklijke Philips N.V.'nin tescilli ticari markasıdır ve WOOX Innovations Limited tarafından Koninklijke Philips N.V. lisansı ile kullanılmaktadır.''
Teknik özellikler önceden bildirilmeksizin değiştirilebilir; WOOX, daha önceden gerekli tedarikleri sağlamak zorunda olmadan istediği zaman ürünleri değiştirme hakkını saklı tutmaktadır.



Specifications are subject to change without notice.

2014 © WOOX Innovations Limited. All rights reserved.

This product was brought to the market by WOOX Innovations Limited or one of its affiliates, further referred to in this document as WOOX Innovations, and is the manufacturer of the product. WOOX Innovations is the warrantor in relation to the product with which this booklet was packaged. Philips and the Philips Shield Emblem are registered trademarks of Koninklijke Philips N.V.

MCM2250_12_UM_V2.0

