

Portable CD Player

AX2400
AX2401

Användar-handbok
Brugermanual
Käyttööppaita
εγχειρίδιο χρήσης



PHILIPS

Meet Philips at the Internet
<http://www.philips.com>

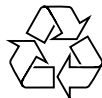

AX2400, AX2401

**CLASS 1
LASER PRODUCT**

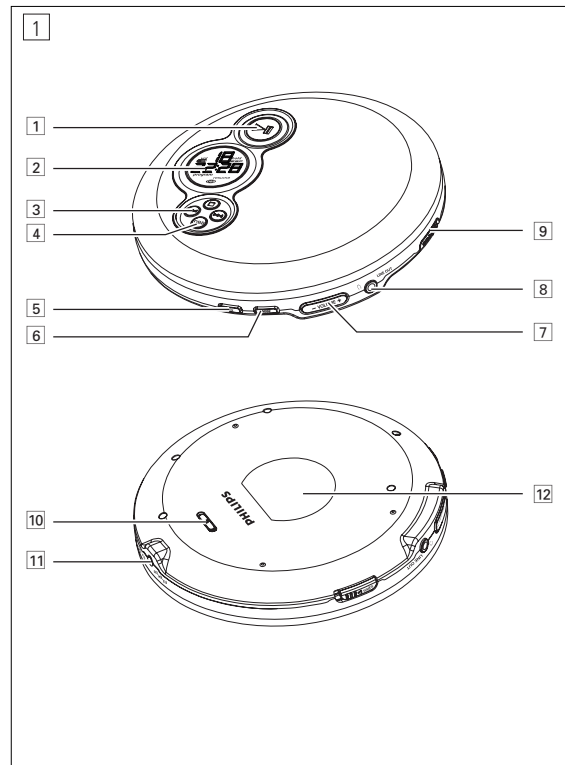

ΠΙΚΑΟΡΑΣ

ΓΡΗΓΟΡΟ ΞΕΚΙΝΗΜΑ

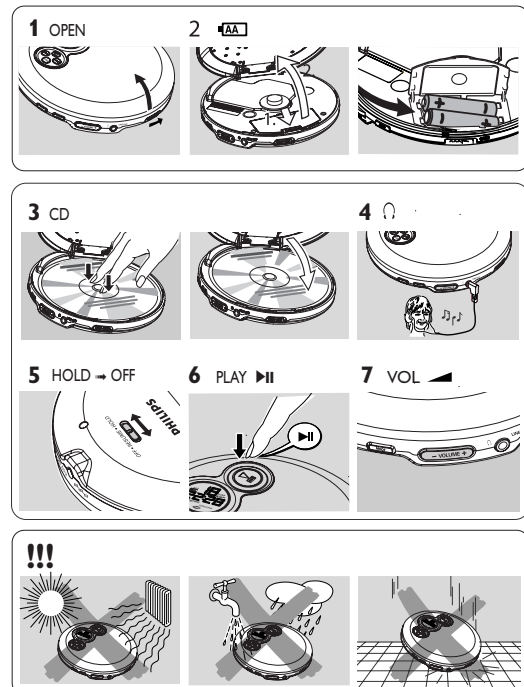

SÄÄDÖT, (Ks kuvia 1)

- 1 ►IIkytkee laitteen käyttöön, aloittaa tai keskeyttää CD-soiton
- 2näyttö
- 3 ■pysäyttää CD-soiton, poistaa ohjelman tai kytkee laitteen toiminnasta
 - ◀ohittaa ja etsii CD-raitoja taaksepäin
 - ▶ohittaa ja etsii CD-raitoja eteenpäin
- 4 DBBkytkee bassotoiminnon päälle ja pois päältä. Tämä painike kytkee myös akustisen palautteen (äänimerkki) päälle/pois päältä, jos sitä painetaan kauemmin kuin 2 sekuntia
- 5 PROGohjelmoi raitoja ja tarkistaa ohjelman
- 6 MODE/ESPvalitsee eri soittotavat: **SHUFFLE, SHUFFLE REPEAT ALL, REPEAT, REPEAT ALL** ja *5 L R R*, ESP-soittimen virran kytkeminen ja katkaiseminen
- 7 VOLUME +/-säättää äänenvoimakkuutta
- 8 ↻/LINE OUT3,5 mm kuulokkeen liitin, liitin laitteen kytkemiseen toisen laitteen vastaavaan audio input-liittimeen
- 9 OPEN ▲avaa CD-kannen
- 10 HOLDlukitsee kaikki painikkeet
RESUMEtallentaa viimeksi soitetun CD-raidan kohdan
OFFkytkee pois RESUME ja HOLD
- 11 4.5V DCliitin ulkoiselle virtalähteelle
- 12tyyppikilpi

VAROITUS

Muiden kuin tässä esitettyjen toimintojen säätö tai käyttö saattaa aikaansaada radioaktiivista säteilyä tai muunlaista vaarallista toimintaa.

Paristot (toimitettu laitteen mukana tai saatavissa lisävarusteena)

Tässä laitteessa voit käyttää joko:

- tavallisia paristoja tyyppiä **LR6, UM3** tai **AA** (ensi sijassa Philips), tai
- alkaliparistoja tyyppiä **LR6, UM3** tai **AA** (ensi sijassa Philips).

Huom: Älä käytä vanhoja ja uusia tai erityyppisiä paristoja yhtä aikaa. Poista paristot, jos ne ovat tyhjä tai jos laitetta ei käytetä pitkään aikaan.

Paristojen asentaminen

- 1 Avaa CD-kansi painikkeella OPEN ▲.
- 2 Avaa paristokotelo ja aseta sisään joko 2 normaali- tai alkaliparistoa.

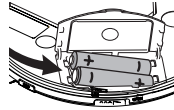

Paristotehon osoitus

Paristotesi arvioitu lataustaso ilmestyy näyttöön.

- Paristo on täynnä
- Paristo on kaksi kolmasosaa täysi
- Paristo on yksi kolmasosaa täysi
- Paristo on loppuun kulunut tai tyhjentynyt. Kun paristot on loppuun kuluneita tai tyhjentyneitä symboli välkkyy, *b R t t* ilmestyy, ja äänimerkki kuuluu toistuvasti.



Paristot sisältävät kemiallisia aineita, joten ne on hävitettävä asianmukaisella tavalla.

Verkkosovitin (toimitettu laitteen mukana tai saatavana lisälaitteena)

Käytä ainoastaan AY 3162 sovitinta (4,5 V/300 mA tasavirta, plus-napa keskusneulaan). Muut tuotteet saattavat vahingoittaa soitinta.

- 1 Varmista, että paikallinen jännite vastaa soittimen jännitettä.
- 2 Liitä verkkosovitin soittimen 4.5V DC liittimeen ja seinäpistorasiaan.

Huom: Irrota sovitin aina kun et käytä sitä.

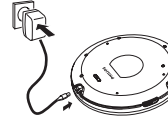

Ympäristöön liittyvää informaatiota

- Kaikki tarpeeton pakkausmateriaali on jätetty pois. Pyrkimyksenämme on ollut saada pakkausmateriaali helposti erotettavaksi kahdeksi materiaaliksi: pahvi (laatikko) ja polyeteeni (pussit, suojaava vaahtomuovi).
- Ostamasi laite on valmistettu materiaaleista, jotka voidaan kierrättää, jos sen hajoitus annetaan asiaan erikoistuneen organisaation tehtäväksi. Ota huomioon paikalliset pakkausmateriaalien, tyhjentyneiden paristojen ja vanhojen laitteiden hävitystä koskevat säännökset.

Luokan 1 laserlaite

Varoitus! Laitteen käyttäminen muulla kuin tässä käyttöohjeessa mainitulla tavalla saattaa altistaa käyttäjän turvallisuusluokan 1 ylittävälle näkymättömälle lasersäteilylle. Oikeus muutoksiin varataan. Laite ei saa olla alttiina tippu- ja roiskevedelle.

Tämä tuote on Euroopan unionin radiohäiriöitä koskevien vaatimusten mukainen.

CD-soittimen ja – CD levyjen käsittely

- Älä kosketa CD-soittimen linssiä (A).
- Älä saata laitetta, paristoja tai CD-levyjä alttiiksi kosteudelle, sateelle, hiekalle tai kuumuudelle (lämmittimet tai suora auringonvalo).
- Voit puhdistaa CD-soittimen pehmeällä, hieman kostutetulla nukkaamattomalla pyyhkeellä. Älä käytä puhdistusaineita, koska niillä saattaa olla syövyttävä vaikutus.
- Puhdista CD-levy pyyhkimällä suoraan keskeltä reunaan päin pehmeällä, nukkaamattomalla liinalla. Puhdistusaine saattaa vahingoittaa levyä! Älä koskaan kirjoita CD:lle tai liimaa siihen tarroja.
- Linssi saattaa huurtua, kun laite tuodaan yhtäkkiä kylmästä lämpimään. Silloin CD-levyjä ei voi soittaa. Jätä CD-soitin lämpimään kunnes kosteus on haihtunut.
- Lähellä käytössä olevat matkapuhelimet saattavat aiheuttaa toimintahäiriöitä CD-soittimessa.
- Vältä pudottamista, koska se saattaa vahingoittaa laitetta.

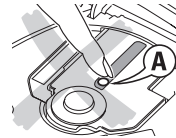

Kuulokkeet AY 3806

- Liitä laitteen mukana toimitetut kuulokkeet ↻/LINE OUT liittimeen.

Huomio: ↻/LINE OUT voidaan käyttää myös yhdistettäessä tämä laite HiFi-järjestelmään. Säädä ääntä ja äänenvoimakkuutta käyttämällä säätimiä yhdistyssä äänentoistolaitteistossa ja CD-soittimessa.

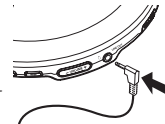

TÄRKEÄÄ!

Kuuloturvallisuus: Älä käytä kuulokkeita suurella äänenvoimakkuudella. Kuuloasiantuntijoiden mukaan jatkuva käyttö suurella äänenvoimakkuudella voi vahingoittaa kuuloa pysyvästi.

Liikenneturvallisuus: Älä käytä kuulokkeita ajaessasi ajoneuvoa. Se saattaa aiheuttaa vaaratilanteita, ja useissa maissa se on kiellettyä. Jos kuulokkeesi ovat ulkoilmakäyttöön tarkoitettuja ja päästävät läpi ääniä ulkopuolelta, älä korota äänenvoimakkuutta niin suureksi, ettet voi kuulla mitä ympärilläsi tapahtuu.

YLEISTIETOJA / CD SOITTO

Autokäyttö (liitännät toimitettu laitteen mukana tai saatavissa lisävarusteena)

Käytä ainoastaan AY 3545 (4822 219 10033) tai AY 3548 (3140 118 71890) auton voltinvaihdinta (4,5 V tasavirta, positiivinen napa keski osaan) ja AY 3501 auto adapterikasettiä. Jokin muu tuote saattaa vahingoittaa laitteen.

- 1 Aseta laita vaakatasoon, värinästä vapaalle ja stabiilille pinnalle. Varmista, että laite on turvallisessa paikassa, jossa laite ei ole vaarassa tai ei aiheuta kuljettajalle tai matkustajille esteitä.
 - 2 Aseta volttimuutin tupakkasytyttimeen (**ainoastaan 12 V autoparistoon, negatiiviseen maadoitukseen**), ja kytke johdon pää sen jälkeen laitteen 4.5V DC lähtöliitimeen.
 - 3 Tarpeen tullen puhdista tupakkasytyttimen liitin paremman sähköisen liitännän turvaamiseksi.
 - 4 Kytke ääni pois päältä ja yhdistä adapterin kasettiliitin laitteen ∇ /LINE OUT.
 - 5 Aseta varovasti adapterikasetti auton radiokasettisoittimeen.
 - 6 Varmista, että johto ei estä ajamista.
 - 7 Pienennä laitteen äänenvoimakkuutta tarvittaessa. Aloita laitteen toisto ja säädä ääni auton radiosäätimistä.
- **Muista aina irrottaa voltinvaihdin tupakkasytyttimestä, kun et käytä laitetta.**

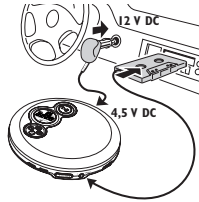

Huomio: Jos autosi radiossa on LINE IN liitin, on parempi käyttää sitä autoradion yhteyksiin sen sijaan, että käytettäisiin adapterikasettiä. Yhdistä signaali tähän LINE IN liittimeen ja laitteen ∇ /LINE OUT liittimeen.

CD:n soittaminen

Tällä CD-soittimella voidaan soittaa kaikenlaisia **Audio-Disc**-levyjä kuten CD-Recordable- ja CD-Rewritable-levyjä. Älä yritä soittaa CD-ROM-, CDi-, VCD-, DVD- tai tietokone-CD-levyjä.

- 1 Paina OPEN \blacktriangle pyörintä avataksesi soitin.
 - 2 Aseta sisään audio CD, tekstipuoli ylöspäin, painamalla CD keskelle.
 - 3 Sulje soitin painamalla kansi alas.
 - 4 Paina \blacktriangleright II kytkeäksesi soitin päälle ja aloittaaksesi toisto.
 - Näyttöön ilmestyy parhaillaan soivan raidan numero ja kulunut soittoaika.
- Voit keskeyttää soiton painamalla \blacktriangleright II.
 - Näytössä vilkkuu aika, johon soitto keskeytettiin.
 - Soitto jatkuu kun painat \blacktriangleright II uudestaan.
- 5 Painamalla \blacksquare pysäytät soiton.
 - Näytössä näkyy raitojen kokonaismäärä ja CD:n kokonaissoittoaika.
 - 6 Kytket soittimen päältä painamalla \blacksquare uudestaan.
 - Poista CD tarttumalla sitä reunasta ja painamalla kevyesti napaa samalla kun nostat levyä.

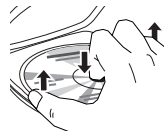
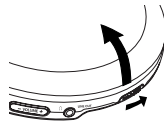

Huom: Jos laitetta ei käytetä, se sammuu itsestään jonkin ajan kuluttua energian säästämiseksi.

CD SOITTO / KÄYTTÖMAHDOLLISUUKSIA

Tietoja toistosta

- Jos äänitettävä CD (CD-R) tai uudelleen kirjoitettava CD (CD-RW) ei ole äänitetty oikein näyttöön ilmestyy *FF d 15 L*. Päätä silloin äänitys CD-äänittimen FINALIZE-toiminnolla.
- Jos haluat soittaa uudelleen kirjoitettava CD (CD-RW) -levyä, äänentoisto alkaa 3–15 sekunnin kuluttua painikkeen \blacktriangleright II painamisesta.
- Soitto pysähtyy jos avaat CD-kannen.
- Kun CD-levy luetaan, *1 - - - -* vilkky näytössä.

Äänenvoimakkuus ja basso

Äänenvoimakkuuden säätö

- Säädät äänenvoimakkuutta käyttämällä VOLUME +/- CD-soittimessa.



Basson säätö

- Painamalla DBB käynnistät ja pysäytät bassonkorostuksen.
 - Näyttöön ilmestyy **DBB** kun bassonkorostus on käynnistetty.



Raidan valinta ja etsintä

Raidan valinta soiton aikana

- Painamalla \blacktriangleleft tai \blacktriangleright lyhyesti kerran tai useita kertoja siirryt parhaillaan soivan raidan edellä tai jäljempänä olevien raitojen alkuun.
 - Soitto jatkuu valitusta raidasta ja sen numero näkyy näytössä.



Raidan valinta soiton ollessa pysähdyksissä

- 1 Paina \blacktriangleleft tai \blacktriangleright lyhyesti kerran tai useita kertoja.
 - Valitun raidan numero näkyy näytössä.
- 2 Painamalla \blacktriangleright II käynnistät CD-soiton.
 - Soitto alkaa valitusta raidasta.

Kohdan etsintä CD-soiton aikana

- 1 Pitämällä \blacktriangleleft tai \blacktriangleright painettuna löydät tietyn kohdan siirtymällä taakse- tai eteenpäin.
 - Etsintä alkaa ja soitto jatkuu hiljaisella äänellä. 2 sekunnin kuluttua etsintä nopeutuu.

- 2 Vapauta painike päästyäsi etsimääsi kohtaan.
 - Normaali soitto jatkuu tästä kohdasta.

*Huom: – Jos soitin on SCAN toiminnossa (katso lukua MODE), etsintä ei ole mahdollista.
– shuffle, shuffle repeat all, tai repeat toiminnoissa (katso lukua MODE), tai toistaessasi ohjelmaa, etsintä on mahdollista ainoastaan tietyillä raidalla.*

KÄYTTÖMAHDOLLISUUKSIA

KÄYTTÖMAHDOLLISUUKSIA / VIAN ETSINTÄ

Raitojen numeroiden ohjelmointi

Voit taltioida aina 30 raitaa soittaaksesi ohjelman. Yksittäinen raita voidaan taltioida ohjelmaan useamman kerran.

- Valitse raita painamalla **◀◀** tai **▶▶** soiton ollessa pysähdyksissä.
- Painamalla **PROG** tallennat raidan. **▶▶** **program** ilmestyy näyttöön, ja siinä näkyy ohjelmoidun raidan numero ja **P** sekä tallennettujen raitojen kokonaismäärä.
- Valitse ja tallenna kaikki haluamasi raidat tällä tavalla.
- Painamalla **▶▶** käynnistät valitsemiesi raitojen soiton. **▶▶** Näyttöön ilmestyy **program** ja soitto alkaa.

- Voit tarkistaa ohjelman pitämällä **PROG**-painiketta painettuna yli 2 sekunnin ajan. **▶▶** Näyttöön ilmestyvät kaikki tallennetut raidat järjestyksessään.

Huom: – Jos painat **PROG** eikä ole yhtään raitaa valittu, näyttössä näkyy, **5 E L**.
– Jos yrität tallentaa enemmän kuin 30 raitaa, näyttöön ilmestyy **F L L**.

Ohjelman poistaminen

- Kun toisto on pysäytetty, paina **■** tyhjentääksesi ohjelman. **▶▶** Näyttöön ilmestyy lyhyeksi aikaa **E L F**, **program** häviää ja ohjelma pyyhkiytyy pois.

Huom: Ohjelma tyhjentyy myös silloin, jos voimanlähde on keskeytetty, tai jos **CD**-soittimen kansi avataan, tai jos laite kytketty pois päältä automaattisesti.

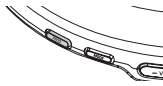

RESUME ja HOLD

Voit keskeyttää toiston ja jatkaa (jopa pitkän aikavälin jälkeen) paikasta, johon toisto pysähtyi (**RESUME**) ja voit lukita laitteen kaikki painikkeet, niin että mitään toimintoa ei voida suorittaa (**HOLD**). Käytä **RESUME**–**HOLD**–**OFF** pyörintä näihin toimintoihin.

RESUME – jatkaaksesi siitä, missä keskeytit toiston

- Kytke **RESUME**-toiminnon soiton aikana kääntämällä liukukoskettimen asentoon **RESUME**. **▶▶** Näyttöön ilmestyy **RESUME**.
- Paina **■**, kun haluat pysäyttää soiton.
- Paina **▶▶**, kun haluat jatkaa soittoa. **▶▶** Näyttöön ilmestyy **RESUME** ja soitto jatkuu siitä kohdasta, mihin sen pysäytit.

- Kytke **RESUME**-toiminnon pois kääntämällä liukukoskettimen asentoon **OFF**. **▶▶** **RESUME** häviää näytöstä.

HOLD – kaikkien painikkeiden lukitseminen

Voit lukita laitteesi painikkeet kääntämällä pyörintä asentoon **HOLD**. Kun painike on valittu, mitään toimintoa ei voida suorittaa. Tämä on hyödyllistä, esimerkiksi, kuljettaessasi laitetta laukussa. **HOLD** painikkeen ollessa aktivoituneena, voit estää muiden toimintojen aktivoinnin vahingossa.

- Kytke **HOLD**-toiminnon kääntämällä liukukoskettimen asentoon **HOLD**.

▶▶ Kaikki painikkeet ovat lukitut. Painettaessa jotakin painiketta näyttössä näkyy **Hold**. Jos laite on sammutettu, **HOLD** näkyy ainoastaan painettaessa **▶▶**.

- Lopetat **HOLD**-toiminnon kääntämällä liukukoskettimen asentoon **OFF**.

Huom: Kun lopetat **HOLD** toiminnon kääntämällä liukukoskettimen asentoon **RESUME**, ja käynnistät soiton uudelleen, soitto jatkuu siitä kohdasta, mihin sen olit pysäyttänyt.

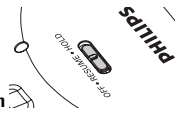

Eri soittotapojen valinta – MODE

Raitoja voidaan soittaa satunnaisjärjestyksessä, raita tai **CD** voidaan soittaa uudelleen ja raitojen ensimmäiset sekunnit voidaan soittaa.

- Paina **MODE** painiketta toiston aikana tarpeeksi monta kertaa halutessasi aktivoida jonkin seuraavista toiminnoista. Aktivoitu toiminto ilmestyy näyttöön. **▶▶** **SHUFFLE**: **CD**:n kaikki raidat soitetaan satunnaisjärjestyksessä kunnes ne kaikki on soitettu kerran. **▶▶** **SHUFFLE REPEAT ALL**: **CD**:n kaikki raidat soitetaan yhä uudelleen atunnaisjärjestyksessä. **▶▶** **REPEAT**: Parhaillaan soiva raita soitetaan yhä uudelleen. **▶▶** **REPEAT ALL**: Koko **CD** soitetaan yhä uudelleen. **▶▶** **SCAN**: Kunkin jäljellä olevan raidan alusta soitetaan 10 sekuntia vuoron perään.

- Soitto alkaa valitulla soittotavalla 2 sekunnin kuluttua.
- Palaat normaaliin soittoon painamalla **MODE** toistamiseen kunnes näyttö tyhjenee.

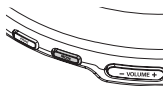

ESP

Tavanomaiset kannettavat **CD**-soittimet ovat alttiita värinälle tai värinälle toiston aikana ja usein hyppäävät **CD** osien yli. **ELECTRONIC SKIP PROTECTION (ESP)** on ominaisuus, jolla laitteesikin on varustettu, kuitenkin, estää jatkuvuuden katkeilemisen, kun laitteesi on alttiina kevyelle värinälle. **ESP** ei kuitenkaan estä toiston katkeamattomuutta voimakkaan ärsyksen aiheuttamana. Se ei myöskään suojele vaurioilta, jotka aiheutuvat soittimen pudottamisesta!

Tässä laitteessa **ESP** oletus on valittu. Voit myös kytkeä **ESP**:n pois päältä.

- Paina **MODE/ESP** yli 3 sekunnin ajan. **▶▶** **ESP** häviää näytöstä
- Paina uudelleen **MODE/ESP** vähintään 3 sekunnin ajan. **▶▶** **ESP** näkyy kerran näytössä.

ESP päällä **▶▶** **ESP poissa päältä** **▶▶** **ESP päällä**

Vian etsintä

VAROITUS: Älä missään tapauksessa yritä korjata laitetta itse, koska tällöin takuu raukeaa. Jos laitteessa ilmenee vika, tarkista alla luetellut kohdat ennen kuin viet sen korjattavaksi. Ellet saa ongelmia ratkaistua näillä ohjeilla, ota yhteys myyntiedustajaan tai huoltoon.

CD-soittimessa ei ole tehoa tai toisto ei käynnisty

- Tarkista, että paristot eivät ole tyhjentyneet, että ne on asennettu oikein ja että liitosnavat ovat puhtaat.
- Sovittimen liitäntä voi olla löysällä. Kytke se kunnolla.
- Autossa käyttöä varten tarkista, että virta-avain on kytketty. Tarkista myös soittimen paristot.

Näyttöön ilmestyy **NO CD**

- Tarkista, että **CD** on puhdas ja asennettu oikein (tekstipuoli ylöspäin).
- Jos linssi on höyrystystynyt, odota muutama minuutti sen kirkastumiseksi.

Näyttöön ilmestyy **RF**

- CD-RW (CD-R)** -levyn nauhoitus on puutteellinen. Käytä **CD**-nauhurin toimintoa **FINALIZE**.

Näyttöön ilmestyy **HOLD** ja/tai säätimet eivät reagoi

- Jos **HOLD** aktivoituu, kytke se irti.
- Sähköstaattinen purkaus. Katkaise virta tai poista paristot muutaman sekunnin ajaksi.

CD hyppää kappaleiden yli

- CD** on vahingoittunut tai likainen. Vaihda tai puhdistaa **CD**.
- RESUME**, **SHUFFLE** tai **PROGRAM** on aktivoituna. Kytke irti kyseinen aktivoitu toiminto.

Ei ääntä tai heikko äänen laatu

- Taukotila (**PAUSE**) on mahdollisesti aktivoituna. Paina **▶▶**.
- Löystyneet, väärät tai liikkeet liitännät. Tarkista ja puhdistaa liitännät.
- Äänenvoimakkuutta ei ole ehkä säädetty asianmukaisesti. Sääda äänenvoimakkuus.
- Voimakkaita magneettisia kenttiä. Tarkista soittimen asento ja liitännät. Pidä myös poissa aktivoitujen kännyköiden läheisyydestä.
- Autossa käyttöä varten tarkista, että kasettisoitin on asennettu oikein, että auton kasettisoittimen toiston suunta on oikea (paina autoreverse sen vaihtamiseksi) ja että savukkeensytyttimen jakkikosketin on puhdas. Anna lämpötilan muuttua.