

Руководство пользователя

Uživatelské příručky

Použivatelské příručky

Felhasználói útmutatók



MAGYARORSZÁG

Minőségtanúsítás

A garanciajegyben feltüntetett forgalombahozó vállalat a 2/1984. (III.10.) BkM-lpM együttes rendelet értelmében tanúsítja, hogy ezen készülék megfelel a műszaki adatokban megadott értékeknek.

Figyelem! A meghibásodott készüléket – beleértve a hálózati csatlakozót is – csak szakember (szerviz) javíthatja. Ne tegye ki a készüléket esőnek vagy nedvesség hatásának!

Garancia

A forgalombahozó vállalat a termékre 12 hónap garanciát vállal.

Névleges feszültség 220V ±10%

Teljesítmény

WAS700

maximális < 25 W

készüléti állapotban < 1 W

Érintésvédelmi osztály II.

Tömeg

WAS700 4.2 kg

Befoglaló méretek

WAS700

szélesség 360 mm

magasság 283 mm

mélység 128 mm

Rádiórész vételi tartomány

URH 87,5 – 108 MHz

Erősítő rész

Kimeneti teljesítmény

WAS700 RMS 2 × 5W + 1 × 10W

ČESKA REPUBLIKÁ

Záruka: Pokud byste z jakéhokoli důvodu přístroj demontovali, vždy nejdříve vytáhněte síťovou zástrčku.

Přístroj chraňte před jakoukoli vlhkostí i před kapkami

SLOVAK REPUBLIC

Prístroj sa nesmie používať v mokrom a vlhkom prostredí! Chráňte pred striekajúcou a kvapkajúcou vodou!

CE 0682						ⓘ R&TTE Directive 1999/5/EC					
BE	✓	DK	✓	GR	✓	ES	✓	FR	✓		
IE	✓	IT	✓	LU	✓	NL	✓	AT	✓		
PT	✓	FI	✓	SE	✓	UK	✓	NO	✓		
DE	✓	CH	✓	PL	✓	HU	✓	SK	✓		
CZ	✓										

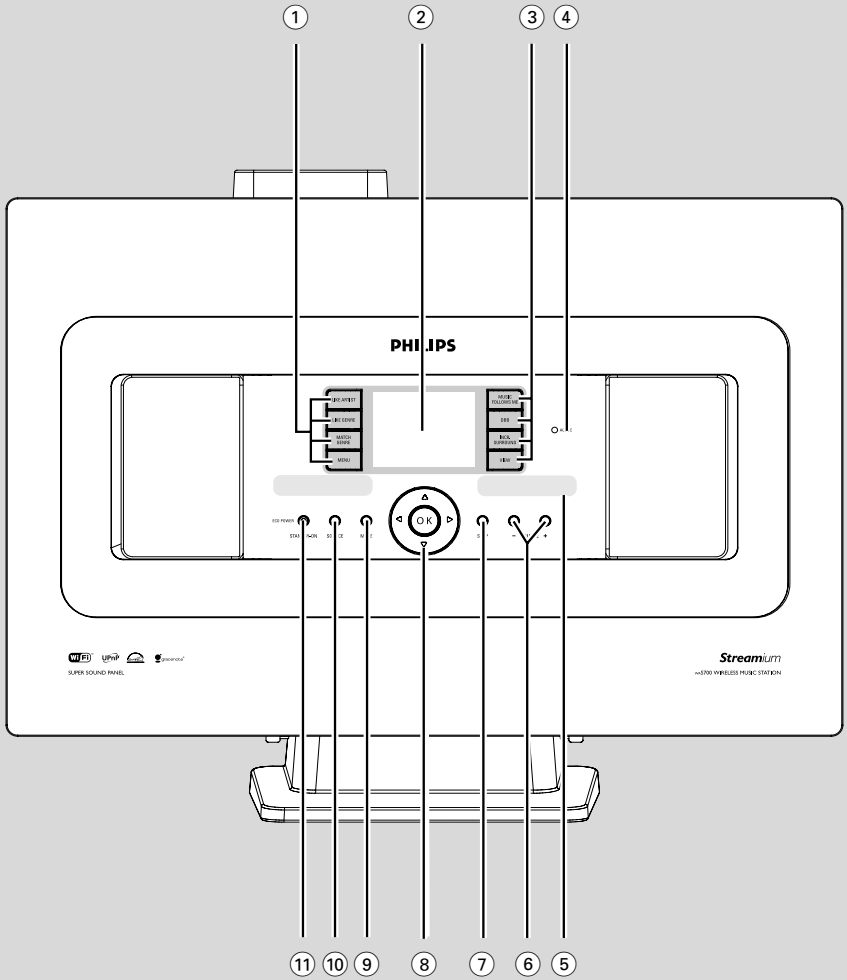



PHILIPS

Philips Consumer Electronics

HK- 0528-WAS700
(report No.)

EC DECLARATION OF CONFORMITY

We,

Philips Consumer Electronics
(*manufacturer's name*)

Philips, Glaslaan 2, 5616 JB Eindhoven, The Netherlands
(*manufacturer's address*)

declare under our responsibility that the electrical product:

Philips
(*name*)

WAS700 /22/25/05
(*type or model*)

Wireless Music Station
(*product description*)

to which this declaration relates is in conformity with the following standards:

EN55013 : 2001	EN 300 328 : 2003
EN55020 : 2002	EN 301 489-1 : 2002
EN 55022: 1998	EN 301 489-17: 2002
EN 55024: 1998	EN 50371 : 2002
EN 60065: 1998	

(*title and/or number and date of issue of the standards*)

following the provisions of R &TTE Directive 1999/5/EC (incl. 89/336/EEC & 73/23/EEC & 93/68/EEC directives and is produced by a manufacturing organization on ISO 9000 level.

Eindhoven,
July 14, 2005
(*place, date*)

Cor Luijks
Technology Manager
(*signature, name and function*)

Русский 8

Česky 37

Slovensky 66

Magyar 97

Русский

Česky

Slovensky

Magyar

Általános információk

A Wireless Music Station WAS700-ról	96
A csomagban lévő kiegészítők	96
Philips on-line támogatás	97
Környezetvédelmi szempontok	98
KARBANTARTÁS	98
A biztonságra vonatkozó tudnivalók	98

Vezérlők

Az állomás kezelőgombjai	99
Az Állomás távirányítója	100-101

Telepítés

Az Állomás elhelyezése	103
Hátsó csatlakozások	103-104
Antenna csatlakozás	
Külső készülék csatlakoztatása	
Hálózati áramforrás használata	104
Wi-Fi csatlakozás beállítása a Központ és az	
Állomás között	105
Állomás törlése	

Előkészítés

A távirányító használata	106
A Központ távirányítójának használata	
A távirányító elemeinek cseréjéhez:	
A navigációs gombok használata	107

Alapvető funkciók

Standby/on üzemmódba kapcsolás és funkciók	
kiválasztása	108
Váltás Eco power/on üzemmódra	108
Automatikus készenlét	108
Hangerő-szabályozó	108
Elnémítás	108
Hangvezérlők	109
Equalizer	
Basszus beállítása	
Hihetetlen térhangzás	
Kijelző beállítása	110
Nyelv kiválasztása	110

HD

Merevlemez lejátszása (HD)	111
Kiválasztás és keresés	112
Másik album vagy szám keresése	
Egy szakasz megkeresése a lejátszás alatt	
Számok kiválasztása egy adott előadótól	
Számok kiválasztása egy adott stílusban	
Különböző lejátszási üzemmódok: REPEAT,	
SHUFFLE (ismétlés, keverés)	113
SMART EQUALIZER	113
Számlista létrehozása: kedvenc zenéinek egyedi	
gyűjteménye	113-114
Számlista, album vagy szám törlése	114
Száminformáció megjelenítése	114
Mozgás a Központ és az Állomások WiFi	
hálózatában	114-115
MUSIC FOLLOWS ME	
MUSIC BROADCAST	

FM Rádió

Rádióadók hangolása	116
Előre beállított rádióadók eltávolítása	116
Autostore: automatikus programkeresés	
Kézi beállítás	
Előre beállított adó hallgatása	
RDS	117
NEWS	117
A NEWS aktiválása	
A NEWS megszüntetése	

AUX/SLEEP

AUX (Lejátszás külső eszközzel)	118
SLEEP	118

Visszaállítás

Visszaállítás	119
---------------------	-----

Specifikációk

Hibaelhárítás

Melléklet

Hogyan szerelje az Állomást a falra	123
---	-----

Általános információk

A Wireless Music Station WAS700-ról

A **WAC700** Központozó akár 5 darab **WAS700** Állomás is csatlakoztatható:
A WAC 700 merevlemezén központilag tárolhat audio CD-t. Az összes eltárolt zene vezeték nélkül átvihető Wi-Fi-n** keresztül a Központból a csatlakoztatott Állomásokra.

Nincs kötve a CD lejátszóhoz vagy a PC-hez, stb., és nem kell törődnie a kábelezéssel. Így szabadon élvezheti kedvenc zenéit otthonában.

** A Wi-Fi vagy IEEE802.11 b/g a vezeték nélküli nemzetközi ipari szabvány a vezeték nélküli szélessávú adatátvitel területén. Szélesebb tartományban és nagyobb sávszélességgel viszi át a digitális adatokat.

A csomagban lévő kiegészítők

- Az Állomás távirányítója 1 db CR2025 elemmel
- 1 db FM vezetékes antenna
- 1 db összeszerelhető készülék (az Állomáshoz)

A készülék megfelel az Európai Közösség rádiófrekvenciás zavarra vonatkozó előírásainak.

A Philips Consumer Electronics, BG Audio Video Entertainment ezennel kijelenti, hogy a jelen WAS700 termék megfelel az 1999/5/EK sz. irányelv lényegi követelményeinek és más vonatkozó rendelkezéseinek.

FIGYELEM

Ha nem az itt ismertetett módon használja és állítja be a kezelőgombokat, illetve hajtja végre a műveleteket, veszélyes sugárzás érheti, vagy más, bizonytalan kimenetelű esemény történhet.

Philips on-line támogatás

A Philips termékeket a legmagasabb minőségi szabványoknak megfelelően tervezik és gyártják. Ha az Ön Philips Connected Planet terméke nem működik megfelelően, akkor azt javasoljuk, hogy ellenőrizze a Felhasználói kézikönyvben, hogy terméke megfelelően van-e összeszerelve és beállítva.

A Connected Planet támogatás weboldal: www.philips.com/support minden szükséges információt megad Önnek, mellyel maximálisan kiélvezheti termékét, valamint információkat ad ennek az izgalmas termékcsaládnak az új kiegészítéseiről, melyekkel még élvezetesebbé teheti az otthoni szórakozás élményét.

Látogasson el a **www.philips.com/support** oldalra, írja be új terméke nevét (**WAS700**), és megtekintheti az alábbiakat:

- **GYÍK** (Gyakran ismételt kérdések)
- A legfrissebb Felhasználói kézikönyv és PC szoftver kézikönyvek
- Üzemi szoftver frissítőfájlok a **WAS700**-hoz
- A legfrissebb PC szoftverletöltések
- Interaktív hibaelhárítás

Mivel lehetősége van a termék frissítésére, ezért azt javasoljuk, hogy regisztrálja be termékét a **www.philips.com/register** címen, így tájékoztatni tudjuk Önt, amint új frissítések lesznek elérhetőek.

Élvezze a **WAS700**-at!!

A modell számát a készülék hátulján találja.

Környezetvédelmi szempontok

A készülék csomagolása főlegesen anyagokat nem tartalmaz. Mindent megtettünk annak érdekében, hogy a csomagolást könnyen szét lehessen választani három egymű anyagra: karton (doboz), polisztirol (hungarocell) és polietilén (zacskók, védőlap).

A készülék olyan anyagokból áll, melyek újrahasznosíthatók, ha a szétszerelést hozzáértő cég végzi. Kérjük, hogy a csomagolóanyagokat, kimerült elemeket és a kiöregedett készüléket a helyi előírások figyelembe vételével helyezze a hulladékgyűjtőbe.

Régi termékének eldobása

A terméket kiváló minőségű anyagokból és összetevőkből tervezték és készítették, melyek újrahasznosíthatóak és újra felhasználhatóak.

Ha az áthúzott kerek szemetes szimbólumot látja egy terméken, akkor a termék megfelel a 2002/96/EK Európai Direktívának.

Kérjük, érdeklődjön az elektromos és elektronikus termékek helyi szelektív hulladékgyűjtési rendjéről.

Kérjük, a helyi törvényeknek megfelelően járjon el, és régi termékeit ne a normális háztartási szeméttel dobja ki. A régi termék helyes eldobása segít megelőzni a lehetséges negatív következményeket a környezetre és az emberi egészségre nézve.



KARBANTARTÁS

A készülék házának tisztítása

- A tisztításhoz puha, finom tisztítószerrel enyhén megnedvesített ruhát használjon. Ne használjon alkoholt, denaturált szeszt, ammóniát tartalmazó oldatot és súrolószert. Ne nyomja meg keményen a hangszórót.

A biztonságra vonatkozó tudnivalók

- A készüléket szilárd, sima felületre helyezze, ahol nem borulhat fel.
- Óvja a készüléket, elemeket és CD-eket a nedvességtől, csapadéktól, homoktól és az olyan túlzott hőhatástól, mely fűtőtest közelében vagy közvetlen napsütésen lehet.
- Olyan helyre tegye a készüléket, ahol megfelelő a szellőzés, hogy a belsejében keletkezett hő szabadon eltávozhasson. A készülék mögött és fölött legalább 10 cm (4 hüvelyk), az oldalai mellett pedig 5 cm (2 hüvelyk) szabad helynek kell lennie.
- A szellőzést nem szabad megakadályozni azzal, hogy pl. újságpapírral, terítővel, függönnyel vagy hasonlóval eltakarjuk a szellőzőnyílásokat.
- A készüléket nem szabad vízbe meríteni vagy lefröcskölni.
- A készülékre nem szabad nyílt lángforrásokat, például meggyújtott gyertyát helyezni.
- A készülékre nem szabad folyadékkal töltött tárgyat, például vázát helyezni.
- A készülék mechanikus alkatrészeinek súrlódási felületei önkénő, ezért az olajozásuk és kenésük tilos.

Az állomás kezelőgombjai (elülső panel)

① SAME ARTIST

- **HD:** az aktuális előadó összes számát lejátszsa

SAME GENRE

- **HD:** az aktuális stílussal megegyező összes számot lejátszsa

SMART EQUALISER

- **HD:** az aktuális stílusnak megfelelő hangbeállítást keres

MENU

- ki- vagy belép a menübe

② Kijelző

- A Központ állapotát jeleníti meg

③ MUSIC FOLLOWS ME

- **HD:** a zene lejátszását a Központ és az Állomás vagy Állomás és Állomás között.

DBB (Dynamic Bass Boost - Dinamikus basszusfelerősítés)

- Be- vagy kikapcsolja a basszus felerősítését (**DBB1, DBB2, DBB3**)

INCR. SURROUND

- Surround hanghatásokat választ

VIEW

- a lejátszás kijelző és az előző beállítási lista között vált

④ ACTIVE

- **HD:** A Központ és az Állomás csatlakoztatásakor a jelzőfény zölden világít (Az állomás bekapcsolása után)

⑤ IR

- Infravörös távirányító érzékelője
Hasznos tanácsok: A távirányítót mindig az érzékelő felé tartsa.

⑥ VOLUME -, +

- a hangerejét szabályozza

⑦ STOP

- leállítja a lejátszást

⑧ ◀ / ▶ / ▲ / ▼

- navigációs gombok (bal, jobb, fel, le) a menüben való léptetéshez

◀

- **HD:** visszatér az előző menübe
- **Radio:** az előre beállított adók listájához lép

▲ / ▼

- **HD:** előre/hátra léptet/keres a számok/szakaszok között (a lejátszás képernyőn); gyorsan léptet a menüben
- **Radio:** rádióadók hangolásához

▶ / OK

- elfogadja a kiválasztott menüpontot

OK

- **HD:** elindítja/szünetelteti a lejátszást

⑨ MUTE

- átmenetileg kikapcsolja a hangot

⑩ SOURCE

- forrást választ **HD, CD, Rádió** vagy **AUX**
- Készenléti üzemmódban: bekapcsolja a Központot és forrást választ **HD, CD, Rádió** vagy **AUX**

⑪ STANDBY-ON/ ECO POWER

- könnyedén nyomja le a készenléti üzemmódhoz.
- nyomja le és tartsa nyomva az Eco Power mód vagy bekapcsolt üzemmód közötti váltáshoz.

Az Állomás távirányítója

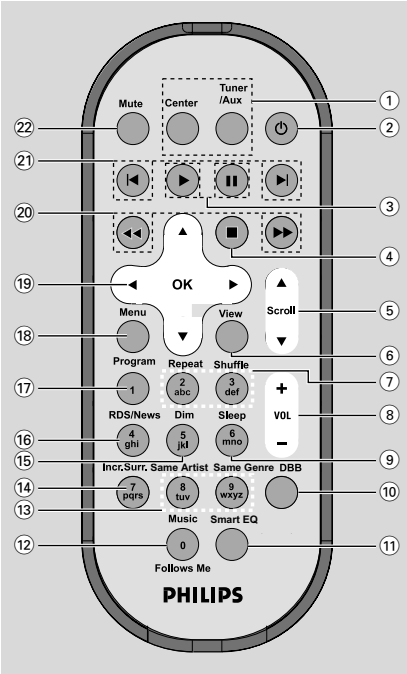

1 Forrás gombok

Központ

- **HD** forrást választ (a Központon található)
- Készenléti üzemmódban: bekapcsolja a készüléket és **HD** forrást választ (a Központon található)

Tuner/Aux

- Radio forrást választ, vagy egy csatlakoztatott készülék audio bemenetét
- Készenléti üzemmódban: bekapcsolja a készüléket és Radio forrást választ, vagy egy csatlakoztatott készülék audio bemenetét

2

- könnyedén nyomja le az Állomás bekapcsolásához vagy készenléti üzemmódba kapcsolásához;
- nyomja le és tartsa nyomva az Eco Power mód vagy bekapcsolt üzemmód közötti váltáshoz.

3

- **HD:** elindítja a lejátszást

II

- **HD:** szünetelteti a lejátszást

4

- leállítja a lejátszást

5 ▲ / ▼ Scroll

- fel-le lépteti a kijelzőképernyőt

6 View

- a lejátszás kijelző és az előző beállítási lista között vált

7 Repeat

- folytonos lejátszásra kapcsol

Shuffle

- véletlenszerű lejátszásra kapcsol

8 VOL +, -

- a hangerőt szabályozza

9 Sleep

- a sleep időzítőt beállítja/megjeleníti/kikapcsolja

10 DBB (Dynamic Bass Boost - Dinamikus basszusfelerősítés)

- Be- vagy kikapcsolja a basszus felerősítését (**DBB1, DBB2, DBB3**)

11 Smart EQ

- **HD:** az aktuális stílusnak megfelelő hangbeállítást keres

12 Music Follows Me

- **HD:** a zene lejátszását a Központ és az Állomás vagy Állomás és Állomás között.

13 Same Artist

- **HD:** az aktuális előadó összes számát lejátszza

Same Genre

- **HD:** az aktuális stílussal megegyező összes számot lejátszza

14 Incr. Surr.

- Surround hanghatásokat választ

15 Dim

- a kijelző fényerejének erősségét állítja

16 RDS/NEWS

- **Radio:** RDS információt választ
- **HD/AUX:** ki- vagy bekapcsolja a NEWS funkciót

17 Program

- előre beállított rádióadók kézi programozása

18 Menu

- ki- vagy belép a menübe

19 ◀ / ▶ / ▲ / ▼

- ovládací prvky pro navigaci (doleva, doprava, nahoru, dolů) pro pohyb v seznamu položek



- **HD:** návrat na předchozí seznam položek
- **Radio:** otevření seznamu přednastavených stanic



- **HD:** előre/hátra léptet/keres a számok/szakaszok között (a lejátszás képernyőn); gyorsan léptet a menüben
- **Radio:** naladění rádiových stanic



- potvrzení výběru

20 ◀◀ / ▶▶

- **HD:** előre/hátra keres a számok/szakaszok között (a lejátszás képernyőn)

21 ◀◀, ▶▶

- **HD:** előre/hátra léptet a számok között (a lejátszás képernyőn)

22 MUTE

- átmenetileg kikapcsolja a hangot

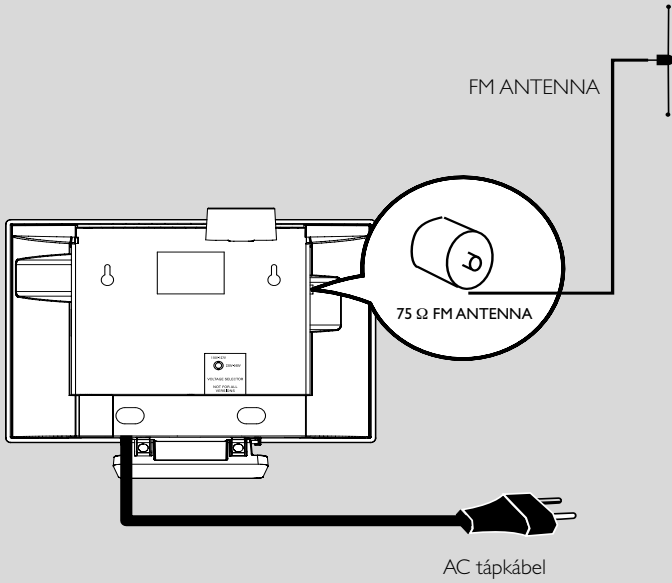

Az Állomás elhelyezése

A rögzíthető állványok és a csomagban lévő fali rögzítő készlet segítségével a WAS700 Állványt kétféleképpen is el lehet helyezni: asztalra állványokkal vagy falra állványok nélkül.



(asztalra állványokkal)
vagy

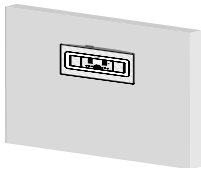

(falra állványok nélkül)

A falra szerelés lépéseit nézze meg a Melléklet: Hogyan szerelje az Állomást a falra részt.

Fontos!

- Mielőtt eldönti, hogyan és hova helyezi a Központot és Állomást, próbálja ki a következő hátsó csatlakozásokat és a Wi-Fi csatlakozást, hogy megfelelő helyet találjon.
- Tartsa távol a Központot és az Állomást az interferenciaforrásoktól (mikrohullámú sütő, DECT telefon, bluetooth készülékek, vezeték nélküli telefonok, más Wi-Fi termékek, stb.)

Hátsó csatlakozások

Figyelem:

Sose csatlakoztassa a készüléket, vagy cseréljen csatlakozást, ha a főkapcsoló be van kapcsolva.

Ⓐ Antenna csatlakozás

- 1 Nyújtsa ki az antenna vezetékét, és dugja az **FM ANTENNA** csatlakozóba a képen látható módon.

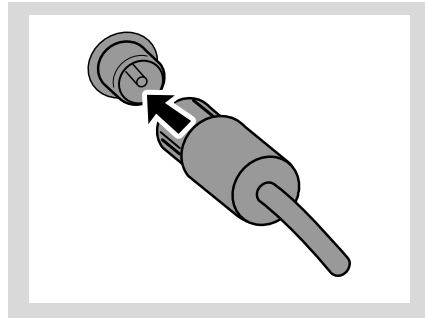

- 2 Az FM vétel javításához dugja az antenna vezetékét a hosszabbító vezeték csatlakozójába az ábrán látható módon.

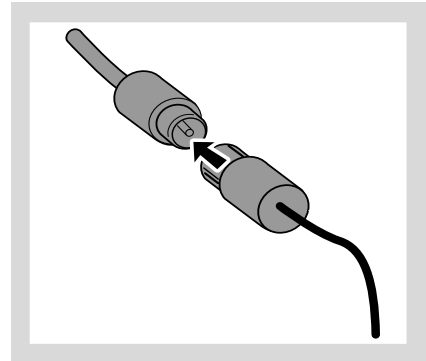

- 3 Nyújtsa ki a hosszabbító vezetékét és mozgassa különböző pozíciókba az optimális vétel érdekében (olyan messze a TV, videó, vagy más sugárzó forrásoktól, amennyire csak lehet).
- 4 Rögzítse a hosszabbító vezeték végét a falonhoz.

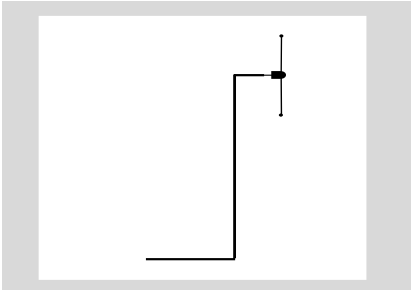

B Külső készülék csatlakoztatása

Lehetőség van egy külső készüléket - pl. TV, videó, lézerlemez lejátszó, DVD lejátszó vagy CD lejátszó - használni a Központtal vagy Állomással.

- 1 Dugja a piros/fehér audiokábel piros végét (nincs a csomagban) az **AUX IN R** feliratú piros aljzatba, a fehér végét pedig az **AUX IN L** feliratú fehér aljzatba.
- 2 Dugja az audiokábelek másik végét a külső készülék **AUDIO OUT** feliratú aljzatába.

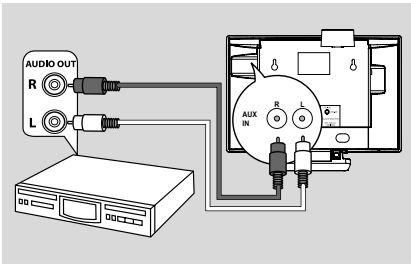

Hasznos tanácsok:

- Ha a csatlakoztatott eszköz csak egy audiokimenet aljzattal rendelkezik, akkor az AUX IN Left aljzatba csatlakoztassa. E helyett használhat egy egyvégű-kétvégű átalakító kábelt, de a kimenő hang továbbra is mono marad.
- A tökéletes csatlakoztatás érdekében mindig forduljon a másik készülék használati útmutatójához.

Hálózati áramforrás használata

- 1 Győződjön meg róla, hogy mindent a helyére dugott, mielőtt a főkapcsolót bekapcsolja.
- 2 Csatlakoztassa a hálózati tápkábelt a fali aljzatba. Ez bekapcsolja az áramellátást.

Az Állomás készenléti állapotban is fogyaszt energiát. **A rendszer teljes áramtalanításához húzza ki a hálózati tápkábelt a fali aljzattól.**

A típuslemez a készülék hátulján található.

Wi-Fi csatlakozás beállítása a Központ és az Állomás között

Hozzáadhat egy állomást egy már létező Wi-Fi Központ és Állomás hálózathoz. Akár 5 WAS700 Állomás csatlakoztatható egy WAC700 Központoz.

A Központon,

- 1 Kapcsolja be a WAC700 Központot és válassza az **HD** forrást
- 2 Az **Add New Station** (Új állomás hozzáadása) kiválasztásához a Központon
 - a. Nyomja meg a **MENU** gombot.
 - b. Használja a ▲ vagy ▼ és ► navigációs gombokat a **Station Mgmt** (Állomások kezelése) menübe lépéshez.
 - c. A **Station Mgmt** menüben használja a ▲ vagy ▼ és ► navigációs gombokat a kiválasztáshoz.
 - Belép az **Installation Mode**-ba (telepítési üzemmód) Az új állomás keresése megkezdődik.
 - A lejátszás a korábban társított állomáson leáll, ha HD forrásról játszott le.

Az Állomásokon,

- 3 Dugja az új állomást a hálózatba.
- 4 Válassza ki a kívánt nyelvet: **English, Français, Español, Nederlands, Italiano** és **Deutsch** (Angol, Francia, Spanyol, Holland, Olasz és Német)
 - A készülék **Installation Mode**-ba lép.
 - A Központ keresése megkezdődik.

A Központon,

- 5 Nyomja meg a **STOP/■** gombot a Központon, ha minden állomást megtalált.

FONTOS!

- *Kerülje el a vastag falakat. A Központot és az Állomást nem választhatja el 2 vagy több fal egymástól.*
- *Ne tegye a készülékeket nagy fémtárgyak közelébe.*
- *A Központot és az Állomást a Wi-Fi jelek vételi állapotától függően helyezze el.*



– a maximális vételi jelzi

– a minimális vételi jelzi

- *WAC700 nem támogatja a hatósugár növelő készülékek használatát*

Ha a szomszédból zavarás érkezik, például új szüneteltetés lejátszás alatt, vagy a készülékek lassú reakciója a gombnyomásra

- *Tartsa a Központot vagy az Állomást legalább 3 méterre mikrohullámú sütőtől, DECT telefontól, bluetooth készülékektől (pl. fejhallgatók, egy számítógép egere), vezeték nélküli kapcsolati pontoktól (pl. routertől), vezeték nélküli telefonoktól, Wi-Fi kompatibilis nyomtatóktól és PDA-któl, stb.*
- *Használja a WEP* gombot, amikor a Központot és Állomást egy létező vezeték nélküli PC hálózathoz csatlakoztatja. Lásd a Csatlakoztatás PC-hez, Egyéni telepítés részt a kézikönyvben.*
- *Változtassa meg a center és az állomás operációs csatornáját ha egy létező drót nélküli PC networkhoz csatlakoztatja. Hogy hogyan változtassa meg a csatornát, nézze meg a manuális Csatlakoztassa a PC-hez jegyzetet.*
- *Ha lehetséges, változtassa meg a lakásában működő többi Wi-Fi eszköz működési csatornáját.*
- *Fordítsa különböző irányba az eszközöket az interferencia csökkentése érdekében.*

* a **Wired Equivalent Privacy** rövidítése. Ez egy biztonsági protokoll a vezeték nélküli helyi hálózatokhoz.

Állomás törlése

- 1 Kapcsolja be a WAC700 Központot és válassza az **HD** forrást.
- 2 A **Delete Station** (Állomás törlése) kiválasztásához a Központon
 - a. Nyomja meg a **MENU** gombot.
 - b. Használja a ▲ vagy ▼ és ► navigációs gombokat a **Station Mgmt** (Állomások kezelése) menübe lépéshez.
 - c. A **Station Mgmt** menüben használja a ▲ vagy ▼ és ► navigációs gombokat a kiválasztáshoz.
 - A Központ kijelzője a csatlakoztatott állomások számát mutatja.
- 3 Nyomja meg a ▲ vagy ▼ és ► gombot a törölni kívánt állomás kiválasztásához.
- 4 Nyomja meg a ▲ vagy ▼ és ► gombot a **Yes** (Igen) kiválasztásához.

A távirányító használata

A WACS700 két távirányítóval rendelkezik, egy a Központhoz, egy az Állomáshoz. Mindkét távirányítóval működtetheti a Központot és az Állomást is.

FONTOS!

– Az Állomás távirányítójának használata előtt távolítsa el a műanyag védőréteget.

– A távirányítót használat közben mindig tartsa a Központ vagy a működtetni kívánt Állomás infravörös területe felé.

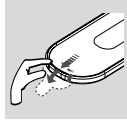

A Központ távirányítójának használata

Kiinduló helyzetben a Központ távirányítója csak a Központot működteti. **Ha a Központ távirányítójával az Állomást szeretné működtetni,**

- 1 Tartsa lenyomva a **REFRESH** (frissítés) gombot, amíg a Központ távirányítóján meg nem jelenik a kiválasztó képernyő

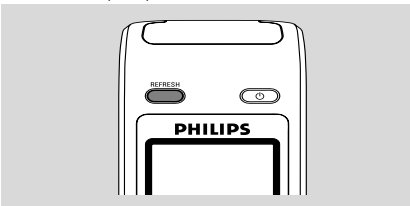

- 2 Az **Station** (Állomás) kiválasztásához nyomja le a ▲ vagy ▼ és ► nyíl gombokat.

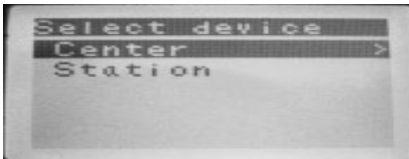

A Központ távirányítóján:

→ Egy kijelző mutatja az Állomás aktuális állapotát az Állomás csatlakoztatása után
→ Ekkor használhatja a Központ távirányítóját az Állomás működtetésére

Hasznos tanácsok:

– Ha ismét a Központot szeretné működtetni a távirányítóval, ismételje meg a fenti 1-2. lépést a **Center**(Központ) kiválasztásához.

FONTOS!

– A központ távirányítója új telep behelyezésekor visszatér a kiinduló beállításra (csak a Központot működteti).
– Ne helyezze a Központot vagy az Állomást plazma TV közelébe. Nem megfelelő megjelenítést eredményezhet a Központ kétirányú távirányítóján.
– A Központ távirányítójának némelyik funkcionális gombja csak a Központhoz használható (pl. CD/MP3-CD, MARK/UNMARK, MUSIC BROADCAST, stb.)

A távirányító elemeinek cseréjéhez:

- 1 Tartsa lenyomva a jelölt módon a ◀ gombot.
- 2 Közben húzza ki az elemtartót a ▼ gombnál.
- 3 Távolítsa el a régi elemet, és tegyen be egy új CR2025 elemet a helyére.
- 4 Helyezze vissza az elemtartót tetejét.

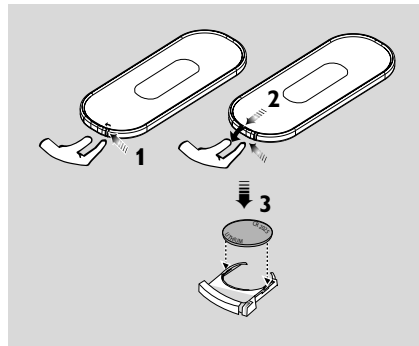

FIGYELEM!

– Távolítsa el az akkumulátort, ha kimerült, vagy ha hosszú ideig nem használja.
– Az elemek veszélyes kémiai anyagokat tartalmaznak, emiatt az előírásoknak megfelelően kell őket ártalmatlanítani.

A navigációs gombok használata

Amikor a beállítások között választ a készülék képernyőjén, sokszor kell használnia a navigációs gombokat: ◀ / ▶ / ▲ / ▼.

- 1 Nyomja meg a ◀ / ▶ gombokat egy beállítás kiválasztásához.
- 2 Az almenübe a ▶ gombbal léphet.
- 3 Nyomja meg a ◀ gombot, ha vissza akar térni az előző beállítási lista képernyőjére.
- 4 A megerősítéshez nyomja meg az **OK** vagy ▶ gombot.

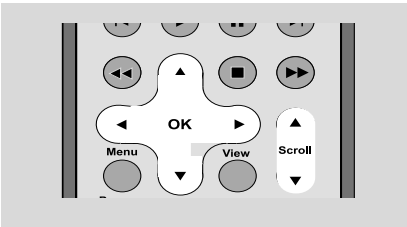

Alapvető funkciók

Standby/on üzemmódba kapcsolás és funkciók kiválasztása

- 1 Készenléti üzemmódba kapcsoláshoz nyomja meg a **STANDBY-ON/ECO POWER** gombot, amikor a készülék be van kapcsolva (vagy a \odot gombot a távirányítón).
→ A képernyő elhalványodik. A kijelző a Központ állapota képernyőt mutatja és az észlelhető központok számát.
→ A Központ állapota képernyő üres, ha egy központ sem található.
- 2 Bekapcsoláshoz nyomja meg a **STANDBY-ON/ECO POWER** gombot a készüléken.
→ A készülék az utolsó kiválasztott forrásra kapcsol.
vagy
A távirányítón nyomja meg a forrás gombot (**TUNER/AUX, Center**).
- 3 A funkció kiválasztásához nyomja meg egyszer vagy többször a **SOURCE** gombot a készüléken (vagy a **Center, TUNER/AUX** gombot a távirányítón).

Váltás Eco power/on üzemmódba

Az energiatakarékos Eco power üzemmódban a készülék kijelzője és a Wi-Fi kapcsolat ki van kapcsolva.

- 1 Amikor a készülék be van kapcsolva, tartsa lenyomva a **STANDBY-ON/ ECO POWER** gombot az Eco power üzemmódbhoz (vagy a \odot gombot a távirányítón).
→ A kijelző kikapcsol.
- 2 Bekapcsoláshoz tartsa lenyomva a **STANDBY-ON/ ECO POWER** (vagy a \odot gombot a távirányítón) vagy tartsa lenyomva a **SOURCE** gombot a készüléken.
→ A készülék az utolsó kiválasztott forrásra kapcsol.

Hasznos tanácsok:

– A standby/Eco power üzemmódban a hálózati, hang-, megjelenítési, az előre beállított adók és a hangerőszint (maximum: a moderátor szintet) eltárolódik a készülék memóriájában.

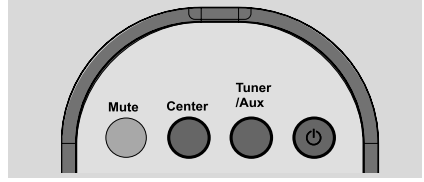

Automatikus készenlét

- Amikor a készülék a lejátszás/rögzítés végére ér, és több mint 5 percig stop állapotban van, a készülék automatikusan készenléti üzemmódba kapcsol energiatakarékossági okból.



Hangerő-szabályozó

- 1 Ellenőrizze, hogy a lejátszás elkezdődött-e.
- 2 Állítsa be a hangerőt a **VOL +/-** gombokkal.
→ A kijelző mutatja a hangerőszávet, és jelzi a hangerőt.



Elnémítés

Lejátszás közben átmenetileg kikapcsolhatja a hangot a készülék kikapcsolása nélkül.

- 1 Nyomja meg a **MUTE** gombot a hang kikapcsolásához.
→ A  ikon megjelenik. A lejátszás hang nélkül folytatódik.
- 2 A hang visszakapcsolásához nyomja meg ismét a **MUTE** gombot, vagy állítsa be a hangerőt a **VOL +/-** gombbal.
– A hangot a Központon lévő **MUSIC BROADCAST** aktiválásával is visszakapcsolhatja.
→ A  ikon eltűnik.

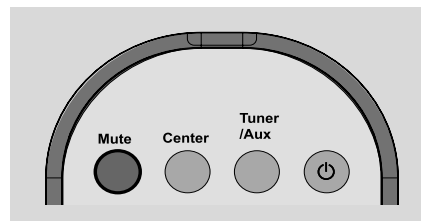

Hangvezérlők

Equalizer

Az Equalizer (kiegyenlítő) segítségével előre definiált hangbeállításokból választhat.

- 1 A **MENU** gomb megnyomásával lépjen be a menü képernyőbe.
- 2 Nyomja meg a **▲** vagy **▼** és **▶** gombokat az **Equalizer** kiválasztásához.
- 3 Nyomja meg a **▲** vagy **▼** és **▶** gombokat a **Rock, Pop** (alapbeállítás), **Jazz, Neutral** (semleges), **Techno** vagy **Classical** (klasszikus) vagy **Bass/Treble** kiválasztásához.
- 4 A megerősítéshez nyomja meg az **OK** vagy **▶** gombot.



Basszus beállítása

- Nyomja meg a **DBB**-t (Dynamic Bass Boost - Dinamikus basszusfelerősítés) egyszer vagy többször a megfelelő beállításhoz: **DBB OFF** (alapértelmezett), **DBB1**, **DBB2** vagy **DBB3**.
- **Bass/Treble** beállítása:
 - 1 Nyomja meg a **MENU** gombot a menü képernyő megjelenítéséhez
 - 2 A **Equalizer** kiválasztásához használja a navigációs gombokat: **▲** vagy **▼** és **▶**
 - 3 Nyomja meg a **▲** vagy **▼** és **▶** gombokat a **Treble/Bass** kiválasztásához.
 - 4 A **◀ / ▶ / ▲ / ▼** gombokkal állítsa be a kívánt értéket: Treble - magas hangok (+3 és -3 között), Bass - mély hangok (+3 és -3 között)

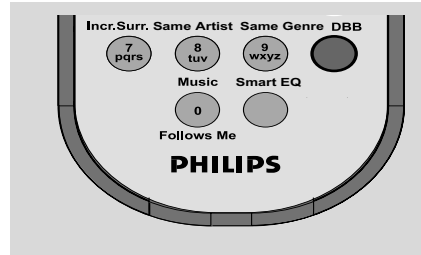
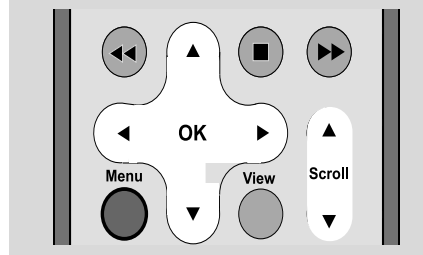

Hihetetlen térhangzás

- Nyomja meg az **Incr.Surr.** gombot egyszer vagy többször a térhangzás ki- vagy bekapcsolásához. → A kijelzőn **IS ON** vagy **IS OFF** jelenik meg.

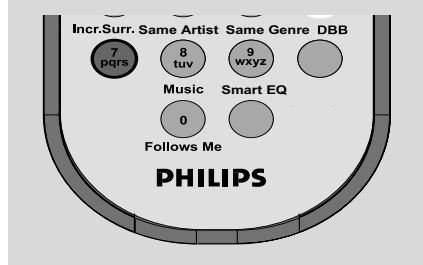

Alapvető funkciók

Kijelző beállítása

A kijelző háttérfény és kontrasztbeállításait módosíthatja.

- 1 A **MENU** gomb megnyomásával lépjen be a menü képernyőbe.
- 2 Nyomja meg a ▲ vagy ▼ és ► gombokat a **Settings** (beállítások) kiválasztásához.
- 3 Nyomja meg a ▲ vagy ▼ és ► gombokat a Display (kijelző) kiválasztásához.
- 4 Nyomja meg a ◀ / ▶ / ▲ / ▼ gombokat a megfelelő beállítás kiválasztásához.

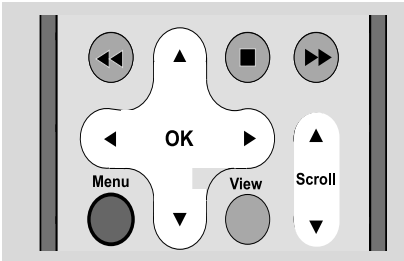

Háttérfény

Nyomja meg a ▲ vagy ▼ és ► gombokat az on (be) vagy off (ki) kiválasztásához.

- A háttérfényt a távirányítón lévő **DIM** gomb megnyomásával is be- vagy kikapcsolhatja.

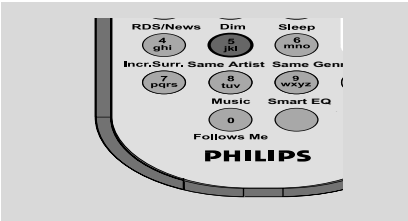

Kontraszt

Nyomja meg a ◀ vagy ► gombokat a kontraszt csökkentéséhez vagy növeléséhez.

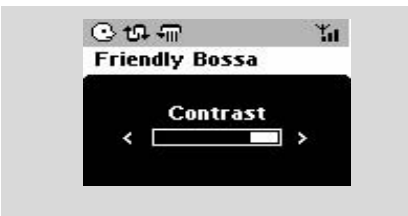

Nyelv kiválasztása

- 1 A **MENU** gomb megnyomásával lépjen be a menü képernyőbe.
- 2 Nyomja meg a ▲ vagy ▼ és ► gombokat a **Settings** (beállítások) kiválasztásához.
- 3 Nyomja meg a ▲ vagy ▼ és ► gombokat a **Language** kiválasztásához.
- 4 Nyomja meg a ▲ vagy ▼ és ► gombokat az alábbiak kiválasztásához: English, French, Spanish, Dutch, Italian és German (angol, francia, spanyol, holland, olasz és német)

Merevlemez lejátszása (HD)

A WAC700 Központon egy merevlemez van, melyen a zene központilag tárolódik. A Wi-Fi-n keresztül minden tárolt zene átvihető és lejátszható Állomáson is.

- 1 Ellenőrizze, hogy a Állomás be van-e kapcsolva, vagy készenléti üzemmódban van-e.
- ellenőrizze azt is, hogy a Központ be van-e kapcsolva, vagy készenléti üzemmódban van-e (lásd Alapvető funkciók, Standby/on üzemmódba kapcsolás és funkciók kiválasztása, Váltás Eco power/on üzemmódra).

- 2 Nyomja meg egyszer vagy többször a **SOURCE** gombot a **HD** kiválasztásához (a Központ távirányítóján a **HARDDISK** gombot, az Állomás távirányítóján a **Center** gombot nyomja meg).

→ A kijelzőn a HD felirat jelenik meg, valamint a zenemappa kategóriái: **Playlists, Artists, Albums, Genres, All tracks** (Számlisták, Előadók, Albumok, Stílusok, Minden szám)

→ A bemutató számok Playlisteken tárolódnak.

Playlists (Számlisták) (): kedvenc számainak tetszőleges gyűjteménye, abc sorrendben a számlista neve alapján

Artists (Előadók) (): albumok gyűjteménye, abc sorrendben az előadó neve alapján

Albums (Albumok) (): albumok abc sorrendben az album neve alapján

Genres (Stílusok) (): az előadók albumai zenei stílus szerint

All tracks (Minden szám) (): számok abc sorrendben a számok neve alapján

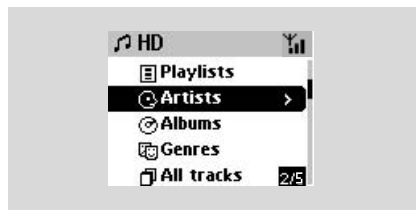

- 3 Nyomja meg a **▲** vagy **▼** és **▶** gombokat a beállítás kiválasztásához.
- 4 Nyomja meg az **▶** (vagy az **OK**) a lejátszáshoz, ha szükséges.
- Nyomja meg az **OK**-t és jelölje ki az előadót, a kedvenceket vagy az albumot az egység elejétől való lejátszásához (vagy **▶ II** a center távvezérlőjén; a lejátszás gomb **▶** az állomás távvezérlőjén.)
→ A lejátszás képernyőn a következő jelenik meg:
felül: a HD beállítás (pl. Playlist, Artist)
középen: az aktuális szám címe, eltelt idő és információk a számról
alul: a kiegyenlítő beállításai és, ha a DBB aktív, a DBB beállítások

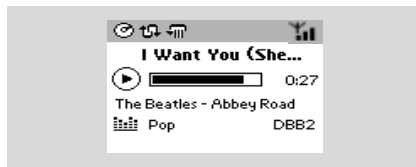

- 5 A lejátszás szüneteltetéséhez nyomja meg az **OK** gombot (vagy az **▶ II** -et a center távvezérlőjén; **II**-et az állomás távvezérlőjén) A lejátszás folytatásához nyomja meg ismét a gombot (a lejátszás gomb **▶** az állomás távvezérlőjén).
- 6 A lejátszás leállításához nyomja meg a **STOP**  gombot.

HD(a Központon található)

Kiválasztás és keresés

Másik album vagy szám keresése

- 1 Ha szükséges, többször is nyomja meg a ◀ gombot az előző beállítási lista megjelenítéséhez.
- 2 Nyomja meg ismételten a ▲ vagy ▼ és ▶ navigációs gombokat a kívánt album vagy szám kiválasztásához.
- 3 Nyomja meg a **VIEW** gombot a lejátszás képernyőhöz való visszatéréshez, ha szükséges.

Másik szám kiválasztása az aktuális albumról lejátszás közben

- A lejátszás képernyőn, röviden és ismétlődően nyomja meg a navigációs gombokat ▲ vagy ▼ a következő zeneszám kiválasztásához. (vagy ◀▶ a center távvezérlőjén; ◀▶ az állomás távvezérlőjén.)

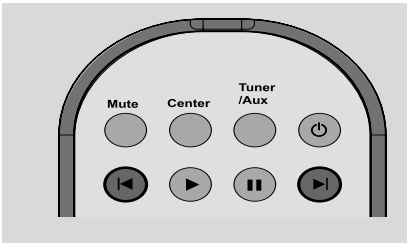

A ▲ vagy ▼ gyorsléptetés használata

Ennek a funkciónak a használatával találhat meg egy beállítást (pl. egy albumot vagy egy számot) egy hosszú beállítási listában.

- Tartsa lenyomva a ▲ vagy ▼ navigációs gombot a hosszú beállítási listában.
→ Egyre gyorsabban halad majd a beállítások között.
→ A gyors léptetés alatt az aktuális beállítások kezdőbetűje látszik a könnyebb felismerhetőség érdekében.



Egy szakasz megkeresése a lejátszás alatt

- 1 A lejátszás képernyőn nyomja meg és tartsa lenyomva a ▲ vagy ▼ gombot (vagy ◀▶ vagy ▶▶ a center távvezérlőjén; ◀▶▶▶ az állomás távvezérlőjén.)
→ A HD nagy sebességgel játszik le.
- 2 Amikor felfedezi a keresett szakaszt, engedje el a ▲ vagy ▼ gombot (vagy ◀▶▶▶ vagy ▶▶▶▶ a center távvezérlőjén; ◀▶▶▶▶▶ az állomás távvezérlőjén.)
→ A lejátszás visszaáll normálisra.

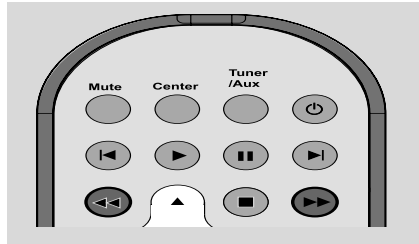





Számok kiválasztása egy adott előadótól

- Lejátszás közben nyomja meg a **SAME ARTIST** gombot.
→ Az aktuális szám után az aktuális előadó számai következnek majd.

Számok kiválasztása egy adott stílusban

- Lejátszás közben nyomja meg a **SAME GENRE** gombot.
→ Az aktuális szám után az aktuális stílusú számok következnek majd.

Különböző lejátszási üzemmódok: REPEAT, SHUFFLE (ismétlés, keverés)

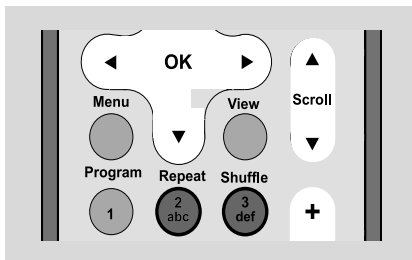

-  – folyamatosan az aktuális számot játssza le.
-  – az összes számot megismétli (az aktuális előadótól, stílusban vagy albumból).
-  – az összes számot megismétli (az aktuális előadótól, stílusban vagy albumból) véletlenszerű sorrendben.
-  – a számokat (az aktuális előadótól, stílusban vagy albumból) véletlenszerű sorrendben játssza le.

- 1 Lejátszás alatt nyomja meg egyszer vagy többször a **REPEAT** vagy/és a **SHUFFLE** gombot.
- 2 A normális lejátszáshoz nyomja meg a **REPEAT** vagy a **SHUFFLE** gombot ismételten addig, míg a különböző üzemmódok el nem tűnnek.



SMART EQUALIZER

Ez a funkció lehetővé teszi, hogy az aktuális stílusú zenét a megfelelő hangbeállításokkal játssza le.

- A lejátszás alatt nyomja le a **SMART EQUALIZER** gombot.
→ A **SMART EQUALIZER** aktiválásakor a  ikon megjelenik.
- A **SMART EQUALIZER** megszüntetéséhez módosítsa a hangbeállításokat (**DBB, Treble/ Bass beállítás, Incr.Surr. vagy Equalizer**).
→ A  ikon eltűnik.



Számlista létrehozása: kedvenc zenéinek egyedi gyűjteménye

A Központ merevlemezen akár 99 számlistát is létrehozhat, melyben kedvenc számai a kívánt sorrendben vannak.

- 1 Ellenőrizze, hogy a Állomás be van-e kapcsolva, vagy készenléti üzemmódban van-e.
- ellenőrizze azt is, hogy a Központ be van-e kapcsolva, vagy készenléti üzemmódban van-e
- 2 A **MENU** gomb megnyomásával lépjen be a menü képernyőbe.
- 3 Használja a **▲** vagy **▼** és **▶** navigációs gombokat a **Create Playlist** (Számlista létrehozása) kiválasztásához.



→ Az új számlista létrejön. A kijelzőn a következő felirat jelenik meg: Playlist created.

To add tracks, select "Add to Playlist" (A számlista létrehozva. Számok hozzáadásához válassza az „Add to Playlist” opciót).

- 4 Használja a **◀ / ▶ / ▲ / ▼** navigációs gombokat a kívánt szám/album kiválasztásához (lásd Kiválasztás és keresés).
- 5 Az **Add to Playlist** lehetőség kiválasztása.
 - a. A **MENU** gomb megnyomásával lépjen be a menü képernyőbe.
 - b. A MENU képernyőn a választáshoz használja a **▲** vagy **▼** és **▶** navigációs gombokat.
→ A számlisták egy listája jelenik meg.
- 6 Használja a **▲** vagy **▼** és **▶** navigációs gombokat a kívánt számlista kiválasztásához.
→ A kijelzőn a következő felirat jelenik meg: Track(s) added to playlist (Számok hozzáadva a számlistához).
- 7 Ismétlje meg az **4. 5., 6** lépést az összes kívánt szám kiválasztásához és eltárolásához.

Számlista, album vagy szám törlése

- 1 Használja a ▲ vagy ▼ és ► navigációs gombokat egy kategóriába való belépéshez (Playlist, Artists, Albums, Genres, All tracks, Raw tracks).
- Ha szükséges, nyomja meg egyszer vagy többször a ▲ vagy ▼ és ► gombot az album/számlista lehetőségbe való belépéshez.
- 2 Nyomja meg a ▲ vagy ▼ gombot egy kívánt számlista, album vagy szám kiválasztásához.
- 3 A **Delete Playlist, Delete Album** vagy **Delete Track** (Számlista törlése, Album törlése vagy Szám törlése) opció kiválasztásához a. A **MENU** gomb megnyomásával lépjen be a menü képernyőbe.
b. A MENU képernyőn használja a ▲ vagy ▼ és ► navigációs gombokat a kiválasztáshoz.
- 4 Nyomja meg a ▲ vagy ▼ és ► gombot a **Yes** (igen) kiválasztásához.

Száminformáció megjelenítése

- 1 Lejátszás közben nyomja meg egyszer vagy többször a **VIEW** gombot a lejátszási képernyőbe lépéshez.
→ A kijelzőn ez látható:
felül: HD
középen: az aktuális szám címe, eltelt idő és száminformációk
alul: equalizer beállítások és, ha a DBB aktiválva van, DBB beállítások.
- 2 Nyomja meg a ► gombot.
→ A kijelző a száminformációkat mutatja (pl. szám címe, fájl típus, fájl méret, mp3/wma fájl bit rate)
- 3 Nyomja meg egyszer vagy többször a **VIEW** gombot a lejátszási képernyőhöz való visszatéréshez.

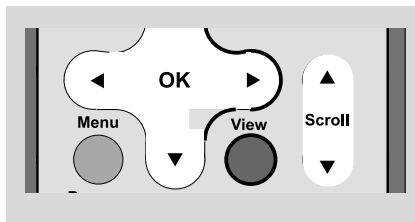

Mozgás a Központ és az Állomások WiFi hálózatában

A Központból és legfeljebb 5 állomásból álló WiFi hálózaton belül mozgathatja a zenét. Ön és a családja élvezheti és megoszthatja a zenét a ház különböző helyein.

MUSIC FOLLOWS ME (A zene követ)



Miközben otthon járkal, hagyja, hogy a zene körülvegye Önt a Központ és az Állomás vagy Állomás és Állomás között.

Az első egységen (Központ vagy Állomás), ahonnan a zene elmegy:

- 1 HD lejátszás alatt válassza ki azt az albumot vagy számlistát, melyet a második egységen szeretne lejátszani (lásd **Kiválasztás és keresés, Másik album vagy szám kiválasztása**)
- 2 Nyomja meg a **MUSIC FOLLOWS ME** gombot az aktiváláshoz.
→ A  ikon megjelenik. A lejátszás folytatódik.
- Ha előről akarja kezdeni a lejátszást a második egységen, először nyomja meg a ► **II** gombot a Központ távirányítóján (vagy a **II** gombot az Állomás távirányítóján), majd nyomja meg a **MUSIC FOLLOWS ME** gombot.
- 3 A **MUSIC FOLLOWS ME** kikapcsolásához nyomja meg ismét a **MUSIC FOLLOWS ME** gombot vagy más funkcionális gombot (pl. SLEEP, RDS/NEWS, vagy ◀ / ▶ / ▲ / ▼)
- A **MUSIC FOLLOWS ME** automatikusan kikapcsol, ha nem aktiválja a **MUSIC FOLLOWS ME**-t a második egységet 5 percen belül.

A második egységen (Központ vagy Állomás), ahova a zene átmegy:

- 4 Ellenőrizze, hogy forrásként a HD, CD vagy AUX forrást választotta a második egységen, vagy készletléti állapotba kapcsolta-e az egységet (lásd **Alapvető funkciók, Standby/on üzemmódba kapcsolás és funkciók kiválasztása**)
- 5 Nyomja meg a **MUSIC FOLLOWS ME** gombot 5 percen belül, miután az első egységen aktiválta a **MUSIC FOLLOWS ME** funkciót.
→ A kiválasztott zene leáll az első egységen, és a

második egységen folytatódik. A  ikon eltűnik. → A kiválasztott lejátszási üzemmódok (pl. , ) megmaradnak a második egységen is (lásd Különböző lejátszási üzemmódok: **REPEAT**, **SHUFFLE**).

- 6 A **MUSIC FOLLOWS ME** leállításához nyomja meg a **STOP/■** gombot a második egységen.

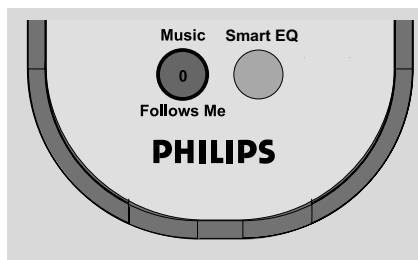

Hasznos tanácsok:

Miután aktiválta a **MUSIC FOLLOWS ME** funkciót a második egységen:

- győződjön meg róla, hogy az első egység be van kapcsolva, vagy készenléti üzemmódban van.
- az első egységen más számokat vagy lejátszási forrást is választhat.

MUSIC BROADCAST (Zene sugárzása)

A **MUSIC BROADCAST** lehetővé teszi, hogy a zenét a Központtól az Állomásra sugározza.

Az Állomás(ok)on

- 1 Ellenőrizze, hogy az Állomás(ok)on HD/AUX forrást választott, vagy készenléti üzemmódbba állította-e az Állomás(oka)t (lásd **Alapvető funkciók, Standby/on üzemmódbba kapcsolás és funkciók kiválasztása**)

A Központon

- 2 HD lejátszás alatt válassza ki az Állomásra átsugározni kívánt albumot vagy számlistát.
- 3 Nyomja meg a **MUSIC BROADCAST** gombot az aktiváláshoz.
→ A  ikon megjelenik a Központon és az Állomás(ok)on. Az 5 másodperces visszaszámlálás megkezdődik.



→ **A Központon és az Állomás(ok)on:** A kijelölt zeneszám lejátszása az 5 másodperces visszaszámlálás után pár másodperccel elindul

- 4 Ha az egyik állomáson le akarja állítani a **MUSIC BROADCAST** funkciót, nyomja meg a **STOP/■** gombot az Állomáson.
- Ha ismét át akarja sugározni a zenét az állomásra, le kell állítania a **MUSIC BROADCAST** funkciót a Központon, majd ismét aktiválnia kell a **MUSIC BROADCAST** funkciót a Központon.
- 5 A **MUSIC BROADCAST** leállításához nyomja meg a **STOP/■** gombot a Központon.

Hasznos tanácsok: a MUSIC BROADCAST akkor is leáll, ha:

- a Központot Standby vagy Eco power üzemmódbba állítja;
- a kiválasztott album vagy számlista a végére ért.

Rádióadók hangolása

- Ellenőrizze, hogy a készülék be van-e kapcsolva, vagy készenléti üzemmódban van-e. (Lásd **Alapvető funkciók, Standby/on üzemmódba kapcsolás és funkciók kiválasztása, Váltás Eco power/on üzemmódra**).
- Nyomja meg a **SOURCE** gombot egyszer vagy többször a Radio kiválasztásához (a távirányítón nyomja meg a **TUNER/AUX** gombot egyszer vagy többször).
→ A lejátszás képernyő megjelenik. A kijelzőn a következő látható: Radio, a rádióadó frekvenciája, és a program száma, ha előre eltárolt adóról van szó.

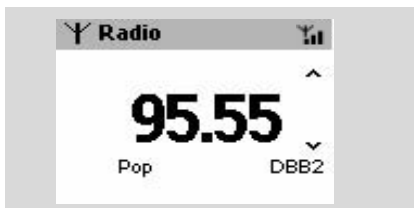

- Tartsa lenyomva a **▲** vagy **▼** és **▶** gombot, amíg a kijelzőn a frekvencia el nem kezd léptetni.
→ A rádió automatikusan egy olyan csatornára áll, ahol elég erős a jel. Az automatikus hangolás alatt a kijelzőn a **searching** felirat látható.
→ Ha az adó sztereóban fogható, a kijelző ezt jelzi .
→ Ha RDS adót fogott be, a kijelző ezt jelzi .
- Ismételje meg a **3.** lépést, amíg meg nem találja a kívánt rádióadót.
- Ha a vétel gyenge, nyomja meg a **▲** vagy **▼** gombot röviden és többször; amíg a vétel optimális nem lesz.

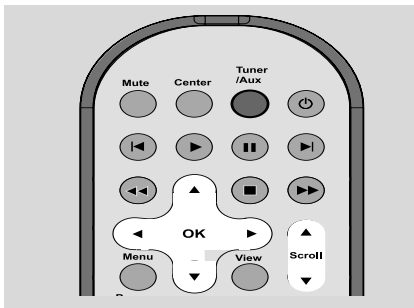

Előre beállított rádióadók eltárolása

Akár 40 előre tárolt rádióadót is eltehet a memóriába.

Autostore: automatikus programkeresés

Az Autostore funkció automatikusan az 1. A rendelkezésre álló adókat a rádió frekvencia könyvtárában találhatja: RDS állomások ezt követően az FM állomások. programtól kezd el tárolni a rádióadókat. Maximum 10 RDS adót fog eltárolni (Az 1. programtól a 10. programig).

- Az **Autostore radio** kiválasztásához
 - Nyomja meg a **MENU** gombot.
 - Használja a **▲** vagy **▼** és **▶** navigációs gombokat a kiválasztáshoz.
→ A kijelzőn ez látható: **Autostore Please wait...** (Automatikus tárolás, kérem várjon)
→ Az összes adó eltárolása után az első automatikusan eltárolt adót kezdi a készülék.

Kézi beállítás

- Keresse meg a kívánt rádióadót (lásd Rádióadók hangolása).
- A távvezérlőn nyomja meg a Programot az adó tárolásához.
→ Az adót tárolta az 1. üres előre beállított helyen. A lejátszó megmutatja az előre beállított számot.
- Ismételje meg az 1-2 lépéseket további adók tárolásához.
Hasznos tanácsok:
– Ha több, mint 40 adót tárol, az új adó átveszi az első üres helyet.

Előre beállított adó hallgatása

- Nyomja meg a **◀** gombot az előre eltárolt adók listájába való belépéshez.

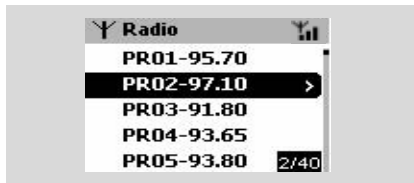

- Használja a **▲** vagy **▼** és **▶** navigációs gombokat a kívánt állomás kiválasztásához.

RDS

Az **RDS** (Radio Data System) egy olyan szolgáltatás, mely lehetővé teszi az FM adó számára, hogy az FM rádiójelen túl további információkat küldjön.



- 1 Hangolja be a kívánt RDS rádióállomást (lásd Autostore: automatikus programkeresés).
- 2 Nyomja meg az **RDS/NEWS** gombot ismételten, így megjelenik a következő információ (ha elérhető):
 - Adó neve
 - program típusa (pl. hírek, popzene)
 - RDS rádió szövege



NEWS

HD vagy AUX forrás hallgatása közben aktiválhatja a NEWS funkciót. A készülék egy hírműsor adóra hangol, amennyiben a szükséges jelek az RDS adóról beérkeznek.

A NEWS aktiválása

- **HD** vagy **AUX** forrás lejátszása közben nyomja meg az **RDS/NEWS** gombot a távirányítón.
 - A  ikon megjelenik, és rövid ideig a **NEWS ON** felirat felvillan.
 - A lejátszás folytatódik, miután a készülék végigfutott az első 10 eltárolt adón.
 - Ha hírműsor adást észlel, a készülék erre az adóra áll át. A  ikon villogni kezd.

Hasznos tanácsok:

- Tároljon RDS adókat az első 10 programozható tárhelyre (lásd Autostore: automatikus programkeresés).
- Ha a készülék nem talál hírműsort, a  ikon jelenik meg, és a kijelzőn a **NO RDS NEWS** felirat látszik.

A NEWS megszüntetése

- Nyomja meg újra az **RDS/NEWS** gombot a távirányítón
 - vagy**
 - Kapcsolja a készüléket **Radio** forrásra.
 - A  ikon eltűnik, és rövid időre felvillan a **NEWS OFF** felirat.

AUX (Lejátszás külső eszköztől)

A csatlakoztatott külső eszközt a Állomáson keresztül hallgathatja.

- 1 Ellenőrizze, hogy a külső eszköz megfelelően van-e csatlakoztatva. (Lásd **Telepítés, Külső készülék csatlakoztatása**)
- 2 Ellenőrizze, hogy a készülék be van-e kapcsolva, vagy készenléti üzemmódban van-e. (Lásd **Alapvető funkciók, Standby/on üzemmódba kapcsolás és funkciók kiválasztása, Váltás Eco power/on üzemmódra**).
- 3 Nyomja meg a **SOURCE** gombot egyszer vagy többször az **AUX** kiválasztásához (a távirányítón nyomja meg a **TUNER/AUX** gombot egyszer vagy többször)
- 4 A zaj kiszűrése érdekében vegye le a hangerőt a külső készüléken.
- 5 Nyomja meg a **PLAY** gombot a csatlakoztatott eszközön a lejátszás elindításához.
- 6 A hangbeállításokhoz és a hangerő szabályozásához használja a külső eszköz és a WAS700 hangvezérlőt.

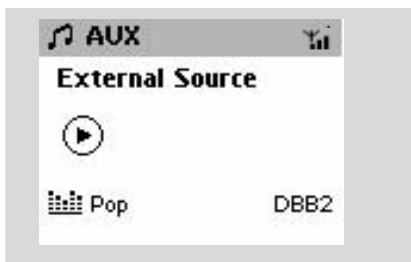

SLEEP

Beállíthat egy időhosszt, ami után az Állomás készenléti üzemmódra áll át.



- 1 A távirányítón nyomja meg többször a **SLEEP** gombot a kívánt időhossz kiválasztásához (percben):
 → A kijelző egymás után mutatja a következőket: Sleep 15, 30, 45, 60, 90, 120, Off
 → A kijelző rövid ideig mutatja a kiválasztott beállítást, majd visszatér eredeti állapotához.
- 2 A visszazámlálás megjelenítéséhez nyomja meg ismét a **SLEEP** gombot.

Az időzítő leállításához addig nyomja ismételten a **SLEEP** gombot, amíg a **Sleep Off** nem jelenik meg a kijelzőn

vagy

Nyomja meg a **STANDBY-ON/ ECO POWER** gombot a készülék készenléti üzemmódba kapcsolásához (vagy a **0** gombot a távirányítón)

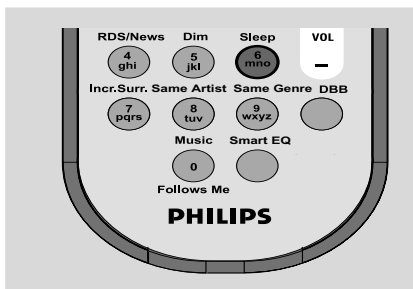

Visszaállítás

Ha kívánja, visszaállíthatja a Központot vagy az Állomást az alapértelmezett beállításokra (beleértve a hálózati beállításokat is).

- 1 Ellenőrizze, hogy a készülék be van-e kapcsolva, vagy készenléti üzemmódban van-e. (Lásd **Alapvető funkciók, Standby/on üzemmódba kapcsolás és funkciók kiválasztása, Váltás Eco power/on üzemmódra**).
- 2 Nyomja meg a **MENU** gombot a menübe való lépéshez.
- 3 Használja a ▲ vagy ▼ és ► navigációs gombokat a **Settings** menübe lépéshez.
- 4 Használja a ▲ vagy ▼ és ► navigációs gombokat a **Restore settings** menübe lépéshez.
- 5 Nyomja meg a ▲ vagy ▼ és ► gombot a **Yes** (igen) kiválasztásához.
→ A készülék újraindult. A nyelvi beállítások képernyő megjelenik.
- 6 Válassza ki a kívánt nyelvet: **English, Français, Español, Nederlands, Italiano** és **Deutsch** (Angol, Francia, Spanyol, Holland, Olasz és Német)
→ A készülék Installation Mode-ba lép.
→ A Központ vagy Állomás keresése megkezdődik. A Wi-Fi kapcsolat újra létrejön.

Ha a Központot újraindította és az Állomásokat nem:

- Válassza a **AUX** üzemmódot, majd lépjen Installation Mode-ba a következőképpen:
 - a. Nyomja meg a **MENU**-t.
 - b. Használja a ▲ vagy ▼ és ► navigációs gombokat az **Installation Mode** kiválasztásához.
 → Az Állomás kapcsolódni kezd a Központoz.

Ha egy Állomást újraindított és a Központot nem:

- Válassza a HD üzemmódot, majd lépjen **Installation Mode**-ba a következőképpen:
 - a. Nyomja meg a **MENU**-t.
 - b. Használja a ▲ vagy ▼ és ► navigációs gombokat az **Station Mgmt** menübe lépéshez.
 - c. A **Station Mgmt** menüben használja a ▲ vagy ▼ és ► navigációs gombokat az **Add New Station** kiválasztáshoz.
 → Az Állomások keresése megkezdődik.

Ha a Hőzpontot és az Állomásokat is újraindította:

- Tegye ugyanazt, mint az első Wi-Fi kapcsolatkor (lásd Telepítés, Központ és Állomás közötti Wi-Fi kapcsolat létesítése).
- 7 Ha szükséges, nyomja meg a **STOP** ■ gombot az **Installation Mode**-ból való kilépéshez, ha az összes Állomást megtalálta.

Specifikációk

Általános

Táp feszültség
WAS700 220V \pm 10%

Teljesítményfelvétel

Üzemi
WAS700 < 25W
Készenléti
WAS700 < 14W
Energiatakarékos készenléti
WAS700 < 1W

Méretetek (sz x ma x mé)

WAS700 360 x 283 x 128mm

Súly

WAS700 4.2 kg

Erősítő

Kimenő teljesítmény
WAS700 2 x 5W + 1 x 10W
Frekvenciaátvitel 50-16,000Hz, - 3dB
Jel/zaj viszony \geq 72 dBA (IEC)
Bemeneti érzékenység
AUX IN 500mV/1V
Kimenet
Hangfalak impedanciája
(WAS700) \geq 6 Ω (Panel) \geq 12 Ω (Subwoofer)
Fehallgató impedanciája 32 Ω -150 Ω

Vezeték nélküli

Vezeték nélküli szabvány
..... 802.11g /b
Biztonsági protokoll
..... WEP (64 vagy 128bit), WPA-PSK
Frekvenciatartomány
..... 2412-2462 MHz (CH1-CH11)

Rádió

Hullámsáv
FM 87.5-108 MHz
Beprogramozható rádióadók száma 40x
FM Antenna
..... COAX / T-antenna (75 Ω IEC-connector)

A készülék külső megjelenése és műszaki jellemzői előzetes értesítés nélkül változhatnak.

VÝSTRAHA

Uživatel nesmí za žádných okolností sám přístroj opravovat. V opačném případě dojde k propadnutí záruky. Je zakázáno přístroj rozebrat - hrozí nebezpečí úrazu elektrickým proudem.

V případě závady proveďte kontrolu podle bodů uvedených v následující části. Pokud závada přetrvává, nechte přístroj opravit. Pokud pomocí následujících pokynů nelze problém odstranit, požádejte o pomoc prodejce Philips.

Probléma

Megoldás

Wi-Fi csatlakozás

Az első telepítéskor az Állomás kijelzőjén a Searching for Center (Központ keresése) felirat látható.

Interferencia van a központ és az állomás közötti vezeték nélküli (Wi-Fi) kapcsolatban.

A WAS700 a 2,4 GHz-es rádióhullám tartományban működik. Sok más háztartási/IT készülék is ebben a tartományban működik, pl. mikrohullámú sütő, Dect telefonok, bluetooth készülékek, mint pl. bluetooth fejhallgatók, számítógépes egerek, vezeték nélküli routerek, vezeték nélküli telefonok, Wi-Fi kompatibilis nyomtatók, PDA-k. Ezek az eszközök interferenciát okozhatnak a központ és az állomás közötti Wi-Fi kapcsolatban, ami miatt a következők történhetnek: a szüneteltetés bekapcsol lejárás közben, a készülék lassan reagál a gombnyomásra. Az interferencia súlyossága az eszköz sugárzásának mértékétől és az adott helyen lévő Wi-Fi jel erősségétől függően különböző lehet.

Távírányító

Amikor a Központ kétirányú t*virányító*t használom, a kijelzőn folyamatosan a connecting... connecting (csatlakozás) felirat látható.

Ha ezt az üzenetet látja a kétirányú távírányító kijelzőjén, akkor a következő interferencia lehet a távírányítóval:

- 1) interferencia a Plazma TV képernyőjéből jövő jelekkel (ha az eszköz bekapcsolt állapotban van)
- 2) ütköző IR jelek egy közeli WAS700 Állomással

- ✓ Ellenőrizze, hogy bedugta-e a hálózatba a Központot.
- ✓ Új állomás csatlakoztatásakor ellenőrizze, hogy a központ Installation üzemmódban van-e (Lásd Telepítés, Wi-Fi csatlakozás beállítása a Központ és az Állomás között).

Ha használja a készüléket, állítsa meg a lejátszást és tegye a következőket:

- ✓ Tartsa legalább 3 méterre a Központot vagy Állomást az ilyen készülékektől.
- ✓ Használja a WEP kulcsot, amikor a Központot vagy Állomást egy már meglévő vezeték nélküli PC hálózathoz csatlakoztatja. Lásd a kézikönyv Csatlakoztatás PC-hez, Egyéni telepítés.
- ✓ *Változtassa meg a center és az állomás operációs csatornáját ha egy létező drót nélküli PC networkhoz csatlakoztatja. Hogy hogyan változtassa meg a csatornát, nézze meg a manuális Csatlakoztassa a PC-hez jegyzetet.*
- ✓ Ha lehetséges, módosítsa a többi Wi-Fi eszköz működési csatornáját a lakásában.
- ✓ Fordítsa különböző irányba az eszközöket az interferencia minimalizálásához.

- ✓ Ellenőrizze, hogy a plazma TV ki van-e kapcsolva.
- ✓ Infravörös eszközöket (Állomást), amikor csak lehet, külön szobába helyezze.

Az 2 Állomás egyszerre reagál, amikor a Központ távirányítóját működteti.

A Központ távirányítójának szinkron-kijelzőjén egy x villog.

A készülék bekapcsolása után semmi nem jelenik meg Központ távirányítójának szinkron-kijelzőjén.

A távirányító nem működik megfelelően.

Rádió

A rádiójel gyenge

Mindig erős az interferencia a vételben, ha a központ vagy az állomás a PC közelében van.

Ilyen interferencia a legtöbb beépített rádió termékben van.

Fali rögzítés

Hogyan rögzítem a Állomást a falra?

- ✓ A Központ távirányítója elég erős ahhoz, hogy adott távolságból és szögben egyszerre működtesse az 2 Állomást. Helyezze az 2 Állomást különböző szobákba vagy fordítsa őket eltérő szögbe.
- ✓ Használja az Állomás távirányítóját, vagy a készülék gombjait.
- ✓ Jelhiba: ellenőrizze, hogy a távirányítót a működtetni kívánt készülék infravörös területe felé irányította.
- ✓ A készüléket a készüléken lévő gombbal kapcsolta be, és nem a központ távirányítójával. Nyomja meg a REFRESH gombot a központ távirányítóján a kijelző szinkronizálásához.
- ✓ Távolítsa el a műanyag védőréteget az Állomás távirányítójának használatára előtt.
- ✓ Csökkentse a távolságot a távirányító és a készülék között.
- ✓ Az elemeket a jelzett polaritásnak (+/- jelek) megfelelően helyezze be.
- ✓ Cserélje ki az elemeket.
- ✓ A távirányítót közvetlenül az infravörös érzékelő felé fordítsa.

- ✓ Ha a jel túl gyenge, állítsa be az antennát, vagy csatlakoztasson külső antennát a jobb vétel érdekében.
- ✓ Növelje a távolságot a készülék és a TV vagy video között.

- ✓ Telepítse a csomagban lévő FM antennavezetékét a jobb vétel érdekében.
- ✓ Tartsa a Központot vagy Állomást legalább 1 méterre a PC-től.

- ✓ Használja a csomagban lévő fali rögzítő készletet. Javasolt szakértőhöz fordulni, hogy segítsen a rögzítőbilincsek biztonságos falra szerelésében, mielőtt rögzítené a Központot vagy Állomást. A részleteket a Melléklet: Hogyan szerelje az Állomást a falra részben láthatja.

Hogyan szerelje az Állomást a falra

FONTOS!

- A falrahelyezési tájékoztatót kizárólag az erre szakképzett ember használja!
- Kérjen meg szakértőt, hogy segítsen a falra szerelésben, amihez a falba kell lyukakat fúrni, fel kell szerelni a rögzítőbilincseket a falra, és hozzá kell erősíteni a készülékeket a bilincshez.

Mi található a csomagban lévő rögzítőkészletben

Az Állomáshoz:

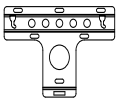

1 db rögzítőbilincs



2 db csavar (az Állomás rögzítéséhez)

Mire lesz még szüksége

- 6 db csavar az Állomás bilincsenek rögzítéséhez
- Fúróeszközök (pl. elektromos fúró)

Előkészítés

- A megfelelő rögzítési hely megtalálásához próbálja ki a szükséges hátsó csatlakozásokat és a Központ és Állomás közötti Wi-Fi kapcsolatot (lásd a Telepítés részt).
- Kérjen meg szakértőt, hogy segítsen a falra szerelésben, aki
 - o a váratlan károk elkerülése érdekében tanulmányozza a csöveket, a kábelezést és más fontos információkat a falban;
 - o a fal anyagától függően választja ki az Állomás súlyának megtartásához szükséges csavarokat a bilincsek rögzítéséhez;
 - o a fúrási előírásoknak megfelelően választja ki a fúrószerszámot;
 - o más előzetes lépéseket tesz a fali rögzítési munka elvégzése érdekében.

A Központ vagy Állomás rögzítése

- 1 Helyezze a bilincset a kiválasztott pozícióba a falra. Ceruzával jelölje meg a fúrési pontot.

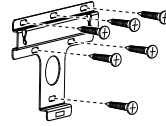

- 2 Fúrjon lyukakat a megjelölt helyre.
- 3 Rögzítse a bilincseket a falra megfelelő csavarokkal (nincsenek a csomagban).
- 4 Az ábrán látható módon húzza meg csavarhúzóval az Állomás csavarjait.

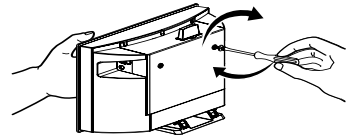

- 5 Ha le akarja szedni az állványt a Állomásról:
 - a. Az ábrán látható módon tartsa lenyomva a **Lock-unlock** gombot.
 - b. Húzza ki az állványt.

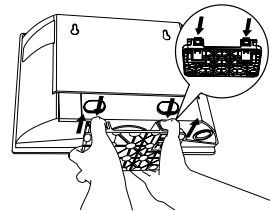

- 6 Az ábrán látható módon akassza a helyére és rögzítse a Állomást.

