

CS

Příručka uživatele



**Sluchátko(a) nabíjejte
24 hodin před použitím**

PHILIPS

4	Důležité informace
4	Pro vaši bezpečnost
4	Požadavky instalace
4	Potřebujete poradit?
5	Co je v krabičce?
6	Váš SE435
6	Popis sluchátka
9	Přehled základny
10	Hlavní funkce vašeho SE435
12	Spojit
13	Instalace
18	Hovor
22	Telefonní seznam
26	Seznam volání
28	SMS
33	Hodiny a budík
34	Osobní nastavení
38	Pokročilá nastavení
44	Sít'ové služby
47	Telefonní záznamník (TZ)
53	Odstraňování potíží
56	Informace
57	Rejstřík

Pro vaši bezpečnost

Toto vybavení není určeno na nouzová volání v případě výpadku elektrické energie. Pro přístup k nouzovým voláním je třeba provést alternativní uspořádání.

Pro prevenci poškození nebo závad:

- Nenechte výrobek přijít do kontaktu s kapalinou.
- Neotvírejte jej, mohli byste se vystavit vysokému napětí.
- Nepoužívejte jiný typ baterií než dodávaný.
- Nevystavujte telefon přílišnému horku způsobenému zahříváním zařízení nebo přímým sluncem.
- Nenechte telefon spadnout, nedovoďte, aby na telefon padaly jiné předměty.
- Nepoužívejte čisticí prostředky s obsahem alkoholu, čpavku, benzenu nebo brusných látek, jelikož by mohly telefon poškodit.
- Aktivní mobilní telefony v blízkosti by mohly způsobit interference.

O provozní a skladovací teplotě

- Používejte na místě, kde je teplota vždy mezi 0 a 35°C.
- Skladujte na místě, kde je teplota vždy mezi -20 a 45°C.
- Životnost baterie se může zkrátit při nízkých teplotách.

Požadavky instalace

Tento produkt vyžaduje zdroj napájení 220-240 voltu, střídavý jednofázový zdroj kromě IT instalací definovaných v normě EN 60-950. V případě výpadku elektrické energie je možné o komunikaci přijít.

Elektrická síť je klasifikována jako nebezpečná podle kritérií v normě EN 60-950. Jediný způsob, jak lze vypnout tento výrobek, je odpojit napájecí jednotku ze zásuvky. Ujistěte se, že je elektrická zásuvka umístěna poblíž přístroje a je vždy snadno přístupná.

Napětí v síti je označováno jako TNV-3 (Napětí pro telekomunikační sítě) dle definic normy EN 60-950.

Potřebujete poradit?

Více informací o odstraňování potíží a časté otázky:

Odstraňování potíží: strana 53

On-line nápověda

www.p4c.philips.com

Co je v krabičce?

CS

S vaším přístrojem SE435 se dodává následující příslušenství:



Sluchátko

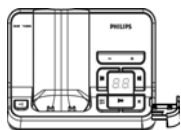

Základna



Zdroj energie pro
základnu



Propojovací kabel



2 dobíjecí
baterie AAA



Kryt baterií



Příručka
uživatele



Rychlý začátek
Návod



Záruční list







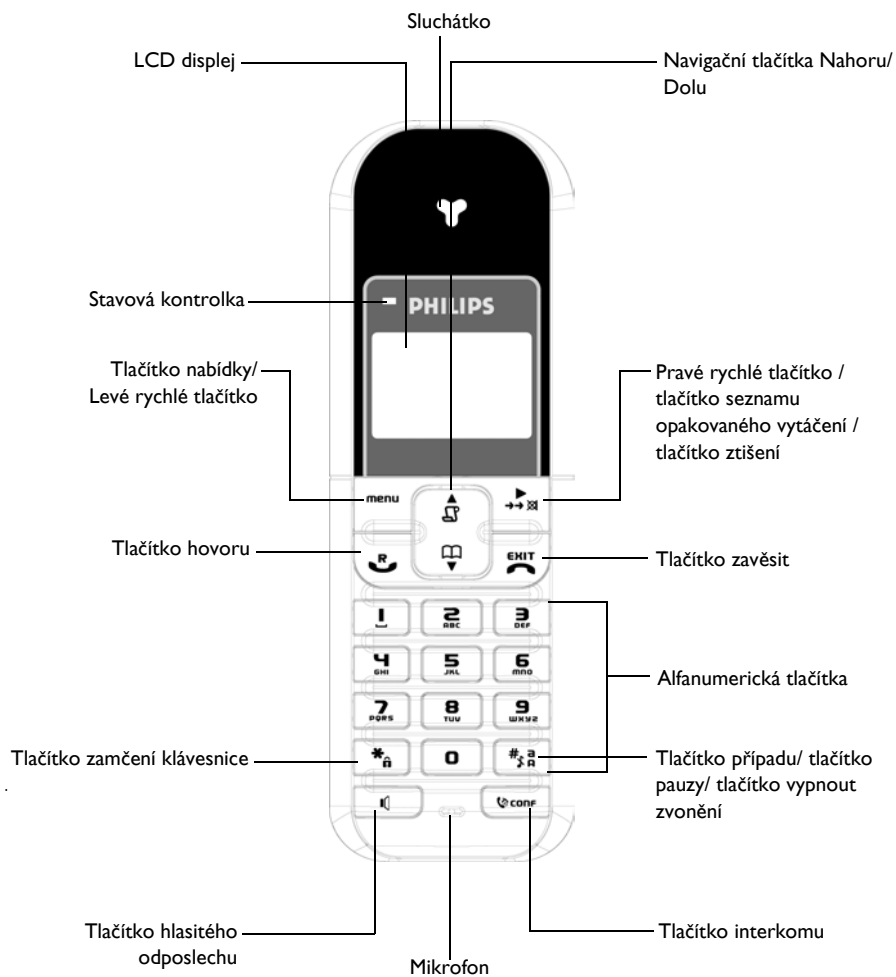



Linkový adaptér nejspíš není připojen k propojovacímu kabelu. V tomto případě musíte připojit linkový adaptér k linkovému kabelu, než zapojíte linkový kabel do linkové zásuvky.

U balení s více sluchátky naleznete jedno nebo více sluchátek, nabíječky s napájecími jednotkami a další dobíjecí baterie.

Popis sluchátka



Tlačítka sluchátka

Stisknout	Pro
	Vstupte do hlavní nabídky z pohotovostního režimu. Zvolte funkci zobrazovanou na displeji sluchátka přímo nad ním.
	Přejděte na seznam opakovaného volání z pohotovostního režimu. Zvolte funkci zobrazovanou na displeji sluchátka přímo nad ním. Aktivujte funkci ztišení během hovoru.
	Přijměte příchozí externí nebo interní hovor. Vložte R pro služby operátora během připojení.
	Zavěste hovor. <i>Dlouze stiskněte</i> z procházení nabídky pro návrat do pohotovostního režimu, <i>krátce stiskněte</i> pro návrat do předchozí nabídky. <i>Dlouze stiskněte</i> v pohotovostním režimu pro vypnutí sluchátka, <i>krátce stiskněte</i> pro opětovné zapnutí sluchátka.
	Vstup do soupisu hovoru z pohotovostního režimu. Procházejte seznamem nabídky nebo přejděte k předchozímu záznamu telefonního záznamu nebo výpisu hovoru. Zvyšte hlasitost ve sluchátku během hovoru. Přejděte k předchozímu znaku v režimu úprav.
	Vstup do telefonního seznamu z pohotovostního režimu. Procházejte seznamem nabídky nahoru nebo přejděte k dalšímu záznamu telefonního záznamu nebo výpisu hovoru. Snižte hlasitost ve sluchátku během hovoru. Přejděte k dalšímu znaku v režimu úprav.
	Spustte interní hovor.
	Přijměte příchozí hovor v režimu handsfree. Aktivujte a deaktivujte reproduktor* během hovoru.
	V pohotovostním režimu vytočte #. <i>Dlouze stiskněte</i> pro vypnutí zvonění v pohotovostním režimu. Vložte pauzu v režimu vytáčení. Přepněte mezi velkým a malým písmem v režimu úprav.
	Vytočte * v pohotovostním režimu. <i>Dlouze stiskněte</i> pro aktivaci a deaktivaci uzamčení klávesnice.











Rychlá klávesa

OK	Krátkým stiskem potvrďte svůj výběr.
BACK	Krátce stiskněte z procházení nabídky pro návrat do předchozí nabídky.

***UPOZORNĚNÍ** Aktivace funkce handsfree může náhle zvýšit hlasitost ve sluchátku na velmi vysokou úroveň. Nedržte přitom sluchátko příliš blízko u ucha.

Zobrazit ikony a symboly

V pohotovostním režimu lze zobrazit na sluchátku různé ikony a symboly.

	Sluchátko je registrováno a v dosahu základny. Bliká, když je sluchátko mimo dosah nebo vyhledává základnu.
	Symbol baterie označující 3 různé úrovně stavu baterie.
	Hlasitost zvonění je nastavena na nulu.
	Je externí nebo interní přichozí hovor, hovor je připojován nebo podržen.
	Při procházení seznam telefonního seznamu.
	Reproduktor se nachází v režimu ZAPNUTO.
	Je zmeškaný hovor nebo se kontrolují záznamy zmeškaného hovoru.
	Budík je aktivován.
	Bliká, když je nová SMS nebo hlasová zpráva přijata, ale dosud nepřečtena. Svítí, když jsou přijaté SMS zprávy ve schránce SMS.
	Telefonní záznamník (TZ) je aktivován. Bliká, když jsou přijaty nové zprávy.

Přehled základny

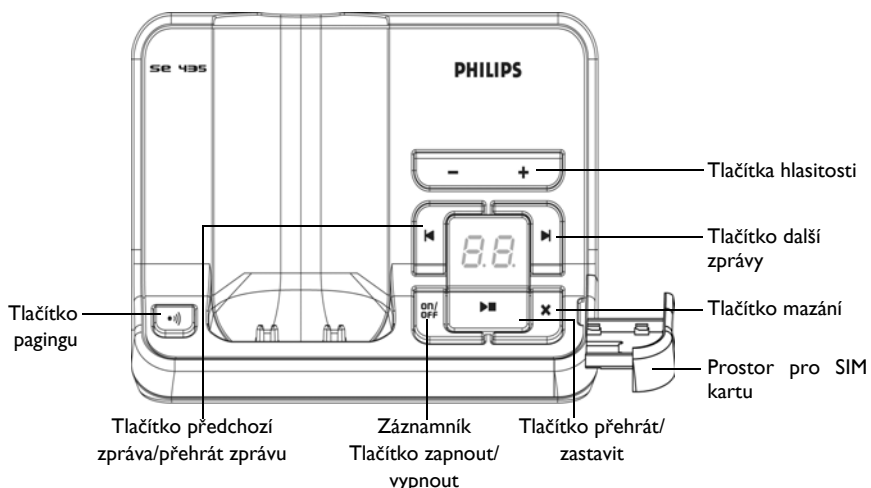

Tlačítko základny

	Vyvolání sluchátka. <i>Dlouhým stiskem zahájíte proces registrace.</i>
	<i>Dlouhým stiskem lze telefonní záznamník (TZ) Zapnout/Vypnout.</i>
	Zvýšení hlasitosti reproduktoru během přehrávání zpráv. Snížení hlasitosti reproduktoru během přehrávání zpráv.
	Vymazání aktuální zprávy během přehrávání zpráv. <i>Dlouhým stiskem lze vymazat všechny zprávy, když je TZ v pohotovostním režimu. (nepřečtené zprávy se nevymažou)</i>
	Přehrát telefonní zprávy (první zaznamenaná bude první přehrána).
	Přejít na předchozí zprávu při stisku do 1 sekundy přehrávání aktuální zprávy. Přehrát aktuální zprávu při stisku do 1 sekundy přehrávání aktuální zprávy.
	Přeskočit na další zprávu během přehrávání zpráv.

Počítadlo zpráv LED	<p>Žádné zobrazení: Naznačuje, že je telefonní záznamník vypnutý.</p> <p>Bliká: Udává počet nových zpráv.</p> <p>Svíí: Udává počet starých zpráv.</p> <p>Blikají 2 sloupce: Udává, že nezbývá žádné místo v paměti.</p> <p>Udává úroveň hlasitosti (L0 - L9), když je  stisknuto.</p> <p>Udává číslo aktuální zprávy během přehrávání.</p>
------------------------	---







Hlavní funkce vašeho SE435

Následuje přehled možností nabídky, které jsou dostupné pro váš SE435. Podrobné vysvětlivky možností nabídky naleznete v příslušných oddílech tohoto návodu pro uživatele.

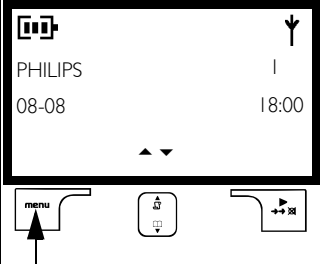
Nabídka	Pro	Strana
SMS	Nastavení, zápis/čtení SMS, atd.	28
HODINY&BUDÍK	Nastavení data a času, budíku a tónu budíku.	33
TELEF. SEZNAM	Přidávání, úprava a správa záznamu v telefonním seznamu.	22
OSOBNÍ	Nastavení tónu sluchátka, jména sluchátka, automatické zvednutí/zavěšení, jazyky, režim chůvičky a podsvícení.	34
PŘEDN.NASTAV.	Nastavení doby opakování hovoru, režim vytáčení, blokování hovoru, dětské volání, registrace/odregistrace sluchátka, změna PIN, resetování telefonu, automatické předpony, nastavení země a režim konference.	38
SÍŤ	Nastavení předání hovoru, hlasové služby, volání zpět a identifikace volajícího	44
ZÁZNAMNÍK	Nastavení, přehrávání, mazání telefonních zpráv, atd.	47

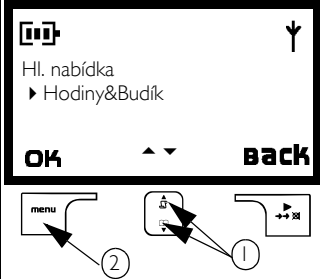
Pohyb nabídkou

Základní kroky pohybu nabídkami a možnostmi jsou následující:

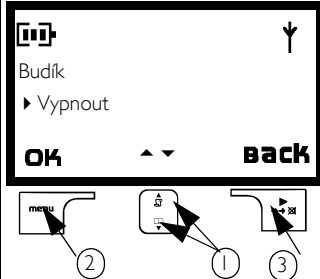
Úkol	Akce	Ilustrace
<ul style="list-style-type: none"> Vstup do hlavní nabídky/ možností nabídky 	Stiskněte klávesu 	
<ul style="list-style-type: none"> Přechod ke konkrétní nabídce/možnosti Potvrďte svůj výběr 	<ol style="list-style-type: none"> Stiskněte  Tlačítko pro přechod k požadované nabídce/možnosti Zvolte OK stiskem tlačítka přímo pod ním (levá rychlá klávesa ) 	
<p>V tomto příkladu je budík ve stavu Vypnutý.</p> <ul style="list-style-type: none"> Změna výběru. Potvrzení výběru. Návrat k předchozí úrovni nabídky nebo pohotovostní obrazovce 	<ol style="list-style-type: none"> Stiskněte  pro přechod k požadované možnosti. Zvolte OK stiskem tlačítka přímo pod ním (levá rychlá klávesa ) Zvolte BACK stiskem tlačítka přímo pod ním (pravá rychlá klávesa ) 	

Police, do které jste umístili základnu, může mít vliv na dosah a výkon vašeho telefonu SE435.

Připojování základny

1. Postavte základnu do centrálního umístění v blízkosti telefonní zásuvky a elektrických zásuvek
2. Zapojte linkový kabel a napájecí kabel ke správnému konektoru na zadní straně základny.

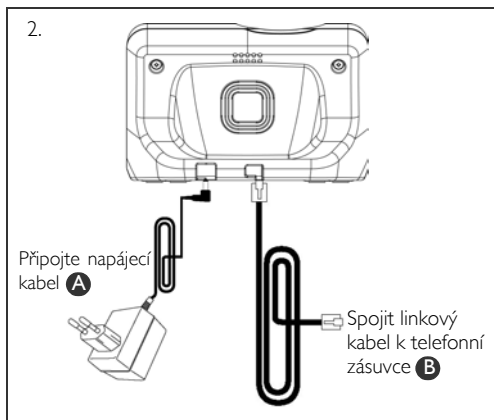
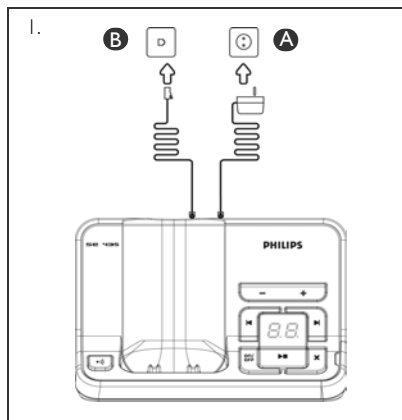

3. Zapojte druhý konec linkového kabelu k telefonní zásuvce a druhý konec napájecího kabelu do elektrické zásuvky.

Linkový adaptér nejspíš není připojen k propojovacímu kabelu. V tomto případě musíte připojit linkový adaptér k linkovému kabelu, než zapojíte linkový kabel do linkové zásuvky.

TIP Neumísťujte základnu příliš blízko k velkým kovovým předmětům, jako jsou kartotéky, radiátory a elektrické spotřebiče. Mohlo by dojít ke snížení dosahu a kvality zvuku. Budovy se silnými vnitřními i vnějšími stěnami mohou zhoršit přenos signálu k základně a od ní.

UPOZORNĚNÍ Základna nemá tlačítko pro ZAPNUTÍ/VYPNUTÍ. Energie začíná proudit, když je napájecí adaptér zapojen k jednotce a připojen k elektrické zásuvce. Jediný způsob, jak lze přístroj vypnout, je odpojit napájecí adaptér od elektrické zásuvky. Zajistěte proto, aby byla elektrická zásuvka snadno přístupná.

Napájecí adaptér a telefonní linkový kabel musí být správně zapojeny, neboť nesprávné zapojení může přístroj poškodit.

Používejte vždy telefonní linkový kabel dodávaný s přístrojem. Jinak nemusíte uslyšet vytáčený tón.

Instalace baterie

Telefon SE435 je dodáván se 2 dobíjecími bateriemi, jež umožňují přibližně až 12 hodin hovoru a až 150 hodin pohotovostního režimu. Před použitím sluchátka musí být baterie nainstalované a plně nabité.

1. Vysuňte kryt baterií.

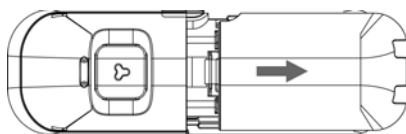

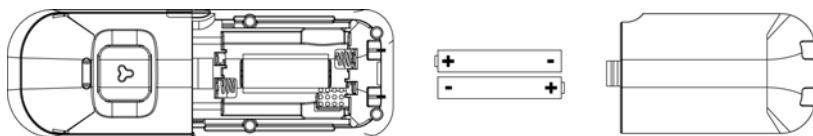

2. Umístěte baterie dle vyznačení a vraťte zpět kryt.

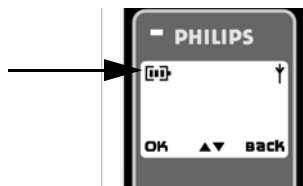

Nabíjte baterii

1. Postavte sluchátko na nabíjecí podstavec základny. Ozve se pípnutí, pokud se sluchátko umístí správně.
2. Animace nabíjení na sluchátku naznačuje, že se baterie dobíjí.



3. Nechte ji tak, dokud se baterie plně nedobíjí (nejméně 24 hodin).
4. Sluchátko je zcela nabité, když se animace nabíjení zastaví a  se zobrazí.

Sluchátko se musí nabíjet nejméně 24 hodin, než je lze poprvé použít.

Životnost a dosah baterie

Délka hovoru a pohotovostní režim

Když je baterie zcela nabitá, je maximální délka hovoru vašeho telefonu SE435 přibližně 12 hodin a pohotovostní režim je přibližně 150 hodin.

Varování na nízký stav baterie

Úroveň baterie se zobrazuje na horním levém okraji displeje sluchátka. Když nabití baterie poklesne, čidlo nízkého stavu baterie vás upozorní pomocí zvukového signálu a blikání ikony baterie.

Pokud nabití baterie příliš poklesne, telefon se automaticky vypne krátce po upozornění a žádné zpracovávané funkce se neuloží.

Přibližné úrovně energie ve vaší baterii jsou udávány následujícím způsobem:



Baterie je zcela nabitá - 3 sloupce v ikoně baterie



Baterie je částečně nabitá - 2 sloupce v ikoně baterie



Baterie se vybíjí - 1 sloupec v ikoně baterie





Baterie je zcela vybitá - 0 sloupce v ikoně baterie

Upozornění na pozici mimo dosah

Dosah telefonu uvnitř a venku je až 50 metru respektive 300 metru. Když se sluchátko ocitne mimo provozní dosah, začne blikat ikona  antény.

Konfigurace telefonu SE435



Než použijete váš telefon SE435, musíte jej konfigurovat podle země, v níž se používá. Po několikaminutovém nabíjení se objeví obrazovka VÍTÁME VÁS. Pomocí těchto kroků nakonfigurujete váš telefon:

1. Stiskem **OK** zobrazíte seznam zemí.
2. Stiskněte  pro přechod k vaší zemi.
3. Stiskem **OK** zemi zvolte.
4. Stiskněte  pro přechod k vašemu operátorovi (je-li to nutné).
5. Stiskněte **OK** znovu pro potvrzení vašeho výběru.
6. Výchozí nastavení linky a jazyka nabídky pro zvolenou zem se automaticky konfiguruje.

Telefonovat a přijímat příchozí hovory můžete i bez předchozí definice výběru země.

V závislosti na vaší zemi se obrazovka VÍTÁME VÁS nemusí objevit. V takovém případě nemusíte volit zemi/operátora/jazyk.

Nastavení data a času

1. Stiskněte .
2. Přejděte  na Hodiny&Budík a stiskněte **OK**.
3. Stiskem **OK** zvolte Datum a Čas.
4. Zadejte aktuální čas (HH:MM) a aktuální datum (DD/MM/RR) a stiskněte **OK**.

UPOZORNĚNÍ Pokud je váš telefon připojen k ISDN lince přes adaptér, datum a čas se aktualizují po každém hovoru. Dostupnost aktualizace data & času závisí na poskytovateli sítě. Zkontrolujte prosím nastavení data a času v systému ISDN nebo kontaktujte poskytovatele sítě.

Nyní můžete začít používat telefon.

Základní operace telefonu SE435

Telefonování

Zadejte telefonní číslo (nejvýše 24 číslic) a stiskněte  pro vytočení čísla. Podrobnosti naleznete v „Telefonování“ na straně 18.

Přijmout nebo ukončit hovor

Stiskem tlačítka  přijmete hovor.

Stiskem tlačítka  ukončíte hovor.

Podrobnosti naleznete v „Přijmout hovor“ a „Ukončit hovor“ na straně 19.

Zapínání/vypínání sluchátka

Stiskněte a přidržte tlačítko  5 sekund a vypnete sluchátko v pohotovostním režimu.

Krátkým stiskem tlačítka  sluchátko znovu zapnete.

Zamčení/odemčení tlačítek

Stiskněte a přidržte tlačítko  na 2 sekundy pro zamčení a odemčení tlačítek v pohotovostním režimu.

Paging

Funkce pagingu vám umožňuje vyhledat ztracené sluchátko, pokud je sluchátko v dosahu a má nabitě baterie.

Stiskněte tlačítko  na základně, dokud sluchátko nezačne vyzvánět.

Po vyhledání stiskněte tlačítko  pro ukončení pagingu.

Pohotovostní režim

Pokud je sluchátko nečinné po dobu 30 sekund v režimu nastavení, režimu sledování, úprav, atd., automaticky se vrátí do pohotovostního režimu. Dále se vrátí do pohotovostního režimu automaticky, když se sluchátko umístí zpět na základnu.

Podsvícení obrazovky a tlačítek











Podsvícení displeje je aktivní na 20 sekund po každé aktivaci, například příchodem hovorem, stiskem tlačítek, zvednutím sluchátka ze základny, atd. Barva podsvícení displeje je ŽLUTÁ.

Podrobnosti nastavení naleznete v „Podsvícení“ na straně 37.







Stavová kontrolka

Kontrolka události na vašem sluchátku bliká, když je na záznamníku telefonních hovorů zaznamenána nová zpráva. Pokud používáte službu Identifikace volajícího (IV), stavová kontrolka bliká i v případě nového hovoru, nové SMS nebo nové hlasové zprávy.

Zadávání textu a čísel

Klávesa	Přirazení
	mezera @ _ # = < > () & £ \$ ¥ [] { } □ §
	a b c 2 à ä ç å æ
	d e f 3 é è Δ Φ
	g h i 4 ì Γ
	j k l 5 Λ
	m n o 6 ñ ò ö
	p q r s 7 β Π Θ Σ
	t u v 8 ù ü
	w x y z 9 ø Ω Ξ Ψ
	. 0 , / ; “ ‘ ! ? * + - % \ ^ -

Například, když chcete zadat jméno „Philips“:

1. Stiskněte jednou  : P
2. Stiskněte dvakrát  : Ph
3. Stiskněte třikrát  : Phi
4. Stiskněte třikrát  : Phil
5. Stiskněte třikrát  : Phili
6. Stiskněte jednou  : Philip
7. Stiskněte čtyřikrát  : Philips

První písmeno slova se standardně píše velké. Stiskem  lze přepínat mezi velkými a malými písmeny.

Výchozí nastavení



Hlasitost vyzvánění	Střední
Hlasitost sluchátka	Hlasitost 3
Hlasitost reproduktoru	Hlasitost 3
Zvuk tlačítka	Zapnuto
Automatické přijetí hovoru	Vypnuto
Automatické zavedení	Zapnuto
Režim chůvičky	Vypnuto
Budík	Vypnuto
Režim blokování	Vypnuto
Příjem SMS	Zapnuto
Hlavní PIN	0000
Záznámník	
Režim záznámníku	Zázn.a nahr.
Počet zazvonění před zvednutím	4
Odchozí zprávy	Předdefinované pro režim Zázn.a nahr.
Kontrola základny	Zapnuto s výchozí úrovní reproduktoru
Kontrola sluchátka	Vypnuto
Reproduktor základny	Úroveň 5
Dálkový přístup	Neaktivní

Telefonování



Předvytáčení

1. Zadejte telefonní číslo (max. 24 číslic).
2. Stiskem tlačítka  lze vytočit číslo.

Přímé vytáčení





1. Stiskem tlačítka  nebo  převezmete linku.
2. Zadejte telefonní číslo.

Volání ze seznamu opakovaného vytáčení

1. Stiskněte tlačítko  v pohotovostním režimu.
2. Přejděte  k záznamu v seznamu opakovaného vytáčení
3. Stiskem tlačítka  lze vytočit číslo.



TIP Sluchátko ukládá posledních 10 čísel, jež jste vytočili. Poslední vytočené číslo se objeví na seznamu jako první. Pokud je číslo pro vytáčení delší než 13 číslic, stiskněte  pro náhled na zbývající číslice. Pokud se číslo pro vytáčení shoduje se záznamem v telefonním seznamu, zobrazí se místo něj jméno.



Volání ze seznamu volání

1. Stiskněte  v pohotovostním režimu.
2. Stiskněte  a přejděte  k záznamu v seznamu volání.
3. Stiskem tlačítka  lze vytočit číslo.

Je třeba si objednat službu Identifikace volajících linky, abyste mohli vidět číslo nebo jméno volajícího v seznamu volání. Podrobnosti viz v „Seznam volání“ na straně 26.

Volání z telefonního seznamu

1. Stiskněte  v pohotovostním režimu.
2. Přejděte  k záznamu v telefonním seznamu.
3. Stisknete tlačítko  pro vytočení čísla.

TIP Namísto přechodu  pro procházení záznamy v telefonním seznamu, stiskněte číslíkové tlačítko odpovídající prvnímu písmenu záznamu, který chcete vyhledat. Například stiskem  zobrazíte záznamy začínající na A. Dalším stiskem  zobrazíte záznamy začínající na B, atd.

Přijmout hovor

Když telefon zazvoní, stiskněte tlačítko .

Přijímání hovoru pomocí handsfree

Když telefon zazvoní, stiskněte tlačítko .

Příchozí hovor má přednost před jinými kroky. Vždy, když se objeví příchozí hovor, jiný probíhající stav, Například nastavení telefonu, pohyb v nabídce atd. budou ukončeny.

TIP Při aktivním režimu *Auto přijm.* (viz strana 36) můžete jen zvednout sluchátko ze základny, čímž hovor přijmete. Tato funkce je od výrobce nastavena jako nečinná.

UPOZORNĚNÍ Když během příchozího hovoru zazvoní sluchátko, nadržte sluchátko příliš blízko u ucha, protože hlasitost vyzváněcího tónu vám může poškodit sluch.

Ukončit hovor

Stiskněte  tlačítko.

Délka hovoru se zobrazí na displeji sluchátka asi na 5 sekund.

TIP Při aktivním režimu *Auto přijm.* (viz strana 36) můžete jen položit sluchátko na základnu, čímž hovor ukončíte. Tato funkce je od výrobce nastavena jako činná.



Probíhající hovory

Následující možnosti jsou dostupné během hovoru:



Upravte hlasitost sluchátka

1. Stiskněte  pro volbu od Hlasitost 1 do Hlasitost 5.

Vypnout/zapnout hlasitost sluchátka

1. Během hovoru stiskněte  pro vypnutí mikrofonu, takže volající vás neuslyší.
2. Dalším stiskem  mikrofon zapnete.

Režim reproduktoru

1. Stiskem tlačítka  aktivujete režim reproduktoru.
2. Dalším stiskem tlačítka  se vrátíte do normálního režimu.

UPOZORNĚNÍ Aktivace reproduktoru může náhle zvýšit hlasitost ve sluchátku na velmi vysokou úroveň. Nadržte přitom sluchátko příliš blízko u ucha.

Upravte hlasitost reproduktoru



1. Stiskněte  pro volbu od Hlasitost 1 do Hlasitost 5.

Interkom

Tato funkce je k dispozici jen tam, kde jsou nejméně 2 přihlášená sluchátka. Umožňuje vám provádět bezplatné interní hovory, přenášet externí hovory z jednoho sluchátka na druhé a používat funkci konference.



Přivolání dalšího sluchátka pomocí interkomu

Abyste mohli využívat funkci interkomu, musíte mít k základně přihlášená nejméně 2 sluchátka (viz strana 41 „Přihlášení dalšího sluchátka“).



1. Stiskněte tlačítko  v pohotovostním režimu.
2. Interkom je zřízen okamžitě, pokud jsou jen 2 registrovaná sluchátka. Pokud je přihlášeno více než 2 sluchátka, zobrazí se čísla sluchátek, která jsou dostupná pro interkom. Stiskem **OK** zavoláte všechna sluchátka nebo stiskněte číslo sluchátka pro výběr konkrétního sluchátka. Např., stiskněte  pro volání sluchátka č. 2.

Pokud sluchátko nespadá do rozsahu telefonu SE430/435, tato funkce nemusí být dostupná.

Přenos externího hovoru na jiné sluchátko

1. Stiskem tlačítka  podržíte externí hovor: (volající vás neslyší)
2. Interkom je zřízen okamžitě, pokud jsou jen 2 registrovaná sluchátka. Pokud je přihlášeno více než 2 sluchátka, zobrazí se čísla sluchátek, která jsou dostupná pro interkom. Stiskem **OK** zavoláte všechna sluchátka nebo stiskněte číslo sluchátka pro výběr konkrétního sluchátka. např., stiskněte  pro volání sluchátka č. 2.
Volané sluchátko zvoní.

Pokud volané sluchátko nereaguje, stiskem tlačítka  obnovíte externí hovor.



3. Stisknete tlačítko  na volaném sluchátku pro Příjem interního hovoru, kdy si oba interní volající mohou povídat.
4. Stisknete tlačítko  na prvním sluchátku pro přesun externího hovoru na volané sluchátko.



Přepnout mezi interním a externím hovorem

1. Stiskněte tlačítko  jednou pro přepnutí mezi interním hovorem a externím hovorem.

Trojstranný konferenční hovor

Funkce konferenčního hovoru Umožňuje sdílet jeden externí hovor se dvěma sluchátky (v interkomu). Všechny tři strany mohou sdílet konverzaci a není nutné žádné přihlášení k síti.



1. Stiskem tlačítka  podržíte externí hovor: (volající vás neslyší)
2. Interkom je zřízen okamžitě, pokud jsou jen 2 registrovaná sluchátka. Pokud je přihlášeno více než 2 sluchátka, zobrazí se čísla sluchátek, která jsou dostupná pro zřízení konferenčního hovoru. Stiskem **OK** zavoláte všechna sluchátka nebo stiskněte číslo sluchátka pro výběr konkrétního sluchátka. např. stisknete  pro vyvolání sluchátka č. 2.
3. Volané sluchátko zvoní.

4. Stisknete tlačítko  na volaném sluchátku pro Příjem interního hovoru, kdy si oba interní volající mohou povídat.
5. Dlouze stisknete tlačítko  na prvním sluchátku pro vstup do trojstranné konference.

TIP Pokud je Konference aktivován (viz strana 43), trojstranná konference se automaticky ustanoví, jakmile druhé sluchátko vstoupí na linku, když právě probíhá externí hovor.

Čekající hovor

Pokud jste se přihlásili ke službě Čekající hovor, sluchátko pípne, čímž vás informuje, že máte druhý Příchozí hovor. Pokud jste se přihlásili ke službě Identifikace volajícího (IV), zobrazí se též číslo nebo jméno druhého volajícího. Více informací o této službě vám sdělí váš poskytovatel služeb.

Pro přijetí druhého hovoru stiskněte  +  (může se lišit podle používané sítě).

Identifikace volajícího

Identifikace volajícího (IV) je speciální služba, již si můžete objednat u operátora. Pokud jste si objednali službu IV a za předpokladu, že totožnost volajícího není potlačena, zobrazí se při zazvonění telefonu číslo nebo jméno volajícího (pokud je uložen v telefonním seznamu), takže se můžete rozhodnout, zda chcete hovor Přijmout nebo ne. Více informací o této službě vám sdělí váš poskytovatel služeb.

Telef.seznam

Nová položka
 Vlož do sezn
 Uprav položku
 Smaž položku
 Smaž vše
 Přímá paměť
 Kopír. z SIM
 PB Přenos

Telefon SE435 pojme až 250 záznamů v telefonním seznamu včetně 9 čísel pro přímý vstup (☎) až (☎). Každý záznam do telefonního seznamu může mít až 24 číslic pro telefonní číslo a 12 znaků pro jméno.

Přístup do telefonního seznamu

1. Stiskněte v pohotovostním režimu nebo stiskněte , přejděte do Telef.seznam a stiskněte **OK**, přejděte na Vlož do sezn a stiskněte **OK**.
2. Záznamy v telefonním seznamu se zobrazí v abecedním pořadí.
3. Stiskněte pro procházení telefonního seznamu.

Pro náhled podrobností o záznamu v telefonním seznamu stiskněte .

Pro vytočení čísla v telefonním seznamu přejděte k danému číslu a stiskněte .

TIP Namísto přechodu pro procházení záznamů v telefonním seznamu, můžete stisknout číslicové tlačítko odpovídající prvnímu písmenu záznamu, který chcete vyhledat. Například stiskem zobrazíte záznamy začínající na A. Dalším stiskem zobrazíte záznamy začínající na B, atd.





Uložení kontaktu v telefonním seznamu

1. Stiskněte , přejděte na Telef.seznam a stiskněte **OK**, stiskněte **OK** znovu a vyberte Nová položka.
2. Zadejte jméno kontaktu (maximálně 12 znaků) a stiskněte **OK**.
3. Zadejte číslo (maximálně 24 číslic) a stiskněte **OK**.
4. Přejděte do skupiny (<Žádná skupina>, <Skupina A>, <Skupina B>, <Skupina C>) a stiskem **OK** potvrďte. Zazní dlouhý potvrzovací tón.





Můžete zařadit jednotlivé kontakty do konkrétních skupin podle výběru. Například Skupina A obsahuje telefonní čísla všech vašich spolupracovníků. Můžete také přiřadit té skupině konkrétní vyzváněcí melodii (viz „Osobní nastavení“ na straně 35). Pokud jste přihlášení ke službě identifikace volajícího u poskytovatele sítíových služeb, vždy, když někdo z té skupiny zavolá, uslyšíte vyzváněcí melodii určenou pro tuto skupinu.

TIP Můžete uložit až 250 záznamů v telefonním seznamu. Když je paměť plná, nemůžete uložit nový záznam do telefonního seznamu. V tomto případě musíte vymazat stávající záznamy pro uvolnění místa pro nové záznamy.



Upravit záznam v telefonním seznamu

1. Stiskněte , přejděte  do Telef.seznam a stiskněte **OK**, přejděte  pro Uprav položku a stiskněte **OK**.
2. Přejděte  k záznamu, který chcete upravit, a stiskněte **OK**.
3. Stiskněte **BACK** pro vymazání písmen jednoho po druhém, upravte jméno a stiskněte **OK**.
4. Stiskněte **BACK** pro vymazání písmen jednoho po druhém, upravte číslo a stiskněte **OK**.
5. Přejděte  do skupiny (<Žádná skupina>, <Skupina A>, <Skupina B>, <Skupina C>) a stiskem **OK** potvrďte.
Zazní dlouhý potvrzovací tón.



Vymazat záznam v telefonním seznamu





1. Stiskněte , přejděte  do Telef.seznam a stiskněte **OK**, přejděte  pro Smaž položku a stiskněte **OK**.
2. Přejděte  k záznamu, který chcete upravit, a stiskněte **OK**.
Zazní dlouhý potvrzovací tón.

Vymazat všechny záznamy v telefonním seznamu





1. Stiskněte , přejděte  do Telef.seznam a stiskněte **OK**, přejděte  na Smaž vše a stiskněte **OK**.
2. Potvrďte dalším stiskem **OK**.
Zazní dlouhý potvrzovací tón.

Uložení paměti pro přímý přístup

můžete uložit až 9 pamětí pro přímý přístup (tlačítka  až ). Dlouhým stiskem tlačítek v pohotovostním režimu automaticky vytočí uložené telefonní číslo.

1. Stiskněte , přejděte  do Telef.seznam a stiskněte **OK**, přejděte  na Přímá paměť a stiskněte **OK**.
2. Zvolte tlačítko (Klíč 1 až Klíč 9) a stiskněte **OK**. Pokud je pod tímto tlačítkem uloženo číslo, zobrazí se číslo/jméno.
3. Pokud pro zvolené tlačítko není uloženo žádné číslo nebo chcete-li změnit aktuálně uložené číslo, stiskněte **OK** a zvolte Přidat.
4. Stiskem **OK** zobrazíte telefonní seznam a přejděte  k záznamu, který chcete uložit jako paměť pro rychlý přístup.
5. Potvrďte stiskem **OK**.
Zazní dlouhý potvrzovací tón.

Vymazání paměti pro přímý přístup

1. Stiskněte , přejděte  do Telef.seznam a stiskněte **OK**, přejděte  na Přímá paměť a stiskněte **OK**.
2. Zvolte tlačítko (Klíč 1 až Klíč 9) a stiskněte **OK**.
3. Znovu stiskněte **OK** a přejděte  na Vymazat.
4. Potvrďte stiskem **OK**.
Zazní dlouhý potvrzovací tón.

Kopírování telefonního seznamu ze SIM karty



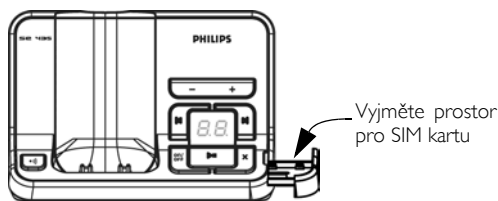

Tato funkce vám umožňuje zkopírovat telefonní seznam SIM karty do telefonního seznamu vašeho sluchátka.

1. Otevřete prostor pro SIM kartu a vyjměte jej ze základny.

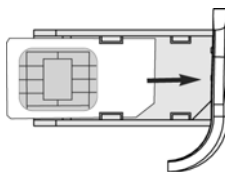

2. Zasuňte SIM kartu mezi záchytné svorky mikročipem vzhůru, dokud se nezastaví.



3. Vložte prostor pro SIM kartu zpět do otvoru v základně a zatlačte, dokud nezacvakne.
4. Na sluchátku stisknete , přejděte  do Telef.seznam a stiskněte **OK**, přejděte  na Kopír. z SIM a stiskněte **OK**.
5. Přejděte  na Kopírovat vše nebo Zvolit záznam. Pokud zvolíte Kopírovat vše pak se všechny záznamy na vaší SIM kartě zkopírují do vašeho telefonního seznamu. Pokud zvolíte Zvolit záznam, můžete se pohybovat po záznamech na SIM kartě a zvolit ty, které chcete zkopírovat.
6. Stiskem **OK** potvrďte.
7. Zadejte kód PIN SIM karty (je-li požadován). Na obrazovce se zobrazí postup kopírování.





8. Zpráva Odesláno! se zobrazí po úspěšném dokončení.

Vaše sluchátko by mělo umet přečíst všechny obsah standardních SIM telefonních seznamu. Pokud sluchátko kartu přečíst nedokáže, nebo není žádná SIM karta zjištěna, na displeji se zobrazí chybová zpráva Žádná SIM kart vrátí se na předchozí nabídku.

TIP můžete kdykoli stisknout **BACK** a proces ukončit.

Přenést telefonní seznam

Tato funkce vám umožňuje přenášet telefonní seznam z jednoho sluchátka na druhé, pokud jsou k vaší základně přihlášena nejméně 2 sluchátka.

1. Stiskněte , přejděte  do Telef.seznam a stiskněte **OK**, přejděte  pro **PB Přenos** a stiskněte **OK**.
2. Čísla sluchátek, která jsou dostupná pro přenos, se zobrazí. Pokud je k dispozici více než 2 sluchátka, můžete přejít  pro výběr konkrétního sluchátka.
3. Potvrďte stiskem **OK**.
4. Volané sluchátko bude upozorněno zprávou Přenos ze sluchátka X.
5. Pro přijetí přenosu telefonního seznamu stiskněte **OK** na volaném sluchátku; přenos odmítnete stiskem **BACK**.
6. Zpráva Odesláno! se zobrazí po úspěšném dokončení.

Do seznamu volání lze uložit až 50 záznamů. Pokud jste si objednali službu Identifikace volajícího (IV) a pokud není totožnost volajícího blokována, jméno (nebo číslo) volajícího se zobrazí společně s datem a časem hovoru (pokud to síť umožňuje). Hovory (zmeškané a přijaté) se zobrazují v chronologickém pořadí a nejnovější hovory na prvním místě. Když je seznam volání prázdný, na displeji se objeví Seznam prázdný.

Vstup do seznamu volání

1. Stiskněte **☰** v pohotovostním režimu, stiskněte **☰** pro výběr Seznam hovorů a přejděte **☑** k zobrazení záznamu.

Uložit záznam v seznamu volání do telefonního seznamu

1. Stiskněte **☰** v pohotovostním režimu, stiskněte **☰** pro výběr Seznam hovorů a přejděte **☑** k výběru záznamu.
2. Stiskněte **☰**, přejděte **☑** na Kop. do sezn. a stiskněte **OK**.
3. Zadejte jméno a stiskněte **OK**.
4. Upravte číslo podle potřeby a stiskněte **OK**.
5. Přejděte **☑** pro výběr skupiny (<Žádná skupina>, <Skupina A>, <Skupina B>, <Skupina C>) a stiskem **OK** akci dokončete.
Zazní dlouhý potvrzovací tón.

Vymazání záznamu v seznamu volání

1. Stiskněte **☰** v pohotovostním režimu, stiskněte **☰** pro výběr Seznam hovorů a přejděte **☑** k výběru záznamu.
2. Stiskněte **☰** a přejděte **☑** pro Smazat.
3. Stiskem **OK** potvrďte.
Zazní dlouhý potvrzovací tón.





Vymazání celého seznamu volání

1. Stiskněte **☰** v pohotovostním režimu, stiskněte **☰** pro výběr Seznam hovorů.
2. Stiskněte **☰** a přejděte **☑** na Smazat vše a stiskněte **OK**.
3. Dalším stiskem **OK** akci potvrďte.
Zazní dlouhý potvrzovací tón.





Přístup do seznamu pro opakované vytáčení

1. Stiskněte tlačítko **☰** v pohotovostním režimu a přejděte **☑** k zobrazení záznamu.



Uložit záznam v seznamu pro opakované vytáčení do telefonního seznamu

1. Stiskněte tlačítko  pohotovostním režimu a přejděte  k výběru záznamu.
2. Stiskněte  a přejděte  na Kop. do sezn. a stiskněte **OK**.
3. Zadejte jméno a stiskněte **OK**.
4. Upravte číslo podle potřeby a stiskněte **OK**.
5. Přejděte  pro výběr skupiny (<Žádná skupina>, <Skupina A>, <Skupina B>, <Skupina C>) a stiskem **OK** akci dokončete.
Zazní dlouhý potvrzovací tón.

Vymazání čísla ze seznamu pro opakované vytáčení

1. Stiskněte tlačítko  v pohotovostním režimu a přejděte  k výběru záznamu.
2. Stiskněte  a přejděte  na Smazat.
3. Stiskem **OK** potvrďte.
Zazní dlouhý potvrzovací tón.

Vymazání celého seznamu pro opakované vytáčení

1. Stiskněte  v pohotovostním režimu.
2. Stiskněte  a přejděte  na Smazat vše a stiskněte **OK**.
3. Dalším stiskem **OK** akci potvrďte.
Zazní dlouhý potvrzovací tón.

SMS

Napiš SMS
Došlá pošta
Schr. Koncept
SMS nastavení



SMS je zkratka Short Message Service. Pro využívání této služby se musíte přihlásit ke službě Identifikace volajícího (IV) společně se službou SMS od vašeho poskytovatele síťových služeb. Zprávy SMS lze vyměňovat s telefonem (mobilním nebo kompatibilní pevnou linkou) za předpokladu, že adresát je také přihlášen ke službě IV a SMS.

Výchozí nastavení vašeho telefonu SE435 odpovídají hlavnímu národnímu operátorovi. Pokud chcete posílat nebo přijímat zprávy SMS prostřednictvím jiného poskytovatele služeb, musíte nastavit příslušná čísla (viz strana 32).

Váš telefon SE435 pojme maximálně 25 SMS zpráv (20 SMS jako přichozích a 5 SMS jako Koncepty).



Zápis a odeslání nové SMS

1. Stiskněte , stiskněte **OK** pro výběr SMS a stiskněte **OK** ještě jednou pro výběr Napiš SMS.
2. Zadejte text a stiskněte **OK**. (viz „Zadávání textu a čísel“ na straně 16)

Klávesa	Provoz
	Stiskněte pro posun kurzoru doleva o 1 pozici. Stiskněte a přidrže pro přesun k 1. znaku/číslíci.
	Stiskněte pro posun kurzoru doprava o 1 pozici. Stiskněte a přidrže pro přesun k poslednímu znaku/číslíci.
BACK rychlá klávesa	Stiskem vymažete předchozí znak/číslíci. Stiskem se vrátíte na předchozí nabídku, pokud na obrazovce vstupu nejsou žádné znaky/číslíce. <i>Dlouhým stiskem lze vymazat všechny znaky/číslíce.</i>

Můžete vložit až 160 znaku na každou SMS.

Pokud během zapisování SMS obdržíte hovor, operace se přeruší. Vaše SMS se ovšem uloží mezi Schr. Koncept. Pro její vyhledání přejděte do Schr. Koncept ve vaší SMS nabídce (viz strana 30).

3. Zadejte cílové telefonní číslo a stiskněte **OK** nebo stiskněte  pro procházení  telefonního seznamu pro výběr telefonního čísla, pak stiskněte **OK**.
4. Stiskněte **OK** pro odeslání zprávy nebo přejděte  k UI. jako konc pro uložení zprávy mezi Schr. Koncept a stiskněte **OK**.
5. Pokud zvolíte Pošli, zpráva se okamžitě odešle. **SMS zaslána!** se zobrazí, pokud odeslání zprávy proběhlo úspěšně.

Pokud nelze zprávu úspěšně odeslat, na displeji se zobrazí **SMS neodsl.** a zpráva se uloží mezi Schr. Koncept.

UPOZORNĚNÍ Při sepisování zprávy, pokud 60 sekund nestisknete žádné tlačítko, sluchátko se vrátí do pohotovostního režimu. Upravená zpráva se automaticky uloží mezi Schr. Koncept.



Příchozí



Zprávy ve schránce příchozích zpráv jsou seřazeny podle času přijetí, nejnovější zpráva se zobrazuje na prvním místě. Mezi Došlá pošta lze uložit až 20 zpráv.

Při každém přijetí SMS budete upozorněni pípnutím (viz „Tón SMS“ na straně 35) a na displeji se objeví číslo nové přijaté zprávy. Pokud je aktivována kontrolka, bude stavová kontrolka blikat, dokud SMS nepřečtete.

UPOZORNĚNÍ Když je schránka se zprávami plná, nebudete moci přijímat nové zprávy. V takovém případě musíte vymazat nějaké staré zprávy, abyste mohli přijmout nové.

Prohlížení příchozích zpráv

1. Stiskněte , stiskněte **OK** pro výběr SMS, přejděte  do Došlá pošta a stiskněte **OK**.
2. Procházejte seznam zpráv SMS a zvolte zprávu, kterou chcete přečíst. Na seznamu zpráv se zobrazí telefonní číslo odesílatele nebo příslušné jméno (pokud číslo odpovídá záznamu v telefonním seznamu).
3. Stiskněte **OK** pro zobrazení obsahu zprávy.

TIP Během čtení SMS stiskněte  pro přechod k další nebo předchozí rádce nebo stiskněte  pro sledování čísla odesílatele a data a času přijetí.

4. Při prohlížení obsahu zprávy můžete stiskem  vstoupit do následujících možností:



Odpovědět	Odeslat odpověď odesílateli zprávy
Upravit	Poslat zprávu jinému příjemci
Kop. Do sezn.	Uložit číslo odesílatele do vašeho telefonního seznamu
Smazat	Smazat zvolenou zprávu
Smazat vše	Smazat všechny zprávy mezi Došlá pošta

5. Pro návrat k nabídce SMS stiskněte .



Stiskněte tlačítko  při prohlížení obsahu zprávy/čísla odesílatele/data/času, čímž zrušíte funkci SMS a vytočíte telefonní číslo odesílatele.

Stiskem  se vrátíte na seznam příchozích zpráv.



Odpověď na příchozí zprávu

1. Při prohlížení obsahu zprávy stiskněte  pro zobrazení možností nabídky Došlá pošta.
2. Přejděte  na Odpovědět a stiskněte **OK** pro zahájení úprav.
3. Po upravení stiskněte **OK** pro potvrzení zprávy.
4. Podle kroku 3 až 5 v „Zápis a odeslání nové SMS“ na straně 28 odešlete zprávu nebo zvolte **Ul.** jako konc, chcete-li uložit zprávu mezi Schr. Koncept.

Předat dál příchozí zprávu

1. Při prohlížení obsahu zprávy stiskněte  pro zobrazení možností nabídky Došlá pošta.
2. Přejděte  na Upravit a stiskněte **OK** pro zahájení úprav, pokud chcete.
3. Po upravení stiskněte **OK** pro potvrzení zprávy.
4. Podle kroku 3 až 5 v „Zápis a odeslání nové SMS“ na straně 28 odešlete zprávu nebo zvolte **Ul.** jako konc, chcete-li uložit zprávu mezi Schr. Koncept.



Uložit číslo odesílatele do telefonního seznamu

1. Při prohlížení obsahu zprávy stiskněte  pro zobrazení možností nabídky Došlá pošta.
2. Přejděte  na Kop. Do sezn. a stiskněte **OK**.
3. Zadejte jméno pro tento nový kontakt a stiskněte **OK**.
4. Pro potvrzení čísla znovu stiskněte **OK**.
5. Přejděte  pro výběr skupiny, do které chcete tento kontakt zařadit.
6. Stiskem **OK** potvrďte.
Ozve se potvrzovací pípnutí a displej zobrazuje obsah zprávy.

Vymazat příchozí zprávu

1. Při prohlížení obsahu zprávy stiskněte  pro zobrazení možností nabídky Došlá pošta.
2. Přejděte  na Smazat a stiskněte **OK** pro potvrzení vymazání.



Vymazat všechny příchozí zprávy

1. Při prohlížení obsahu zprávy stiskněte  pro zobrazení možností nabídky Došlá pošta.
2. Přejděte  na Smazat vše a stiskněte **OK**.
3. Stiskem **OK** vymazání potvrďte.

Koncepty



Kromě zpráv SMS uložených jako koncepty se všechny zprávy SMS, které se nepodaří úspěšně odeslat automaticky uloží mezi Schr. Koncept. Schránka Schr. Koncept pojme nejvýše 5 zpráv.

Přehled Konceptu



1. Stiskněte , stiskněte **OK** pro výběr SMS, přejděte  do Schr. Koncept a stiskněte **OK**.
2. Procházejte seznam zpráv SMS a zvolte zprávu, kterou chcete přečíst.
3. Stiskněte **OK** pro zobrazení obsahu zprávy.
4. Při prohlížení obsahu zprávy můžete stiskem  vstoupit do následujících možností:

Pošli	Odeslat zprávu okamžitě
Upravit	Upravit zprávu a odeslat nebo uložit jako koncept
Smazat	Smazat zprávu
Smazat vše	Smazat všechny zprávy mezi Schr. Koncept

Odeslat zprávu ze schránky Konceptu

1. Při prohlížení obsahu zprávy stiskněte  pro zobrazení možností nabídky Schr. Koncept.
2. Stiskněte **OK** pro Pošli zprávy.
3. Dalším stiskem **OK** zvolte Pošli nebo přejděte  k Ul. jako konc pro uložení zprávy mezi Schr. Koncept a stiskněte **OK**.
4. Pokud zvolíte Pošli, zpráva se okamžitě odešle. SMS zaslána! se zobrazí, pokud odeslání zprávy proběhlo úspěšně.



Upravit zprávu jako koncept

1. Při prohlížení obsahu zprávy stiskněte  pro zobrazení možností nabídky Schr. Koncept.
2. Přejděte  na Upravit a stiskněte **OK** pro zahájení úprav.
3. Po upravení stiskněte **OK** pro potvrzení zprávy.
4. Podle kroku 3 až 5 v „Zápis a odeslání nové SMS“ na straně 28 odešlete zprávu nebo zvolte Ul. jako konc, chcete-li přepsat původní zprávu ve schránce Schr. Koncept.

Vymazat zprávu jako koncept

1. Při prohlížení obsahu zprávy stiskněte  pro zobrazení možností nabídky Schr. Koncept.
2. Přejděte  na Smazat a stiskněte **OK** pro potvrzení vymazání.

Vymazat všechny Konceptové zprávy

1. Při prohlížení obsahu zprávy stiskněte  pro zobrazení možností nabídky Schr. Koncept.
2. Přejděte  na Smazat vše a stiskněte **OK**.
3. Stiskem **OK** vymazání potvrďte.

Nastavení SMS

Tato nabídka vám umožňuje nastavit server pro odeslání a příjem SMS zpráv. Telefon SE435 může přijímat zprávy ze 3 středisek služeb.

Každé středisko služeb sestává ze 2 čísel:

- Příchozí číslo
- Odchozí číslo

Maximální délka příchozího/odchozího čísla je 24 číslic.

Příchozí a odchozí čísla telefonu SE435 jsou již nastavena pro práci na síti vaší země. Doporučujeme tato nastavení neupravovat. Více podrobností nebo pomoc s řešením potíží získáte od místního poskytovatele síťových služeb.

Příjem SMS

Váš telefon SE435 může přijímat SMS zprávy od jiného telefonu, pokud jste se přihlásili ke službě IV a SMS od místního poskytovatele. Příjem SMS je od výrobce nastaven na Zapnuto, takže můžete přijímat zprávy SMS.

Pro aktivaci nebo deaktivaci Přijímání zpráv SMS



1. Stiskněte , stiskněte **OK** pro výběr SMS, přejděte  k SMS nastavení a stiskněte **OK**, stiskem **OK** zvolte Příjem SMS.

2. Přejděte  na Zapnuto nebo Vypnuto a stiskem **OK** potvrďte.

I když je přijímání SMS Vypnuto, můžete stále SMS odesílat.





Nastavení odchozího čísla

Příchozí a odchozí čísla telefonu SE435 jsou již nastavena pro práci na síti vaší země. Doporučujeme tato nastavení neupravovat. Více podrobností nebo pomoc s řešením potíží získáte od místního poskytovatele síťových služeb.

1. Stiskněte , stiskněte **OK** pro výběr SMS, přejděte  do SMS nastavení a stiskněte **OK**.
2. Přejděte  k výběru SMS střediska a stiskem **OK** potvrďte.
3. Stiskem **OK** zvolte Odchozí č.
4. Zadejte číslo a stiskněte **OK**.

Maximální délka odchozího čísla je 24 číslic.

Nastavení příchozího čísla





1. Stiskněte , stiskněte **OK** pro výběr SMS, přejděte  do SMS nastavení a stiskněte **OK**.
2. Přejděte  k výběru SMS střediska a stiskem **OK** potvrďte.
3. Přejděte  na Příchozí č. a stiskněte **OK**.
4. Zadejte číslo a stiskněte **OK**.

Maximální délka příchozího čísla je 24 číslic.

Výchozí SMS středisko

Výchozí číslo SMS střediska je 1.





Nastavení výchozího SMS střediska

1. Stiskněte , stiskněte **OK** pro výběr SMS, přejděte  do SMS nastavení a stiskněte **OK**, přejděte  na Akt. Centrum a stiskněte **OK**.
2. Přejděte  na středisko SMS, které chcete nastavit jako výchozí středisko a stiskem **OK** to potvrďte.

I. zazvonění

Když je tato funkce nastavena na Vypnuto, první zazvonění z hlasového volání se neozve. Toto je užitečné zejména v zemích, kde se odesílá totožnost linky volání po prvním zazvonění, takže žádný telefon v dome nezazvoní při příchodu zprávy.



Nastavení I. zvonění

1. Stiskněte , stiskněte **OK** pro výběr SMS, přejděte  do SMS nastavení a stiskněte **OK**, přejděte  k Nas. I. zvon. a stiskněte **OK**.
2. přejděte  na Zapnuto nebo Vypnuto a stiskem **OK** potvrďte.

Hodiny&Budík

Datum a Čas
Budík
Zvuk buzení

Nastavení data a času





1. Stiskněte , přejděte  na Hodiny&Budík a stiskněte **OK**, stiskněte **OK** ještě jednou pro výběr Datum a Čas.
2. Upravte aktuální čas (HH:MM) a aktuální datum (DD/MM/YY) a stiskněte **OK**.

Zadejte datum ve formátu Den/Měsíc/Rok a čas ve 24-hodinovém formátu.

3. Ozve se potvrzovací pípnutí a displej zobrazuje předchozí nabídku.

Jakmile je datum a čas nastaveno, uloží se v paměti i pro případ, že se ze sluchátka vyjmou baterie nebo dojde k výpadku.





Nastavit budík

1. Stiskněte , přejděte  do Hodiny&Budík a stiskněte **OK**, přejděte  na Budík a stiskněte **OK**.
2. Přejděte  na Vypnout, Jedenkrát nebo Denně a stiskněte **OK**.
3. Pokud jste zvolili Jedenkrát nebo Denně, zadejte čas pro budík a stiskněte **OK**.

Ozve se potvrzovací pípnutí a displej zobrazuje předchozí nabídku.

Tón alamu a ikona budíku budou slyšet/blikat jen 1 minutu, když je dosaženo času budíku. Pro vypnutí zvuku budíku stačí stisknout jakékoli tlačítko na sluchátku.

Tón budíku

1. Stiskněte , přejděte  do Hodiny&Budík a stiskněte **OK**, přejděte  na Zvuk buzení a stiskněte **OK**.
2. Přejděte  na požadovanou melodii (Zvuk buzení1, Zvuk buzení2 nebo Zvuk buzení3) pro přehrání melodie.
3. Stiskem **OK** nastavte tón budíku.

Osobní



Tóny sluch.
 Jméno sluch.
 Auto přijm
 Auto zaveš.
 Jazyk
 Dětská chůva
 Podsvícení

Tóny sluchátka

Hlasitost vyzvánění

K dispozici je 5 možností hlasitosti vyzvánění (Tiché, Nízké, Střední, Vysoké a Postupné). Výchozí hodnota je Střední.

Nastavení hlasitosti vyzvánění

1. Stiskněte , přejděte  na Osobní a stiskněte **OK**, stiskněte **OK** pro výběr Tóny sluch. a stiskněte **OK** pro výběr Hlas.zvonení.
2. Přejděte  na požadovanou úroveň hlasitosti a stiskněte **OK** pro potvrzení. Ozve se potvrzovací pípnutí a displej zobrazuje předchozí nabídku.





Při aktivaci Tiché se na displeji zobrazuje ikona .

UPOZORNĚNÍ Když během příchozího hovoru zazvoní sluchátko, nedržte sluchátko příliš blízko u ucha, protože hlasitost vyzváněcího tónu vám může poškodit sluch.

Melodie vyzvánění

K dispozici je 10 vyzváněcích melodií na vašem sluchátku.

Nastavení melodie vyzvánění

1. Stiskněte , přejděte  na Osobní a stiskněte **OK**, stiskněte **OK** pro výběr Tóny sluch. přejděte  k Mel. zvonení a stiskněte **OK**.
2. Přejděte  na požadovanou melodii pro přehrání melodie.
3. Stiskem **OK** zvolte svou melodii vyzvánění.
Ozve se potvrzovací pípnutí a displej zobrazuje předchozí nabídku.





Melodie skupiny

Pro využívání této funkce musíte mít objednanou službu Identifikace volajícího. Viz „Identifikace volajícího“ na straně 21.

Tato nabídka vám umožňuje volit a nastavovat melodie pro přehrání vždy, když obdržíte příchozí externí hovor od kontaktu, jehož jméno je uloženo ve vašem telefonním seznamu a jenž je členem skupiny. Každé skupině můžete přiřadit 1 melodii vyzvánění.

K dispozici máte tři skupiny (Skupina A, B, C) pro organizaci kontaktu. Každé skupině je možné přiřadit jedinečnou melodii.





Nastavení melodie skupiny

1. Stiskněte , přejděte  na **Osobní** a stiskněte **OK**, stiskněte **OK** pro výběr **Tóny sluch.**, přejděte  na **Melod. skupin** a stiskněte **OK**.
2. Přejděte  na skupinu, pro niž chcete nastavit melodii, a stiskněte **OK**.
3. Přejděte  na požadovanou melodii pro přehrání melodie.
4. Stiskem **OK** nastavte melodii skupiny.
Ozve se potvrzovací pípnutí a displej zobrazuje předchozí nabídku.

Zvuk tlačítka

Při stlačení tlačítka se ozve jedno pípnutí. Toto pípnutí tlačítka můžete povolit nebo zrušit. Jako výchozí, je pípnutí tlačítka **Zapnuto**.





Nastavení pípnutí tlačítka na Zapnuto/Vypnuto

1. Stiskněte , přejděte  na **Osobní** a stiskněte **OK**, stiskněte **OK** pro výběr **Tóny sluch.**, přejděte  na **Píp. Tlačítka** a stiskněte **OK**.
2. Přejděte  na **Zapnuto** nebo **Vypnuto** a stiskem **OK** potvrďte.
Ozve se potvrzovací pípnutí a displej zobrazuje předchozí nabídku.

Tón SMS

Při přijetí nové SMS zazní tón. Tento tón SMS můžete povolit nebo zrušit. Od výrobce, SMS tón je **Zapnuto**.



Nastavení tónu SMS na Zapnuto/Vypnuto

1. Stiskněte , přejděte  na **Osobní** a stiskněte **OK**, stiskněte **OK** pro výběr **Tóny sluch.**, přejděte  na **SMS zvuk** a stiskněte **OK**.
2. Přejděte  na **Zapnuto** nebo **Vypnuto** a stiskem **OK** potvrďte.
Ozve se potvrzovací pípnutí a displej zobrazuje předchozí nabídku.

Jméno sluchátka

Sluchátko můžete pojmenovat a jméno se bude zobrazovat v pohotovostním režimu. Výchozí jméno sluchátka je PHILIPS.

Přejmenování sluchátka





1. Stiskněte , přejděte  na Osobní a stiskněte **OK**, přejděte  na Jméno sluch a stiskněte **OK**.
2. Upravte jméno sluchátka a stiskněte **OK** pro potvrzení.
Ozve se potvrzovací pípnutí a displej zobrazuje předchozí nabídku.

Maximální délka jména sluchátka je 12 znaku.

Automatické přijetí hovoru

Tato funkce vám umožňuje automaticky přijmout hovor pouhým zvednutím sluchátka ze základny. Od výrobce je funkce automatického přijetí hovoru Vypnuto.





Nastavení režimu automatického přijetí hovoru

1. Stiskněte , přejděte  na Osobní a stiskněte **OK**, přejděte  na Auto přijm a stiskněte **OK**.
2. Přejděte  na Zapnuto nebo Vypnuto a stiskem **OK** potvrďte.
Ozve se potvrzovací pípnutí a displej zobrazuje předchozí nabídku.

Automatické zavedení

Tato funkce vám umožňuje automaticky ukončit hovor pouhým položením sluchátka zpět na základnu. Od výrobce je funkce automatického přijetí hovoru Zapnuto.





Nastavení režimu automatického zavedení

1. Stiskněte , přejděte  na Osobní a stiskněte **OK**, přejděte  na Auto zaveš. a stiskněte **OK**.
2. Přejděte  na Zapnuto nebo Vypnuto a stiskem **OK** potvrďte.
Ozve se potvrzovací pípnutí a displej zobrazuje předchozí nabídku.

Jazyk

Váš telefon SE435 podporuje zobrazování různých jazyků.

Změna jazyka

1. Stiskněte , přejděte  na Osobní a stiskněte **OK**, přejděte  na Jazyk a stiskněte **OK**.
2. Přejděte  na požadovaný jazyk a stiskněte **OK** pro potvrzení.
Ozve se potvrzovací pípnutí a displej zobrazuje předchozí nabídku.

Režim chůvičky

Abyste mohli využít tuto funkci, musíte mít k základně přihlášena nejméně 2 sluchátka (viz strana 41 „Přihlášení dalšího sluchátka“)

Tato funkce vám umožňuje monitorovat např. dětský pokoj. Umístěte sluchátko do místnosti, kterou chcete monitorovat. Pokud hladina zvuku v okolí mikrofону sluchátka překročí určitou hranici, sluchátko automaticky přivolá jiné sluchátko přihlášené k té samé základně.

Pro využití funkce chůvičky ji musíte aktivovat (např. na sluchátku 1) a zadat číslo sluchátka, které se má zavolat (např. sluchátko 2) v případě, že v monitorované místnosti stoupne hluk. Umístěte sluchátko, které je v režimu chůvičky (např. sluchátko 1) do místnosti, kterou chcete monitorovat. Pokud toto sluchátko zjistí hladinu zvuku vyšší než určitá hranice, automaticky zahájí interní hovor na zvolené sluchátko (např. sluchátko 2).

Aktivace režimu chůvičky

1. Stiskněte , přejděte  na Osobní a stiskněte **OK**, přejděte  na Dětská chůva a stiskněte **OK**.
2. Zadejte číslo sluchátka, které chcete zavolat, a stiskněte **OK** pro aktivaci.





V režimu chůvičky jsou všechna tlačítka nečinná kromě tlačítka . Dětská chůva je zobrazeno na displeji, když je tato funkce aktivní, a sluchátko nemůže provádět ani přijímat hovory.

Deaktivace režimu chůvičky

1. Stiskněte , zvolte Vypnuto a stiskněte **OK**.

Podsvícení

Nastavení podsvícení

1. Stiskněte , přejděte  na Osobní a stiskněte **OK**, přejděte  na Podsvícení a stiskněte **OK**.
2. Přejděte  na Zapnuto nebo Vypnuto a stiskem **OK** potvrďte. Zazní potvrzovací tón.

Podsvícení se aktivuje při příchodím hovoru, nové zprávě, atd. Vypnutím funkce podsvícení prodloužujete životnost baterie.

Předn.nastav.



Doba Flash
 Režim vytáč
 Kód oblasti
 Volat kromě
 Dětské volání
 Přihlášení
 Odhlášení
 Změň PIN
 Znovu
 Auto předvol.
 Země
 Mód konferen.







Doba opakování hovoru

Doba opakování volání (nebo zpoždění vytáčení) je časová prodleva, po níž bude linka odpojena po stisku tlačítka . Lze ji nastavit na krátkou, střední nebo dlouhou.

Výchozí hodnota doby opakování hovoru je přednastavena v telefonu SE435 a měla by nejlépe vyhovovat síti ve vaší zemi a tedy byste ji nemuseli měnit.

Nastavení doby opakování hovoru

1. Stiskněte , přejděte  na Předn.nastav. a stiskněte **OK**, stiskněte **OK** pro volbu Doba Flash.
2. Přejděte  na Krátký, Střední nebo Dlouhý a stiskem **OK** potvrďte.
Ozve se potvrzovací pípnutí a displej zobrazuje předchozí nabídku.





Toto nastavení je užitečné při využívání síťových služeb. Používání některých služeb s přístupem přes  + ,  + ],  + ] (čekající hovor, předání hovoru) bude záviset na nastavení doby opakování hovoru. Více informací o této službě vám sdělí váš poskytovatel služeb.

Režim vytáčení

Výchozí hodnota režimu vytáčení je přednastavena v telefonu SE435 a měla by nejlépe vyhovovat síti ve vaší zemi a tedy byste ji nemuseli měnit.

Existují 2 režimy vytáčení: Tónová volba nebo Pulsní volba

Nastavení režimu vytáčení



1. Stiskněte , přejděte  na Předn.nastav. a stiskněte **OK**, přejděte  na Režim vytáč a stiskněte **OK**.
2. Přejděte  na Tónová volba nebo Pulsní volba a stiskem **OK** potvrďte.
Ozve se potvrzovací pípnutí a displej zobrazuje předchozí nabídku.

Kód oblasti

Tato funkce vám umožňuje nastavit kód oblasti pro telefon SE435. Pokud jste nastavili kód oblasti, telefon automaticky vloží kód před jakékoli vytáčené číslo. Toto je užitečné zejména tehdy, když potřebujete často volat do určité oblasti.

Pro kód oblasti můžete zadat nejvýše 4 číslice.

Nastavení kódu oblasti





1. Stiskněte , přejděte  na Předn.nastav. a stiskněte **OK**, přejděte  na Kód oblasti a stiskněte **OK**.
2. Zadejte místní kód oblasti a stiskem **OK** potvrďte.
Ozve se potvrzovací pípnutí a displej zobrazuje předchozí nabídku.

Blokování hovoru





Blokování hovoru vám umožňuje bránit v tom, aby se z vybraných sluchátek volala telefonní čísla začínající určitými čísly. můžete nastavit až čtyři blokováná čísla, každé může obsahovat nejvýše 4 číslice.

Pokud jste upravili hlavní PIN a není již výchozích 0000, budete muset zadat hlavní PIN předtím, než budete moci aktivovat nebo deaktivovat režim blokování čísla, přidávat nebo upravovat číslo pro blokování volání.

Aktivace/deaktivace režimu blokování hovoru

1. Stiskněte , přejděte  na Předn.nastav. a stiskněte **OK**, přejděte  na Volat kromě a stiskněte **OK**.
2. Zadejte požadované PIN a stiskem **OK** potvrďte.
3. Stiskem **OK** zvolte Režim výjimky.
4. Přejděte  na Zapnuto nebo Vypnuto a stiskem **OK** potvrďte.
Ozve se potvrzovací pípnutí a displej zobrazuje předchozí nabídku.

Úprava čísla pro blokování hovoru

1. Stiskněte , přejděte  na Předn.nastav. a stiskněte **OK**, přejděte  na Volat kromě a stiskněte **OK**.
2. Zadejte požadované PIN a stiskem **OK** potvrďte.
3. Přejděte  na Výjimka č. a stiskněte **OK**.
4. Přejděte  na Číslo 1, Číslo 2, Číslo 3 nebo Číslo 4 a stiskněte **OK**.
5. Zadejte nejvýše 4 číslice a stiskem **OK** potvrďte.
Ozve se potvrzovací pípnutí a displej se vrátí do pohotovostního režimu.

Při vytočení blokováného čísla, hovor se nespojí. Když k tomu dojde, telefon vydá chybový tón a vrátí se do pohotovostního režimu.





Dětské volání

Při aktivaci této funkce můžete vytočit číslo stiskem jakéhokoli tlačítka na sluchátku. Tato funkce je velmi užitečná pro přímý přístup k nouzovým službám.

Pro číslo určené k dětskému volání můžete zadat až 24 číslic.

Pokud jste upravili hlavní PIN a není již výchozích 0000, budete muset zadat hlavní PIN předtím, než budete moci aktivovat nebo deaktivovat režim Dětského volání nebo změnit číslo pro Dětské volání.



Aktivace režimu dětského volání

1. Stiskněte , přejděte  na Předn.nastav. a stiskněte **OK**, přejděte  na Dětské volání a stiskněte **OK**.
2. Zadejte požadované PIN a stiskem **OK** potvrďte.
3. Stiskem **OK** zvolte Režim.
4. Přejděte  na Zapnuto a stiskem **OK** potvrďte.





Když je Režim aktivován, ale číslo pro dětské volání není dosud nastaveno, vaše sluchátko vás vyzve k zadání čísla.

5. Zadejte číslo pro dětské Volání a stiskem **OK** potvrďte.
6. Na displeji se zobrazí potvrzovací zpráva.

Deaktivace režimu dětského volání

1. Dlouze stiskněte  (když byl režim Dětské volání předtím aktivován).
2. Přejděte  na Vypnuto a stiskem **OK** potvrďte.

Změna čísla pro dětské volání

1. Stiskněte , přejděte  na Předn.nastav. a stiskněte **OK**, přejděte  na Dětské volání a stiskněte **OK**.
2. Zadejte požadované PIN a stiskem **OK** potvrďte.
3. Přejděte  na Číslo a stiskněte **OK**.
4. Poslední uložené číslo pro dětské Volání se zobrazí (pokud takové je).
5. Zadejte nové číslo pro dětské Volání a stiskem **OK** potvrďte.
Ozve se potvrzovací pípnutí a displej zobrazuje předchozí nabídku.

Přihlášení

Procesy popsané níže jsou procesy, které naleznete ve vašem sluchátku SE435. Procesy se mohou lišit podle sluchátka, které chcete přihlásit. V tomto případě kontaktujte výrobce dalšího sluchátka.



Další sluchátka se musí přihlásit k základně, než je můžete používat. K jedné základně lze přihlásit 5 sluchátek.

Je třeba zadat PIN, než můžete přihlašovat nebo odhlašovat sluchátka. Výchozí PIN je 0000.

Přihlášení dalšího sluchátka

1. Na základně stiskněte a podržte tlačítko  po 3 sekundy v pohotovostním režimu. Poté je nutné provést proces přihlášení do 1 minuty.

Do 1 minuty je základna schopna přijmout registraci ze sluchátka. Pokud do 10 sekund není stisknuto žádné tlačítko, proces registrace se stornuje.

2. Zároveň na sluchátku stiskněte , přejděte  na Předn.nastav. a stiskněte **OK**, přejděte  na Přihlášení a stiskněte **OK**.
3. Zadejte požadované PIN a stiskem **OK** zahajte přihlášení.



Pokud je základna vyhledána a je správné PIN, nepoužitá čísla sluchátek se zobrazí a vy můžete zvolit číslo sluchátka přímým zadáním čísla.

Pokud je PIN nesprávné, zobrazí se **Špatný PIN** a sluchátko se vrátí do pohotovostního režimu.

Ozve se potvrzovací pípnutí pro naznačení úspěšné registrace a displej zobrazuje předchozí nabídku.

Odhlášení

Odhlášení sluchátka

1. Stiskněte , přejděte  na Předn.nastav. a stiskněte **OK**, přejděte  na Odhlášení a stiskněte **OK**.
2. Zadejte požadované PIN a stiskem **OK** potvrďte.
3. Stiskněte na sluchátku číslo sluchátka odpovídající sluchátku, které chcete odhlásit.



Pokud do 15 sekund nestisknete žádné tlačítko, proces odhlášení se stornuje a sluchátko se vrátí na předchozí nabídku.

Dlouhé potvrzovací pípnutí oznámí úspěšné odhlášení a displej zobrazí Odhlášeno.

Změna Hlavního PIN

Hlavní PIN se používá pro nastavení blokování hovoru/dětského vytáčení a pro přihlášení/odhlášení sluchátek. Výchozí hodnota hlavního PIN je 0000. Délka PIN je 4 číslice. Toto PIN se také používá pro ochranu nastavení vašeho sluchátka. Vaše sluchátko vás vyzve vždy, když je PIN nutné.

Změna hlavního PIN

1. Stiskněte , přejděte  na Předn.nastav. a stiskněte **OK**, přejděte  na Změň PIN a stiskněte **OK**.
2. Zadejte stávající hlavní PIN na vyzvání a stiskem **OK** potvrďte. Zadané PIN se zobrazí na displeji jako hvězdičky (*).



Pokud je zadáno nesprávné PIN, zobrazí se Špatný PIN a sluchátko se vrátí do pohotovostního režimu.

3. Zadejte nové PIN a stiskněte **OK**.
4. Zadejte nové PIN znovu a stiskem **OK** potvrďte změnu PIN:
Ozve se potvrzovací tón, objeví se zpráva **Nové PIN ulž** a displej se vrátí do předchozí nabídky.

Pokud je hlavní PIN upraveno, musíte zadat hlavní PIN předtím, než budete moci upravit nastavení Blokování čísla a dětského volání.

Reset přístroje

Obnovení výchozích nastavení přístroje



1. Stiskněte , přejděte  na Předn.nastav. a stiskněte **OK**, přejděte  na Znovu a stiskněte **OK**.
2. Potvrďte stiskem **OK**.
3. Zadejte hlavní PIN na vyzvání a pak stiskněte **OK**.
4. Potvrzovací pípnutí se ozve a v přístroji se obnoví jeho výchozí nastavení. (viz „Instalace“ na straně 17)

Po obnovení hlavních hodnot se znovu zobrazí režim **VÍTÁME VÁS**.

Automatická předpona

Maximální délka čísla pro automatickou předponu je 5 číslic. Jakmile je číslo nastaveno, automaticky se přidá na začátek každého vytáčeného čísla.



Nastavení čísla automatické předpony

1. Stiskněte , přejděte  na Předn.nastav. a stiskněte **OK**, přejděte  na Auto předvol. a stiskněte **OK**.
2. Poslední uložené číslo automatické předpony se zobrazí (pokud takové je).
3. Zadejte číslo a stiskněte **OK** pro potvrzení.
Ozve se potvrzovací pípnutí a displej zobrazuje předchozí nabídku.

Nastavení země

Dostupnost této nabídky je závislá na vaší zemi.

Můžete zvolit jinou zemi odlišnou od té, kterou jste zvolili v režimu Uvítání.

1. Stiskněte , přejděte  na Předn.nastav. a stiskněte **OK**, přejděte  na Země a stiskněte **OK**.
2. Zadejte požadované PIN a stiskem **OK** potvrďte.

Musíte zadat hlavní PIN, i když je vaše PIN 0000 (výchozí PIN).

3. Přejděte  na zem podle vašeho výběru a stiskem **OK** potvrďte.





Jakmile je země zvolena, výchozí nastavení řádku pro zvolenou zemi budou použity na telefon automaticky (např. Doba Flash, Režim vytáčč, Jazyk, atd).

Konferenční režim

Když je aktivní konferenční režim, můžete zahájit třístranný konferenční hovor s druhým sluchátkem přihlášeným k vaší základně automaticky, pokud druhé sluchátko nastoupí na linku, když již probíhá externí hovor.

Výchozí nastavení pro tento režim je Vypnuto.

Aktivace/deaktivace konferenčního režimu

1. Stiskněte , přejděte  na Předn.nastav. a stiskněte **OK**, přejděte  na Mód konferen. a stiskněte **OK**.
2. Přejděte  na Zapnuto nebo Vypnuto a stiskem **OK** potvrďte.
Ozve se potvrzovací pípnutí a displej zobrazuje předchozí nabídku.

Sít'

Přesměrování
 Přesm.obsaz.
 Přesm.nezvedá
 Hlas. Schr.
 Volat zpět
 Zruš zp.vol.
 Zadržení





Tato nabídka vám poskytuje jednoduchý způsob pro přístup, aktivaci nebo deaktivaci některých síťových služeb, které jsou závislé na objednávce. Více informací o těchto službách vám poskytne váš poskytovatel sítě.

Výchozí čísla a hodnoty, které jsou přednastaveny v telefonu SE435, by mely nejlépe vyhovovat síti ve vaší zemi a tedy byste je nemuseli měnit.





Předat volání

K dispozici jsou tři možnosti pro předání volání: Nepodmíněné předání volání, Při obsazení a Při nepřijetí

Nastavení čísla pro předání volání





1. Stiskněte , přejděte  na Sít' a stiskněte **OK**.
2. Přejděte  na ten typ možnosti předání volání, který chcete nastavit (Přesměrování / Přesm.obsaz. / Přesm.nezvedá), a stiskněte **OK**.
3. Přejděte  na Nastavení a stiskněte **OK** pro zadání čísla pro předávání.
4. Stiskem **OK** potvrďte.

Aktivace předání volání

1. Stiskněte , přejděte  na Sít' a stiskněte **OK**.
2. Přejděte  na ten typ možnosti předání volání, který chcete aktivovat (Přesměrování / Přesm.obsaz. / Přesm.nezvedá), a stiskněte **OK**.
3. Stiskem **OK** zvolte Aktivace.
4. Vytočí se číslo řetězce pro tuto zvolenou službu.
5. Při vytočení čísla stiskněte  pro návrat do pohotovostního režimu.

Když je tato funkce aktivována a podle možnosti předávání volání, kterou jste nastavili, budou vaše příchozí hovory předávány na číslo, které jste zvolili.





Deaktivace předání volání

1. Stiskněte , přejděte  na Sít' a stiskněte **OK**.
2. Přejděte  na ten typ možnosti předání volání, který chcete deaktivovat (Přesměrování / Přesm.obsaz. / Přesm.nezvedá), a stiskněte **OK**.
3. Přejděte  na Deaktivace a stiskněte **OK** pro potvrzení.
4. Vytočí se číslo řetězce pro tuto zvolenou službu.
5. Při vytočení čísla stiskněte  pro návrat do pohotovostního režimu.







Hlasová pošta

Tato funkce umožňuje volajícímu nechat vám hlasovou zprávu, když nemůžete nebo nechcete přijmout hovor sami. Dostupnost této funkce je závislá na vaší zemi a objednávejte této služby u poskytovatele sítě. Vyzvedávání zpráv je obvykle zpoplatněno, jelikož se ukládají na síti, nikoli na sluchátko samotném. Více informací o těchto službách vám poskytne váš poskytovatel sítě.

Nastavení čísla hlasové pošty





1. Stiskněte , přejděte  pro Sít' a stiskněte **OK**, přejděte  na Hlas. Schr. a stiskněte **OK**.
2. Přejděte  na Hlas. Schr. 1 nebo Hlas. Schr. 2 a stiskněte **OK**.
3. Přejděte  na Nastavení a stiskněte **OK**.
4. Upravte číslo hlasové pošty a stiskněte **OK**.

Aktivace hlasové pošty





1. Stiskněte , přejděte  na Sít' a stiskněte **OK**, přejděte  na Hlas. Schr. a stiskněte **OK**.
2. Přejděte  na Hlas. Schr. 1 nebo Hlas. Schr. 2 a stiskněte **OK**.
3. Přejděte  na Aktivace a stiskněte **OK**.
4. Vytočí se číslo řetězce pro hlasovou poštu.
5. Při vytočení čísla stiskněte  pro návrat do pohotovostního režimu.

Zavolat zpět

Nastavení





1. Stiskněte , přejděte  na Sít' a stiskněte **OK**, přejděte  na Volat zpět a stiskněte **OK**.
2. Přejděte  na Nastavení a stiskněte **OK**.
3. Zadejte požadované číslo pro zavolání zpět a stiskněte **OK**.

Aktivace volání zpět





1. Stiskněte , přejděte  na Sít' a stiskněte **OK**, přejděte  na Volat zpět a stiskněte **OK**.
2. Stiskem **OK** zvolte Aktivace.
3. Vytočí se číslo řetězce pro tuto zvolenou službu.
4. Při vytočení čísla stiskněte  pro návrat do pohotovostního režimu.

Zrušit volání zpět

Nastavení





1. Stiskněte , přejděte  na Sít' a stiskněte **OK**, přejděte  na Zruš zp.vol. a stiskněte **OK**.
2. Přejděte  na Nastavení a stiskněte **OK**.
3. Zadejte požadované číslo pro zrušení volání zpět a stiskněte **OK**.

Aktivovat storno volání zpět





1. Stiskněte , přejděte  na Sít' a stiskněte **OK**, přejděte  na Zruš zp.vol. a stiskněte **OK**.
2. Stiskem **OK** zvolte Aktivace.
3. Vytočí se číslo řetězce pro tuto zvolenou službu.
4. Při vytočení čísla stiskněte  pro návrat do pohotovostního režimu.

Potlačit totožnost





Nastavení

1. Stiskněte , přejděte  na Sít' a stiskněte **OK**, přejděte  Zadržení a stiskněte **OK**.
2. Přejděte  na Nastavení a stiskněte **OK**.
3. Zadejte požadované číslo pro potlačení totožnosti a stiskněte **OK**.

Aktivace potlačení totožnosti

1. Stiskněte , přejděte  na Sít' a stiskněte **OK**, přejděte  Zadržení a stiskněte **OK**.
2. Stiskem **OK** zvolte Aktivace.
3. Vytočí se číslo řetězce pro tuto zvolenou službu.
4. Při vytočení čísla stiskněte  pro návrat do pohotovostního režimu.

Deaktivace potlačení totožnosti

1. Stiskněte , přejděte  na Sít' a stiskněte **OK**, přejděte  Zadržení a stiskněte **OK**.
2. Přejděte  na Deaktivace a stiskněte **OK** pro potvrzení.
3. Vytočí se číslo řetězce pro tuto zvolenou službu.
4. Při vytočení čísla stiskněte  pro návrat do pohotovostního režimu.

Telefonní záznamník (TZ)

CS



Záznamník

Hrát
Smazat vše
Nahrát zpr.
Režim záz.n.
Zázn. Zap/vyp
Nastavení
Řeč



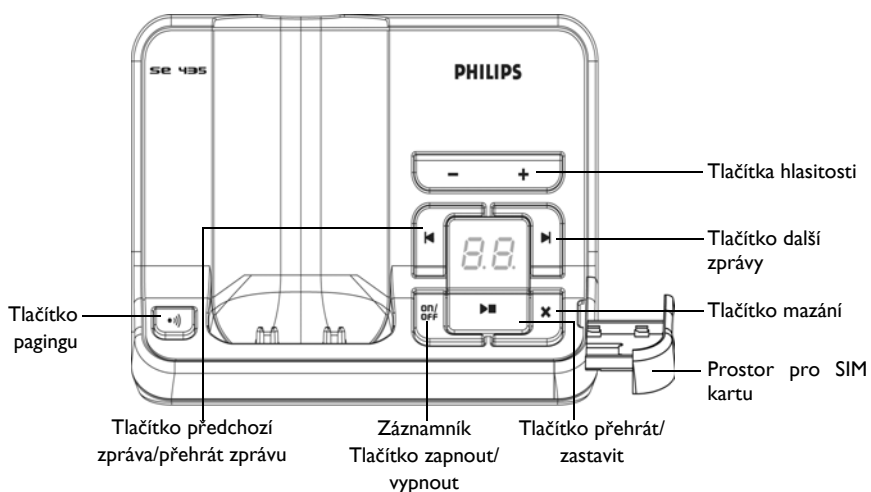

Telefon SE435 obsahuje záznamník hovoru, který zaznamenává nepřijaté hovory, když je aktivován. Záznamník hovoru pojme až 99 hovorů s maximální délkou záznamu 15 minut.

Ovládací tlačítka záznamníku v základně telefonu SE435





	Vyvolání sluchátka. Dlouhým stiskem zahájíte proces registrace.
	Dlouhým stiskem lze nastavit záznamník na Zapnuto/Vypnuto.
	Zvýšení hlasitosti reproduktoru během přehrávání zpráv. Snížení hlasitosti reproduktoru během přehrávání zpráv.







Telefonní záznamník (TZ)

	Vymazání aktuální zprávy během přehrávání zpráv. <i>Dlouhým stiskem lze vymazat všechny zprávy, když je telefonní záznamník v pohotovostním režimu (nepřečtené zprávy se nevymažou).</i>
	Přehrát telefonní zprávy (první zaznamenaná bude první přehrána).
	Přejít na předchozí zprávu při stisku do 1 sekundy přehrávání aktuální zprávy. Přehrát aktuální zprávu při stisku do 1 sekundy přehrávání aktuální zprávy.
	Přeskočit na další zprávu během přehrávání zpráv.
Počítadlo zpráv LED	Žádné zobrazení: Naznačuje, že je telefonní záznamník vypnutý. Bliká: Udává počet nových zpráv. Svítlí: Udává počet starých zpráv. Blikají 2 sloupce: Udává, že nezbyvá žádné místo v paměti. Udává úroveň hlasitosti (L0 - L9), když je  stisknuto. Udává číslo aktuální zprávy během přehrávání.

Hrát

Přehrávání nových zpráv ve sluchátku



- Stiskněte , přejděte  na Záznamník a stiskněte **OK**, stiskněte **OK** pro volbu Hrát.
- Nové zprávy se přehrají v reproduktoru. Během přehrávání můžete:

Upravit hlasitost	Stiskněte  tlačítko.
Návrat na nabídku přehrávání	Stiskněte tlačítko  .
Opakovat	Stiskněte OK , přejděte  na volbu Opakovat a stiskněte OK .
Další zpráva	Stiskněte OK , přejděte  na volbu Přesk. dopř. a stiskněte OK .
Předchozí zpráva	Stiskněte OK , přejděte  Pro volbu Předch. zpr. a stiskněte OK .
Smazat zprávu	Stiskněte OK , přejděte  na volbu Smazat a stiskněte OK .
Přepnout přehrávání do sluchátka	Stiskněte tlačítko  .



TIP Zprávy můžete přehrávat také stisknutím tlačítka  v pohotovostním režimu, přejděte  na Záznamník a stiskněte **OK**, stiskněte ještě jednou **OK** pro volbu Hrát.

Přehrání nových zpráv ve sluchátku

Staré zprávy lze přehrát pouze tehdy, když nejsou žádné nové zprávy. První nahraná zpráva se přehraje nejprve a další zpráva se přehraje automaticky, dokud nezbyvají žádné další zprávy.

1. Stiskněte , přejděte  na Záznamník a stiskněte **OK**, stiskněte **OK** pro volbu Hrát.
2. Stiskněte **OK**, první zaznamenaná zpráva se přehraje až do přehrání poslední zaznamenané zprávy. Během přehrávání zprávy můžete stiskem  zvolit dostupné možnosti (viz možnosti dostupné v rámci „Přehrání nových zpráv ve sluchátku“ na straně 48).



Smazat vše

1. Stiskněte , přejděte  na Záznamník a stiskněte **OK**, přejděte  na Smazat vše a stiskněte **OK**.
2. Stiskem **OK** znovu potvrďte smazání všech vašich zpráv.





Nepřečtené zprávy se nevymažou.

Nahrávání zprávy

Můžete si nahrát upozorňovací zprávu pro sebe nebo pro kohokoli jiného, kdo používá záznamník. Záznamník zpracuje nahrávání zprávy stejně jako přichodzí zprávu a indikátor nové zprávy bude blikat podle toho.

1. Stiskněte , přejděte  na Záznamník a stiskněte **OK**, přejděte  na Nahrát zpr. a stiskněte **OK**.
2. Nahrajte svou zprávu.
3. Stiskněte **OK**, jakmile zprávu nahrajete.
4. Stiskněte **BACK** pro ignorování záznamu.

Režim záznamníku

1. Stiskněte , přejděte  na Záznamník a stiskněte **OK**, přejděte  na Nahrát zpr. a stiskněte **OK**.
2. K dispozici jsou 2 režimy záznamníku: Záz.na nahr. nebo Jen odpověď. Stávající zvolený režim záznamníku je zaškrtnutý.
3. Pro změnu režimu záznamníku přejděte  na požadovanou možnost a potvrďte stiskem **OK**.

Pokud zvolíte **Jen odpověď**, telefonní záznamník bude jen přijímat přichodzí hovor po určitém počtu zazvonění, ale žádnou zprávu nezaznamená. Volající bude požádán, aby zavolal později.

Nastavení odchozích zpráv (OGM)

1. Jakmile je nastaven režim záznamníku, můžete se rozhodnout k nastavení odchozích zpráv jako Předdefin nebo Osobní.
2. Stávající zvolený režim je zaškrtnutý.
3. Chcete-li jej změnit, přejděte  na požadovanou možnost a potvrďte stiskem **OK**.

Telefonní záznamník (TZ)

Předdefinované odchozí zprávy

1. Pokud nastavíte OGM jako Předdefin, můžete stisknout **OK** pro přehrávání OGM.
2. Předdefinovaná OGM se přehraje a displej se vrátí na předchozí nabídku, jakmile přehrávání skončí.

Osobní odchozí zprávy

1. Pokud nastavíte OGM jako Osobní, jsou dostupné následující možnosti:

Přehrát zpr.	Přehrát stávající odchozí zprávu (pokud existuje)
Nahrát zpr.	Zaznamenat vaši odchozí zprávu

2. Pro přehrání stávající OGM přejděte  na Přehrát zpr. a stiskněte **OK**
3. Stávající OGM se přehraje a displej se vrátí na předchozí nabídku, jakmile přehrávání skončí.

Pokud žádná OGM neexistuje, na displeji se objeví Prázdný a pak předchozí nabídka.

4. Pro zaznamenání odchozí zprávy přejděte  na Nahrát zpr. a stiskněte **OK**.





Maximální délka odchozí zprávy je 40 sekund.

5. Začněte zaznamenávat OGM a stiskem **OK** ji potvrďte. Zaznamenaná zpráva se přehraje a displej se vrátí na předchozí nabídku, jakmile přehrávání skončí.

Když zaznamenáváte odchozí zprávu, ta předchozí se automaticky přepíše.

Zapnout/vypnout záznamník

Telefonní záznamník se Zapne/Vypne



1. Stiskněte , přejděte  na Záznamník a stiskněte **OK**, přejděte  na Zázn. Zap/vyp a stiskněte **OK**.
2. Přejděte  na Zapnuto nebo Vypnuto a stiskem **OK** potvrďte.

Nastavení telefonního záznamníku

1. Stiskněte , přejděte  na Záznamník a stiskněte **OK**, přejděte  na Nastavení a stiskněte **OK**.

Zpoždění zvonění

Toto je počet zazvonění předtím, než záznamník hovor přijme a začne přehrávat vaši uvítací zprávu. můžete nastavit záznamník tak, aby hovor přijal po 3 - 8 zazvoněních nebo na Spořič zvon. Výchozí hodnota zpoždění zvonění je 4.

1. Stiskněte , přejděte  na Záznamník a stiskněte **OK**, přejděte  k Nastavení a stiskněte **OK**, stiskem **OK** zvolte Zpožd. zvon..

2. Přejděte  na požadované nastavení zpoždění zvonění (3 - 8 zazvonění nebo Spořič zvon.) a stiskněte **OK** pro potvrzení.





Režim Úspory poplatku vám může ušetřit náklady na dálkový hovor, když kontrolujete zprávy na dálku. Pokud máte na záznamníku nové zprávy, odchozí zpráva se začne přehrávat po 3 zazvoněních. Pokud žádné nové zprávy nejsou, odchozí zpráva se přehraje po 5 zazvoněních. Pokud tedy chcete zkontrolovat, zda máte nějaké zprávy, a chcete ušetřit poplatky, můžete zavěsit sluchátko po 4. zazvonění.

Přístup pro dálkovou kontrolu

Tato funkce vám umožňuje kontrolovat zprávy nebo jinak používat záznamník vyvoláním záznamníku a zadáním kódu pro vzdálený přístup na telefonu s tónovým vytáčením.

Vzdálený přístup je možný pouze tehdy, je-li Hlavní PIN změněno (viz strana 42) a NENÍ již výchozích (0000).

Aktivace/deaktivace dálkového přístupu





1. Stiskněte , přejděte  na Záznamník a stiskněte **OK**, přejděte  do Nastavení a stiskněte **OK**, přejděte  na Dálk. Přístup a stiskněte **OK**.
2. Aktuální zvolená možnost je zaškrtnuta.
3. Přejděte  na Aktivní nebo Neaktivní a stiskem **OK** potvrďte.

Kód pro dálkový přístup má za cíl předejít nepovolenému přístupu do záznamníku od externích volajících. Kód pro dálkový přístup je stejný jako hlavní PIN telefonu.

Kontrola telefonního záznamníku z externího hovoru



1. Z externího telefonu zavolejte domů. Záznamník přijme hovor a začne přehrávat vaši uvítací zprávu.
2. Během 4 vteřin zadáte kód pro dálkový přístup (stejný jako Hlavní PIN) a stisknete tlačítko #. Pokud kód není správný, záznamník linku okamžitě zablokuje.
3. Pokud je přístupový kód správný, zaslechnete dlouhé pípnutí. Pokud máte nové zprávy, všechny nové zprávy se okamžitě přehrají a pak se zastaví, když nejsou žádné další nové zprávy. Pokud nemáte žádné nové zprávy, telefonní záznamník nepřehraje žádnou zprávu.

Následující tabulka udává, jak lze přistoupit do následujících funkcí během procesu vzdáleného přístupu:





	Přehrát aktuální zprávu nebo přejít na předchozí zprávu.
	Přehrát nebo zastavit staré zprávy.
	Přejít na další zprávu.
	Smazat aktuální zprávu.
	Zapnout/vypnout záznamník.

Kontrola hovoru

Kontrola volání sluchátka

Pokud je Kontrola volání sluchátka nastavena na Zapnuto, když se objeví příchozí zpráva, můžete stiskem  zprávu poslouchat. Pokud se rozhodnete hovor přijmout, stiskněte . Jakmile je hovor přijatý, nahrávání se automaticky zastaví. Pokud stisknete , hovor se přeruší a nahrávání se ignoruje.

Nastavení kontroly volání sluchátka





1. Stiskněte , přejděte  na Záznamník a stiskněte **OK**, přejděte  do Nastavení a stiskněte **OK**, přejděte  na Hledání sluch. a stiskněte **OK**.
2. Poslední zvolená možnost je zaškrtnuta.
3. Přejděte  na Zapnuto nebo Vypnuto a stiskem **OK** potvrďte.

Pokud máte více sluchátek, na kontrolu volání pro každý hovor lze povolit jen 1 sluchátko.

Kontrola volání základny

Pokud je Kontrola volání základny nastavena na Zapnuto, uslyšíte příchozí zprávu přes reproduktor základny. Pokud stisknete , hovor se přeruší a nahrávání se ignoruje.

Nastavení kontroly volání základny





1. Stiskněte , přejděte  na Záznamník a stiskněte **OK**, přejděte  do Nastavení a stiskněte **OK**, přejděte  na Hledání zákl. a stiskněte **OK**.
2. Poslední zvolená možnost je zaškrtnuta.
3. Přejděte  na Zapnuto nebo Vypnuto a stiskem **OK** potvrďte.

Od výrobce je kontrola volání na základně aktivována a kontrola volání na sluchátku deaktivována.



Jazyk hlasu

Tato nabídka vám umožňuje změnit jazyk předdefinované OGM. Dostupnost této nabídky a jazykových možností je závislá na zemi.

Nastavení jazyka hlasu

1. Stiskněte , přejděte  na Záznamník a stiskněte **OK**, přejděte  na Řeč a stiskněte **OK**.
2. Aktuální zvolený jazyk je zaškrtnutý.
3. Přejděte  na požadovaný jazyk a stiskněte **OK** pro potvrzení. Oze se potvrzovací pípnutí a displej zobrazuje předchozí nabídku.

Odstraňování potíží s telefonem

Problém	Příčiny	Řešení
Ikona  neblíká, když se sluchátko umístí na základnu	<ul style="list-style-type: none"> • Špatný kontakt baterie • Špinavý kontakt • Baterie je plná 	<ul style="list-style-type: none"> • Nepatrně posuňte sluchátko • Vyčistěte kontakt baterie hadříkem namočeným v alkoholu • Není třeba dobíjet
Není vyzváněcí tón	<ul style="list-style-type: none"> • Není energie • Baterie jsou prázdné • Jste příliš daleko od základny • Nesprávný kabel linky • Adaptér linky (když je potřeba) není připojen ke kabelu linky 	<ul style="list-style-type: none"> • Zkontrolujte zapojení. Resetujte telefon: odpojte a zase zapojte do sítě • Nabíjejte baterie nejméně 24 hodin • Přesuňte se blíž k základně • Použijte dodávaný kabel linky • Zapojte adaptér linky (když je potřeba) ke kabelu linky
Špatná kvalita zvuku	<ul style="list-style-type: none"> • Jste příliš daleko od základny • Základna je příliš blízko k elektrickým spotřebičům, zesíleným betonovým stenám nebo kovovým rámcům dveří 	<ul style="list-style-type: none"> • Přesuňte se blíž k základně • Odsuňte základnu nejméně jeden metr od jakéhokoli elektrického spotřebiče
Ikona  blíká	<ul style="list-style-type: none"> • Sluchátko není přihlášeno k základně. • Jste příliš daleko od základny 	<ul style="list-style-type: none"> • Přihlaste sluchátko k základně • Přesuňte se blíž k základně
Kopie z mé SIM karty z mobilu do telefonního seznamu SE435 není kompletní.	Přenesou se jen záznamy v telefonním seznamu na vaší SIM kartě v mobilním telefonu; záznamy v telefonním seznamu, které jsou uloženy na vašem mobilním telefonu, se nepřenesou.	Přenešte záznamy v telefonním seznamu, které jsou v paměti vašeho mobilního telefonu, na SIM kartu mobilního telefonu a pak na váš telefon SE435.

Odstraňování potíží

Problém	Příčiny	Řešení
<p>Sluchátko zobrazuje "není dostupné"</p> <ul style="list-style-type: none"> • Při pokusu o přidání dalšího sluchátka k základně • Při používání sluchátka 	<ul style="list-style-type: none"> • Pokus o přidání sluchátka se nezdařil • Maximální počet sluchátek (5) byl dosažen • Základna již je zaneprázdněna jiným sluchátkem 	<ul style="list-style-type: none"> • Pokus opakujte odpojením a zapojením zdroje napájení základny a postupujte podle kroku pro přihlášení sluchátka (viz strana 41). • Vyměňte a znovu zasuňte baterie sluchátka • Odhlaste sluchátko, abyste mohli přihlásit nové sluchátko • Počkejte, dokud není dostupné
Hlukové interference na rádiu nebo televizi	Vaše SE435 základna nebo napájecí zdroj jsou příliš blízko od elektrických spotřebičů	Přesuňte napájecí zdroj nebo základnu co nejdále
Identifikace volajícího (IV) služba nefunguje	Služba není aktivována	Zkontrolujte si objednávku u vašeho síťového operátora
Není vyzváněcí tón	Vyzváněcí tón je deaktivován	Zvyšte hlasitost
Záznam do telefonního seznamu nelze uložit	Telefonní seznam je zaplněn	Vymažte záznam pro uvolnění paměti
Nelze přijímat nové SMS	<ul style="list-style-type: none"> • Prosto uchování SMS je plný • Nesprávné nastavení SMS 	<ul style="list-style-type: none"> • Vymažte staré SMS • Zkontrolujte nastavení SMS (viz strana 31)
Nelze odesílat nebo přijímat nové SMS	<ul style="list-style-type: none"> • Čísla střediska pro odchozí nebo příchozí SMS nejsou nastavena nebo jsou nesprávná • Nemáte funkci povolenu • Na vaší lince je další telefon s povolenými SMS • Došlo k problému kompatibility mezi operátory • Totožnost je potlačena 	<ul style="list-style-type: none"> • Viz „Nastavení SMS“ na straně 31 • Kontaktujte poskytovatele pro více informací • Deaktivujte režim příjmu SMS na jednom ze zařízení • Kontaktujte poskytovatele pro více informací • Zobrazit totožnost (viz „Při vytočení čísla stiskněte  pro návrat do pohotovostního režimu.“ na straně 46)

Odstraňování potíží telefonního záznamníku

Problém	Příčiny	Řešení
Záznamník nezaznamenává zprávy	<ul style="list-style-type: none"> Paměť je plná Byl aktivován režim JEN ODPOVĚĎ. 	<ul style="list-style-type: none"> Vymažte staré zprávy Aktivujte režim Zážn.a nahr. (viz „Režim záznamníku“ na straně 49)
Kontrola pres dálkový přístup nefunguje	<ul style="list-style-type: none"> Kontrola pres dálkový přístup nebyla aktivována. 	<ul style="list-style-type: none"> Aktivujte přístup pro dálkovou kontrolu (viz „Přístup pro dálkovou kontrolu“ na straně 51)
Nelze přečíst odchozí zprávu	<ul style="list-style-type: none"> Paměť je plná 	<ul style="list-style-type: none"> Vymažte staré zprávy
Telefon SE435 zavěsí během dálkového přístupu	<ul style="list-style-type: none"> Zadali jste nesprávný přístupový kód. Vaše hlavní PIN je výchozích 0000. Zadávání přístupového kódu vám trvalo déle než 4 sekundy. 	<ul style="list-style-type: none"> Zadejte správný přístupový kód. Aby se zabránilo nepovolenému přístupu k vašemu záznamníku, je nutné změnit hlavní PIN. Pro změnu PIN viz strana 41. Zadejte přístupový kód do 4 sekund.
Záznamník se automaticky zastaví	<ul style="list-style-type: none"> Paměť je plná. Zpráva překročila 3 minuty. 	<ul style="list-style-type: none"> Přehrajte a vymažte staré zprávy. Zprávy nesmějí překročit 3 minuty.

Elektrická, magnetická a elektromagnetická pole („MMF“)

1. Philips Royal Electronics vyrábí a prodává mnoho spotřebitelských produktu, které mají obvykle, jako jakýkoli elektronický aparát, schopnost vysílat a přijímat elektromagnetické signály.
2. Jedním z hlavních obchodních principů Philips je přijmout všechna nezbytná zdravotní a bezpečnostní opatření pro to, aby naše výrobky splňovaly všechny právní požadavky a držely se v rámci EMF norem platných v době výroby našich produktů.
3. Philips je odhodlán vyvíjet, vyrábět a uvádět na trh produkty, které nepůsobí žádné zdravotní potíže.
4. Philips potvrzuje, že pokud se s jeho produkty manipuluje správně dle určeného použití, jsou bezpečné podle vědeckých důkazů dostupných v této době.
5. Philips hraje aktivní roli při vývoji mezinárodních norem EMF a bezpečnosti, což společnosti Philips umožňuje předvídat další vývoje ve standardizaci pro časné zapojení do svých výrobků.

Soulad

Deklarace souladu je k dispozici na www.p4c.philips.com.

Philips Consumer Electronics, BLC P&ACC tímto sděluje, že výrobek SE435x je v souladu s nezbytnými požadavky a ostatními náležitými standardy normy 1999/5/EC.

Recyklace a likvidace

Instrukce pro likvidaci starých produktů

Směrnice WEEE (Likvidace elektrického a elektronického vybavení: 2002/96/EC) byla přijata s cílem zajistit, že se produkty recyklují s využitím nejlepších dostupných postupů, technik pro recyklaci a sběr, aby se zaručilo zdraví osob a maximální možná ochrana životního prostředí.

Váš výrobek je navržen a vyroben z kvalitních materiálů a součástí, které lze recyklovat a znovu použít.

Nelikvidujte starý produkt společně s běžným domovním odpadem. Informujte se o místním sběrném systému třídění pro elektrické a elektronické produkty označené tímto symbolem:

Použijte jednu z následujících možností likvidace:

1. Zlikvidujte celý produkt (včetně kabelů, zásuvek a příslušenství) v určených střediscích pro sběr WEEE.
2. Pokud si zakoupíte náhradní produkt, starý vráte neporušený prodejci. Mel by jej přijmout, jak to vyžaduje směrnice WEEE.

Philips označuje obaly standardními symboly určenými k propagaci recyklace a správné likvidace případného odpadu.



 Finanční příspěvek byl zaplacen příslušnému národnímu systému pro sběr a recyklaci.

 Označený obalový materiál lze recyklovat.

A

Automatická předpona 42
Automatické přijetí hovoru 36
Automatické zavedení 36

B

Blokování hovoru 39
Budík 33

C

Čekající hovor 21

D

Datum a čas 33
Doba opakování hovoru 38
Dětské volání 40

H

Hlasitost reproduktoru 19
Hlasitost sluchátka 19
Hlasitost vyzvánění 34
Hlasová pošta 45
Hlavní PIN 41
Hlavní funkce 9
Hlukové interference 54
Hodiny a budík 33

I

Identifikace volajícího 21
Ikony 8
Interkom 20

J

Jazyk 36
Jméno sluchátka 36

K

Koncepty 30
Konferenční hovor 20
Konferenční režim 43
Kopírování telefonního seznamu ze SIM karty 24
Kód oblasti 39

M

Melodie skupiny 35
Melodie vyzvánění 34

N

Nastavení SMS 31
Nastavení země 43
Nepodmíněné předání volání 44

O

Odchozí číslo 32
Odhlášení 41
Odpověď na SMS 29
On-line nápověda 4
Osobní nastavení 34

P

Paging 15
Paměť pro přímý přístup 23
Podsívání 16
Pohotovostní režim 15
Pohyb nabídkou 11
Pokročilá nastavení 38
Potlačit totožnost 46
Předat SMS 30
Předat volání 44
Předat volání Při nepřijetí 44
Předat volání Při obsazení 44
Přenést telefonní seznam 25
Přihlášení 41
Přijmout hovor 15, 19
Přijímání hovoru pomocí handsfree 19
Příchozí 29
Příchozí číslo 32
Příjem SMS 31
Příslušenství 5

R

Režim chůvičky 37
Režim reproduktoru 19
Režim vytáčení 38
Recyklace a likvidace 56
Reset 42

S

SMS 28
SMS středisko 32
Seznam pro opakované vytáčení 26
Seznam volání 26
Sluchátko 6
Soulad 56
Stav baterie 14
Stavová kontrolka 16
Symboly 8
Síťová služba 44

T

Telefonní seznam 22
Telefonování 15
Tlačítka sluchátka 7
Tón SMS 35
Tón budíku 33

U

Ukončit hovor 15, 19
Uložení kontaktu 22
Uložit seznam pro opakované vytáčení 27
Uložit seznam volání 26
Upravit telefonní seznam 23
Upravit zprávu jako koncept 31

V

Vymazat SMS 30
Vymazat telefonní seznam 23
Vymazání seznamu pro opakované vytáčení 27
Vymazání seznamu volání 26
Vypnout hlasitost sluchátka 19

Z

Zadávání textu a čísel 16
Zamčení/odemčení tlačítek 15
Zapnout hlasitost sluchátka 19
Zavolat zpět 45
Zvuk tlačítka 35
Základna 9
Základní operace 12
Zápis a odeslání SMS 28
Zázn. Hovoru 47



Specifications are subject to change without notice.
Trademarks are the property of Koninklijke Philips Electronics N.V. or their respective owners.
2006 © Koninklijke Philips Electronics N.V. All rights reserved.

www.philips.com

3 1 1 1 285 27322

