

**PHILIPS**

Faro

Сымсыз телефон (M770)

Автожауапбергіші бар  
сымсыз телефон (M775)



# Қолданушының НҰСҚАУЛЫҒЫ

Өнімді мына жерде тіркеп, оған қолдау алыңыз:

[www.philips.com/support](http://www.philips.com/support)



# Мазмұндар кестесі

|   |           |  |           |
|---|-----------|--|-----------|
| <b>1 Маңызды қауіпсіздік нұсқаулары</b>                                   | <b>3</b>  | <b>6 Мәтін мен сандар</b>                      | <b>18</b> |
| <b>2 Телефон</b>  | <b>4</b>  | Мәтін мен сандарды енгізу                      | 18        |
| Жинақтылық  | 4         | Үлкен әріп пен кіші әріп арасында ауысу        | 18        |
| Телефонның сыртқы түрі  | 5         | <b>7 Телефон кітапшасы</b>                     | <b>19</b> |
| Негізгі станцияның сыртқы түрі  | 6         | Телефон кітапшасын қарау                       | 19        |
| <b>3 Жұмысты бастау</b>   | <b>8</b>  | Жазбаны іздеу                                  | 19        |
| Негізгі станцияны қосу  | 8         | Телефон кітапшасынан қоңырау шалу              | 19        |
| Тұтқаны орнату  | 8         | Қоңырау кезінде телефон кітапшасына кіру       | 20        |
| Телефонды жұмысқа даярлау (мемлекетке байланысты)                         | 9         | Жазба қосу                                     | 20        |
| Қашықтан қол жеткізу үшін PIN кодын өзгерту (M775 үшін)                   | 9         | Жазбаны өңдеу                                  | 20        |
| Тұтқаны зарядтау  | 10        | Жазбаны жою                                    | 20        |
| Батарея деңгейін тексеру  | 10        | Барлық жазбаларды жою                          | 20        |
| Күту режимі дегеніміз не?   | 10        | <b>8 Қоңырау журналы</b>                       | <b>21</b> |
| Дисплей белгішелері   | 10        | Қоңырау тізімі түрі                            | 21        |
| Сигнал күшін тексеру  | 11        | Қоңырау жазбаларын қарау                       | 22        |
| Тұтқаны қосу немесе өшіру   | 12        | Қоңырау жазбасын телефон кітапшасына сақтау    | 22        |
| <b>4 Қоңыраулар</b>   | <b>13</b> | Қайта қоңырау шалу                             | 22        |
| Қоңырау шалу  | 13        | Қоңырау жазбасын жою                           | 22        |
| Қоңырауға жауап беру  | 13        | Барлық қоңырау жазбаларын жою                  | 22        |
| Қоңырауды аяқтау  | 14        | <b>9 Қайта теру тізімі</b>                     | <b>23</b> |
| Телефон тұтқасының динамигінің/ дауыс күшейткішінің дыбыс деңгейін реттеу | 14        | Қайта теру жазбаларын қарау                    | 23        |
| Микрофон дыбысының деңгейін төмендету                                     | 14        | Қайта теру жазбасын телефон кітапшасына сақтау | 23        |
| Дауыс күшейткішті қосу/өшіру  | 14        | Қайта қоңырау шалу                             | 23        |
| Екінші қоңырау шалу   | 14        | Қоңырау барысында қайта теру тізімін ашу       | 23        |
| Екінші қоңырауға жауап беру   | 14        | Қайта теру жазбасын жою                        | 23        |
| Екі қоңырау арасында ауысу  | 15        | Барлық қайта теру жазбаларын жою               | 23        |
| Сыртқы қоңырау шалушылар бар конференция қоңырауын шалу                   | 15        | <b>5 Екі жақты және конференциялық қоңырау</b> | <b>16</b> |
| <b>5 Екі жақты және конференциялық қоңырау</b>                            | <b>16</b> | Келесі телефон тұтқасына қоңырау шалу          | 16        |
| Келесі телефон тұтқасына қоңырау шалу                                     | 16        | Конференциялық қоңырау шалу                    | 17        |

|           |  |           |           |  |           |
|-----------|--|-----------|-----------|--|-----------|
| <b>10</b> | <b>Дыбыс параметрлері</b>                            | <b>24</b> | <b>15</b> | <b>Қызметтер</b>                               | <b>38</b> |
|           | Телефон тұтқасының қоңырау дыбысының деңгейін орнату | 24        |           | Қоңырау тізімі түрі                            | 38        |
|           | Телефон тұтқасының қоңырау дыбысын орнату            | 24        |           | Автоконференция                                | 38        |
|           | Перне дыбысы   | 24        |           | Қоңырау шалушы идентификаторы/ ҚЖИ             | 38        |
|           | Түйісу дыбысын орнату                                | 24        |           | Автопрефикс                                    | 38        |
|           | Батарея дыбыс орнату                                 | 24        |           | Қайта қоңырау шалу ұзақтығын таңдау            | 39        |
|           | Дыбыс профилін орнату                                | 25        |           | Теру режимі                                    | 39        |
|           |  |           |           | Автосағат                                      | 40        |
|           |  |           |           | Телефонды немесе қосымша телефондарды тіркеңіз | 40        |
| <b>11</b> | <b>Телефон параметрлері</b>                          | <b>26</b> |           | Телефон тұтқаларын тіркеуден шығару            | 41        |
|           | Көрсету параметрлері                                 | 26        |           | Бастапқы параметрлерді қалпына келтіру         | 41        |
|           | ЕСО (ЭКО) режимі                                     | 26        |           |  |           |
|           | ЕСО+ режимі  | 27        |           |  |           |
|           | Телефон тұтқасына атау тағайындау                    | 27        |           |  |           |
|           | Күн мен уақытты орнату                               | 27        |           |  |           |
|           | Дисплей тілін орнату                                 | 28        |           |  |           |
|           | Автоматты жауап беру                                 | 28        |           |  |           |
|           | Тұтқаны автоматты түрде қоюды белсендіру/өшіру       | 28        |           |  |           |
| <b>12</b> | <b>Оятқыш</b>  | <b>29</b> | <b>16</b> | <b>Техникалық мәліметтер</b>                   | <b>42</b> |
|           | Дабыл орнату   | 29        |           |  |           |
|           | Дабылды өшіру  | 29        |           |  |           |
| <b>13</b> | <b>Телефонға авто жауап беру аппараты</b>            | <b>30</b> | <b>17</b> | <b>Ескерту</b>                                 | <b>43</b> |
|           | Авто жауап беру аппаратын қосу немесе өшіру          | 30        |           | Сәйкестік туралы декларация                    | 43        |
|           | Отбасылық ескертпелер                                | 30        |           | GAP сәйкестік стандартын пайдалану             | 43        |
|           | Авто жауап беру аппаратының тілін орнату             | 30        |           | Электр магнитті өріспен (ЭМӨ) үйлесімділігі    | 43        |
|           | Хабарландырулар                                      | 30        |           | Ескірген бұйымдарды және батареяны жою         | 43        |
|           | Кіріс хабарлар                                       | 31        | <b>18</b> | <b>Жиі қойылатын сұрақтар</b>                  | <b>45</b> |
|           | Қоңырауларды сүзу                                    | 32        |           |  |           |
|           | Қоңырау кідірісін орнату                             | 33        | <b>19</b> | <b>Қосымша</b>                                 | <b>47</b> |
|           | Қашықтан қатынас                                     | 33        |           | Мәтін мен санды енгізу кестелері               | 47        |
| <b>14</b> | <b>Құпиялылық режимі</b>                             | <b>35</b> |           |  |           |
|           | Қоңырауға тыйым салу (шығыс қоңырауларын блоктау)    | 35        |           |  |           |
|           | Кіріс қоңырауларды блоктау                           | 35        |           |  |           |
|           | Дыбыссыз режим                                       | 36        |           |  |           |
|           | Құпиялылық режимінің PIN/құпия кодын өзгерту         | 37        |           |  |           |

# 1 Маңызды қауіпсіздік нұсқаулары

## Қуат талаптары

- Бұл өнімге 100-240 вольт айнымалы ток электр көзі қажет. Қуат өшіп қалған жағдайда байланыс жоғалуы мүмкін.
- Желідегі кернеу EN 60950 стандартында анықталғандай TNV-3 (Электробайланыс желісіндегі кернеу) ретінде жүйеленген.



## Абайлаңыз

- Электр желісі қауіпті ретінде белгіленген. Зарядтағышты қуаттан айырудың жалғыз жолы - қуат тасымалдау құралын электр тогы розеткасынан ажырату. Электр тогы розеткасына ыңғайлы жерде орналасқанына көз жеткізіңіз.

## Зақымды немесе ақаулықты болдырмау үшін:



## Ескерту

- Тек қана пайдаланушы нұсқаулығында көрсетілген қуат тасымалдау құралдарын пайдаланыңыз.
- Тек қана пайдаланушы нұсқаулығында көрсетілген батареяларды пайдаланыңыз.
- Батарея бұрыс түрде орнатылса, жарылыс қаупі туындауы мүмкін.
- Пайдаланылған батареяларды нұсқауларға сәйкес тастаңыз.
- Батареяларды отқа тастамаңыз.
- Әрдайым өніммен бірге ұсынылған кабельдерді пайдаланыңыз.
- Зарядтауға арналған жанасу нүктелерінің немесе батареялардың металл заттармен жанасуына жол бермеңіз.
- Кішкентай металл заттардың өніммен жанасуына жол бермеңіз. Ол дыбыс сапасын нашарлатуы және өнімді зақымдауы мүмкін.
- Металл заттар телефон тұтқасына жақын немесе оның үстінде орналасса, олар шоғырланып қалуы мүмкін.

- Жарылыс қаупі бар ортада өнімді қолданбаңыз.
- Телефон тұтқасын, негізгі станцияны немесе зарядтағышты ашпаңыз, себебі тым жоғары кернеуге тап болыңыз мүмкін.
- Алынбалы құрылғылар үшін розетка құрылғыға жақын орналасуы және ол ыңғайлы жерде болуы қажет.
- Күшейтілген байланыстың қосылу нәтижесінде, дыбыс деңгейінің күрт өсуі ықтимал, сондықтан тұтқаны құлақтан жеткілікті арақашықтықта ұстаныңыз..
- Бұл жабдық қуат өшкенде жедел байланыстар құруға арналмаған. Жедел байланыстар құру үшін басқа жабдық қолдану қажет.
- Өнімге сұйықтықтың енуіне жол бермеңіз.
- Құрамында спирт, аммиак, бензин немесе абразивті заттары бар тазартқыш құралдарды қолданбаңыз, құрылғыны зақымдауы мүмкін.
- Телефонды жылыту жабдығы немесе тікелей күн сәулесі сияқты қатты ыстық жерде пайдаланбаңыз.
- Телефонныңызды құлатып алмаңыз немесе өзге заттардың оның үстіне құлап кетуіне жол беріңіз.
- Жақын жердегі белсенді ұялы телефондар кедергі келтіруі мүмкін.

## Жұмыс істеу және сақтау температурасы туралы

- Температурасы 0°C пен 40°C аралығында болатын (ылғалдылығы 90%-дан аспайтын) бөлмеде пайдаланыңыз.
- Температурасы -20°C пен +45°C аралығында болатын (ылғалдылығы 95%-дан аспайтын) бөлмеде сақтаңыз.
- Батарея қуаты төмен температура шарттарында қысқаруы мүмкін.

## 2 Телефон

Сатып алынған зат құтты болсын және Philips өнімдері орталығына қош келдіңіз!  
<Brand> ұсынатын қолдауды толық пайдалану үшін өніміңізді [www.philips.com/welcome](http://www.philips.com/welcome) торабында тіркеңіз.

### Жинақтылық



Тұтқа\*\*

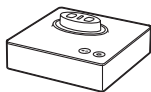

Тірек орны

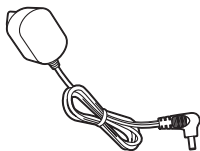

Қуат адаптері



Желі сымы\*



Кепілдік



Пайдаланушы нұсқаулығы



Қысқаша пайдаланушы нұсқаулығы



#### Ескертпе

- \* Кейбір елдерде алдымен желі адаптерін желі сымына қосу, одан кейін желі сымын телефон розеткасына сұғу қажет.

## Телефонның сыртқы түрі

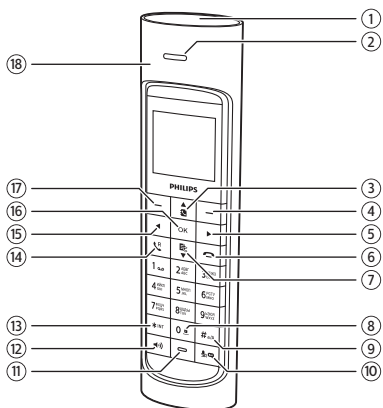

### 1 Дауыс күшейткіші

### 2 Телефон тұтқасының динамигі

### 3 ▲

- Мәзір бойымен жоғары жылжу.
- Телефон тұтқасының динамигінің/дауыс күшейткішінің дыбыс деңгейін арттыру.
- Телефон кітапшасына күту режимінде қол жеткізу..

### 4 ☰

- Жеке мәтінді немесе санды жою үшін, басу. Барлық мәтінді жою үшін, басып тұру.
- Операциядан бас тарту.
- Қайта теру тізіміне күту режимінде қол жеткізу.
- Сөйлесу кезінде дыбыс профилін өзгерту.
- Перненің дәл үстіңгі жағындағы телефон тұтқасы экранында көрсетілген функцияны таңдау.

### 5 ►

Өңдеу режимінде курсорды оң жаққа жылжыту.

### 6 ☰

- Қоңырауды аяқтау.
- Мәзірден шығу немесе операцияны аяқтау.
- Гарнитура қуатын қосу/өшіру үшін басып тұрыңыз.

### 7 ▼

- Мәзір бойымен төмен жылжу.
- Телефон тұтқасының динамигінің/дауыс күшейткішінің дыбыс деңгейін төмендету.
- Күту режимінде қоңыраулар журналына қол жеткізу.

### 8 0#

- Мәтінді өңдеу кезінде бос орын енгізу үшін басу.
- Күту режимінде пернетақтаны құлыптау/құлыптаудан шығару үшін басып тұру.

### 9 #\*/\*

- Мәтінді өңдеу кезінде бос орын енгізу үшін басу.
- Күту режимінде пернетақтаны құлыптау/құлыптаудан шығару үшін басып тұру.

### 10 📞 (M770 үшін) немесе 📞 / 📞 (M775 үшін)

- Микрофон дыбысының деңгейін арттыру немесе төмендету.
- Күту режимінде автоматты жауап беру аппаратының мәзіріне кіріңіз (тек M775 үшін).
- Автоматты жауап беру аппаратындағы жаңа хабарларды тыңдаңыз (тек M775 үшін)..

### 11 Микрофон

12 

- Телефон дауыс күшейткішін қосу/өшіру.
- Дауыс күшейткіш арқылы қоңырау шалу және қоңырауларды қабылдау.

13 

- Екі жақты қоңырау шалу үшін басып тұру (тек бірнеше телефон тұтқасы бар нұсқаға арналған).
- Теру режимін (импульстік режимді немесе уақытша үндестік режимін) орнату.

14 

- Қоңырау шалу және қоңырауларды қабылдау.
- Қайта қоңырау шалу пернесі (бұл функция желіге байланысты.)

15 

Өңдеу режимінде курсорды сол жаққа жылжыту.

16 **OK**

- Күту режимінде басты мәзірге қол жеткізу.
- Жаңа қабылданбаған қоңырау/жаңа хабар/жаңа дауыстық пошта болған кезде негізгі мәзірге кіру үшін басып тұрыңыз.
- Таңдауды растау.
- Опциялар мәзіріне кіру.

17 

- Күту режимінде басты мәзірге қол жеткізу.
- Жаңа қабылданбаған қоңырау/жаңа хабарлама/жаңа дауыстық хат болған кезде негізгі мәзірге кіру үшін басып тұрыңыз.
- Таңдауды растау.
- Опциялар мәзіріне кіру.
- Перненің дәл үстіңгі жағындағы телефон тұтқасы экранында көрсетілген функцияны таңдау.

18 **Батарея жең**

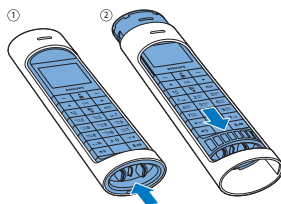

## Негізгі станцияның сыртқы түрі

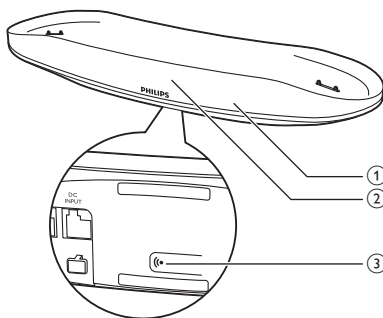

1 

- Динамикті қосыңыз/өшіріңіз (алдын ала тіркелген телефон тұтқасы негізгі станцияда болғанда).
- Динамикпен қоңырау шалыңыз немесе қабылданыз (телефон тұтқасы негізгі станцияда болғанда).
- Дабылды кейінге қалдыру үшін басыңыз (алдын ала тіркелген телефон тұтқасы негізгі станцияда болғанда).

2 

- Дабылды кейінге қалдыру үшін басыңыз (алдын ала тіркелген телефон тұтқасы негізгі станцияда болғанда).



### ③ LED

- Өшірулі: жаңа оқиға жоқ.
- Қосұлы: қоңырауда.
- Жыпылықтап тұр: жаңа қабылданбаған қоңыраулар/авто жауап беру аппаратында жаңа хабарлар/жаңа дауыстық хабарлар.

### ④ СК дисплей

- Кіріс қоңырауы бар кезде қоңырау шалушының аты мен нөмірі кезекпен көрсетіледі (Егер қызмет көрсетуші провайдеріңіздегі қоңырау шалушы идентификаторы қызметіне тіркелсеңіз, осы мүмкіндікті қолдануға болады).
- Уақыт күту режимінде көрсетіледі.

### ⑤ •))

- Телефон тұтқаларын табу үшін басу.
- Тіркеу режимін енгізу үшін басып тұру.

# 3 Жұмысты бастау

## Ескерту

- Телефон тұтқасын қоспас немесе орнатпас бұрын, мәндетті түрде «Маңызды қауіпсіздік нұсқаулары» бөлімін оқып шығыңыз.

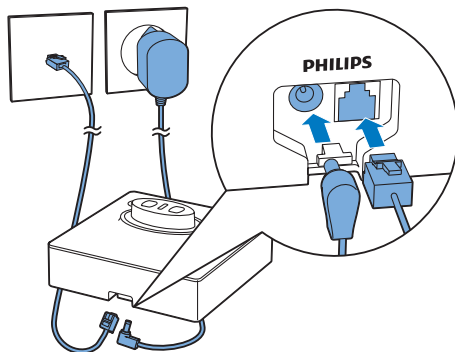

## Негізгі станцияны қосу

### Абайлаңыз

- Өнімді бұзып алу қаупі! Электр қуаты көзіндегі кернеулі токтың телефонның артқы жағында немесе астында көрсетілген кернеулі токқа сәйкестігін тексеріңіз.
- Батареяларды зарядтау үшін тек жинақпен берілген айнаымалы ток адаптерін пайдаланыңыз.

### Ескертпе

- Егер сандық жазылу желісі (DSL) жоғары жылдамдықты интернетке телефон желісі арқылы жазылған болсаңыз, телефон желісі сымы мен қуат розеткасы арасында DSL сүзгісі орнатылғанына көз жеткізіңіз. Сүзгі DSL әсерінен туындайтын шу мен қоңырау шалушы идентификаторына қатысты мәселелердің алдын алуға мүмкіндік береді. DSL сүзгілері туралы ақпарат алу үшін DSL қызметін көрсетуші провайдерге хабарласыңыз.
- Типтік кесте негізгі станцияның астыңғы жағында орналасқан.

## Тұтқаны орнату

Батареялар тұтқаға алдын ала орнатылған. Зарядтау алдында батарея лентасын батарея есігінен тартып ажыратыңыз.

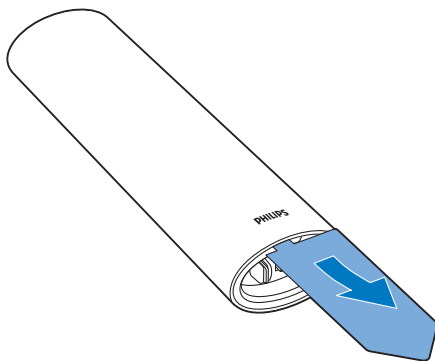

1 Қуат адаптерінің әр ұшын келесілерге жалғаңыз:

- негізгі станцияның төменгі жағындағы тұрақты ток кіріс ұясына;
- қабырғадағы қуат розеткасына.

2 Желі сымының әр ұшын келесілерге жалғаңыз:

- негізгі станцияның төменгі жағындағы телефон ұясына;
- қабырғадағы телефон ұясына.

## Ескерту

- Жарылу қаупі бар! Батареяларды қызудан, күн сәулесінен немесе оттан аулақ ұстаңыз. Батареяларды отқа тастамаңыз.
- Тек ұсынылған батареяларды қолданыңыз.
- Батареяның қызмет мерзімінің азаю қаупі бар! Батареялардың әртүрлі брендтерін немесе түрлерін ешқашан араластырмаңыз.



## Ескертпе

- Бірінші рет пайдаланбай тұрып батареяларды 8 сағат бойы зарядтаңыз.
- Батареялар зарядталып жатқан кезде тұтқаның қызуы — қалыпты жағдай.



## Абайлаңыз

- Батареяларды ауыстыру кезінде батарея полярлығын тексеріңіз. Полярлықтың дұрыс болмауы өнімді зақымдауы мүмкін.

## Телефонды жұмысқа даярлау (мемлекетке байланысты)

- 1 Телефонды алғаш рет пайдалану кезінде сәлемдесу хабарын көретін боласыз.
- 2 [ОК] түймесін басыңыз.

## Елді/тілді орнату

Елді/тілді таңдаңыз, растау үшін [ОК] түймесін басыңыз.

↳ Ел/тіл параметрі сақталды.



## Ескертпе

- Ел/тіл параметрі опциясы елге байланысты. Егер сәлемдесу хабары көрсетілмесе, ел/тіл параметрі алын ала орнатылған. Одан кейін күн мен уақытты қолмен орнатуға болады.

Тілді қалпына келтіру үшін келесі қадамдары орындаңыз.

- 1 [Настр. телеф.] > [Язык] тармағын таңдаңыз, растау үшін [ОК] түймесін басыңыз.
- 2 Тілді таңдап, растау үшін [ОК] түймесін басыңыз.  
↳ Параметр сақталды.

## Күн мен уақытты орнату

- 1 [Меню] > [Настр. телеф.] > [Дата и время] тармағын таңдап, растау үшін [ОК] түймесін басыңыз.
- 2 Күнді енгізу үшін сандық түймелерді басып, растау үшін [ОК] түймесін басыңыз.  
↳ Уақыт параметрі мәзірі телефон тұтқасында көрсетіледі.
- 3 Уақытты енгізу үшін сандық түймелерді басыңыз.
- 4 Растау үшін [ОК] түймесін басыңыз.



## Ескертпе

- Базаның сағаты тұтқа сағатымен автоматты түрде синхрондалады.

## Қашықтан қол жеткізу үшін PIN кодын өзгерту (M775 үшін)



## Ескертпе

- Бұл мүмкіндікті тек авто жауап беру аппараты бар үлгілерде қолдануға болады.
- Әдепкі авто жауап беру аппаратына қашықтан қол жеткізудің PIN коды — 0000 және қауіпсіздікті қамтамасыз ету үшін оны өзгерту маңызды.

- 1 📞 / 🗨 немесе [Меню] > [Автоответчик] > [Удал. доступ] > [Сменить PIN] түймесін басып, растау үшін [ОК] түймесін басыңыз.
- 2 Ескі PIN кодын енгізіп, растау үшін [ОК] түймесін басыңыз.
- 3 Жаңа PIN кодын енгізіп, растау үшін [ОК] түймесін басыңыз.
- 4 Жаңа PIN кодын қайта енгізіп, растау үшін [Сохр.] түймесін басыңыз.  
↳ Параметр сақталды.

## Тұтқаны зарядтау

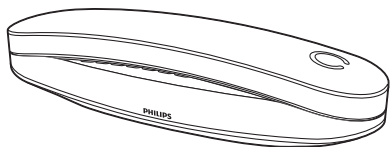

Тұтқаны кез келген бағытта станцияға қондырып зарядтаңыз. Телефон тұтқасы негізгі станцияға дұрыс қойылса, түйісу дыбысын естисіз.

↳ Телефон тұтқасы зарядтала бастайды.

### Ескертпе

- Бірінші рет пайдаланбай тұрып батареяларды 8 сағат бойы зарядтаңыз.
- Батареялар зарядталып жатқан кезде тұтқаның қызуы — қалыпты жағдай.
- Уақыт өте келе батареялардың сыйымдылығы азаяды. Бұл — батарея үшін қалыпты жағдай.

Телефон қолдануға дайын.

## Батарея деңгейін тексеру

Батарея белгішесі ағымдағы батарея деңгейін көрсетеді.

 Тұтқа негізгі станциядан алынғанда жолақтар батарея деңгейін (толы, орташа және аз) көрсетеді.

 Тұтқаны негізгі станцияға қойғанда жолақтар зарядталу аяқталғанша жыпылықтайды.

 Қуаты жоқ батарея белгішесі жыпылықтайды. Батареяның қуаты аз және оны қайта зарядтау қажет.

Батарея деңгейі төмен болса, телефонның СҚД артқы жарығы өшеді. Егер батареяларда қуат жоқ болса, телефон тұтқасы өшіп



қалады. Телефонды қолдану кезінде ескерту дыбыстарын естісеңіз, телефон батареясының қуаты таусылуға жақын. Ескертуден кейін қоңырау ажыратылады.









## Күту режимі дегеніміз не?





Телефон қолданылмай тұрған кезде күту режимінде болады. Тұтқа экранында телефон тұтқасының аты, күн мен уақыт және телефон тұтқасының нөмірі көрсетіледі. Телефон негізгі станцияда кезде, жауапсыз қоңыраулар немесе дауыстық хабар сияқты ешқандай оқиға болмаған жағдайда сағат экран қорғағышы біраз уақыттан кейін көрсетіледі.

## Дисплей белгішелері

Күту режимінде басты экрандағы белгішелер телефон тұтқасында қолжетімді мүмкіндіктерді көрсетеді.

| Белгіше   | Сипаттамалар  |
|---|---|
|    | Телефон тұтқасы негізгі станциядан/зарядтағыштан ажыратылған болса, жолақтар батарея деңгейін (толықтай зарядталған немесе аз) көрсетеді. |
|    | Телефон тұтқасын негізгі станцияға/зарядтағышқа қойғанда, жолақтар батарея толық зарядталғанша жылжуын тоқтатпайды.                       |
|  | Қуаты таусылған батарея белгішесі жыпылықтап, ескерту дыбысы естіледі. Батареяның қуаты аз және оны қайта зарядтау қажет.                 |

|   |  |
|---|--|
|     | Телефон тұтқасы мен базалық станция арасындағы байланыс күйін көрсетеді. Жолақтар саны көп болған сайын байланыс сапасы да жақсырақ болады.  |
|    | қоңыраулар журналында жауап берілген кіріс қоңырауын көрсетеді.  |
|    | қоңыраулар журналында шығыс қоңырауын көрсетеді.   |
|    | Жауап берілмеген қоңыраулар журналында жаңа жауап берілмеген қоңырау болған жағдайда немесе жауап берілмеген қоңыраулар тізімін қараған кезде жыпылықтап тұрады. Жауап берілмеген қоңыраулар журналы оқылып қойған жағдайда белгі өзгеріссіз қалады. |
|    | Қоңыраулар журналындағы блокталған қоңырауларды шолғанда ол тұрақты түрде қосылған болады.   |
|    | Кіріс қоңырауы келген кезде жыпылықтап тұрады. Сөйлесу кезінде өзгеріссіз қалады.  |
|    | Дауыс зорайтқыш қосулы.  |
|  | Қоңырау дыбысы өшулі. Дыбыссыз режим орнатылды және белсенді кезеңде (телефон шырылдамайды).   |
|  | Авто жауап беру аппараты (тек M775): жаңа хабар келгенде немесе жад толы болғанда жыпылықтайды. Телефонға авто жауап беру аппараты қосылған кезде ол көрсетіледі.  |

|   |  |
|---|--|
|   | Баспасөз және дауыстық поштаны желіге қатынау әрекетін <b>1</b> басып, ұстап тұрыңыз (желі мен елге байланысты). Жаңа дауыстық хабарлама бар кезде жыпылықтайды. Дауыстық хабарламаны қоңырау журналынан қарағаннан кейін белгіше қалыпты күйіне оралады. Дауыстық хабарлама жоқ болса, белгіше көрсетілмейді. |
|  | Дыбыссыз режим орнатылды, бірақ белсенді кезеңнен тыс.   |
|  | Дабыл іске қосылды. Алдын ала тіркелген телефон тұтқасы және негізгі станция экранында белгіше көрсетіледі.  |
|  | Ол дыбыс деңгейін реттегенде көрсетіледі.  |
| <b>ECO</b>  | <b>ECO («Үнемді»)</b> режимі белсенді.   |
| <b>ECO+</b>   | <b>ECO+</b> режимі белсенді.   |
| <b>НАС</b>  | Бұл телефонға есту аппараты құрылғысымен бірігіп, дыбысты күшейтуге және шу кедергілерін азайтуға мүмкіндік береді.  |

## Сигнал күшін тексеру

|   |  |
|---|--|
|  | Жолақтар саны телефон тұтқасы мен негізгі станция арасындағы байланыс күйін көрсетеді. Жолақтар саны көп болған сайын байланыс та жақсырақ болады. |
|---|--|

- Қоңырау шалмас немесе қабылдамас бұрын және телефон функциялары мен мүмкіндіктерін қолданбас бұрын телефон тұтқасы негізгі станцияға жалғанғанына көз жеткізіңіз.

- Телефон арқылы сөйлесу кезінде ескерту дыбыстарын естісеңіз, телефон батареясының қуаты таусылуға жақын немесе телефон ауқымнан тыс жерде тұр. Батареяны зарядтаңыз немесе тұтқаны негізгі станцияға жақынырақ апарыңыз.



#### Ескертпе

- **ECO+** қосылып тұрғанда сигнал сапасының белгішесі көрсетілмейді.

---

## Тұтқаны қосу немесе өшіру

Телефон тұтқасын қосу немесе өшіру үшін  түймесін басып тұрыңыз.

## 4 Қоңыраулар

### Ескертпе

- Қуат өшкенде, телефон төтенше жағдай қызметтеріне хабарласа алмайды.

### Кеңес

- Қоңырау шалар алдында немесе сөйлесу кезінде сигнал күшін тексеріңіз (ақылдасу 'Сигнал күшін тексеру' бет 11).



## Қоңырау шалу

Келесі әдістер арқылы қоңырау шала аласыз:



- Қалыпты қоңырау.
- Алдын ала теру қоңырауы.

Сондай-ақ, қайта теру тізімінен (ақылдасу 'Қайта қоңырау шалу' бет 22), телефон кітапшасы тізімінен (ақылдасу 'Телефон кітапшасынан қоңырау шалу' бет 19) және қоңырау журналынан (ақылдасу 'Қайта қоңырау шалу' бет 23) қоңырау шала аласыз.

## Қалыпты қоңырау

- 1  немесе  түймесін басыңыз.
- 2 Телефон нөмірін теріңіз.
  - ↳ Нөмір терілді.
  - ↳ Ағымдағы қоңырау ұзақтығы көрсетіледі.

## Алдын ала теру қоңырауы



- 1 Телефон нөмірін теру
  - Санды өшіру үшін [Очист.] түймесін басыңыз.
  - Уақытша кідірту енгізу үшін #\*\* түймесін басып тұрыңыз.
- 2 Қоңыраудан шығу үшін,  немесе  түймесін басыңыз.

### Ескертпе

- Ағымдағы қоңыраудың сөйлесу уақыты қоңыраудың уақыт датчигінде көрсетіледі.
- Егер ескерту дыбысын естісеңіз, телефон батареясының қуаты таусылған немесе телефон ауқымнан тыс жерде тұр. Батареяны зарядтаңыз немесе телефонды негізгі станцияға жақынырақ апарыңыз.

## Қоңырауға жауап беру

Телефон шырылдағанда келесі опциялардан таңдауға болады:

- қоңырауға жауап беру үшін  немесе  түймесін басыңыз.
- автоматты түрде жауап беру мүмкіндігін (ақылдасу 'Автоматты жауап беру' бет 28) іске қосқанда қоңырауға жауап беру үшін телефон тұтқасын алыңыз.
- ағымдағы кіріс қоңырауының шырылдауын өшіру үшін [Тихо] параметрін уақытша таңдаңыз.

### Абайлаңыз

- Телефон тұтқасы шырылдағанда немесе хендсфри белсенді болған кезде құлағыңызға зақым келмеу үшін телефон тұтқасын құлағыңыздан қашығырақ ұстаңыз.

### Ескертпе

- Қоңырау шалушы идентификаторы қызметін қызмет көрсетуші провайдерге тіркеген болсаңыз, бұл қызмет қолжетімді болады.



## Кеңес

- Қоңырау жіберілген кезде, ескертпе хабарламасы көрсетіледі.

## Қоңырауды аяқтау

Келесі әдістер арқылы қоңырауды аяқтауға болады:

- түймесін басыңыз;
- Тұтқаны негізгі станцияға немесе зарядтайтын ұстағышқа қойыңыз.



## Ескертпе

- Телефон тұтқасын базалық станцияға немесе зарядтағышқа қою автоматты түрде тұтқаны қою мүмкіндігі өшірулі кезде қоңырауды аяқтамайды (ақыласу 'Тұтқаны автоматты түрде қоюды белсендіру/өшіру' бет 28).

## Телефон тұтқасының динамигінің/дауыс күшейткішінің дыбыс деңгейін реттеу

Қоңырау барысында дыбыс деңгейін реттеу үшін / түймесін басыңыз.

- ↳ Телефон тұтқасының динамигінің/дауыс күшейткішінің дыбыс деңгейі реттелген және телефон қоңырау экранына оралу.

## Микрофон дыбысының деңгейін төмендету

- 1 Қоңырау кезінде түймесін басыңыз.
  - ↳ Тұтқада [Звук выкл.] көрсетіледі.
  - ↳ Қоңырау шалушы сізді естімейді, алайда, сіз оны естисіз.
- 2 Микрофонды ажырату үшін түймесін қайта басыңыз.
  - ↳ Енді қоңырау шалушымен сөйлесе аласыз.

## Дауыс күшейткішті қосу/өшіру

Тұтқада немесе негізгі станцияда түймесін басыңыз.

## Екінші қоңырау шалу



## Ескертпе

- Бұл қызмет желіге байланысты.

- 1 Қоңырау кезінде түймесін басыңыз.
  - ↳ Бірінші қоңырау желіде тұрады.
- 2 Екінші нөмірді теріңіз.
  - ↳ Экранда көрсетілген нөмір теріледі.

## Екінші қоңырауға жауап беру







## Ескертпе

- Бұл қызмет желіге байланысты.



Кіріс қоңырауы туралы хабарлайтын үздіксіз дыбысты естісеңіз, келесі жолдар арқылы қоңырауға жауап бере аласыз:

- 1 Қоңырауға жауап беру үшін  және  түймелерін басыңыз.  
↳ Бірінші қоңырау желіде тұрады, ал сіз екінші қоңырауға қосыласыз.
- 2 Ағымдағы қоңырауды аяқтап, бірінші қоңырауға жауап беру үшін  және  түймелерін басыңыз.



---

## Екі қоңырау арасында ауысу



### Ескертпе

- Бұл қызмет желіге байланысты. Жұмыс үшін желі провайдерінен тексеріңіз.

-  және  түймелерін басыңыз.
- ↳ Ағымдағы қоңырау желіде тұрады, ал сіз келесі қоңырауға қосыласыз.



---

## Сыртқы қоңырау шалушылар бар конференция қоңырауын шалу



### Ескертпе

- Бұл қызмет желіге және елге байланысты. Пайдалану мен қосымша төлемдерді қызмет провайдерінен тексеріңіз.

- Екі қоңырауға жалғанған кезде,  түймесін, одан кейін  түймесін басыңыз.
- ↳ Екі қоңырау біріктіріледі және конференциялық қоңырау орнатылады.

## 5 Екі жақты және конференциялық қоңырау

### Ескертпе



- Бұл мүмкіндікті тек көп тұтқалы нұсқаларда қолдануға болады.

Екі жақты қоңырау — бір негізгі станцияны ортақ пайдаланатын өзге телефон тұтқасына шалынатын қоңырау. Конференция қоңырауы сіз, өзге телефон тұтқасын пайдаланушы және сыртқы қоңырау шалушы арасындағы тілдесуді қамтиды.

## Келесі телефон тұтқасына қоңырау шалу

### Ескертпе

- Егер негізгі станцияда тек екі телефон тұтқасы тіркелген болса, қоңырауды келесі телефон тұтқасына қоңырау шалу үшін \*INT түймесін басып тұрыңыз.

- 1 \*INT түймесін басып тұрыңыз.  
↳ Екі жақты қоңырау үшін қолжетімді телефон тұтқалары көрсетіледі.
- 2 Телефон тұтқасын таңдап, растау үшін [OK] түймесін басыңыз.  
↳ Таңдалған телефон тұтқасы шылдырлайды.
- 3 Таңдалған телефон тұтқасындағы  түймесін басыңыз.  
↳ Екі жақты қоңырау орнатылды.
- 4 Екі жақты қоңырауды тоқтату немесе аяқтау үшін [Очист.] не болмаса  түймесін басыңыз.

### Ескертпе

- Егер таңдалған тұтқа бос болмаса, тұтқаның экранында [Занято] көрсетіледі.

## Қоңырау кезінде

Қоңырау кезінде бір телефон тұтқасынан екінші телефон тұтқасына ауыса аласыз:

- 1 \*INT түймесін басып тұрыңыз.  
↳ Ағымдағы қоңырау желіде тұрады.  
↳ Көп тұтқалы нұсқаларда өзара байланысқа қолдануға болатын тұтқалар көрсетіледі, содан кейін 2-қадамға өтіңіз.
- 2 Телефон тұтқасын таңдап, растау үшін [OK] түймесін басыңыз.  
↳ Келесі тараптың қоңырауға жауап беруін күтіңіз.

## Қоңыраулар арасында ауысу

Сыртқы қоңырау мен екі жақты қоңырау арасында ауысу үшін \*INT түймесін басыңыз.

## Конференциялық қоңырау шалу

3 жақты конференция қоңырауы — сіздің, өзге телефон тұтқасын пайдаланушының және сыртқы қоңырау шалушының арасындағы қоңырау. Ол бір негізгі станцияны ортақ пайдаланатын екі телефон тұтқасының болуын қажет етеді.

### Сыртқы қоңырау кезінде

- 1 Ішкі қоңырауды бастау үшін **\*INT** түймесін басып тұрыңыз.
  - ↳ Сыртқы қоңырау желіде тұрады.
  - ↳ Бірнеше телефон тұтқасы бар нұсқаларда екі жақты қоңырау үшін қолжетімді телефон тұтқалары көрсетіледі. Кейін 2-қадамға өтіңіз.
  - ↳ Екі тұтқалы нұсқаларда басқа тұтқа шырылдайды. Кейін 3-қадамға өтіңіз.
- 2 Телефон тұтқасын таңдап, растау үшін **[ОК]** түймесін басыңыз.
  - ↳ Таңдалған телефон тұтқасы шылдырлайды.
- 3 Таңдалған телефон тұтқасындағы **☎<sup>R</sup>** түймесін басыңыз.
  - ↳ Екі жақты қоңырау орнатылды.
- 4 **[Конф.]** түймесін басыңыз.
  - ↳ Сіз сыртқы қоңырау мен таңдалған телефон тұтқасы арқылы орнатылған 3 жақты конференциялық қоңыраудасыз.
- 5 Конференциялық қоңырауды аяқтау үшін **☎** түймесін басыңыз.

### Ескертпе

- **[Службы]> [Конференция]** параметрі **[Авто]** мәніне орнатылған жағдайда жүріп жатқан конференциялық қоңырауға қосылу үшін **☎<sup>R</sup>** түймесін басыңыз.

## Конференциялық қоңырау кезінде

- 1 Сыртқы қоңырауды ұстауға қою және ішкі қоңырауға қайту үшін **[Внутр.]** түймесін басыңыз.
  - ↳ Сыртқы қоңырау желіде тұрады.
- 2 Конференциялық қоңырауды қайта орнату үшін **[Конф.]** түймесін басыңыз.

### Ескертпе

- Егер конференциялық қоңырау кезінде бір телефон тұтқасын қойсаңыз, екінші телефон тұтқасы сыртқы қоңырауға қосылған күйінде қалады.

## 6 Мәтін мен сандар

Телефон тұтқасы атауы, телефон кітапшасы жазбалары және өзге де мәзір элементтері үшін мәтін және сандарды енгізе аласыз.

### Мәтін мен сандарды енгізу

- 1 Қажетті таңбаны енгізу үшін әріптік-сандық пернені бір немесе бірнеше рет басыңыз.
- 2 Таңбаны жою үшін [Очист.] түймесін басыңыз. Барлық таңбаларды жою үшін [Очист.] түймесін басып тұрыңыз. Курсорды солға және оңға жылжыту үшін ◀ / ▶ түймесін басыңыз.
- 3 Бос орын қосу үшін 0<sup>•</sup> түймесін басыңыз.



#### Ескертпе

- Таңбалар мен сандардың пернелерге сәйкестенуі туралы толық ақпарат алу үшін желілік пайдаланушы нұсқаулығының «Қосымша» тарауын қараңыз.

### Үлкен әріп пен кіші әріп арасында ауысу

Әдепкі бойынша, сөйлемдегі әр сөздің бірінші әрпі үлкен әріптен басталады, ал қалғандары кіші әріппен жазылады. Үлкен және кіші әріптердің арасында ауысу үшін #\*^ түймесін басып тұрыңыз.

# 7 Телефон кітапшасы

Бұл телефонда 100 жазбаға сақтайтын телефон кітапшасы бар. Телефон кітапшасына тұтқадан қол жеткізуге болады. Әр жазбаның атының ұзындығы 16 таңбаға дейін болуы мүмкін. Ол 3 нөмірге дейін сақтай алады, ал әр нөмірдің ұзындығы 24 санға дейін болады. 2 тікелей қол жеткізілетін жад жасауға болады (1 және 2 пернелері). Елге сәйкес 1 және 2-перне үшін сәйкесінше қызмет көрсетуші провайдердің дауыстық хабарлама нөмірі және ақпараттық қызмет нөмірі алдын ала орнатылады. Пернені күту режимінде басып тұрғанда сақталған нөмір автоматты түрде теріледі.

## Ескертпе

- Тікелей қатынасатын жадтың қол жетімділігі елге байланысты.

## Телефон кітапшасын қарау

### Ескертпе

- Телефон кітапшасын бір уақытта бір телефон тұтқасынан қарай аласыз.



- 1 Телефон кітапшасының тізіміне кіру үшін  түймесін басыңыз немесе [Меню] > [Телеф. книга] > [Показать] > [ОК] тармағын таңдаңыз.
- 2 Бір жаңа контактіні таңдап, бар ақпаратты қараңыз.

## Жазбаны іздеу

Телефон кітапшасы жазбаларын екі жолмен іздеуге болады:

- Контактілер тізімі бойымен жылжу.
- Контактінің алғашқы таңбасын енгізу.



### Контактілер тізімі бойымен жылжу

- 1 Телефон кітапшасының тізіміне кіру үшін  түймесін басыңыз немесе [Меню] > [Телеф. книга] > [Показать] > [ОК] тармағын таңдаңыз.
- 2 Телефон кітапшасы тізімі бойымен қозғалу үшін  және  түймесін басыңыз.

### Контактінің алғашқы таңбасын енгізу

- 1 Телефон кітапшасының тізіміне кіру үшін  түймесін басыңыз немесе [Меню] > [Телеф. книга] > [Показать] > [ОК] тармағын таңдаңыз.
- 2 Таңбаға сәйкес келетін әріптік-сандық пернені басыңыз.  
↳ Осы таңбадан басталатын жазба көрсетіледі.

## Телефон кітапшасынан қоңырау шалу

- 1 Телефон кітапшасының тізіміне кіру үшін  түймесін басыңыз немесе [Меню] > [Телеф. книга] > [Показать] > [ОК] тармағын таңдаңыз.
- 2 Телефон кітапшасынан контактіні таңдаңыз.
- 3 [Просм.] түймесін басыңыз.
- 4 Бір нөмір түрін (мобильді/үй/жұмыс) таңдап, қоңырау шалу үшін,  түймесін басыңыз.

## Қоңырау кезінде телефон кітапшасына кіру

- 1 [Парам.] түймесін басып, [Телеф. книга] параметрін таңдаңыз.
- 2 Растау үшін, [ОК] түймесін басыңыз.
- 3 Нөмірді көру үшін контактіні таңдаңыз да, [ОК] түймесін басыңыз.



## Жазба қосу

### Ескертпе

- Телефон кітапшасының жады толы болса, тұтқада ескертпе хабары көрсетіледі. Жаңасын қосу үшін бірнеше жазбаны жойыңыз.
- Жазба нөмірін өзгерткенде жаңа нөмір ескі нөмірді қайта жазады.

- 1 [Меню] > [Телеф. книга] > [Доб. новый] тармағын таңдап, растау үшін [ОК] түймесін басыңыз.
- 2 Атауды енгізіңіз, растау үшін [ОК] түймесін басыңыз.
- 3 Қалта телефон нөмірін, үй нөмірін және жұмыс нөмірін енгізіп, растау үшін, [Сохран.] түймесін басыңыз.  
↳ Жаңа жазба сақталды.

### Кеңес

- Уақытша кідірту үшін #\*\* түймесін басып тұрыңыз.
- Қажетті таңбаны енгізу үшін әріптік-сандық пернені бір немесе бірнеше рет басыңыз.
- Таңбаны жою үшін [Очист.] түймесін басыңыз. Курсорды солға және оңға жылжыту үшін,  /  түймесін басыңыз.

### Ескертпе

- Телефон кітапшасының әр жазбасында ең көбі 3 нөмір сақтауға болады.

## Жазбаны өңдеу

- 1 [Меню] > [Телеф. книга] > [Редактир.] тармағын таңдап, растау үшін [ОК] түймесін басыңыз.
- 2 Контактін таңдап, растау үшін [ОК] түймесін басыңыз.
- 3 Атты өңдеңіз, растау үшін [ОК] түймесін басыңыз.
- 4 Мобильді/үй/кеңсе нөмірін таңдаңыз, содан кейін растау үшін [ОК] түймесін басыңыз.
- 5 Нөмірді өңдеңіз, растау үшін [Сохран.] түймесін басыңыз.

## Жазбаны жою

- 1 [Меню] > [Телеф. книга] > [Удалить] тармағын таңдап, растау үшін [ОК] түймесін басыңыз.
- 2 Контактін таңдап, растау үшін [ОК] түймесін басыңыз.  
↳ Тұтқада растау сұрауы көрсетіледі.
- 3 Растау үшін, [ОК] түймесін басыңыз.  
↳ Жазба жойылды.

## Барлық жазбаларды жою

- 1 [Меню] > [Телеф. книга] > [Удалить все] тармағын таңдап, растау үшін [ОК] түймесін басыңыз.  
↳ Тұтқада растау сұрауы көрсетіледі.
- 2 Растау үшін, [ОК] түймесін басыңыз.  
↳ Барлық жазбалар (2 тікелей қатысу жады жазбасынан басқа) жойылды.

# 8 Қоңырау журналы

Қоңырау журналында барлық өткізіп алған, қабылданған немесе блокталған қоңыраулардың кіріс қоңыраулар тізімі сақталады. Кіріс қоңыраулары журналында қоңырау шалушы аты мен нөмірін, қоңырау шалу уақыты мен күнін қамтиды. Бұл мүмкіндік қоңырау шалушы идентификаторы қызметін қызмет көрсетуші провайдерінде тіркеген болсаңыз, қолжетімді болады. Телефон 50 кіріс қоңырау жазбасына дейін сақтай алады. Телефон тұтқасындағы қоңырау журналы белгішесі жауап берілмеген қоңыраулар бар болса, жыпылықтап тұрады. Егер қоңырау шалушы өзі туралы ақпаратты көрсетуге рұқсат етсе, оның аты мен нөмірін көре аласыз. Қоңырау жазбалары хронологиялық реті бойынша тізімделеді, тізімнің басында ең соңғы қабылданған қоңырау көрсетіледі.

## Ескертпе

- Қоңырау тізімінен тікелей кері қоңырау шалу үшін қоңырау тізіміндегі нөмір жарамды екеніне көз жеткізіңіз.

Экрандағы белгішелер қоңыраудың өткізіп алған/қабылданған/блокталған қоңырау екенін көрсетеді.

| Белгішелер | Сипаттама |
|------------|-----------|
|------------|-----------|

|   |  |
|---|--|
|  | Жауап берілген кіріс қоңырауын қоңыраулар журналынан қараған кезде белгіше қалыпты күйіне оралады. |
|---|--|



Ол жаңа өткізіп алған қоңырау бар болса немесе қоңыраулар журналында өткізіп алған қоңырауларды шолғанда жыпылықтайды. Ол оқылған өткізіп алған қоңырауларды қоңырау журналынан шолу кезінде тұрақты күйінде қалады.



Қоңыраулар журналындағы блокталған қоңырауларды шолғанда ол тұрақты түрде қосулы болады.

## Қоңырау тізімі түрі

Қоңырау журналында барлық кіріс қоңыраулардың немесе тек өткізіп алған қоңыраулардың көрсетілуін орнатуға болады.

## Ескертпе

- Бұл параметр елге байланысты.

## Қоңырау тізімі түрін таңдау

- 1 [Меню] > [Службы] > [Тип спис. выз.] тармағын таңдап, растау үшін [OK] түймесін басыңыз.
- 2 Опцияны таңдап, растау үшін [OK] түймесін басыңыз.

---

## Қоңырау жазбаларын қарау

- 1  түймесін басыңыз.  
↳ Кіріс қоңыраулары журналы көрсетіледі.
- 2 Бір жазбаны таңдап, **[Парам.]** түймесін басыңыз.
- 3 Қосымша қолжетімді ақпаратты алу үшін **[Показать]** > тармақтарын **[ОК]** таңдаңыз.



---

## Қоңырау жазбасын телефон кітапшасына сақтау

- 1  түймесін басыңыз.  
↳ Кіріс қоңыраулары журналы көрсетіледі.
- 2 Бір жазбаны таңдап, **[Парам.]** түймесін басыңыз.
- 3 **[Сохранение]** пәрменін таңдаңыз да, растау үшін **[ОК]** түймесін басыңыз.
- 4 Атты енгізіп немесе өзгертіп, растау үшін **[ОК]** түймесін басыңыз.
- 5 Нөмір түрін (мобильді/үй/кеңсе) таңдаңыз, содан кейін растау үшін **[ОК]** түймесін басыңыз.
- 6 Нөмірді өңдеңіз, растау үшін **[Сохранение]** түймесін басыңыз.  
↳ Жазба сақталды.

---

## Қайта қоңырау шалу

- 1  түймесін басыңыз.
- 2 Тізімнен бір жазбаны таңдаңыз.
- 3 Қоңырау шалу үшін  түймесін басыңыз.

---

## Қоңырау жазбасын жою

- 1  түймесін басыңыз.  
↳ Кіріс қоңыраулары журналы көрсетіледі.
- 2 Бір жазбаны таңдап, **[Парам.]** түймесін басыңыз.
- 3 **[Удалить]** пәрменін таңдаңыз да, растау үшін **[ОК]** түймесін басыңыз.  
↳ Тұтқада растау сұрауы көрсетіледі.
- 4 Растау үшін **[ОК]** түймесін басыңыз.  
↳ Жазба жойылды.

---

## Барлық қоңырау жазбаларын жою

- 1  түймесін басыңыз.  
↳ Кіріс қоңыраулары журналы көрсетіледі.
- 2 Опциялар мәзіріне кіру үшін **[Парам.]** түймесін басыңыз.
- 3 **[Удалить все]** пәрменін таңдаңыз да, растау үшін **[ОК]** түймесін басыңыз.  
↳ Тұтқада растау сұрауы көрсетіледі.
- 4 Растау үшін **[ОК]** түймесін басыңыз.  
↳ Барлық жазбалар жойылды.



## 9 Қайта теру тізімі

Қайта теру тізімінде терілген нөмірлердің тізімі сақталады. Бұл тізім сіз қоңырау шалған нөмірлерді және/немесе аттарды қамтиды. Бұл телефон 20 қайта теру жазбасына дейін сақтай алады.

### Қайта теру жазбаларын қарау

[Повт.] тармағын таңдаңыз.

### Қайта теру жазбасын телефон кітапшасына сақтау

- 1 Терілген қоңыраулар тізіміне кіру үшін [Повт.] түймесін басыңыз.
- 2 Бір жазбаны таңдап, растау үшін [ОК] > [Парам.] түймесін басыңыз.
- 3 [Сохран. номер] пәрменін таңдаңыз да, растау үшін [ОК] түймесін басыңыз.
- 4 Атты енгізіп немесе өзгертіп, растау үшін [ОК] түймесін басыңыз.
- 5 Нөмір түрін (мобильді/үй/кеңсе) таңдаңыз, содан кейін растау үшін [ОК] түймесін басыңыз.
- 6 Нөмірді өңдеңіз, растау үшін [Сохран.] түймесін басыңыз.  
↳ Жазба сақталды.

### Қайта қоңырау шалу

- 1 [Повт.] түймесін басыңыз.
- 2 Қоңырау шалынатын жазбаны таңдаңыз.  
↳ түймесін басыңыз.  
↳ Нөмір терілді.

### Қоңырау барысында қайта теру тізімін ашу

- 1 [Парам.] түймесін басып, [Повторн. набор] параметрін таңдаңыз.
- 2 Растау үшін, [ОК] түймесін басыңыз.

### Қайта теру жазбасын жою

- 1 Терілген қоңыраулар тізіміне кіру үшін [Повт.] түймесін басыңыз.
- 2 Бір жазбаны таңдап, растау үшін [ОК] > [Парам.] түймесін басыңыз.
- 3 [Удалить] пәрменін таңдаңыз да, растау үшін [ОК] түймесін басыңыз.  
↳ Тұтқада растау сұрауы көрсетіледі.
- 4 Растау үшін, [ОК] түймесін басыңыз.  
↳ Жазба жойылды.

### Барлық қайта теру жазбаларын жою

- 1 Терілген қоңыраулар тізіміне кіру үшін [Повт.] түймесін басыңыз.
- 2 [ОК] > [Парам.] > [Удалить все] тармағын таңдаңыз, растау үшін [ОК] түймесін басыңыз.  
↳ Тұтқада растау сұрауы көрсетіледі.
- 3 Растау үшін, [ОК] түймесін басыңыз.  
↳ Барлық жазбалар жойылды.

# 10 Дыбыс параметрлері

## Телефон тұтқасының қоңырау дыбысының деңгейін орнату

5 түрлі қоңырау дыбысы деңгейінің бірін немесе **[Выключить]** деңгейін таңдай аласыз.

- 1 **[Меню]** > **[Звуки]** > **[Громк. вызова]** тармағын таңдап, растау үшін **[ОК]** түймесін басыңыз.
- 2 Дыбыс деңгейін таңдаңыз, растау үшін **[ОК]** түймесін басыңыз.  
↳ Параметр сақталды.

## Телефон тұтқасының қоңырау дыбысын орнату

10 түрлі қоңырау дыбысының бірін таңдай аласыз.

- 1 **[Меню]** > **[Звуки]** > **[Мелод. вызова]** тармағын таңдап, растау үшін **[ОК]** түймесін басыңыз.
- 2 Қоңырау дыбысын таңдап, растау үшін **[ОК]** опциясын басыңыз.  
↳ Параметр сақталды.

## Перне дыбысы

Перне дыбысы — телефон тұтқасындағы пернені басқанда шығатын дыбыс.

- 1 **[Меню]** > **[Звуки]** > **[Звук кнопки]** тармағын таңдап, растау үшін **[ОК]** түймесін басыңыз.
- 2 **[Включить]/[Выключить]** тармағын таңдаңыз, растау үшін **[ОК]** түймесін басыңыз.  
↳ Параметр сақталды.

## Түйісу дыбысын орнату

Түйісу дыбысы — телефон тұтқасын негізгі станцияға немесе зарядтағышқа қойған кезде шығатын дыбыс.

- 1 **[Меню]** > **[Звуки]** > **[Звук базы]** тармағын таңдап, растау үшін **[ОК]** түймесін басыңыз.
- 2 **[Включить]/[Выключить]** тармағын таңдаңыз, растау үшін **[ОК]** түймесін басыңыз.  
↳ Параметр сақталды.

## Батарея дыбыс орнату

Батарея дыбысы — батарея қуаты төмендегенде және қайта зарядтау қажет болғанда шығатын дыбыс.

- 1 **[Меню]** > **[Звуки]** > **[Звук аккумулят.]** тармағын таңдап, растау үшін **[ОК]** түймесін басыңыз.
- 2 **[Включить]/[Выключить]** тармағын таңдаңыз, растау үшін **[ОК]** түймесін басыңыз.  
↳ Параметр сақталды.

---

## Дыбыс профилін орнату

Құлақтықтағы дыбыстың 3 түрлі профилінің бірін орнатуға болады.

- 1 [Меню] > [Звуки] > [MySound]  
тармағын таңдап, растау үшін [ОК]  
түймесін басыңыз.
- 2 Профильді таңдаңыз, содан кейін растау үшін [ОК] түймесін басыңыз.  
↳ Параметр сақталды.

---

## Сөйлесу кезінде дыбыс профиліне қол жеткізу

Сөйлесу кезінде дыбыс профилін өзгерту үшін [Звук] түймесін бір рет немесе бірнеше рет басыңыз.

---

## Есту аппаратымен үйлесімді (HAC)

Телефон есту аппаратымен үйлесімді (ETS300381 стандартына сәйкес). Бұл телефонға есту аппараты құрылғысымен бірігіп, дыбыстың күшеюіне және шу кедергілерінің азаюына мүмкіндік береді. Осы функция қосылған болса, HAC телефон экранында көрсетіледі.

# 11 Телефон параметрлері

Телефоныңызды толықтай иелену үшін параметрлерді теңшей аласыз.

## Көрсету параметрлері

Күту режимінде телефон дисплейін өзгертуге болады.

### Дисплей контрастын орнату

Тұтқа экранының ашықтығын түрлі деңгейлерге орната аласыз.

- 1 [Меню] > [Настр. телеф.] > [Дисплей] > [СКД контрасты] тармағын таңдап, растау үшін [ОК] түймесін басыңыз.
- 2 Опцияны таңдап, растау үшін [ОК] түймесін басыңыз.

### Көрнекі қоңырау орнату

Көрнекі қоңырау іске қосылғанда дисплей мен пернетақтаның көмескі жарығы кіріс қоңырауы болғанда жыпылықтайды.

- 1 [Меню] > [Настр. телеф.] > [Дисплей] > [Свет. индик.] тармағын таңдаңыз да, растау үшін [ОК] түймесін басыңыз.
- 2 [Индик. вкл.]/[Индик. выкл.] тармағын таңдаңыз, содан соң растау үшін [ОК] түймесін басыңыз.  
↳ Параметр сақталды.

### Тұғыр артқы жарығы

Телефон күту режимінде тұрғанда, тұғыр артқы жарығын белгілі бір уақыт ішінде іске қосуға болады.

Тұғыр артқы жарығын іске қосу/ажырату

- 1 [Меню] > [Настр. телеф.] > [Дисплей] > [Подсветка базы] тармағын таңдап, растау үшін [ОК] түймесін басыңыз.
- 2 [Включить]/[Выключить] тармағын таңдап, растау үшін, [ОК] түймесін басыңыз.  
↳ Параметр сақталды.

Тұғыр артқы жарығының ұзақтығын орнату

- 1 [Меню] > [Настр. телеф.] > [Дисплей] > [Подсветка базы] > [Включить] тармағын таңдап, растау үшін [ОК] түймесін басыңыз.
- 2 Уақыт ұзақтығын орнату үшін, экрандағы нұсқауды орындап, растау үшін, [ОК] түймесін басыңыз.  
↳ Параметр сақталды.

## ЕСО (ЭКО) режимі

ЕСО («Үнемді») режимі сіз сөйлесіп жатқанда немесе телефон күту режимінде болғанда телефон тұтқасының және базалық станцияның тасымалдау қуатын азайтады.

- 1 [Меню] > [Настр. телеф.] > [Режим ЕСО] тармағын таңдап, растау үшін [ОК] түймесін басыңыз.
- 2 [Включить]/[Выключить] тармағын таңдаңыз, растау үшін [ОК] түймесін басыңыз.  
↳ Параметр сақталды.  
↳ ЕСО («Үнемді») күту режимінде көрсетіледі.



### Ескертпе

- ЕСО («Үнемді») режимі [Включить] күйіне орнатылған болса, телефон тұтқасы мен базалық станция арасындағы байланыс ауқымын азайтуға болады.

## ECO+ режимі

ECO+ режимі белсендірілгенде күту режимінде тұтқаның және негізгі станцияның сәулеленуін азайтады.

- 1 [Меню] > [Настр. телеф.] > [Режим ECO+] тармағын таңдаңыз да, растау үшін [OK] түймесін басыңыз.
- 2 [Включить]/[Выключить] тармағын таңдаңыз, растау үшін [OK] түймесін басыңыз.
  - ↳ Параметр сақталды.
  - ↳ ECO+ күту режимінде біраз уақыттан кейін көрсетіледі.

### Ескертпе

- ECO+ мүмкіндігі дұрыс жұмыс істеу үшін негізгі станцияда тіркелген барлық тұтқалар <Үлгі нөмірі> екеніне көз жеткізіңіз.
- ECO+ белсендірілгенде күту уақыты азаяды. Бұл ECO+ режимінде негізгі станция күту режимінде болғанда ешбір сигналдарды тасымалдай алмайтындығына байланысты; сондықтан тұтқаның кіріс қоңырауларын немесе негізгі станциядан келген басқа сұрауларды анықтау үшін негізгі станция сигналдарын жиі «тыңдауы» қажет болады. Сондай-ақ, қоңырау орнатылымы, қоңырау журналы, пейджинг және телефон кітапшасын шолу секілді мүмкіндіктерге қол жеткізу үшін кететін тұтқаның уақыты да азайтылады. Қуат таусылғанда немесе ауқымнан тыс жерге өткенде тұтқа байланыстың жоғалғаны туралы ескертпейді.

Келесі кестеде әртүрлі ECO («Үнемді») режимінің және ECO+ режимінің параметрлері бар телефон тұтқасы экранының ағымдағы күйін көрсетеді.

| ECO («Үнемді») режимі | ECO+ режимі | Телефон тұтқасы белгішесін көрсету |
|-----------------------|-------------|------------------------------------|
| [Выключить]           | [Выключить] | ECO және ECO+ өшірулі.             |

| [Включить] | [Выключить] | ECO+ күту режимінде ECO+ режимі іске қосылғаннан кейін көрсетіледі.                   |
|------------|-------------|---|
| [Включить] | [Выключить] | ECO көрсетіледі.  |
| [Включить] | [Включить]  | ECO күту режимінде ECO+ режимі іске қосылғанда көрсетіледі және ECO+ деп өзгертіледі. |

## Телефон тұтқасына атау тағайындау

Телефон тұтқасының атауы 14 таңбадан аспауы тиіс. Ол күту режимінде тұтқа экранында көрсетіледі.

- 1 [Меню] > [Настр. телеф.] > [Имя телефона] тармағын таңдап, растау үшін [OK] түймесін басыңыз.
- 2 Атау енгізіңіз немесе өзгертіңіз. Таңбаны өшіру үшін [Очист.] түймесін басыңыз.
- 3 Растау үшін, [OK] түймесін басыңыз.
  - ↳ Параметр сақталды.

## Күн мен уақытты орнату

Ақпаратты «Күн мен уақытты орнату» (ақылдасу 'Күн мен уақытты орнату' бет 9) бөлімінен қараңыз.

## Дисплей тілін орнату



### Ескертпе

- Бұл мүмкіндік тек бірнеше тілге қолдау көрсететін үлгілерде ғана бар.
- Қолжетімді тілдер мемлекетке байланысты әр түрлі болады.

- 1 [Меню] > [Настр. телеф.] > [Язык] тармағын таңдап, растау үшін [OK] түймесін басыңыз.
- 2 Тілді таңдап, растау үшін [OK] түймесін басыңыз.  
↳ Параметр сақталды.

## Автоматты жауап беру

Автоматты жауап беру мүмкіндігін белсендірсеңіз, тұтқаны алғанда кіріс қоңырауға автоматты түрде қосылуға болады. Бұл мүмкіндікті өшірсеңіз, кіріс қоңырауға жауап беру үшін немесе түймесін басу керек.

- 1 [Меню] > [Настр. телеф.] > [Авто ответ] тармағын таңдаңыз да, растау үшін [OK] пәрменін таңдаңыз.
- 2 [Включить]/[Выключить] тармағын таңдаңыз да, растау үшін [OK] пәрменін таңдаңыз.  
↳ Параметр сақталды.

## Тұтқаны автоматты түрде қоюды белсендіру/өшіру

Жай тұтқаны негізгі станцияға немесе зарядтағышқа қою арқылы қоңырауды аяқтау

үшін тұтқаны автоматты түрде қоюды белсендіруге болады.

- 1 [Меню] > [Настр. телеф.] > [Автозаверш.] тармағын таңдап, растау үшін [OK] түймесін басыңыз.
- 2 [Включить]/[Выключить] тармағын таңдаңыз, растау үшін [OK] түймесін басыңыз.  
↳ Параметр сақталды.



### Ескертпе

- Тұтқаны автоматты түрде қою өшірілген болса, тұтқаны негізгі станцияға немесе зарядтағышқа қоюға және қоңырауды динамик арқылы жалғастыруға болады.

# 12 Оятқыш

кейінге қалдырғаннан кейін кейінге қалдыру функциясы өшеді.

Телефонда кірістірілген оятқыш бар. Оятқышты орнату үшін төмендегі ақпаратты қараңыз.



## Keңес

- Дабылды кейінге қалдырмасаңыз немесе өшірмесеңіз, ол 1 минут шырылдап, кейінге қалдыру режиміне өтеді.

## Дабыл орнату

- 1 [Меню] > [Будильник] тармағын таңдаңыз, растау үшін [OK] түймесін басыңыз.
- 2 [Один раз] немесе [Ежедневно] таңдаңыз, растау үшін [OK] түймесін басыңыз.
- 3 Дабыл уақытын енгізіңіз, содан кейін растау үшін [OK] түймесін басыңыз.
- 4 [Мелодия будил.] таңдап, одан кейін [OK] түймесін басыңыз.
- 5 Нұсқалардың ішінен бір дыбысты таңдап, растау үшін [OK] түймесін басыңыз.
  - ↳ Дабыл орнатылып, алдын-ала тіркелген телефон тұтқасы және негізгі станция экранында көрсетіледі.

## Дабыл шырылдамай тұрып

[Меню] > [Будильник] > [Выключить] тармағын таңдап, растау үшін [OK] түймесін басыңыз.

↳ Параметр сақталды.

## Дабылды өшіру

### Дабыл шырылдағанда

- Дабыл сигналын өшіру үшін [Выкл.] түймесін басыңыз.
- Дабылды кейінге қалдыру үшін:
  - Телефон тұтқасындағы [Snooze] (немесе [Off] пернесінен басқа кез келген пернені) басыңыз;
  - Телефон тұтқасы негізгі станцияда болғанда түймесін басыңыз.
- ↳ 5 минуттан кейін дабыл сигналы қайта беріледі. Дабыл сигналын 3 рет



# 13 Телефонға авто жауап беру аппараты

## Ескертпе

- Тек M775 үшін қолжетімді.

Телефонда қосылған кезде жауап берілмеген қоңырауларды жазатын телефонға авто жауап беру аппараты бар. Әдепкі бойынша авто жауап беру аппараты **[Отв. и запись]** режиміне орнатылады. Авто жауап беру аппаратына қашықтан қол жеткізуге болады және тұтқадағы авто жауап беру аппаратының мәзірі арқылы параметрлерді өзгертуге болады.

## Авто жауап беру аппаратын қосу немесе өшіру



- 1  /  немесе **[Меню]** > **[Автоответчик]** > **[ОК]** түймесін басыңыз.
- 2 **[Вкл./выкл.]** > **[Включить]/[Выключить]** тармағын таңдап, растау үшін, **[ОК]** түймесін басыңыз.
- 3 **[Включить]** опциясын таңдағаннан кейін **[Без записи]/[Отв. и запись]** арасын таңдап, растау үшін **[ОК]** түймесін басыңыз.  
↳ Параметр сақталды.

## Ескертпе

- **[Без записи]** авто жауап беру аппараты қосылып тұрғанын білдіреді. Тек қоңырауларға жауап беріледі, хабарлар жазылмайды.
- **[Отв. и запись]** авто жауап беру аппараты қосылып тұрғанын білдіреді. Қоңырауларға жауап беріледі және хабарлар жазылады.

## Отбасылық ескертпелер

Отбасыңызға авто жауап беру аппаратына аудио ескертпе қалдыра аласыз.



- 1  /  немесе **[Меню]** > **[Автоответчик]** > **[Сообщ. д/семьи]** түймесін басып, растау үшін **[ОК]** түймесін басыңыз.
- 2 Дыбыстан кейін микрофонға жақындап жазбаны бастаңыз.
- 3 Жазуды тоқтату үшін **[ОК]** түймесін басыңыз.
- 4 Аудио ескертпені тыңдау үшін **[ОК]** түймесін басыңыз.
- 5 Отбасылық ескертпені сақтау үшін, **[ОК]** түймесін басыңыз немесе оны жою үшін **[Удал.]** түймесін басыңыз.

## Авто жауап беру аппаратының тілін орнату

### Ескертпе

- Бұл мүмкіндік тек бірнеше тілге қолдау көрсететін үлгілерде ғана бар.

Авто жауап беру аппаратының тілі — хабарландырулар тілі.

- 1  /  немесе **[Меню]** > **[Автоответчик]** > **[Яз. гол. сооб.]** түймесін басып, растау үшін **[ОК]** түймесін басыңыз.
- 2 Тілді таңдап, растау үшін **[ОК]** түймесін басыңыз.  
↳ Параметр сақталды.



## Хабарландырулар

Хабарландыру — авто жауап беру аппараты қоңырауды көтерген кезде қоңырау шалушы еститін хабар. Авто жауап беру аппаратына 2 алдын ала жазылған хабарландыру бар: **[Отв. и запись]** және **[Без записи]**.



## Хабарландыруды жазу



Жазуға болатын хабарландырудың максималды ұзақтығы — 3 минут. Жаңадан жазылған хабарландыру автоматты түрде ескісін ауыстырады.

- 1  /  немесе [Меню] > [Автоответчик] > [Приветствие] түймесін басып, растау үшін [ОК] түймесін басыңыз.
- 2 [Без записи] немесе [Отв. и запись] таңдаңыз, растау үшін [ОК] түймесін басыңыз.
- 3 [Запись] пәрменін таңдаңыз да, растау үшін [ОК] түймесін басыңыз.
- 4 Дыбыстан кейін микрофонға жақындап жазбаны бастаңыз.
- 5 Жазбаны тоқтату үшін [ОК] түймесін басыңыз немесе жазба 3 минуттан кейін тоқтайды.  
↳ Тұтқадағы жаңадан жазылған хабарландыруды тыңдауға болады.

### Ескертпе

- Хабарландыруды жазу кезінде микрофонға жақын сөйлегеніңізді тексеріңіз.



## Хабарландыруды тыңдаңыз

- 1  /  немесе [Меню] > [Автоответчик] > [Приветствие] түймесін басып, растау үшін [ОК] түймесін басыңыз.
- 2 [Без записи] немесе [Отв. и запись] таңдаңыз, растау үшін [ОК] түймесін басыңыз.
- 3 [Воспр.] пәрменін таңдаңыз да, растау үшін [ОК] түймесін басыңыз.  
↳ Ағымдағы хабарландыруды тыңдауға болады.

### Ескертпе

- Кіріс қоңырауды алу кезінде хабарландыруды енді тыңдай алмайсыз.

## Әдепкі хабарландыруды қалпына келтіру

- 1  /  немесе [Меню] > [Автоответчик] > [Приветствие] түймесін басып, растау үшін [ОК] түймесін басыңыз.
- 2 [Отв. и запись] немесе [Без записи] таңдаңыз, растау үшін [ОК] түймесін басыңыз.
- 3 [Исп. по умолч.] пәрменін таңдаңыз да, растау үшін [ОК] түймесін басыңыз.  
↳ Әдепкі хабарландыру қалпына келтіріледі.

### Ескертпе

- Кіріс қоңырауды алу кезінде хабарландыруды енді тыңдай алмайсыз.

## Кіріс хабарлар







Әрбір хабардың ұзақтығы 3 минутқа дейін болуы мүмкін. Жаңа хабарламалар алғанда, негізгі станциядағы ЖШД индикатор жыпылықтайды.

### Ескертпе

- Егер қоңырау шалушы хабар қалдырған кезде телефон алынса, жазба тоқтатылып, қоңырау шалушымен тікелей сөйлесуге болады.
- Егер жад толық болса, авто жауап беру аппараты [Без записи] күйіне автоматты түрде қосылады. Жаңаларын алу үшін ескі хабарларды жойыңыз.

## Кіріс хабарды тыңдау

Кіріс хабарларды жазылған ретте тыңдауға болады.

- Егер жаңа хабарлар болса, тыңдау үшін  /  түймесін басыңыз. Егер жаңа хабар болмаса, ескі хабарларды тыңдау үшін  /  түймесін, одан кейін [ОК] түймесін басыңыз.
- [Меню] > [Автоответчик] > [Воспр.] тармағын таңдап, растау үшін [ОК] түймесін басыңыз.
  - ↳ Жаңа хабарлар ойнатыла басталады. Егер жаңа хабар болмаса, ескі хабарлар ойнатыла бастайды.
- Тыңдауды тоқтату үшін [Назад] түймесін басыңыз.
- Дыбыс деңгейін арттыру/азайту үшін  /  түймесін басыңыз.
- Опциялар мәзіріне кіру үшін [ОК] түймесін басыңыз.

Тіркесім пернелерімен келесі функцияларды пайдалануға болады.



Перне      Функция

|   |                           |
|---|---------------------------|
| 1 | Алдыңғы хабарды тыңдау.   |
| 2 | Хабарларды тыңдау.        |
| 3 | Келесі хабарға өту.       |
| 6 | Ағымдағы хабарды жою.     |
| 8 | Хабарды тыңдауды тоқтату. |

## Кіріс хабарды жою

- 1 Хабарды тыңдаған кезде опциялар мәзірін енгізу үшін [Парам.] түймесін басыңыз.
- 2 [Удалить] пәрменін таңдаңыз да, растау үшін [ОК] түймесін басыңыз.
  - ↳ Ағымдағы хабар жойылады.

## Барлық ескі кіріс хабарларын жою





- 1  /  немесе [Меню] > [Автоответчик] > [Удалить все] түймесін басып, растау үшін [ОК] түймесін басыңыз.
  - ↳ Тұтқада растау сұрауы көрсетіледі.
- 2 Растау үшін [ОК] түймесін басыңыз.
  - ↳ Барлық ескі хабарлар тұрақты түрде жойылады.

### Ескертпе

- Тек оқылған хабарларды жоюға болады. Жойылған хабарларды қалпына келтіруге болмайды.



## Қоңырауларды сүзу

Қоңырау шалушы хабарлама қалдырып жатқан кезде оны тыңдауға болады.

- Хабарлама жазып жатырғанда қоңырау шалушыны тыңдау үшін [Громко] түймесін басыңыз. he is recording a message.
- Қоңырау шалушыны тыңдауды тоқтату үшін [Тихо] түймесін басыңыз..
- Қоңырауға жауап беру үшін  /  түймесін басыңыз.
- Қоңырауларды сүзу кезінде динамиктің дыбыс деңгейін реттеу үшін  /  түймесін басыңыз.

## Қоңырау кідірісін орнату

Авто жауап беру аппараты қоңырауды алмас бұрын телефон қоңырауларының санын орнатуға болады.

- 1  /  немесе [Меню] > [Автоответчик] > [Задер. звонка] түймесін басып, растау үшін [ОК] түймесін басыңыз.
- 2 Жаңа параметрді таңдаңыз, растау үшін [ОК] түймесін басыңыз.  
↳ Параметр сақталды.

### Ескертпе

- Авто жауап беру аппараты осы мүмкіндік қолданылмас бұрын қосылғанын тексеріңіз.

### Кеңес

- Авто жауап беру аппаратына қашықтан қол жеткізу кезінде қоңырау кідірісін [Экономия] режиміне орнату ұсынылады. Бұл хабарларды басқаруды өте тиімді жол болып табылады. Жаңа хабарлар болған кезде авто жауап беру аппараты 3 қоңыраудан кейін қоңырауды қабылдайды; хабарлар болмаған кезде 5 қоңыраудан кейін қоңырауды қабылдайды.

## Қашықтан қатынас



Үй сыртында болған кезде авто жауап беру аппаратын басқаруға болады. Сенсорлық телефонмен қарапайым қоңырау жасап, 4 сандық PIN кодты енгізіңіз.

### Ескертпе



- Қашықтан қол жеткізу PIN коды жүйенің PIN кодымен бірдей. Әдепкі PIN коды: 0000.

## Қашықтан қол жеткізуді белсендіру/тоқтату

Авто жауап беру аппаратына қашықтан қол жеткізу мүмкіндігін беруге немесе құлыптауға болады.

- 1  /  немесе [Меню] > [Автоответчик] > [Удал. доступ] түймесін басып, растау үшін [ОК] түймесін басыңыз.
- 2 [Включить]/[Выключить] тармағын таңдаңыз, растау үшін [ОК] түймесін басыңыз.  
↳ Параметр сақталды.

## PIN кодын өзгерту

- 1  /  немесе [Меню] > [Автоответчик] > [Удал. доступ] > [Сменить PIN] түймесін басып, растау үшін [ОК] түймесін басыңыз.
- 2 Ескі PIN кодын енгізіп, растау үшін [ОК] түймесін басыңыз.
- 3 Жаңа PIN кодын енгізіп, растау үшін [ОК] түймесін басыңыз.
- 4 Жаңа PIN кодын қайта енгізіп, растау үшін [Сохран.] түймесін басыңыз.  
↳ Параметр сақталды.

## Авто жауап беру аппаратына қашықтан қол жеткізу

- 1 Сенсорлық телефон арқылы үй нөміріне қоңырау шалуға болады.
- 2 Хабарландыруды естіген кезде # таңбасын енгізіңіз.
- 3 PIN кодын енгізіңіз.  
↳ Енді авто жауап беру аппаратына қол жеткізуге болады және жаңа хабарларды тыңдауға болады.

## Ескертпе

- Телефонды көтермес бұрын дұрыс PIN кодын енгізуге 2 мүмкіндік бар.

- 4 Функцияны орындау үшін пернені басыңыз. Қолжетімді функцияларды көру үшін Қашықтан қол жеткізу пәрмендерінің тізімін көріңіз.

## Ескертпе

- Хабар болмаған кезде, 8 секундта еш перне басылмаған жағдайда телефон автоматты түрде қоңырауды көтереді.

## Қашықтан қол жеткізу пәрмендері

| Перне | Функция  |
|-------|--|
| 1     | Алдыңғы хабарды тыңдау.  |
| 2     | Хабарларды тыңдау.   |
| 3     | Келесі хабарға өту.  |
| 6     | Ағымдағы хабарды жою.  |
| 7     | Автожауапбергішті қосу (хабарларды тыңдағанда қолдану мүмкін емес).                |
| 8     | Хабарды тыңдауды тоқтату.  |
| 9     | Авто жауап беру аппаратын өшіру. (хабарларды тыңдаған кезде қол жетімді болмайды). |

## Базалық станциядағы ЖШД индикаторының әрекеттері

Төмендегі кестеде базалық станциядағы басқа ЖШД индикаторының әрекеттері бар ағымдағы күй көрсетілген.

|                      |                        |
|----------------------|------------------------|
| ЖШД көрсеткіші       | Хабардың күйі          |
| Тұрақты түрде қосылу | Сіз сөйлесіп жатырсыз. |

|              |  |
|--------------|--|
| Жыпылықтауда | <ul style="list-style-type: none"><li>• Жаңа хабарлама бар.</li><li>• Жаңа дауыстық хат бар.</li><li>• Жауап берілмеген қоңырау бар.</li></ul> |
|--------------|--|

|            |                     |
|------------|---------------------|
| Жыпылықтау | Кіріс қоңырауы бар. |
|------------|---------------------|

# 14 Құпиялылық режимі

Шығасын және кіресін қоңырауларды құрсаулау үшін құпиялылық режимі мәзіріне кіруіңізге болады.

## Қоңырауға тыйым салу (шығыс қоңырауларын блоктау)

Белгілі бір сандардан басталатын қоңырауларға тыйым салу арқылы шетелдік қоңыраулар немесе қажетсіз шұғыл байланыс желілері сияқты нөмірлерге шығыс қоңырауларды блоктауға болады. Әр нөмірлер жинағы үшін ең көбі 4 саны бар 4 нөмірлер жинағын жасауға болады. Осы 4 нөмірлер жинағының біреуінен басталатын қоңырау шалғанда шығыс қоңырауға тыйым салынады.

## Шығыс қоңырауларды блоктау режимін қосу/ажырату

- 1 [Меню] > [Конфид. режим] тармағын таңдаңыз, растау үшін [ОК] түймесін басыңыз.
- 2 Құпиялылық режимінің PIN/құпия кодын енгізіңіз. Әдепкі PIN/құпия коды: 0000. Одан кейін растау үшін [ОК] түймесін басыңыз.
- 3 [Запрет вызова] > [Реж.блокировки] > [Включить]/[Выключить] тармағын таңдаңыз, содан соң растау үшін [ОК] түймесін басыңыз.  
↳ Параметр сақталды.

## Қоңырауға тыйым салу тізіміне жаңа нөмірлер қосу

- 1 [Меню] > [Конфид. режим] тармағын таңдаңыз, растау үшін [ОК] түймесін басыңыз.
- 2 Құпиялылық режимінің PIN/құпия кодын енгізіңіз. Әдепкі PIN: 0000. Одан кейін растау үшін [ОК] түймесін басыңыз.
- 3 [Запрет вызова] > [Блокир. номера] тармағын таңдаңыз, растау үшін [ОК] түймесін басыңыз.
- 4 Тізімнен нөмірді таңдаңыз, содан кейін растау үшін [ОК] түймесін басыңыз.
- 5 Нөмірді теріп немесе өзгертіп, растау үшін [ОК] түймесін басыңыз.  
↳ Параметр сақталды.

## Кіріс қоңырауларды блоктау

### Ескертпе

- Бұл мүмкіндікті пайдаланбас бұрын қоңырау шалушы идентификаторы қызметіне жазылғаныңызға көз жеткізіңіз.

Кіріс қоңырауларын блоктаудың екі әдісі бар:  
- анонимдік қоңырауларды блоктау;  
- қара тізім жасау.

---

## Анонимдік қоңырауларды блоктау

Телесатушылардың қоңыраулары сияқты қажетсіз қоңырауларды азайту үшін қоңырауларды анықтаусыз блоктауға болады.

- 1 [Меню] > [Конфид. режим] тармағын таңдаңыз, растау үшін [ОК] түймесін басыңыз.
- 2 Құпиялылық режимінің PIN/құпия кодын енгізіңіз. Әдепкі PIN: 0000. Одан кейін растау үшін [ОК] түймесін басыңыз.
- 3 [Блокир. вызова] > [Анонимн. вызов] > [Включить]/[Выключить] тармағын таңдаңыз, содан соң растау үшін [ОК] түймесін басыңыз.  
↳ Параметр сақталды.

---

## Қара тізім

Белгілі бір қалаусыз нөмірлерден кіріс қоңырауларды блоктау үшін нөмірлерді қара тізімге орналастыруға болады. Әр нөмірлер жинағы үшін ең көбі 24 цифр бар 4 нөмірлер жинағын жасауға болады.

Осы 4 нөмір жинағының біреуінен кіріс қоңырау бар болса, қоңырау дыбысы өшеді. Мысалы:

Құлыптау нөмірі = 0123

Кіріс қоңырау нөмірі = 0123456789

Қоңырау құлыпталады.

Құлыптау нөмірі = 23456789

Кіріс қоңырау нөмірі = 03123456789

Қоңырау құлыпталмайды.

### Ескертпе

- Контактінің нөмірі қара тізімде сақталған жазбаға сәйкес болса, контактінің аты телефон кітапшасында көрсетілмейді.

## Қара тізімді іске қосу/ажырату

- 1 [Меню] > [Конфид. режим] тармағын таңдаңыз, растау үшін [ОК] түймесін басыңыз.
- 2 Құпиялылық режимінің PIN/құпия кодын енгізіңіз. Әдепкі PIN: 0000. Одан кейін растау үшін [ОК] түймесін басыңыз.
- 3 [Блокир. вызова] > [Черный список] > [Блокировка] > [Включить]/[Выключить] тармағын таңдаңыз, содан соң растау үшін [ОК] түймесін басыңыз.  
↳ Параметр сақталды.

## Қара тізім жасау

- 1 [Меню] > [Конфид. режим] тармағын таңдаңыз, растау үшін [ОК] түймесін басыңыз.
- 2 Құпиялылық режимінің PIN/құпия кодын енгізіңіз. Әдепкі PIN: 0000. Одан кейін растау үшін [ОК] түймесін басыңыз.
- 3 [Блокир. вызова] > [Черный список] > [Номер блокир.] тармағын таңдап, растау үшін [ОК] түймесін басыңыз.
- 4 Нөмірді енгізіңіз, растау үшін [ОК] түймесін басыңыз.  
↳ Параметр сақталды.

---

## Дыбыссыз режим

Сізді ешкімнің мазаламағанын қаласаңыз, телефонды дыбыссыз режимге орнатып, оны белгілі уақытқа дейін қосуға болады. Дыбыссыз режимі қосуды кезінде, телефоныңыз шырылдамайды және пернені басу дыбысы мен станцияға орналастыру дыбысы шықпайды.



## Ескертпе

- Телефон тұтқасын табу үшін түймесін бассаңыз немесе дабылды іске қоссаңыз, телефон тіпті дыбыссыз режим іске қосылған болса да дабыл жібереді.

- 1 **[Меню]** > **[Конфид. режим]** тармағын таңдаңыз, растау үшін **[ОК]** түймесін басыңыз.
- 2 Құпиялылық режимінің PIN/құпия кодын енгізіңіз.
- 3 **[Беззвучный]** > **[Включить]/[Выключить]** тармағын таңдап, растау үшін, **[ОК]** түймесін басыңыз.  
↳ Параметр сақталды.
- 4 Уақытты орнатыңыз, содан кейін растау үшін **[ОК]** түймесін басыңыз.  
↳ Параметр сақталды.



## Ескертпе

- Дыбыссыз режимі **[Включить]** күйіне орнатылған кезде, белгісі көрсетіледі. белгісі дыбыс режиміне орнатылған уақыт барысында көрсетіліп тұрады.

## Құпиялылық режимінің PIN/құпия кодын өзгерту

- 1 **[Меню]** > **[Конфид. режим]** тармағын таңдаңыз, растау үшін **[ОК]** түймесін басыңыз.
- 2 Ескі PIN кодын/құпия кодын енгізіңіз. Әдепкі PIN: 0000. Одан кейін растау үшін **[ОК]** түймесін басыңыз.
- 3 **[Сменить PIN]** пәрменін таңдаңыз да, растау үшін **[ОК]** түймесін басыңыз.
- 4 Жаңа PIN/құпия кодын енгізіп, растау үшін **[ОК]** түймесін басыңыз.
- 5 Жаңа PIN/құпия кодын қайта енгізіп, растау үшін **[ОК]** түймесін басыңыз.  
↳ Параметр сақталды.

# 15 Қызметтер

Телефонда қоңырауларды пайдалануды және басқаруды жеңілдететін бірнеше мүмкіндіктер бар.

## Қоңырау тізімі түрі

Қоңырау журналында барлық кіріс қоңыраулардың немесе тек өткізіп алған қоңыраулардың көрсетілуін орнатуға болады.

### Ескертпе

- Бұл параметр елге байланысты.

## Қоңырау тізімі түрін таңдау

- 1 [Меню] > [Службы] > [Тип спис. выз.] тармағын таңдап, растау үшін [ОК] түймесін басыңыз.
- 2 Опцияны таңдап, растау үшін [ОК] түймесін басыңыз.

## Автоконференция

Басқа бір тұтқамен сыртқы қоңырауға қосылу үшін  түймесін басыңыз.

### Ескертпе

- Бұл мүмкіндік тек көп тұтқалы нұсқалар үшін қол жетімді.

## Автоконференцияны қосу/ажырату

- 1 [Меню] > [Службы] > [Конференция] тармағын таңдап, растау үшін [ОК] түймесін басыңыз.
- 2 [Авто]/[Выключить] тармағын таңдаңыз, растау үшін [ОК] түймесін басыңыз.  
↳ Параметр сақталды.

## Қоңырау шалушы идентификаторы/ҚЖИ

Кіріс қоңыраулары кезінде қоңырау шалушы туралы ақпарат алатын және қарайтын етіп телефон тұтқасын орнатыңыз.

## Қоңырау шалушы дисплейі туралы ақпаратты қосу/ажырату

- 1 [Меню] > [Службы] > [Caller ID/АОН] тармағын таңдап, растау үшін [ОК] түймесін басыңыз.
- 2 [Авто] / [АОН вкл.] / [АОН выкл.] тармағын таңдаңыз, растау үшін [ОК] түймесін басыңыз.  
↳ Параметр сақталды.

## Қоңырау шалушы нөмірі ұзындығын орнату

- 1 [Меню] > [Службы] > [Caller ID/АОН] > [Колич. цифр] тармағын таңдаңыз да, растау үшін [ОК] түймесін басыңыз.
- 2 Жаңа параметрді таңдаңыз, растау үшін [ОК] түймесін басыңыз.  
↳ Параметр сақталды.

## Автопрефикс

Бұл мүмкіндік нөмір терілмес бұрын шығыс қоңырауын тексереді және пішімдейді.



Префикс нөмірі мәзірде орнатылған анықтау нөмірін ауыстыруы мүмкін. Мысалы, 604 санын анықтау нөмірі ретінде, ал 1250 санын префикс ретінде орнаттыңыз. 6043338888 секілді нөмірді терсеңіз, теру кезінде телефоныңыз оны автоматты түрде 12503338888 санына өзгертеді.

### Ескертпе

- Анықтау нөмірінің максималды ұзындығы — 10 сан. Автопрефикс нөмірінің максималды ұзындығы: 10 сан.
- Бұл параметр елге байланысты.

## Автопрефикс орнату

- 1 [Меню] > [Службы] > [Автопрефикс] тармағын таңдап, растау үшін [OK] түймесін басыңыз.
- 2 Анықтау нөмірін енгізіңіз, растау үшін [OK] түймесін басыңыз.
- 3 Префикс нөмірін енгізіңіз, растау үшін [OK] түймесін басыңыз.  
↳ Параметр сақталды.

### Ескертпе

- Уақытша кідірту енгізу үшін #\*\* түймесін басып тұрыңыз.
- Егер префикс нөмірі орнатылған болса және анықтау нөмірі бос қалдырылған болса, префикс нөмірі барлық шығыс нөмірлеріне қосылады.
- Бұл мүмкіндік терілген нөмір \* және # таңбаларынан басталса, қолжетімсіз болады.

## Қайта қоңырау шалу ұзақтығын таңдау

Екінші қоңырауға жауап бермес бұрын қайта қоңырау шалу уақыты алдын ала орнатылғанына көз жеткізіңіз. Қалыпты жағдайда телефон үшін қайта қоңырау шалу ұзақтығы алдын ала орнатылады. 3 опцияның

бірін таңдай аласыз: [Короткая], [Средняя] және [Длинная]. Қолжетімді опциялар саны елге байланысты әр түрлі болады. Толық ақпарат алу үшін қызмет көрсетуші провайдерге хабарласыңыз.

- 1 [Меню] > [Службы] > [Пауза 2го выз.] тармағын таңдап, растау үшін [OK] түймесін басыңыз.
- 2 Опцияны таңдап, растау үшін [OK] түймесін басыңыз.  
↳ Параметр сақталды.

## Теру режимі

### Ескертпе

- Бұл мүмкіндік тек тоңдық және пульстік терудің екеуін де қолдайтын үлгілерге қатысты.

Теру режимі — мемлекетіңізде қолданылатын телефон сигналы. Телефон үндестік (DTMF) және импульстік (айналмалы) теруге қолдау көрсетеді. Толық ақпарат алу үшін қызмет көрсетуші провайдеріне хабарласыңыз.

## Теру режимін орнату

- 1 [Меню] > [Службы] > [Режим набора] тармағын таңдап, растау үшін [OK] түймесін басыңыз.
- 2 Теру режимін таңдаңыз, растау үшін [OK] түймесін басыңыз.  
↳ Параметр сақталды.

### Ескертпе

- Егер телефон импульстік теру режимінде болса, қоңырау кезінде уақытша үндестік режимге ауысу үшін #int түймесін басыңыз. Бұл қоңырау үшін енгізілген сандар дыбыс сигналдары ретінде жіберіледі.

## Автосағат

### Ескертпе

- Бұл қызмет елге және желіге байланысты.
- Бұл мүмкіндікті пайдаланбас бұрын қоңырау шалушы идентификаторы қызметіне жазылғаныңызға көз жеткізіңіз.

Бұл қызмет телефоныңыздағы күн мен уақытты автоматты түрде жалпы қолданыстағы телефондық желімен (PSTN) үндестіреді. Үндестірілетін күн үшін ағымдағы жыл орнатылғанына көз жеткізіңіз.

1 **[Меню]** > **[Службы]** > **[Авточасы]**  
тармағын таңдап, растау үшін **[OK]**  
түймесін басыңыз.

2 **[Вкл.]**>**[Выкл.]** тармағын таңдаңыз. **[OK]**  
түймесін басыңыз.  
↳ Параметр сақталды.

## Телефонды немесе қосымша телефондарды тіркеңіз

Негізгі станцияға қосымша тұтқалар тіркеуге болады. Негізгі станция 4 телефон тұтқасына дейін тіркей алады.

1 Тұтқаңызды былайша тіркеуге болады:

- Егер тұтқа **[Зарегистрир. трубку]** күйінде болса, **[OK]** түймесін басыңыз.
- Егер тұтқа **[Поиск...]** және **[Недоступен]** күйінде болса, **[Меню]**

> **[Службы]** > **[Регистр.]** > **[OK]**  
тармағын басыңыз.

2 Негізгі станциядағы **••** түймесін 10 секунд бойы басып тұрыңыз.

3 Жүйе PIN кодын енгізіңіз. Түзетулер енгізу үшін **[Очист.]** түймесін басыңыз. Одан кейін PIN кодын растау үшін **[OK]** түймесін басыңыз.

↳ Тіркеу 2 минуттан аз уақыт ішінде аяқталады. Орталық автоматты түрде телефон тұтқасына нөмір тағайындайды.

### Ескертпе

- PIN коды дұрыс емес болса немесе белгілі бір кезең ішінде негіз табылмаса, телефон тұтқасында ескерту хабары пайда болады.
- Егер тіркеу орындалмаса, қуат адаптерін негіз станциясынан ажыратып, қайтадан қосыңыз. 15 секунд күтіңіз, одан кейін тіркеу процедурасын қайталаңыз.
- Әдепкі PIN коды: 0000. Ешбір өзгеріс енгізуге болмайды.
- Телефон мен негізгі станция GAP стандартымен үйлесімді, бұл келесі қызметтерге кепілдік беріледі дегенді білдіреді: телефонды тіркеу, желіні алу, қоңырау шалу және қоңырау қабылдау. Егер оны жасалуы өзге құрылғылармен қолдансаңыз, қосымша мүмкіндіктер қолжетімді болмауы мүмкін.
- Телефонды басқа GAP стандартымен үйлесімді негізгі станцияға тіркеу үшін негізгі станцияның тіркеу процедурасын орындаңыз.

---

## Телефон тұтқаларын тіркеуден шығару

- 1 [Меню] > [Службы] > [Отм. регистр.] тармағын таңдап, растау үшін [ОК] түймесін басыңыз.
- 2 Жүйе PIN кодын енгізіңіз. (Әдепкі PIN коды: 0000). Нөмірді жою үшін [Очист.] түймесін басыңыз.
- 3 Тіркеу қажет емес телефон тұтқасы нөмірін таңдаңыз.
- 4 Растау үшін, [ОК] түймесін басыңыз.  
↳ Телефон тұтқасы тіркелмеген.



### Кеңес

- Тұтқаның нөмірі күту режимінде тұтқа атауының қасында көрсетіледі.



### Ескертпе

- Телефон тұтқасын өзін тіркеуден шығара алмайды.

---

## Бастапқы параметрлерді қалпына келтіру

Телефон параметрлері үшін зауыттық параметрлерді қайтаруға болады.

- 1 [Меню] > [Службы] > [Сброс] тармағын таңдап, растау үшін [ОК] түймесін басыңыз.  
↳ Тұтқада растау сұрауы көрсетіледі.
- 2 Растау үшін, [ОК] түймесін басыңыз.  
↳ Барлық параметрлер (телефон кітапшасынан және тікелей қол жеткізу пернелерінің ақпаратын қоспағанда) қалпына келтіріледі.

# 16 Техникалық мәліметтер

## Жалпы техникалық сипаттамалары мен мүмкіндіктері

- Сөйлесу уақыты: 16 сағат
- Күту уақыты: 250 сағат
- Ішкі ауқымы: 50 метр
- Сыртқы ауқымы: 300 метр
- 100 жазбасы бар телефон кітапшасы
- 20 жазба бар қайта теру тізімі
- 50 жазба бар қоңыраулар журналы
- 30 минут жазу уақыты бар авто жауап беру аппараты
- Қолдау көрсетілген қоңырау шалушы идентификаторы: FSK, DTMF

## Батарея

- Philips: 2 x AAA Ni-MH 1,2V 550 мА ч қайта зарядталатын батареялар

## Қуат адаптері

Негіз және зарядтағыш

- Тенрао: S003GV0600050, кіріс: 100-240 В~, 50/60 Гц 150 мА, шығыс: 6 В тұрақты ток 500 мА

## РЖ шығыс қуаты

- < 24 дБм

## Жиілік жолағы

- 1880 МГц ~ 1900 МГц

## Қуатты тұтыну

- Бос режимдегі қуатты тұтыну: шамамен 1,35 Вт (M770); 1,40 Вт (M775)

## Салмағы және көлемі

- Тұтқа: 157 грамм  
186,5 x 50,2 x 31,8 мм (Б x Е x Қ)
- Негіз: 98 грамм  
40,2 x 92 x 92 мм (Б x Е x Қ)

# 17 Ескерту

## Сәйкестік туралы декларация

Осы құжат арқылы Gibson Innovations компаниясы бұл өнімнің 2014/53/EU директивасының негізгі талаптары мен басқа да тиісті ережелеріне сәйкес келетінін мәлімдейді. Сәйкестік туралы декларацияны [www.p4c.philips.com](http://www.p4c.philips.com) сайтынан табуға болады.

## GAP сәйкестік стандартын пайдалану

GAP стандарты барлық DECT™ GAP телефон тұтқалары мен негізгі станциялар барлық минималды пайдалану стандарттарына сай келетіндігіне кепілдік береді. Телефон тұтқасы мен негізгі станция GAP стандартымен үйлесімді, бұл келесі қызметтерге кепілдік беріледі дегенді білдіреді: телефон тұтқасын тіркеу, желіні алу, қоңырау шалу және қоңырау қабылдау. Егер оны жасалуы өзге құрылғылармен қолдансаңыз, қосымша мүмкіндіктер қолжетімді болмауы мүмкін. Бұл телефон тұтқасын GAP стандартымен үйлесімді, жасалуы өзге болып келетін негізгі станцияда тіркеп, пайдалану үшін, алдымен, жеткізуші нұсқаулығындағы әрекеттерді орындаңыз, одан кейін осы нұсқаулықтың телефонды тіркеуге арналған бөлімінде сипатталған әрекеттерді орындаңыз. Жасалуы өзге телефон тұтқасын негізгі станцияда тіркеу үшін негізгі станцияны тіркеу режиміне қойып, телефон тұтқасын жеткізуші нұсқаулығындағы әрекеттерді орындаңыз.

## Электр магнитті өріспен (ЭМӨ) үйлесімділігі

Бұл өнім электромагниттік өрістерге қатысты барлық қолданыстағы стандарттар мен ережелерге сәйкес келеді.

## Ескірген бұйымдарды және батареяны жою



Бұл өнім қайта өңдеп, қайта пайдалануға болатын жоғары сапалы материалдар мен бөлшектерден жасалған.



Өнімдегі бұл таңба өнімнің 2012/19/EU еуропалық директивасы арқылы қамтылатынын білдіреді.



Өнімдегі бұл таңба өнімде 2013/56/EU еуропалық директивасына сай келетін, қалыпты тұрмыстық қоқыспен бірге тастауға болмайтын батареялар бар екенін білдіреді. Электр және электрондық бұйымдар мен батареяларға арналған жергілікті жеке жинау жүйесінің ережелерімен танысыңыз. Жергілікті ережелерді орындаңыз және бұйымдар мен батареяларды қалыпты тұрмыстық қалдықтармен бірге тастамаңыз. Ескі бұйымдар мен батареяларды қоқысқа дұрыс тастау қоршаған ортаға және адам денсаулығына зиянды әсерлер тигізбеуге көмектеседі.

**Лақтыруға болатын батареяларды тастау**  
Бір реттік батареяларды шығарып алу үшін, «Жиі қойылатын сұрақтар» тарауын қараңыз.



Өнімге жапсырылған бұл логотип тиісті ұлттық қалпына келтіру және қайта өңдеу жүйесіне қаржылай үлес төленгенін білдіреді.

**Айналаны қорғау мәселелер ақпараты**

Барлық қажетсіз орамдар алынып тасталған. Біз орамды үш материалға оңай ажыратылатын етіп жасауға тырыстық: картон (қорап), көбік полистирол (буфер) және полиэтилен (дорбалар, қорғағыш көбік орауышы.)

Жүйе мамандандырылған компания тарапынан бөлшектенген жағдайда қайта өңдеп, қайта пайдалануға болатын материалдардан тұрады. Орауыш материалдар, ресурсі біткен батареялар мен ескірген жабдықты тастауға қатысты жергілікті ережелерді ұстаныңыз.

# 18 Жиі қойылатын сұрақтар

Телефоным [Поиск...] немесе [Недоступен] немесе [Зарегистрир. трубку] белгісін көрсетеді, не істеуім керек?

- Негізгі станцияның ток көзіне қосылып тұрғанына көз жеткізіңіз.
- Тұтқа ауқымнан тыс жерде тұр. Оны негізгі станцияға жақындатыңыз.
- Телефон негізбен жұпталмаған. Тұтқаны негізгі станцияда тіркеңіз.



## Кеңес

- Қосымша ақпаратты қызмет көрсету бөліміндегі «Телефонды немесе қосымша телефондарды тіркеңіз» тақырыбынан қараңыз.

Негізгі станциямен қосымша тұтқалар жұпталмаса (тіркелмесе) не істеймін?

- Негіз жады толы. Қолданылмайтын тұтқаларды тіркеуден шығарып, әрекетті қайталаңыз (ақылдасу 'Телефон тұтқаларын тіркеуден шығару' бет 41).
- Егер тіркеу орындалмаса, қуат адаптерін негіз станциясынан ажыратып, қайтадан қосыңыз. 15 секунд күтіңіз, одан кейін тіркеу процедурасын қайталаңыз (ақылдасу 'Телефонды немесе қосымша телефондарды тіркеңіз' бет 40).

Телефон тұтқасы іздеу немесе қолжетімсіз күйінде, қандай әрекет орындауым қажет?

- Негізгі станцияның ток көзіне қосылып тұрғанына көз жеткізіңіз.
- Тұтқаны негізгі станцияға жақынырақ жылжытыңыз.
- Тұтқаны негізгі станцияда тіркеңіз.
- ECO режимін ажыратыңыз.

Қош келдіңіз экранында қате ел таңдалды, мен не істеймін?

Телефон параметрлері үшін зауыттық әдепкі параметрлерге (ақылдасу 'Бастапқы параметрлерді қалпына келтіру' бет 41).

Өзім оқи алмайтын қажет емес тілді орнаттым, қандай әрекетті орындауым қажет?

- 1 Күту экранына қайту үшін түймесін басыңыз.
- 2 Негізгі мәзір экранына қатысу үшін түймесін басыңыз.
- 3 Экранда төмендегі мәтіндердің біреуі көрсетіледі:

Настр. телеф. > Язык

Phone setup > Language

Налаштув. тел. > Мова

Тел. nustat. > Kalba

Telef. seadis. > Keel

Tälr. iestat. > Valoda

4 Тіл опцияларына қатысу үшін оны таңдаңыз.

5 Қажетті тілді таңдаңыз.

Тұтқа негізгі станциямен байланысты жоғалтады немесе қоңырау кезінде дыбыс кедергі жасайды.

- Телефон тұтқасы ауқымнан тыс жерде тұр. Оны негізгі станцияға жақындатыңыз.
- ECO («Үнемді») режимі қосылғанын тексеріңіз. Тұтқа ауқымын арттыру және оңтайлы қоңырау жағдайларын пайдалану үшін оны өшіріңіз.
- Тұтқаны негізгі станцияға тіркеңіз.

Нөмір теру гудогы немесе желі бос екенін білдіретін дыбыс жоқ:

- Телефон байланыстарын тексеріңіз.
- Тұтқа ауқымнан тыс жерде тұр. Оны негізгі станцияға жақындатыңыз. Телефон тұтқасы [Поиск...] немесе [Недоступен] күйінде. Тұтқаны негізгі станцияда тіркеңіз.

### Док-станцияға қою үні жоқ.

- Телефон тұтқасы негізгі станцияға/зарядтағышқа дұрыс орналаспаған.
- Зарядтауға арналған жанасу нүктелері лас. Қуат көзін ажыратып, жанасу нүктелерін дымқыл шүберекпен сүртіңіз.

### Дауыстық пошта дыбысын өзгерте алмадым, не істеуім қажет?

Дауыстық пошта қызметін телефон емес, қызмет көрсетуші провайдері басқарады. Параметрлерді өзгерту үшін қызмет көрсетуші провайдеріне хабарласыңыз.

### Зарядтағыш тұтқасы зарядталмайды немесе батарея қуаты тым жылдам таусылады.

- Батареялар дұрыс енгізілгеніне көз жеткізіңіз.
- Телефон тұтқасы зарядтағышқа дұрыс орналасқанына көз жеткізіңіз. Түйісу дыбысы қосылып тұрса, тұтқаны зарядтау иініне қойғанда түйісу дыбысын естуге болады. Зарядтау кезінде батарея белгішесі қозғалады.
- Зарядтауға арналған жанасу нүктелері лас. Қуат көзін ажыратып, жанасу нүктелерін дымқыл шүберекпен сүртіңіз.
- Батарея толығымен зарядталмады. Тұтқаны зарядтау иініне кемінде 8 сағатқа немесе тұтқадағы батарея белгішесі жылжуын тоқтатып, толық жолақты көрсеткенше қойыңыз.
- Батареялар ескі немесе зақымдалған. Техникалық сипаттамалары бірдей жаңа зарядталатын батареяларды сатып алып, алмастырыңыз. Батарея қақпағын ашу үшін келесі суреттегі нұсқауды қараңыз.

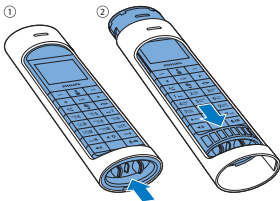

### Дисплейде ештеңе жоқ.

- Батареялар зарядталғанына көз жеткізіңіз.
- Қуат бар екеніне және телефон қосылғанына көз жеткізіңіз.

### Дыбыс сапасы нашар (шыртылдау, жаңғырық, т.б.).

- Телефон тұтқасы ауқымнан тыс жерде тұр. Оны негізгі станцияға жақындатыңыз.
- Телефон жақын арадағы электр құрылғылардың кедергісіне тап болады. Негізгі станцияны олардан алысырақ орналастырыңыз.
- Телефон жіңішке қабырғалы жерде орналасқан. Негізді олардан алысырақ орналастырыңыз.
- Телефон DSL (сандық жазылу желісі) байланысының кедергісіне тап болады. Шуылдың алдын алу үшін DSL сүзгісін орнатыңыз. DSL сүзгісі үшін қызмет көрсетуші провайдерге хабарласыңыз.

### Телефон тұтқасы шылдырламайды.

- Телефон тұтқасының қоңырау дыбысы қосылып тұрғанына көз жеткізіңіз.
- Телефон тұтқасы негізгі станцияға тіркелгенін тексеріңіз.

### Қоңырау шалушы идентификаторы көрсетілмейді.

- Қызмет белсендірілмеген. Қызмет көрсетуші провайдерден сұрап біліңіз.
- Қоңырау шалушы туралы ақпарат бүркеулі немесе қолжетімсіз.

### Ескертпе

- Егер жоғарыда ұсынылған шешім мәселені шешпесе, қуат көзін телефон тұтқасынан және негізгі станциядан ажыратыңыз. 1 минуттан соң қайталап көріңіз.



# 19 Қосымша

## Мәтін мен санды енгізу кестелері

Перне Бас әріп таңбалары (ағылшын/ француз/неміс/итальян/түрік/ португал/испан/нидерланд/дат/ фин/норвег/швед/румын/поляк/ чех/венгр/словак/словен/хорват/ литван/эстон/латыш/болгар тілдері үшін)

|   |  |
|---|--|
| 0 | Бос орын . 0 , / ; : " ' ! ; ? ; * + - % \ ^ ~ |
| 1 | 1 @ _ # = < > ( ) & € £ \$ ¥ [ ] { } ¨ § ...   |
| 2 | A B C 2 Å Ä Å Æ Á Ã Ä Å Æ Ç Ć                  |
| 3 | D E F 3 È É Ê Ë Ì Í Î Ï                        |
| 4 | G H I 4 Ğ Ħ İ Ĵ Ĭ Ĭ Ĭ                          |
| 5 | J K L 5 Λ                                      |
| 6 | M N O 6 Ñ Ó Ô Õ Ö                              |
| 7 | P Q R S 7 Ş Š Π Θ Σ                            |
| 8 | T U V 8 Ù Ú Û Ü Û Ü                            |
| 9 | W X Y Z 9 Ø Ω Ξ Ψ Ž                            |

Перне Кіші әріп таңбалары (ағылшын/ француз/неміс/итальян/түрік/ португал/испан/нидерланд/дат/ фин/норвег/швед тілдері үшін)

|   |  |
|---|--|
| 0 | Бос орын . 0 , / ; : " ' ! ; ? ; * + - % \ ^ ~ |
| 1 | 1 @ _ # = < > ( ) & € £ \$ ¥ [ ] { } ¨ § ...   |
| 2 | a b c 2 à á â ã ä å æ å ã ä å ç ĉ              |
| 3 | d e f 3 è é ê ë è è ě ē Δ Φ                    |
| 4 | g h i 4 ğ ħ ï ĵ ĭ ĭ ĭ                          |
| 5 | j k l 5 Λ                                      |
| 6 | m n o 6 ñ ó ô õ ö ò                            |
| 7 | p q r s 7 ş š Π Θ Σ                            |

|   |                       |
|---|-----------------------|
| 8 | t u v 8 ù ú û ü û ü μ |
| 9 | w x y z 9 ø Ω Ξ Ψ Ž   |

Перне Үлкен әріп таңбалары (Грек тілі үшін)

|   |  |
|---|--|
| 0 | Бос орын . 0 , / ; : " ' ! ; ? ; * + - % \ ^ ~ |
| 1 | 1 @ _ # = < > ( ) & € £ \$ ¥ [ ] { } ¨ § ...   |
| 2 | A B Γ 2 A B C Æ Å Ä Ç                          |
| 3 | Δ E Z 3 D E F É                                |
| 4 | H Θ I 4 G H I                                  |
| 5 | K Λ M 5 J K L                                  |
| 6 | N Ξ O 6 M N O Ñ Ö                              |
| 7 | Π Ρ Σ 7 P Q R S Β                              |
| 8 | T Y Φ 8 T U V Ü                                |
| 9 | X Ψ Ω 9 W X Y Z Ø                              |

Перне Кіші әріп таңбалары (Грек тілі үшін)

|   |  |
|---|--|
| 0 | Бос орын . 0 , / ; : " ' ! ; ? ; * + - % \ ^ ~ |
| 1 | 1 @ _ # = < > ( ) & € £ \$ ¥ [ ] { } ¨ § ...   |
| 2 | α β γ 2 a b c à æ å ä                          |
| 3 | δ ε ζ 3 d e f è é                              |
| 4 | η θ ι 4 g h i ï                                |
| 5 | κ λ μ 5 j k l Λ                                |
| 6 | ν ξ ο 6 m n o ñ ö ò                            |
| 7 | π ρ σ ς 7 p q r s β                            |
| 8 | τ υ φ 8 t u v ü ü                              |
| 9 | χ ψ ω 9 w x y z ø                              |

| Перне | Үлкен әріп таңбалары (Серб тілі үшін)        |
|-------|--|
| 0     | Бос орын . 0 , / ; " ' ! ; ? ; * + - % \ ^ ~ |
| 1     | 1 @ _ # = < > ( ) & € £ \$ ¥ [ ] { } ¢ § ... |
| 2     | A B C Ъ Ѓ Є 2 A B B Г                        |
| 3     | D E F J Đ 3 Δ E Ж 3 Δ Ф                      |
| 4     | G H I Љ 4 И Й К Л Г                          |
| 5     | J K L Њ 5 M H O П Л                          |
| 6     | M N O Ћ 6 P C T Y                            |
| 7     | P Q R S Ж Š 7 Ф X Ц Ч П Θ Σ Β                |
| 8     | T U V 8 Ш Щ Ъ Ы                              |
| 9     | W X Y Z Ž 9 Ъ Э Ю Я Ω Ξ Ψ                    |

| Перне | Кіші әріп таңбалары (Серб тілі үшін)         |
|-------|--|
| 0     | Бос орын . 0 , / ; " ' ! ; ? ; * + - % \ ^ ~ |
| 1     | 1 @ _ # = < > ( ) & € £ \$ ¥ [ ] { } ¢ § ... |
| 2     | a b c Ъ Ѓ Є 2 A B B Г                        |
| 3     | d e f J Đ 3 Δ E Ж 3                          |
| 4     | g h i Љ 4 И Й К Л                            |
| 5     | j k l Њ 5 M H O П                            |
| 6     | m n o Ћ 6 P C T Y                            |
| 7     | p q r s Ж Š 7 Ф X Ц Ч П Θ Σ Β                |
| 8     | t u v Lj 8 Ш Щ Ъ Ы                           |
| 9     | w x y z Ž 9 Ъ Э Ю Я Ω Ξ Ψ                    |



2016 © Gibson Innovations Limited. Барлық құқықтары қорғалған.

Бұл өнімді Gibson Innovations Ltd. жасап шығарған және ол соның жауапкершілігімен сатылады. Gibson Innovations Ltd. осы өнімге кепілдік береді.

Philips және Philips Shield Emblem - Koninklijke Philips N.V. компаниясының тіркелген сауда белгілері болып табылады, және Koninklijke Philips N.V. лицензиясына сәйкес пайдаланылады.

UM\_M770\_775\_51\_KK\_V1.0  
WK1627

