

# Завжди готові Вам допомогти

Зареєструйте свій вибір і отримайте підтримку тут:  
[www.philips.com/welcome](http://www.philips.com/welcome)

DCM3155



## Посібник користувача

# PHILIPS



# Зміст

<b>1 Техніка безпеки та важлива інформація</b>	<b>2</b>
Безпека	2
Примітка	3
<b>2 Мікросистема</b>	<b>4</b>
Вступ	4
Комплектація упаковки	4
Огляд головного блока	5
<b>3 Початок роботи</b>	<b>7</b>
Під'єднання до джерела живлення	7
Підготовка пульта дистанційного керування до роботи	8
Налаштування годинника	8
Автоматичне збереження радіостанцій	9
Увімкнення	9
Демонстрація функцій пристрою	10
<b>4 Відтворення</b>	<b>10</b>
Відтворення дисків	10
Відтворення вмісту з USB-пристрою	12
<b>5 Відтворення вмісту iPod/iPhone</b>	<b>12</b>
Сумісні iPod/iPhone	12
Відтворення вмісту iPod/iPhone	12
Заряджання iPod/iPhone	13
<b>6 Прослуховування радіо</b>	<b>13</b>
Налаштування радіостанції	13
Автоматичне програмування радіостанцій	13
Програмування радіостанцій вручну	14
Вибір попередньо встановленої радіостанції	14
Вибір стерео-/мономовлення	14
Відображення даних RDS	14
<b>7 Налаштування звуку</b>	<b>15</b>
Регулювання гучності	15
Вибір попередньо встановленого звуку	15
Вимкнення звуку	15
<b>8 Інші функції</b>	<b>16</b>
Налаштування таймера вимкнення	16
Налаштування таймера увімкнення	16
Відтворення із зовнішнього аудіопристрою	17
Налаштування яскравості дисплея	17
<b>9 Інформація про вибір</b>	<b>18</b>
Технічні характеристики	18
Відомості про можливості відтворення з USB-пристроїв	19
Підтримувані формати диска MP3	19
Догляд	19
<b>10 Усунення несправностей</b>	<b>20</b>

# 1 Техніка безпеки та важлива інформація

Уважно прочитайте усі інструкції перед використанням цього пристрою. Якщо пристрій буде пошкоджено внаслідок недотримання інструкцій, гарантійні зобов'язання не будуть застосовуватись.

## Безпека

### Безпека



#### Попередження

- Ніколи не знімайте корпус виробу.
  - Деталі цього виробу не можна змащувати.
  - Не дивіться на промені лазера всередині виробу.
  - Ніколи не ставте виріб на інше електричне обладнання.
  - Зберігайте виріб подалі від прямих сонячних променів, джерел відкритого вогню або тепла.
  - Слідкуйте за тим, щоб кабель живлення, штекер чи адаптер завжди можна було легко від'єднати від мережі.
- 
- Уникайте витікання чи розбризкування води на пристрій.
  - Не ставте на пристрій жодних речей, які можуть пошкодити його (наприклад, ємності з рідиною, запалені свічки).
  - Якщо для вимикання пристрою використовується штепсельна вилка або ШТЕПСЕЛЬ, слід стежити за його справністю.
  - Довкола пристрою має бути достатньо вільного простору для вентиляції.
  - Використовуйте лише приладдя, вказане виробником.

## Турбота про довкілля



Виріб виготовлено з високоякісних матеріалів і компонентів, які можна переробити та використовувати повторно.



Позначення у вигляді перекресленого контейнера для сміття на виробі означає, що на цей виріб поширюється дія Директиви Ради Європи 2002/96/ЕС.

Дізнайтеся про місцеву систему розділеного збору електричних та електронних пристроїв.

Дійте згідно з місцевими законами і не утилізуйте старі вироби зі звичайними побутовими відходами. Належна утилізація старого пристрою допоможе запобігти негативному впливу на навколишнє середовище та здоров'я людей.



Виріб містить батареї, які відповідають Європейським Директивам 2006/66/ЕС і які не можна утилізувати зі звичайними побутовими відходами. Дізнайтеся про місцеву систему розділеного збору батарей, оскільки належна утилізація допоможе запобігти негативному впливу на навколишнє середовище та здоров'я людей.

## Відповідність стандартам



Цей виріб відповідає усім вимогам Європейського Союзу щодо радіоперешкод.



На виробі така етикетка:



### Примітка

- Табличка з даними знаходиться на дні пристрою.

## Примітка

Внесення будь-яких змін чи модифікацій цього пристрою, які не є позитивно схвалені компанією WOOX Innovations, можуть позбавити користувачів права користуватися цим пристроєм.

### Інформація про довкілля

Для упаковки виробу було використано лише потрібні матеріали. Ми подбали про те, щоб упаковку можна було легко розділити на три види матеріалу: картон (коробка), пінополістирол (амортизуючий матеріал) та поліетилен (пакети, захисний пінопластовий лист).

Система містить матеріали, які в розібраному вигляді можна здати на переробку та повторне використання у відповідний центр. Утилізуйте пакувальні матеріали, використані батареї та непотрібні пристрої відповідно до місцевих правових норм.



Несанкціоноване виготовлення копій матеріалу, захищеного від копіювання, зокрема комп'ютерних програм, файлів, записів програм та звукозаписів, може порушувати авторські права і становити

карний злочин. Цей пристрій забороняється використовувати для таких цілей.



Написи "Made for iPod" та "Made for iPhone" вказують на те, що електронний пристрій було спеціально розроблено для під'єднання до iPod або iPhone відповідно і сертифіковано як такий, що відповідає стандартам корпорації Apple. Корпорація Apple не несе відповідальності за функціонування цього пристрою чи його відповідність стандартам безпеки та правовим нормам. Візьміть до уваги, що використання цього пристрою з iPod чи iPhone може вплинути на бездротове використання.

iPod та iPhone є товарними знаками корпорації Apple Inc., зареєстрованими у США та інших країнах.

## 2 Мікросистема

Вітаємо вас із покупкою та ласкаво просимо до клубу Philips! Щоб у повній мірі скористатися підтримкою, яку пропонує компанія Philips, зареєструйте свій виріб на веб-сайті [www.philips.com/welcome](http://www.philips.com/welcome).

### Вступ

За допомогою цього пристрою можна слухати аудіо на дисках, USB-накопичувачах, iPod/iPhone та інших зовнішніх пристроях, а також слухати радіо.

Пристрій підтримує такі мультимедійні формати:



### Комплектація упаковки

Перевірте вміст упакування:

- Головний блок
- Дистанційне керування
- 1 батарея типу AAA
- Кабель змінного струму
- Короткий посібник користувача
- Інструкція з безпеки та важлива інформація

## Огляд головного блока

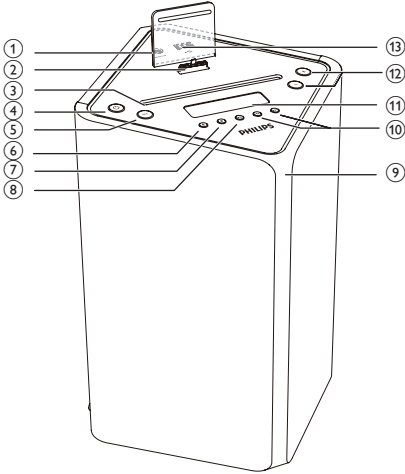

### ① AUDIO IN

- Під'єднання до зовнішнього аудіопристрою.

### ② Док-станція для iPod/iPhone

### ③ Відсік для диска

### ④

- Увімкнення пристрою, перехід у режим очікування або перехід у режим економії енергії Eco Power.

### ⑤ SRC

- Вибір джерела: DISC (диск), USB (USB-пристрій), TUNER (тюнер), IPOD IPHONE або AUDIO IN (аудіовхід).

### ⑥

- Виймання диска.

### ⑦

- Зупинка відтворення.
- Видалення програми.
- Доступ до меню iPod/iPhone.
- У режимі очікування: увімкнення/вимкнення режиму демонстрації функцій.

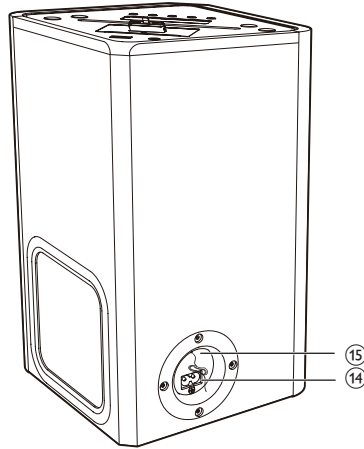

### ⑧

- Відтворення або призупинення відтворення.

### ⑨ Індикатор живлення

- Світиться, коли пристрій перебуває в режимі економії енергії Eco Power.
- Блимає, коли пристрій підключено до джерела живлення.

### ⑩

- Перехід до попередньої/наступної доріжки.
- Налаштування радіостанції.
- Натискайте та утримуйте цю кнопку для пошуку в межах доріжки/диска/USB-пристрою/iPod/iPhone.

### ⑪ Індикаторна панель

- Відображення поточного стану.

### ⑫ VOL +/-

- Регулювання гучності.
- Налаштування часу.

### ⑬

- Роз'єм USB.

### ⑭ AC ~ MAINS

- Роз'єм живлення.

### ⑮ FM AERIAL

## Огляд пульта дистанційного керування

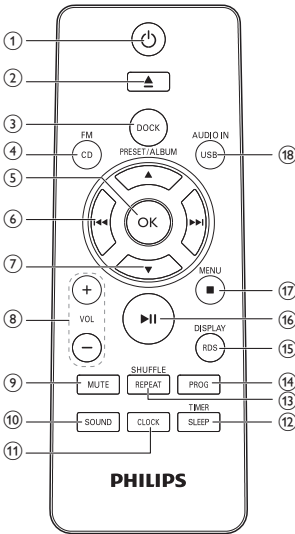

- ① **⏻**
  - Увімкнення пристрою, перехід у режим очікування або перехід у режим економії енергії Eco Power.
- ② **▲**
  - Виймання диска.
- ③ **DOCK**
  - Вибір джерела IPOD IPHONE.
- ④ **CD/FM**
  - Вибір диска.
  - Вибір FM-радіо.
- ⑤ **OK**
  - Підтвердження вибору.
  - Перемикання між режимами STEREO та MONO в режимі тюнера.
- ⑥ **◀▶**
  - Перехід до попередньої/наступної доріжки.
  - Налаштування радіостанції.
  - Натисайте та утримуйте цю кнопку для пошуку в межах доріжки/диска/USB-пристрою/iPod/iPhone.

- ⑦ **PRESET/ALBUM ▲ / ▼**
  - Перехід до попереднього/наступного альбому.
  - Вибір попередньо встановленої радіостанції.
  - Навігація в меню iPod/iPhone.
  - Налаштування часу.
- ⑧ **VOL -/+**
  - Регулювання гучності.
  - Налаштування часу.
- ⑨ **MUTE**
  - Вимкнення або відновлення звуку.
- ⑩ **SOUND**
  - Вибір попередньо встановленого звуку.
- ⑪ **CLOCK**
  - Налаштування годинника в режимі очікування.
  - Відображення часу в режимі будь-якого джерела.
- ⑫ **SLEEP/TIMER**
  - Налаштування таймера вимкнення.
  - Налаштування таймера увімкнення.
- ⑬ **REPEAT/SHUFFLE**
  - Вибір режиму повторюваного відтворення.
  - Вибір режиму довільного відтворення (недоступно в режимі IPOD IPHONE).
- ⑭ **PROG**
  - Програмування доріжок на диску/USB-пристрої.
  - Програмування радіостанцій.
- ⑮ **RDS/DISPLAY**
  - Вибір інформації про трансляцію RDS.
  - Синхронізація годинника зі станцією з RDS.
  - Вибір відомостей для відображення під час відтворення.
  - Налаштування яскравості дисплея у режимі очікування.



16 ►||

- Відтворення або призупинення відтворення.

17 ■ /MENU

- Зупинка відтворення.
- Видалення програми.
- Доступ до меню iPod/iPhone.
- У режимі очікування: увімкнення/вимкнення режиму демонстрації функцій.

18 USB/AUDIO IN

- Вибір USB-пристрою.
- Вибір зовнішнього аудіопристрою.

## 3 Початок роботи



### Увага!

- Невідповідне використання засобів керування, виконання налаштувань чи функцій без дотримання вказівок цього посібника може призвести до радіоактивного опромінення або спричинити виникнення небезпечних ситуацій.

Завжди виконуйте вказівки у цьому розділі із вказаною послідовністю.

Якщо Ви звернете до Philips, Вас запитують модель та серійний номер пристрою. Номер моделі та серійний номер вказано на задній панелі пристрою. Запишіть тут цифри:

№ моделі \_\_\_\_\_

Серійний номер  
\_\_\_\_\_

## Під'єднання до джерела живлення



### Увага!

- Ризик пошкодження виробу! Перевіряйте, чи напруга в мережі відповідає значенню напруги, вказаному на задній або нижній панелях пристрою.
- Небезпека ураження електричним струмом! Від'єднуючи кабель змінного струму, завжди тягніть за штекер. Ніколи не тягніть за кабель.
- Перед тим як під'єднувати кабель змінного струму, потрібно виконати всі інші під'єднання.

Під'єдняйте кабель живлення до:

- роз'єму **AC ~ MAINS** на пристрої;
- розетки.

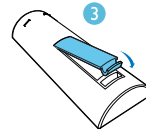
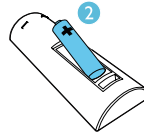
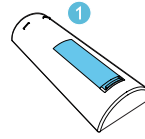
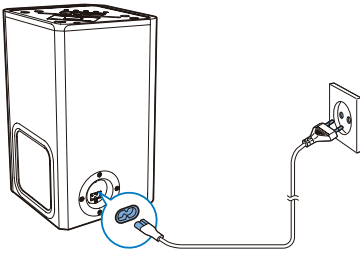

## Підготовка пульта дистанційного керування до роботи

### Увага!

- Ризик вибуху! Тримайте батареї подалі від джерела тепла, сонячних променів або вогню. Ніколи не утилізуйте батареї у вогні.

Щоб вставити батарею в пульт дистанційного керування, виконайте подані далі дії.

- 1 Відкрийте батарейний відсік.
- 2 Вставте 1 батарею типу AAA, враховуючи відповідні значення полярності (+/-).
- 3 Закрийте батарейний відсік.

### Примітка

- Якщо Ви не плануєте користуватися пультом дистанційного керування протягом тривалого часу, батареї слід вийняти.
- Батареї можуть містити хімічні речовини, тому утилізуйте їх належним чином.

## Налаштування годинника

### Примітка

- Налаштувати годинник можна лише в режимі очікування.

- 1 Щоб увімкнути режим налаштування годинника, у режимі очікування натисніть та утримуйте **CLOCK**.
- 2 Щоб вибрати 12- або 24-годинний формат, натисніть **PRESET/ALBUM ▲ / ▼**.
- 3 Щоб підтвердити, натисніть **CLOCK**.  
↳ Почнуть блимати цифри, що відповідають значенню години.

- 4 Щоб встановити годину, натисніть **PRESET/ALBUM ▲ / ▼**.
- 5 Щоб підтвердити, натисніть **CLOCK**.  
↳ Почнуть блимати цифри, що відповідають значенню хвилин.
- 6 Щоб встановити хвилини, натисніть **PRESET/ALBUM ▲ / ▼**.
- 7 Щоб підтвердити, натисніть **CLOCK**.



#### Примітка

- Щоб встановити формат годин або годину/хвилини, можна також натиснути **VOL +/-** на пульті дистанційного керування або головному блоці.
- Щоб вийти з режиму налаштування годинника без збереження даних, натисніть **■ /MENU**.
- Якщо впродовж 90 секунд не натиснути жодної кнопки, система автоматично вийде з режиму налаштування годинника.



#### Порада

- Для відображення годинника в режимі будь-якого джерела можна натиснути **CLOCK**.

## Автоматичне збереження радіостанцій

Якщо немає збережених радіостанцій, пристрій може зберегти їх автоматично.

- 1 Увімкнення пристрою.
- 2 Натисніть **SRC**, щоб вибрати джерело TUNER (тюнер).  
↳ З'явиться напис [AUTO INSTALL -- PRESS PLAY -- STOP CANCEL] (натисніть **▶||**, щоб розпочати автоматичне встановлення, або натисніть **■**, щоб скасувати).
- 3 Натисніть **▶||**.  
↳ Пристрій автоматично почне зберігати радіостанції із сигналом достатньої потужності.

- ↳ Коли всі доступні радіостанції буде збережено, автоматично увімкнеться перша збережена радіостанція.

## Увімкнення

- Натисніть кнопку **⏻**.  
↳ Пристрій перейде до останнього вибраного джерела.

## Перемикання у режим очікування

- Щоб пристрій перейшов у режим очікування, знову натисніть **⏻**.  
↳ На екрані з'явиться годинник (якщо його налаштовано).

## Перехід у режим економії енергії Eco Power

- Натисніть та утримуйте **⏻** понад 3 секунди.  
↳ На короткий час з'явиться напис **[ECOPOWER]** (економія енергії Eco Power).



#### Порада

- Якщо у пристрій не вставлено жодного пристрою Apple, він переходить у режим економії енергії Eco Power після 15 хвилин у режимі очікування.
- Переключити пристрій у режим очікування з економією енергії натисненням та утриманням **⏻** неможливо, якщо в нього вставлено пристрій Apple.
- Натискайте та утримуйте **⏻** для перемикання пристрою у режим очікування лише тоді, коли він перебуває у робочому режимі.

## Перемикання між режимом очікування і режимом економії енергії Eco Power

- Щоб пристрій перейшов у режим економії енергії Eco Power чи режим очікування, у режимі очікування чи режимі економії енергії Eco Power натисніть та утримуйте **⏻**.

## Порада

- Індикатор живлення світиться, коли пристрій перебуває у режимі економії енергії Eco Power.

## Демонстрація функцій пристрою

- У режимі очікування натисніть **■** /MENU. На дисплеї пробіжить напис [WELCOME TO PHILIPS] (Вас вітає Philips) і на короткий час з'явиться напис [DEMO ON] (демонстрацію увімкнено).
  - ↳ Функції цієї системи відобразатимуться по черзі.
- Щоб вимкнути режим демонстрації, знову натисніть **■** /MENU.

## Примітка

- Щоб вимкнути або увімкнути режим демонстрації, можна також натиснути **■** на головному блоці.

# 4 Відтворення

## Відтворення дисків

### Увага!

- Не вставляйте диск діаметром 8 см.

- 1 Щоб вибрати джерело DISC, кілька разів натисніть **SRC**.
- 2 Вставте диск написом уперед.
- 3 Відтворення розпочнеться автоматично. Якщо цього не станеться, натисніть **▶||**.

### Примітка

- Система з док-станцією підтримує лише диски діаметром 12 см.

## Призупинення/відновлення відтворення

- Щоб призупинити або відновити відтворення, під час відтворення натисніть **▶||**.

## Перехід до доріжки

### Для компакт-диска:

- Щоб вибрати іншу доріжку, натисніть **◀◀ / ▶▶**.

### Для диска MP3 та USB-пристрою:

- 1 Щоб вибрати альбом або папку, натисніть **PRESET/ALBUM ▲ / ▼**.
- 2 Щоб вибрати доріжку або файл, натисніть **◀◀ / ▶▶**.

---

## Пошук у межах доріжки

- 1 Під час відтворення натисніть та утримуйте **◀◀ / ▶▶**.
- 2 Щоб відновити звичайне відтворення, відпустіть цю кнопку.

---

## Програмування доріжок



### Примітка

- Програмувати доріжки можна лише після зупинки відтворення.

Можна запрограмувати до 20 доріжок.

- 1 Щоб увімкнути режим програмування, натисніть **PROG**.  
↳ З'явиться напис **[PROG]** (програма).
- 2 Для доріжок MP3/WMA: щоб вибрати альбом, натисніть **PRESET/ALBUM ▲ / ▼**.
- 3 Натисніть **◀◀ / ▶▶**, щоб вибрати доріжку, а потім натисніть **PROG** для підтвердження.
- 4 Повторіть кроки 2 та 3, щоб запрограмувати більше доріжок.
- 5 Щоб відтворити запрограмовані доріжки, натисніть **▶ II**.  
↳ Під час відтворення відображається напис **[PROG]** (програма).
  - Щоб видалити програму, у режимі зупинки натисніть **■ / MENU**.

---

## Відображення відомостей про відтворення

- Щоб вибрати відомості про відтворення, під час відтворення кілька разів натисніть **RDS/DISPLAY**.
  - Для компакт-диска: час, що минув від початку відтворення поточної доріжки; час відтворення поточної доріжки, що залишився; час, що минув від початку відтворення

усіх доріжок; час відтворення усіх доріжок, що залишився.

- Для диска MP3/WMA та USB-пристрою: інформація тегу ID3, така як **[TITLE]** (заголовок), **[ARTIST]** (виконавець), **[ALBUM]** (альбом).

---

## Вибір режиму повторного/довільного відтворення

- 1 Щоб вибрати режим повторного або довільного відтворення, під час відтворення кілька разів натисніть **REPEAT/SHUFFLE**.
  - **REP**: повторюване відтворення поточної доріжки.
  - **REP ALL**: повторюване відтворення усіх доріжок.
  - **REP ALB**: повторюване відтворення усіх доріжок в альбомі.
  - **SHUF**: довільне відтворення усіх доріжок.
- 2 Щоб відновити звичайне відтворення, кілька разів натискайте **REPEAT/SHUFFLE**, поки режим не зникне з дисплея.

---

## Відтворення вмісту з USB-пристрою

### Примітка

- USB-пристрій повинен містити аудіовміст підтримуваних системою форматів.

- 1 Вставте USB-накопичувач у роз'єм .

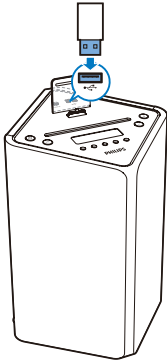

- 2 Щоб вибрати USB-накопичувач як джерело, кілька разів натисніть **SRC**.  
↳ Відтворення розпочнеться автоматично. Якщо цього не станеться, натисніть **▶||**.
  - Щоб вибрати папку, натисніть **PRESET/ALBUM ▲ / ▼**.
  - Щоб вибрати аудіофайл, натисніть **◀◀ / ▶▶**.

## 5 Відтворення вмісту iPod/iPhone

Коли iPod/iPhone вставлено в головний блок, можна слухати музику через гучномовці.

---

### Сумісні iPod/iPhone

Моделі Apple iPod та iPhone із роз'ємом для док-станції Lightning:

- iPod touch 5-те покоління
- iPod nano 7-е покоління
- iPhone 5

---

### Відтворення вмісту iPod/iPhone

- 1 Вставте iPod/iPhone у док-станцію. Кілька разів натисніть **SRC**, щоб вибрати джерело IPOD IPHONE.

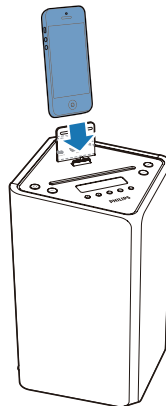

- 2 Запустіть відтворення музики на iPod/iPhone.
- Щоб відновити/призупинити відтворення, натисніть **▶||**.
  - Щоб вибрати іншу доріжку, натисніть **◀◀ / ▶▶**.
  - Щоб виконати пошук під час відтворення, натисніть та утримуйте кнопку **◀◀ / ▶▶**, після чого відпустіть її, щоб відновити звичайне відтворення.
  - Для навігації у меню натисніть **■** / **MENU**, за допомогою **PRESET / ALBUM ▲ / ▼** виберіть потрібний параметр, а потім натисніть **OK** для підтвердження.

#### Порада

- Для пошуку під час відтворення можна також натиснути й утримувати кнопку **◀◀ / ▶▶** на головному блоці.

## Заряджання iPod/iPhone

Коли систему з док-станцією увімкнено, вставлений у неї iPod/iPhone починає заряджатися.

#### Примітка

- Якщо система з док-станцією переходить у режим економії енергії **Eco power** для економії енергії, натисніть **⏻** або натисніть та утримуйте **⏻**, щоб перемкнути пристрій спочатку в режим очікування і переконатися, що вставлений у док-станцію iPod/iPhone заряджається належним чином.

## 6 Прослуховування радіо

#### Порада

- Для оптимального прийому сигналу розкладіть антену повністю і поставте її у місці з хорошим надходженням сигналу.

### Налаштування радіостанції

- 1 Щоб вибрати тюнер, кілька разів натисніть **SRC**.
- 2 Натисніть та утримуйте **◀◀ / ▶▶** довше 2 секунд.
  - ↳ З'явиться напис **[SEARCH]** (пошук).
  - ↳ Радіо автоматично налаштується на станцію з хорошим прийомом сигналу.
- 3 Щоб налаштувати інші радіостанції, повторіть крок 2.

#### Порада

- Щоб налаштувати радіостанцію зі слабким сигналом, кілька разів натискайте **◀◀ / ▶▶**, поки сигнал не буде оптимальним.

### Автоматичне програмування радіостанцій

Можна запрограмувати не більше 20 радіостанцій (FM).

- Щоб увімкнути режим автоматичного програмування, у режимі тюнера натисніть та утримуйте **PROG** понад 2 секунди.
  - ↳ З'явиться напис **[AUTO]** (автоматично).

- ↳ Усі доступні радіостанції програмуються у порядку, що залежить від потужності прийому сигналу.
- ↳ Перша запрограмована радіостанція транслюється автоматично.

#### Порада

- Встановіть антену якомога далі від телевізора, відеомагнітофона та інших джерел випромінювання.
- Для оптимального прийому сигналу розкладіть антену повністю і поставте її у місці з хорошим надходженням сигналу.

## Програмування радіостанцій вручну

Можна запрограмувати не більше 20 радіостанцій (FM).

- 1 Налаштування радіостанції.
- 2 Щоб увімкнути режим програми, натисніть **PROG**.
  - ↳ З'явиться напис **[PROG]** (програма).
- 3 Натисніть **PRESET/ALBUM ▲ / ▼**, щоб вибрати номер для цієї радіостанції, після чого натисніть **PROG** для підтвердження.
- 4 Щоб запрограмувати інші станції, повторіть подані вище кроки.

#### Порада

- Щоб замінити запрограмовану станцію, замість неї збережіть іншу станцію.

## Вибір попередньо встановленої радіостанції

- Щоб вибрати попередньо встановлений номер, у режимі тюнера натисніть **PRESET/ALBUM ▲ / ▼**.

## Вибір стерео-/мономовлення

Для радіостанцій зі слабким сигналом: щоб покращити прийом, виберіть монофонічний звук.

- У режимі тюнера натисніть **OK**, щоб вибрати один із таких параметрів:
  - **[STEREO]** – стереомовлення;
  - **[MONO]** – мономовлення.

## Відображення даних RDS

RDS (Radio Data System – система передачі даних) – послуга, яка дозволяє FM-станціям відображати додаткову інформацію. Якщо налаштувати на станцію із RDS, з'явиться піктограма RDS і назва станції.

- 1 Налаштуйте на станцію із RDS.
- 2 Кілька разів натисніть **RDS/DISPLAY** для перегляду поданої нижче інформації (за наявності).
  - ↳ Назва станції
  - ↳ Тип програми, наприклад **[NEWS]** (новини), **[SPORT]** (спорт), **[POP M]** (поп-музика);
  - ↳ Радіопередавач з RDS
  - ↳ Годинник з RDS
  - ↳ Частота



---

## Синхронізація годинника з RDS

Можна синхронізувати час, який відображається на пристрої, із часом на станції із RDS.

- 1 Налаштуйте на радіостанцію із RDS, яка передає сигнали часу.
- 2 Натисніть та утримуйте **RDS/DISPLAY** понад 2 секунди.
  - ↳ З'явиться напис **[CT SYNC]**, і пристрій почне зчитувати час із RDS автоматично.
  - ↳ Якщо сигнал часу відсутній, з'явиться напис **[NO CT]**.



### Примітка

- Точність часу залежить від станції із RDS, яка передає сигнал часу.

# 7 Налаштування звуку

---

## Регулювання гучності

- Щоб збільшити/зменшити гучність, під час відтворення натисніть **VOL +/-**.

---

## Вибір попередньо встановленого звуку

- Під час відтворення кілька разів натисніть **SOUND**, щоб вибрати:
  - **[BALANCED]** (збалансований)
  - **[WARM]** (теплий)
  - **[BRIGHT]** (яскравий)
  - **[POWERFUL]** (потужний)
  - **[CLEAR]** (чіткий)

---

## Вимкнення звуку

- Щоб вимкнути/увімкнути звук, під час відтворення натискайте **MUTE**.

## 8 Інші функції

### Налаштування таймера вимкнення

Цей пристрій може автоматично переходити в режим очікування після визначеного періоду часу.

- Коли пристрій увімкнено, кілька разів натисніть **SLEEP/TIMER**, щоб вибрати встановлений період часу (у хвилинах).
    - [SLEEP OFF]
    - [SLEEP -- 120]
    - [SLEEP -- 90]
    - [SLEEP -- 60]
    - [SLEEP -- 45]
    - [SLEEP -- 30]
    - [SLEEP -- 15]
- ↳ Після увімкнення таймера вимкнення з'явиться індикація **zZ**.

Для вимкнення функції таймера вимкнення

- Кілька разів натискайте **SLEEP/TIMER**, поки не з'явиться напис **[SLEEP OFF]** (таймер вимкнення скасовано).
  - ↳ Якщо функцію таймера вимкнення вимкнено, індикація **zZ** зникає.

### Налаштування таймера увімкнення

Цей пристрій можна використовувати як будильник. Відтворення вмісту DISC (диска), USB (USB-пристрою), TUNER (тюнера), IPOD IPHONE або PLAYLIST (списку відтворення) починається у попередньо визначений час.

- 1 Щоб пристрій перейшов у режим очікування, натисніть  $\phi$ .

- 2 Годинник повинен показувати правильний час.
- 3 Натисніть і утримуйте клавішу **SLEEP/TIMER**.
  - ↳ З'явиться запит щодо вибору джерела.
- 4 Кілька разів натисніть **SRC**, щоб вибрати джерело DISC (диск), USB (USB-пристрій), TUNER (тюнер), IPOD IPHONE або PLAYLIST (список відтворення).
- 5 Щоб підтвердити, натисніть **SLEEP/TIMER**.
  - ↳ Почнуть блимати цифри, що відповідають значенню години.
- 6 Щоб встановити годину, натисніть **PRESET/ALBUM ▲ / ▼**.
- 7 Щоб підтвердити, натисніть **SLEEP/TIMER**.
  - ↳ Почнуть блимати цифри, що відповідають значенню хвилин.
- 8 Щоб встановити хвилини, натисніть **PRESET/ALBUM ▲ / ▼**.
- 9 Щоб підтвердити, натисніть **SLEEP/TIMER**.
  - ↳ Почне блимати напис **[VOL]** (гучність).
- 10 Натисніть **PRESET/ALBUM ▲ / ▼**, щоб відрегулювати гучність, після чого натисніть **SLEEP/TIMER**, щоб підтвердити.
  - ↳ Таймер налаштовано та увімкнено.



#### Порада

- Для вибору джерела можна також натиснути кнопку **VOL +/-**, **PRESET/ALBUM ▲ / ▼** на пульті дистанційного керування або кнопку **VOL +/-** на головному блоці.
- Для налаштування години/хвилин або гучності можна також натиснути **VOL +/-** на пульті дистанційного керування чи головному блоці.

## Увімкнення і вимкнення таймера будильника

- 1 Щоб пристрій перейшов у режим очікування, натисніть  $\Phi$ .
- 2 Щоб увімкнути або вимкнути таймер, кілька разів натисніть **SLEEP/TIMER**.
  - ↳ Якщо таймер увімкнено, на дисплеї відображається індикація  $\Phi$ .
  - ↳ Якщо таймер вимкнено, індикація  $\Phi$  зникає з дисплея.

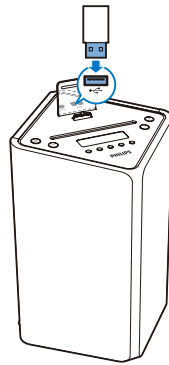

### Примітка

- Налаштувати таймер будильника в режимі AUDIO IN (аудіовхід) неможливо.
- Якщо вибрано джерело DISC (диск)/USB (USB-пристрій)/Dock (док-станція), а відтворення доріжки неможливе, автоматично вмикається тюнер.
- Якщо список відтворення iPod/iPhone вибрано як джерело сигналу будильника, на iPod/iPhone потрібно створити список відтворення "PHILIPS".
- Якщо на iPod/iPhone не буде жодного списку відтворення "PHILIPS" або список відтворення не міститиме жодної доріжки, яку можна відтворити, цей вибір перемкне джерело сигналу будильника на бібліотеку iPod/iPhone.

- 2 Натисніть **SRC**, щоб вибрати джерело **AUDIO IN**.
- 3 Запустіть відтворення із зовнішнього аудіопристрою.

## Налаштування яскравості дисплея

### Примітка

- Налаштувати яскравість дисплея можна лише в режимі очікування.

## Відтворення із зовнішнього аудіопристрою

За допомогою цього пристрою можна відтворювати вміст із зовнішнього аудіопристрою, наприклад MP3-програвача.

- 1 Під'єднайте аудіопристрій.  
Під'єднайте кабель вхідного аудіосигналу AUDIO IN (не входить у комплект) до роз'єму **AUDIO IN** і до роз'єму для навушників на аудіопристрої.

Щоб налаштувати яскравість дисплея, у режимі очікування кілька разів натисніть **RDS/DISPLAY**.

- Повна яскравість (100%)
- Часткова яскравість (70%)
- Слабка яскравість (40%)

# 9 Інформація про виріб

## Примітка

- Інформація про виріб може бути змінена без попередження.

## Технічні характеристики

### Підсилювач

Максимальна вихідна потужність	50 Вт
Частота відповіді	45 Гц–20 кГц, ±3 дБ
Співвідношення "сигнал-шум"	> 77 дБ (А)
Аудіовхід	600 мВ RMS 22 кΩ

### Диск

Тип лазера	Напівпровідник
Діаметр диска	12 см
Диски, які підтримуються	CD-DA, CD-R, CD-RW, MP3-CD, WMA-CD
Цифроаналоговий перетворювач аудіо	24 біт / 44,1 кГц
Повне гармонійне викривлення	< 0,8% (1 кГц)
Частота відповіді	4 Гц – 20 кГц (44,1 кГц)
Співвідношення "сигнал-шум"	> 77 дБ (А)

### Тюнер

Діапазон налаштування	FM: 87,5–108 МГц
Налаштування частоти	50 кГц
Кількість встановлених радіостанцій	20
Чутливість	< 22 dBf
- Моно, співвідношення "сигнал-шум" 26 дБ	< 43 дБф
- Stereo, співвідношення "сигнал-шум" 46 дБ	
Вибірковість пошуку	< 28 дБф
Повне гармонійне викривлення	< 2%
Співвідношення "сигнал-шум"	> 55 дБ

### Гучномовці

Опір гучномовців	8 Ом
Динамік	65-мм, повнодіапазонний
Чутливість	> 83 дБ/мВт ± 4 дБ/мВт

### Загальна інформація

Мережа змінного струму	110–240 В змінного струму, 50/60 Гц
Споживання електроенергії під час експлуатації	25 Вт
Енергоспоживання у режимі очікування з економією енергії Eco Power	< 0,5 Вт
Пряме USB-з'єднання	Версія 2.0HS
Розміри	
- Головний блок (Ш × В × Г)	234 × 364 × 239 мм
Вага	
- Головний блок	2,5 кг

---

## Відомості про можливості відтворення з USB-пристроїв

### Сумісні USB-пристрої:

- флеш-накопичувач USB (USB 1.1 та USB 2.0);
- програвачі USB Flash Player (USB 1.1 та USB 2.0);
- карти пам'яті (за наявності додаткового пристрою для зчитування карт пам'яті)

### Формати, що підтримуються:

- Формат USB або файлової пам'яті FAT12, FAT16, FAT32 (розмір сектора: 512 байт).
- Швидкість обробки даних MP3: 32-320 кбіт/с або змінна швидкість обробки даних.
- WMA v9 або старішої версії.
- Максимально дозволене вкладення каталогів до 8 рівнів.
- Кількість альбомів/папок: максимум 99.
- Кількість доріжок/записів: максимум 999.
- Тег ID3 v2.0–v2.3
- Назви файлів у кодуванні Unicode UTF8 (максимальна довжина: 16 байтів).

---

## Підтримувані формати диска MP3

- ISO9660, Joliet
- Максимальна кількість назв: 999 (залежно від довжини назви файлу)
- Максимальна кількість альбомів: 99
- Підтримувана частота дискретизації: 32 кГц, 44,1 кГц, 48 кГц
- Підтримувана швидкість передачі даних: 32-320 (кбіт/с), змінна швидкість

---

## Догляд

### Чищення корпусу

- Чистіть корпус м'якою ганчіркою, трохи змоченою м'яким засобом для чищення. Не використовуйте засобів для чищення із вмістом спирту, денатурату чи абразивних речовин.

### Догляд за дисками

- Чистіть диски ганчіркою для чищення. Витирайте їх від центру до країв.



- Не користуйтеся розчинними засобами (наприклад, бензолом, розчинником), очищувальними засобами або антистатичними аерозолями, доступними на ринку.

### Чищення дискової лінзи

- Після тривалого використання дискова лінза може забруднитися. Для забезпечення якісного відтворення чистіть дискову лінзу засобом для чищення дискових лінз Philips чи будь-яким іншим засобом для чищення, доступним на ринку. Дотримуйтесь інструкцій, які додаються до засобу для чищення.

# 10 Усунення несправностей



## Попередження

- Ніколи не знімайте корпус виробу.

Щоб зберегти дію гарантії, ніколи не намагайтеся самостійно ремонтувати систему.

Якщо під час використання цього пристрою виникають певні проблеми, перш ніж звертатися до центру обслуговування, скористайтесь наведеними нижче порадами. Якщо це не вирішить проблему, відвідайте веб-сайт компанії Philips ([www.philips.com/support](http://www.philips.com/support)). Коли Ви звертаєтесь до компанії Philips, пристрій, номер моделі та серійний номер мають бути під руками.

## Відсутнє живлення

- Перевірте, чи кабель змінного струму пристрою вставлено в розетку належним чином.
- Перевірте живлення розетки.
- Для економії енергії пристрій автоматично вимикається через 15 хвилин після закінчення відтворення доріжки, якщо не виконується жодних операцій.

## Немає звуку або низька якість звуку

- Налаштуйте гучність.

## Пристрій не працює

- Від'єднайте та під'єднайте штекер змінного струму, після чого увімкніть пристрій знову.
- Для економії енергії пристрій автоматично вимикається через 15 хвилин після закінчення відтворення доріжки, якщо не виконується жодних операцій.

## Пульт дистанційного керування не працює

- Перед тим як натиснути будь-яку кнопку вибору функції, спочатку виберіть відповідне джерело за допомогою пульта дистанційного керування, а не головного блока.
- Скоротіть відстань між пультом дистанційного керування і пристроєм.
- Встановіть батареї, правильно розміщуючи полюси (знаки "+" / "-").
- Замініть батарею.
- Спрямуйте пульт дистанційного керування на приймач на передній панелі пристрою.

## Диска не знайдено

- Вставте диск.
- Перевірте, чи диск вставлено написом догори.
- Зачекайте, поки з лінзи не зникне волога.
- Замініть або почистіть диск.
- Використовуйте фіналізований компакт-диск або диск відповідного формату.

## Деякі файли на USB-накопичувачі не відображаються

- Перевищено максимально дозволена кількість папок або файлів на USB-накопичувачі. Це не є ознакою збою у роботі пристрою.
- Формати цих файлів не підтримуються.

## USB-пристрій не підтримується

- Цей USB-накопичувач несумісний із пристроєм. Спробуйте підключити інший пристрій або карту.

## Поганий радіосигнал

- Перемістіть пристрій подальше від телевізора або відеомагнітофона.
- Повністю розкладіть і відрегулюйте положення FM-антени.

## Таймер не працює

- Налаштуйте годинник належним чином.
- Увімкніть таймер.

### Видалено налаштування годинника/таймера

- Стався збій в електропостачанні або від'єднано кабель живлення.
- Повторно налаштуйте годинник/таймер.

Місце для прикріплення  
касового і товарного чеків

# ГАРАНТІЙНИЙ ТАЛОН

Україна

Модель:

Заповнення обоєязково

Серійний номер:

Заповнення обоєязково

Дата продажу:

Заповнення обоєязково

ПРОДАВЕЦЬ:

Назва торгової організації:

Заповнення обоєязково

Телефон торгової організації:

Заповнення обоєязково

Адреса та E-mail:

Заповнення бажано

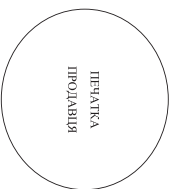

Виріб отримав у справному стані, в повній комплектності, з інструкцією по експлуатації українською мовою. З усіма технічними характеристиками, функціональними можливостями і правилами експлуатації ознайомлений. Виріб отримано та перевірено в моїй присутності, претензій щодо якості і зовнішнього вигляду не маю. Все зазначене в інструкції по експлуатації та гарантійному талоні зобов'язуюсь виконувати і гарантую виконання всіма користувачами виробу.

З умовами гарантії ознайомлений і згоден.

(П.І.Б. та підпис покупця)

**Увага! Вимагайте повного заповнення гарантійного талону продавцем!**

Гарантійний талон недійсний при його неправильному або неповному заповненні, без печатки продавця і підпису покупця.  
Касовий і Товарний чеки про купівлю повинні бути прикріплені до цього гарантійного талону.



Місце для прикріплення  
касового і товарного чека

# ГАРАНТІЙНИЙ ТАЛОН

Україна

Модель:

Заповнення обоєязково

Серійний номер:

Заповнення обоєязково

Дата продажу:

Заповнення обоєязково

**ПРОДАВЕЦЬ:**

Назва торгової організації:

Заповнення обоєязково

Телефон торгової організації:

Заповнення обоєязково

Адреса та E-mail:

Заповнення бажано

ПЕЧАТКА  
ПРОДАВЦЯ

Виріб отримав у справному стані, в повній комплектності, з інструкцією по експлуатації українською мовою. З усіма технічними характеристиками, функціональними можливостями і перевагами експлуатації ознайомлений. Виріб оглянуто та перевірено в моїй присутності, претензій щодо якості і зовнішнього вигляду не маю. Все зазначене в інструкції по експлуатації та гарантійному талоні зобов'язуюсь виконувати і гарантую виконання всіма користувачами виробу.

З умовами гарантії ознайомлений і згоден.

(П.І.Б. та підпис покупця)

**Увага! Вимагайте повного заповнення гарантійного талону продавцем!**

Гарантійний талон недійсний при його неправильному або неповному заповненні, без печатки продавця і підпису покупця. Касовий і товарний чеки про купівлю повинні бути прикріплені до цього гарантійного талону.



Specifications are subject to change without notice

2014 © WOOX Innovations Limited. All rights reserved.

This product was brought to the market by WOOX Innovations Limited or one of its affiliates, further referred to in this document as WOOX Innovations, and is the manufacturer of the product. WOOX Innovations is the warrantor in relation to the product with which this booklet was packaged. Philips and the Philips Shield Emblem are registered trademarks of Koninklijke Philips N.V.’

DCM3155\_12\_UM\_V2.0

