

Register your product and get support at  
[www.philips.com/welcome](http://www.philips.com/welcome)

PD7022  
PD7022B



---

CS Příručka pro uživatele 3

---

PL Instrukcja obsługi 91

---

EL Εγχειρίδιο χρήσης 25

---

PT Manual do utilizador 113

---

FI Käyttöopas 47

---

RU РУКОВОДСТВО ПОЛЬЗОВАТЕЛЯ 135

---

HU Felhasználói kézikönyv 69

---

SK Príručka uživateľa 159

---

**PHILIPS**

# Πίνακας περιεχομένων

<b>1</b>	<b>Σημαντικό</b>	26
	Σημαντικές οδηγίες ασφαλείας	26
	Σημείωση	28
<b>2</b>	<b>Το φορητό σας DVD player</b>	31
	Εισαγωγή	31
	Περιεχόμενα συσκευασίας	31
	Επισκόπηση της κύριας μονάδας	32
	Επισκόπηση δεύτερης οθόνης	34
<b>3</b>	<b>Ξεκινώντας</b>	35
	Προετοιμασία	35
	Σύνδεση της δεύτερης οθόνης	36
	Σύνδεση στην πρίζα	37
<b>4</b>	<b>Χρήση της συσκευής</b>	38
	Ενεργοποίηση	38
	Επιλέξτε γλώσσα OSD	38
	Αναπαραγωγή δίσκων	38
	Επιλογές αναπαραγωγής	39
<b>5</b>	<b>Προσαρμογή ρυθμίσεων</b>	40
	Ρύθμιση κύριας μονάδας	40
	Ρύθμιση της δεύτερης οθόνης	41
<b>6</b>	<b>Περισσότερες λειτουργίες της συσκευής</b>	42
	Σύνδεση πρόσθετου εξοπλισμού	42
	Σύνδεση ρεύματος από οικιακή πηγή	43
<b>7</b>	<b>Πληροφορίες προϊόντος</b>	44
<b>8</b>	<b>Αντιμέτωπιση προβλημάτων</b>	45

# 1 Σημαντικό

---

## Σημαντικές οδηγίες ασφαλείας

- ① Διαβάστε αυτές τις οδηγίες.
- ② Φυλάξτε αυτές τις οδηγίες.
- ③ Τηρείτε όλες τις προειδοποιήσεις.
- ④ Ακολουθήστε όλες τις οδηγίες.
- ⑤ Μην χρησιμοποιείτε τη συσκευή κοντά σε νερό.
- ⑥ Καθαρίζετε μόνο με στεγνό πανί.
- ⑦ Μην εγκαταστήσετε τη μονάδα κοντά σε πηγές θερμότητας όπως σώματα καλοριφέρ, ανοίγματα εκροής θερμού αέρα, φούρνους ή άλλες συσκευές (συμπεριλαμβανομένων ενισχυτών) που παράγουν θερμότητα.
- ⑧ Προστατέψτε το καλώδιο ρεύματος ώστε να μην πατηθεί ή κοπεί, ειδικά στα βύσματα, στις υποδοχές κυκλώματος και στο σημείο όπου εξέρχονται από τη συσκευή.
- ⑨ Χρησιμοποιείτε μόνο μέρη/εξαρτήματα εγκεκριμένα από τον κατασκευαστή.
- ⑩ Αποσυνδέστε τη συσκευή από την πρίζα κατά τη διάρκεια καταιγίδων ή όταν δεν χρησιμοποιείται για μεγάλο χρονικό διάστημα.
- ⑪ Οποιαδήποτε επισκευή πρέπει να γίνεται από εξειδικευμένο προσωπικό. Είναι απαραίτητη η επισκευή της συσκευής όταν έχει υποστεί οποιαδήποτε βλάβη, όπως εάν υποστεί βλάβη το καλώδιο ή το βύσμα τροφοδοσίας, εάν χυθεί υγρό ή πέσουν αντικείμενα πάνω στη συσκευή, εάν η συσκευή εκτεθεί σε βροχή ή υγρασία, εάν δεν λειτουργεί κανονικά ή έχει πέσει.
- ⑫ Η συσκευή δεν πρέπει να εκτίθεται σε υγρά.
- ⑬ Μην τοποθετείτε πηγές κινδύνου πάνω στη συσκευή (π.χ. αντικείμενα που περιέχουν υγρά, αναμμένα κεριά).

- 14 Όπου το βύσμα MAINS ή ο συζευκτήρας συσκευής χρησιμοποιείται ως συσκευή αποσύνδεσης, η συσκευή αποσύνδεσης παραμένει λειτουργική.



### Προειδοποίηση

- Μην αφαιρείτε ποτέ το περίβλημα της συσκευής.
- Μην λιπαίνετε κανένα τμήμα αυτής της συσκευής.
- Μην τοποθετείτε τη συσκευή επάνω σε άλλο ηλεκτρικό εξοπλισμό.
- Διατηρείτε τη συσκευή μακριά από άμεσο ηλιακό φως, γυμνή φλόγα ή θερμότητα.
- Μην κοιτάτε απευθείας την ακτίνα λέιζερ μέσα στη συσκευή.
- Βεβαιωθείτε ότι έχετε πάντα εύκολη πρόσβαση στο καλώδιο ρεύματος, την πρίζα ή το τροφοδοτικό ώστε να αποσυνδέσετε τη συσκευή από το ρεύμα.

## Ασφάλεια ακοής

### Ακούτε με μέτρια ένταση.

- Η χρήση ακουστικών σε υψηλή ένταση μπορεί να προκαλέσει προβλήματα στην ακοή σας. Αυτό το προϊόν μπορεί να παράγει ήχους σε κλίμακα ντεσιμπέλ, οι οποίοι ενδέχεται να προκαλέσουν απώλεια ακοής σε φυσιολογικά άτομα, ακόμα και σε περίπτωση έκθεσης μικρότερης από ένα λεπτό. Η υψηλότερη κλίμακα των ντεσιμπέλ παρέχεται για όσους έχουν ήδη ορισμένου βαθμού απώλεια ακοής.
- Ο ήχος μπορεί να κρύβει κινδύνους. Με την πάροδο του χρόνου το “επίπεδο άνεσης” προσαρμόζεται σε υψηλότερες εντάσεις ήχου. Έτσι μετά από παρατεταμένη ακρόαση, αυτό που ακούγεται “κανονικό” μπορεί στην πραγματικότητα να είναι δυνατό και επιβλαβές για την ακοή σας. Για την προστασία σας, ρυθμίστε την ένταση σε ένα ασφαλές επίπεδο προτού προσαρμοστεί η ακοή σας, και μην την αλλάζετε.

### Για να ρυθμίσετε ένα ασφαλές επίπεδο έντασης:

- Ορίστε τον έλεγχο της έντασης του ήχου σε χαμηλή ρύθμιση.
- Αυξάνετε αργά τον ήχο μέχρι να μπορείτε να ακούτε άνετα και καθαρά, χωρίς παραμόρφωση.

### **Ακούτε για εύλογα χρονικά διαστήματα:**

- Η παρατεταμένη έκθεση στον ήχο, ακόμα και σε κανονικά “ασφαλή” επίπεδα, μπορεί να προκαλέσει επίσης απώλεια ακοής.
- Βεβαιωθείτε ότι χρησιμοποιείτε τον εξοπλισμό σας μέσα χωρίς υπερβολές και κάνετε τα απαραίτητα διαλείμματα.

### **Βεβαιωθείτε ότι τηρείτε τις παρακάτω οδηγίες όταν χρησιμοποιείτε τα ακουστικά.**

- Ακούτε με λογική ένταση και για εύλογα χρονικά διαστήματα.
- Προσέχετε να μην προσαρμόζετε την ένταση όσο προσαρμόζεται η ακοή σας.
- Μην αυξάνετε την ένταση τόσο που να μην μπορείτε να ακούτε τι γίνεται γύρω σας.
- Πρέπει να προφυλάξεστε ή να διακόπτετε προσωρινά τη χρήση σε δυνητικά επικίνδυνες καταστάσεις. Μην χρησιμοποιείτε ακουστικά ενώ χειρίζεστε μηχανοκίνητο όχημα, κάνετε ποδήλατο, σκέιτμπορντ κ.λπ. γιατί ενδέχεται να προκληθεί τροχαίο ατύχημα, ενώ σε πολλές περιοχές είναι και παράνομο.



### **Προσοχή**

- Η χρήση διαφορετικών χειριστηρίων ή προσαρμογών ή η εφαρμογή διαδικασιών διαφορετικών από αυτές που υποδεικνύονται στο παρόν εγχειρίδιο μπορεί να προκαλέσει επικίνδυνη έκθεση σε ακτινοβολία ή άλλες μη ασφαλείς λειτουργίες.

---

## **Σημείωση**

Οποιοσδήποτε αλλαγές ή τροποποιήσεις πραγματοποιηθούν στη συσκευή χωρίς τη ρητή έγκριση της Philips Consumer Electronics ενδέχεται να ακυρώσουν το δικαίωμα του χρήστη για λειτουργία της συσκευής.



Το παρόν προϊόν συμμορφώνεται με τις προδιαγραφές της Ευρωπαϊκής Κοινότητας για παρεμβολές ραδιοφωνικών σημάτων.

## Πληροφορίες σχετικά με την προστασία του περιβάλλοντος

Κάθε περιττό στοιχείο συσκευασίας έχει παραληφθεί. Η συσκευασία έχει γίνει έτσι ώστε να είναι εύκολος ο διαχωρισμός σε τρία υλικά: χαρτόνι (κουτί), αφρώδες πολυστυρένιο (υλικό προστασίας από χτυπήματα) και πολυαιθυλένιο (σακουλάκια, προστατευτικό αφρώδες φύλλο).

Το σύστημα αποτελείται από υλικά που μπορούν να ανακυκλωθούν και να επαναχρησιμοποιηθούν εάν αποσυναρμολογηθεί από μια ειδικευμένη εταιρεία. Τηρείτε τους τοπικούς κανονισμούς σχετικά με την απόρριψη υλικών συσκευασίας, άδειων μπαταριών ή παλιού εξοπλισμού.

---

## Ανακύκλωση



Το προϊόν είναι σχεδιασμένο και κατασκευασμένο από υψηλής ποιότητας υλικά και εξαρτήματα, τα οποία μπορούν να ανακυκλωθούν και να ξαναχρησιμοποιηθούν.

Όταν δείτε το σύμβολο του διαγραμμένου κάδου με ρόδες πάνω σε προϊόν, τότε αυτό το προϊόν καλύπτεται από την Ευρωπαϊκή οδηγία 2002/96/EK:



Μην απορρίπτετε ποτέ αυτό το προϊόν μαζί με άλλα απορρίμματα του σπιτιού σας. Παρακαλούμε ενημερωθείτε για τους τοπικούς κανόνες σχετικά με την ξεχωριστή συλλογή ηλεκτρικών και ηλεκτρονικών προϊόντων. Η σωστή απόρριψη του παλιού σας προϊόντος θα βοηθήσει στην αποτροπή τυχόν αρνητικών επιπτώσεων που ενδέχεται να υπάρξουν στο περιβάλλον και στην ανθρώπινη υγεία.



Be responsible  
Respect copyrights

Η πραγματοποίηση αντιγράφων υλικού που φέρει προστασία αντιγραφής, όπως προγραμμάτων υπολογιστών, αρχείων, μεταδόσεων

και ηχογραφήσεων, άνευ σχετικής εξουσιοδότησης, ενδέχεται να συνιστά καταστρατήγηση των δικαιωμάτων πνευματικής ιδιοκτησίας, και ως εκ τούτου ποινικό αδίκημα. Δεν επιτρέπεται η χρήση του εξοπλισμού αυτού για τους σκοπούς αυτούς.

Για την εγγραφή και αναπαραγωγή υλικού ενδέχεται να απαιτείται συγκατάθεση. Δείτε το Νόμο περί Πνευματικών Δικαιωμάτων του 1956 και τους Νόμους περί Προστασίας των Πνευματικών Δημιουργών από το 1958 έως το 1972.

Το προϊόν αυτό ενσωματώνει τεχνολογία προστασίας πνευματικών δικαιωμάτων που προστατεύεται από αξιώσεις μεθόδων ορισμένων ευρεσιτεχνιών Η.Π.Α. και άλλων δικαιωμάτων πνευματικής ιδιοκτησίας που ανήκουν στην Macrovision Corporation και σε άλλους κατόχους πνευματικών δικαιωμάτων. Η χρήση της τεχνολογίας προστασίας δικαιωμάτων πνευματικής ιδιοκτησίας πρέπει να έχει την εξουσιοδότηση της Macrovision Corporation και προορίζεται για οικιακή και άλλες χρήσεις περιορισμένης θέασης, εκτός και αν υπάρχει διαφορετική εξουσιοδότηση από την Macrovision Corporation. Απαγορεύεται η ανάδρομη συναρμολόγηση ή η αποσυναρμολόγηση.



Οι ονομασίες DivX, DivX Certified και τα σχετικά λογότυπα αποτελούν εμπορικά σήματα της DivX, Inc. και χρησιμοποιούνται κατόπιν αδείας.



Κατασκευάζεται κατόπιν αδείας από τη Dolby Laboratories. Η ονομασία "Dolby" και το σύμβολο του διπλού D αποτελούν εμπορικά σήματα των εργαστηρίων Dolby Laboratories.

**Η συσκευή περιλαμβάνει την παρακάτω ετικέτα:**

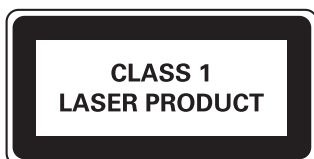

## 2 Το φορητό σας DVD player

Συγχαρητήρια για την αγορά σας και καλωσορίσατε στη Philips! Για να επωφεληθείτε πλήρως από την υποστήριξη που προσφέρει η Philips, καταχωρήστε το προϊόν σας στη διεύθυνση [www.philips.com/welcome](http://www.philips.com/welcome).

---

### Εισαγωγή

Το φορητό σας DVD player αναπαράγει ψηφιακούς δίσκους βίντεο σύμφωνα με τα παγκόσμια πρότυπα για βίντεο DVD. Με αυτή τη συσκευή μπορείτε να αναπαράγετε ταινίες με ποιότητα πραγματικής κινηματογραφικής εικόνας και στερεοφωνικό ή πολυκαναλικό ήχο (ανάλογα με το δίσκο και τη ρύθμιση της λειτουργίας αναπαραγωγής). Επίσης, μπορείτε να επιλέξετε κομμάτια ήχου, γλώσσα υπότιτλων και διαφορετική γωνία προβολής (και πάλι αναλόγως με το δίσκο DVD). Επίσης, μπορείτε να περιορίσετε την αναπαραγωγή δίσκων που περιέχουν περιεχόμενο ακατάλληλο για παιδιά.

Μπορείτε να πραγματοποιήσετε αναπαραγωγή των παρακάτω δίσκων στο DVD player (συμπεριλαμβανομένων CD-R, CD-RW, DVD±R και DVD±RW):

- DVD-Video
- Video CD
- CD ήχου
- MP3 CD
- DivX
- Δίσκοι με αρχεία JPEG

---

### Περιεχόμενα συσκευασίας

Ελέγξτε και αναγνωρίστε τα περιεχόμενα της συσκευασίας:

- Κύρια μονάδα x 1
- Δεύτερη οθόνη x 1
- Τροφοδοτικό AC x 1, ASUC12E-090080 (Philips)
- Προσαρμογέας αυτοκινήτου x 1
- Καλώδιο AV x 2
- Λουράκι στερέωσης x 2
- Εγχειρίδιο χρήσης x 1
- Οδηγίες γρήγορης έναρξης x 1



## Επισκόπηση της κύριας μονάδας

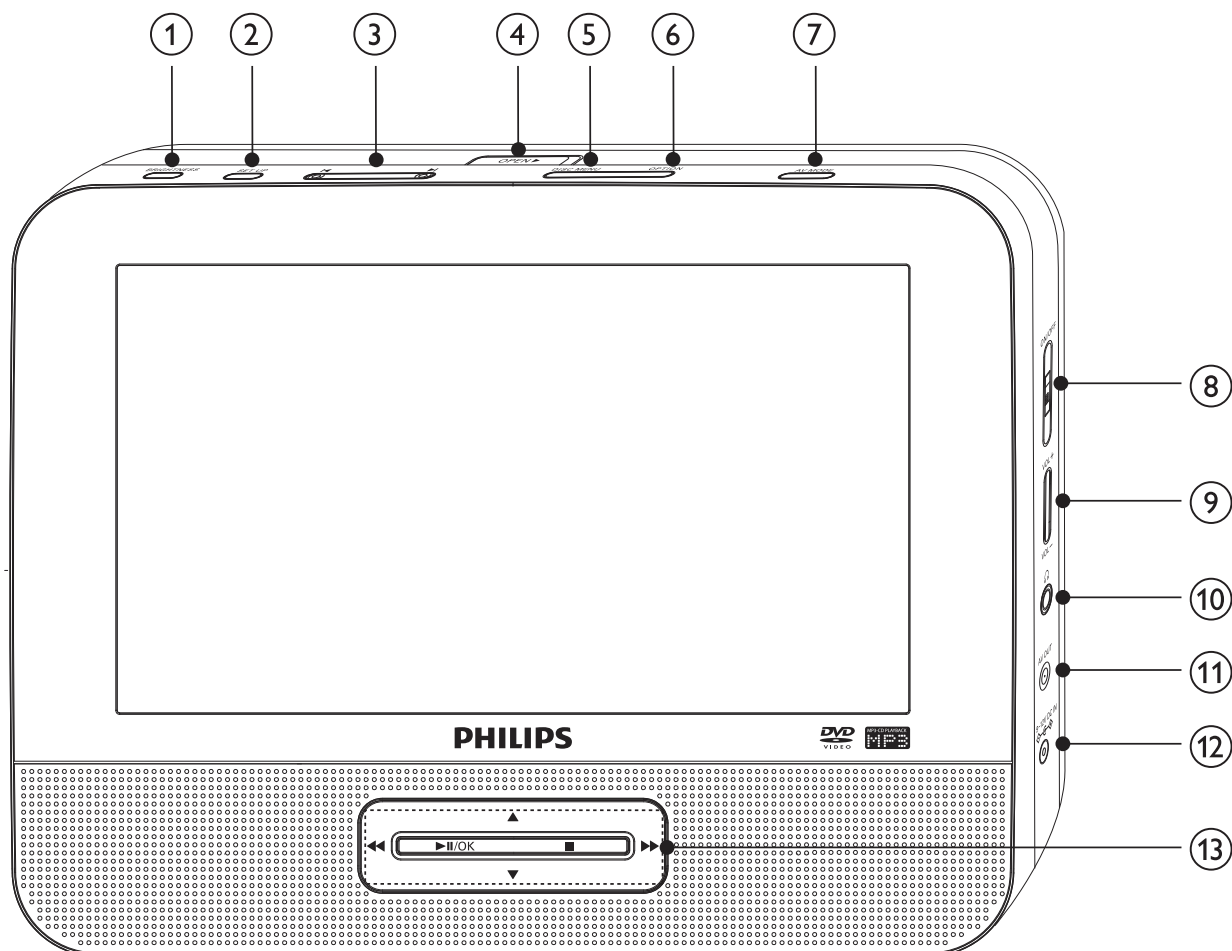

- ① **BRIGHTNESS**
  - Ρύθμιση φωτεινότητας οθόνης.
- ② **SETUP**
  - Πραγματοποιεί πρόσβαση ή έξοδο από το μενού ρύθμισης.
- ③ **◀, ▶**
  - Μεταβαίνει στον προηγούμενο ή τον επόμενο τίτλο, κεφάλαιο ή κομμάτι.
- ④ **OPEN ▶**
  - Ανοίγει τη θήκη του δίσκου.

- ⑤ **DISC MENU**
- Για DVD, πραγματοποιεί είσοδο ή έξοδο από το μενού δίσκου.
  - Για VCD, ενεργοποιεί ή απενεργοποιεί τη λειτουργία PBC (Έλεγχος αναπαραγωγής)
  - Για VCD έκδοσης 2.0 ή για SVCD με ενεργοποιημένο PBC, πραγματοποιεί επιστροφή στο μενού.
- ⑥ **OPTIONS**
- Ενεργοποιεί επιλογές για την τρέχουσα δραστηριότητα ή επιλογή.
- ⑦ **AV MODE**
- Εναλλαγή μεταξύ λειτουργίας PAL και NTSC.
- ⑧ **ON/OFF**
- Ενεργοποιεί/απενεργοποιεί το DVD player.
- ⑨ **VOL +/-**
- Αυξάνει ή μειώνει την ένταση του ήχου.
- ⑩ 
- Υποδοχή ακουστικών.
- ⑪ **AV OUT**
- Υποδοχή εξόδου ήχου/βίντεο.
- ⑫ **DC IN**
- Υποδοχή τροφοδοτικού ρεύματος.
- ⑬ **▲, ▼, ◀, ▶**
- Πραγματοποιεί περιήγηση στα μενού.
- ◀◀, ▶▶**
- Πραγματοποιεί αναζήτηση προς τα πίσω/εμπρός σε διαφορετικές ταχύτητες.
- ▶||/OK**
- Επιβεβαιώνει μια καταχώριση ή επιλογή.
  - Ξεκινά, διακόπτει προσωρινά ή συνεχίζει την αναπαραγωγή του δίσκου.
- 
- Σταματά την αναπαραγωγή του δίσκου.

## Επισκόπηση δεύτερης οθόνης

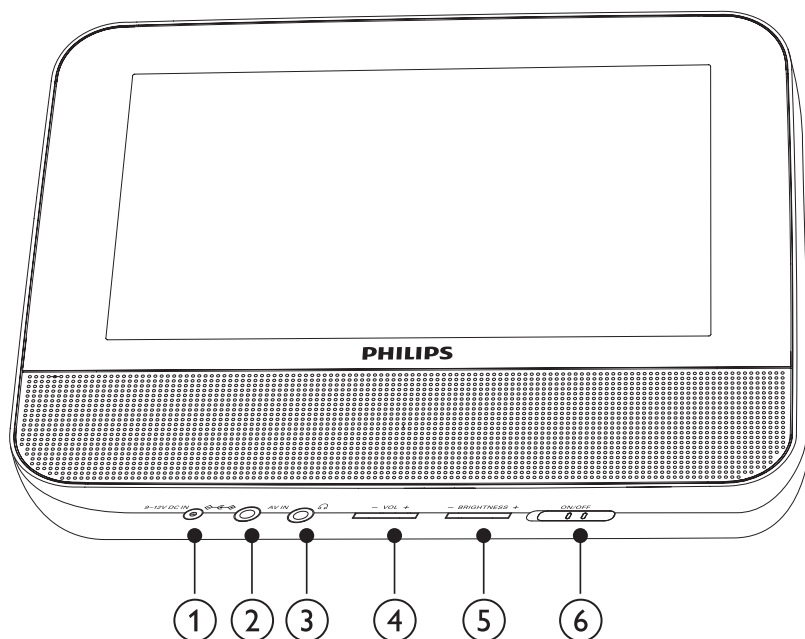

- ① **DC IN**
  - Υποδοχή τροφοδοτικού ρεύματος.
- ② **AV IN**
  - Υποδοχή εισόδου ήχου/βίντεο.
- ③ 
  - Υποδοχή ακουστικών.
- ④ **VOL +/-**
  - Αυξομειώνει την ένταση ήχου.
- ⑤ **BRIGHTNESS +/-**
  - Ρύθμιση φωτεινότητας οθόνης.
- ⑥ **OFF/ON**
  - Ενεργοποιεί/απενεργοποιεί τη δεύτερη οθόνη.

## 3 ΞΕΚΙΝΩΝΤΑΣ



### Προσοχή

- Χρησιμοποιείτε τα πλήκτρα ελέγχου μόνο όπως αναφέρεται στο παρόν εγχειρίδιο χρήσης.
- Ακολουθείτε πάντα τις οδηγίες αυτού του κεφαλαίου με τη σειρά που αναφέρονται.

Εάν επικοινωνήσετε με τη Philips, θα σας ζητηθεί ο αριθμός μοντέλου και ο αριθμός σειράς της συσκευής σας. Ο αριθμός μοντέλου και ο αριθμός σειράς βρίσκονται στο κάτω μέρος της συσκευής σας. Σημειώστε αυτούς τους αριθμούς εδώ:

Αριθμός μοντέλου \_\_\_\_\_

Αριθμός σειράς \_\_\_\_\_

## Προετοιμασία

Για να χρησιμοποιήσετε τη συσκευή σε αυτοκίνητο, προσαρτήστε την κύρια μονάδα και τη δεύτερη οθόνη στο πίσω μέρος των στηριγμάτων κεφαλής των μπροστινών καθισμάτων.

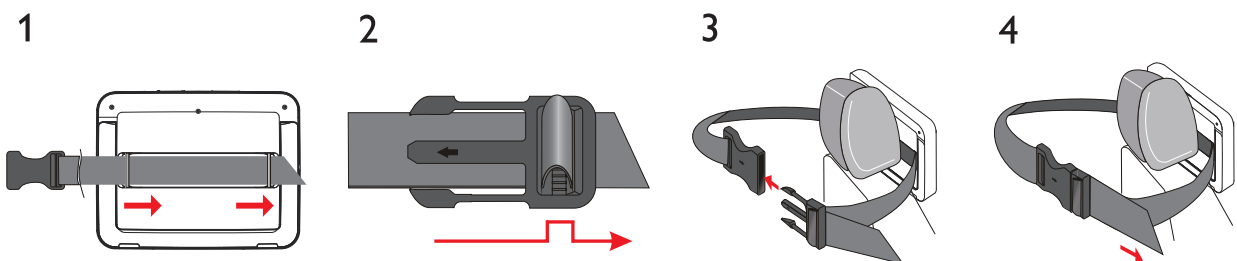

- 1** Περάστε το λουράκι μέσα από τις εσοχές στο πίσω μέρος της κύριας μονάδας.
- 2** Κρατήστε το κούμπωμα με την πλευρά του βέλους προς τα εσάς και στη συνέχεια προσαρτήστε το κούμπωμα στο λουράκι.
- 3** Τοποθετήστε την κύρια μονάδα στο πίσω μέρος του στηρίγματος κεφαλής και στη συνέχεια ασφαλίστε το κούμπωμα.

- 4 Τραβήξτε το λουράκι για να ασφαλίσετε την κύρια μονάδα στο στήριγμα κεφαλής.
- Για να προσαρτήσετε τη δεύτερη οθόνη, επαναλάβετε τα παραπάνω βήματα.

---

## Σύνδεση της δεύτερης οθόνης



### Προσοχή

- Απενεργοποιήστε τη συσκευή σας προτού συνδέσετε τη δεύτερη οθόνη.

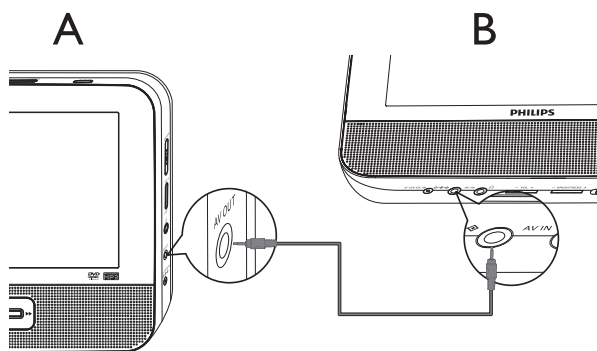

A: κύρια μονάδα; B: δεύτερη οθόνη

- 1 Συνδέστε το παρεχόμενο καλώδιο AC στην:
- υποδοχή **AV OUT** της κύριας μονάδας.
  - υποδοχή **AV IN** της δεύτερης οθόνης.

# Σύνδεση στην πρίζα



## Προσοχή

- Κίνδυνος καταστροφής του προϊόντος! Βεβαιωθείτε ότι η τάση της τροφοδοσίας ρεύματος αντιστοιχεί στην τάση που εμφανίζεται τυπωμένη στην πίσω πλευρά ή το κάτω μέρος της συσκευής.
- Κίνδυνος ηλεκτροπληξίας! Όταν αποσυνδέετε το τροφοδοτικό AC από την πρίζα, αποσυνδέετε πάντα το βύσμα από την υποδοχή. Μην τραβάτε το καλώδιο.

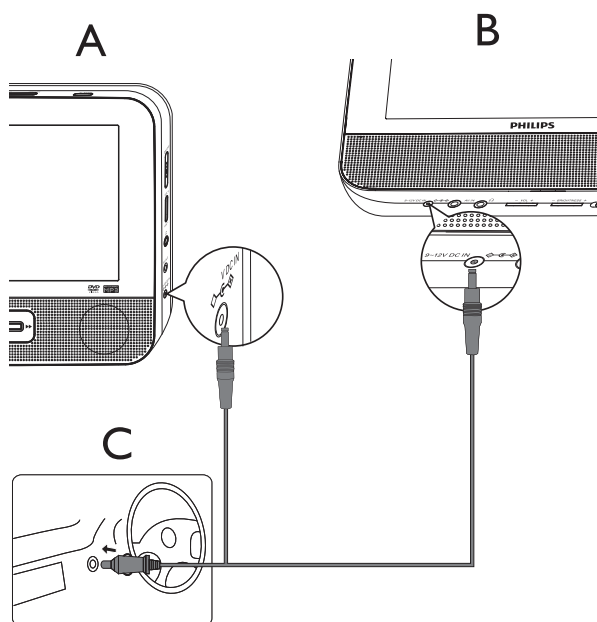

A: κύρια μονάδα, B: δεύτερη οθόνη, C: αναπτήρας αυτοκινήτου

- 1 Συνδέστε ένα από τα άκρα διπλής σύνδεσης του καλωδίου AC στην υποδοχή **DC IN** της κύριας μονάδας.
- 2 Συνδέστε το άλλο άκρο διπλής σύνδεσης του καλωδίου AC στην υποδοχή **DC IN** της δεύτερης οθόνης.
- 3 Συνδέστε το άκρο μονής σύνδεσης στην υποδοχή αναπτήρα του αυτοκινήτου.

## 4 Χρήση της συσκευής

---

### Ενεργοποίηση

- 1 Ρυθμίστε το διακόπτη **ON/OFF** της κύριας μονάδας στη θέση **ON**.
    - Για να ενεργοποιήσετε τη δεύτερη οθόνη, ρυθμίστε το διακόπτη **OFF/ON** της δεύτερης οθόνης στη θέση **ON**.
- 

### Επιλέξτε γλώσσα OSD

Μπορείτε να επιλέξετε διαφορετική γλώσσα για το κείμενο που εμφανίζεται επί της οθόνης.

- 1 Πατήστε το **SETUP**.
    - ↳ Εμφανίζεται το μενού ρύθμισης.
  - 2 Επιλέξτε **[General] > [Language]**.
  - 3 Πατήστε **▶** για να ενεργοποιήσετε μια επιλογή.
  - 4 Πατήστε **OK** για επιβεβαίωση.
  - 5 Πατήστε **SETUP** για έξοδο.
- 

### Αναπαραγωγή δίσκων

- 1 Πατήστε **OPEN ▶** στην κύρια μονάδα.
- 2 Τοποθετήστε το δίσκο στη συσκευή με την ετικέτα στραμμένη προς τα πάνω.
- 3 Πιέστε για να κλείσετε τη θήκη CD.
  - ↳ Η αναπαραγωγή ξεκινά αυτόματα. Εάν όχι, πατήστε **▶||/OK**.
    - Εάν εμφανιστεί μενού, επιλέξτε ένα στοιχείο και πατήστε **▶||/OK** για να ξεκινήσει η αναπαραγωγή.
    - Για παύση, πατήστε **▶||/OK**. Πατήστε ξανά για συνέχιση της αναπαραγωγής.
    - Για διακοπή, πατήστε **■** δύο φορές.
    - Για να επιλέξετε το προηγούμενο/επόμενο στοιχείο, πατήστε **◀** ή **▶**.
    - Για την έναρξη αναζήτησης σε ένα δίσκο βίντεο/ήχου, πατήστε **◀◀** ή **▶▶** μία ή περισσότερες φορές.

---

## Επιλογές αναπαραγωγής

- 1 Κατά τη διάρκεια της αναπαραγωγής, πατήστε **OPTIONS** για να ενεργοποιήσετε κάποιες επιλογές αναπαραγωγής.
- 2 Ακολουθήστε τις οδηγίες που εμφανίζονται στην οθόνη.



# 5 Προσαρμογή ρυθμίσεων

## Ρύθμιση κύριας μονάδας

Για να μεγιστοποιήσετε την εμπειρία αναπαραγωγής, χρησιμοποιήστε το **SETUP** για να προσαρμόσετε με ακρίβεια τις ρυθμίσεις σας.

- 1 Πατήστε το **SETUP**.  
↳ Εμφανίζεται το μενού ρύθμισης.
- 2 Χρησιμοποιήστε τα πλήκτρα πλοήγησης για να ενεργοποιήσετε μια επιλογή και πατήστε **OK** για επιβεβαίωση.

---

### [General]

---

[Language] Επιλογή γλώσσας προβολής στην οθόνη

---

[PBC settings] Ενεργοποίηση/απενεργοποίηση λειτουργίας ελέγχου αναπαραγωγής.

---

[Power save] Ρύθμιση λειτουργίας εξοικονόμησης ενέργειας

---

[DivX (VOD)] Λήψη κωδικού εγγραφής DivX.

---

[DivX subtitles] Επιλογή γλώσσας υπότιτλων DivX.

---

[Parental(DVD)] Ενεργοποίηση επιλογών γονικού ελέγχου.

---

[Set password] Αλλαγή ισχύοντος κωδικού πρόσβασης.

---

[Factory settings] Επαναφορά εργοστασιακών ρυθμίσεων.

---

### [Video]

---

[LCD Display] Ρύθμιση λόγου διαστάσεων προβολής στην οθόνη.

---

[TV standard] Ρύθμιση φορμά εξόδου εικόνας στο τηλεοπτικό σύστημα.

---

[Brightness] Ρύθμιση φωτεινότητας οθόνης.

---

[Contrast] Ρύθμιση αντίθεσης οθόνης.

---

### [Audio]

---

[Dolby] Ρύθμιση εξόδου Dolby.

---

[Version] Ελέγξτε τα στοιχεία της έκδοσης.

---

- 3 Πατήστε το ◀ για επιστροφή στο προηγούμενο μενού.

4 Πατήστε **SETUP** για έξοδο.

---

## Ρύθμιση της δεύτερης οθόνης

Μπορείτε επίσης να ρυθμίσετε τη δεύτερη οθόνη.

- Για να ρυθμίσετε το επίπεδο της έντασης στη δεύτερη οθόνη, πατήστε **VOL -/+** στη δεύτερη οθόνη.
- Για να ρυθμίσετε τη φωτεινότητα στη δεύτερη οθόνη, πατήστε **BRIGHTNESS -/+** στη δεύτερη οθόνη.

## 6 Περισσότερες λειτουργίες της συσκευής

### Σύνδεση πρόσθετου εξοπλισμού



#### Προσοχή

- Απενεργοποιήστε τη συσκευή σας πριν συνδέσετε πρόσθετο εξοπλισμό.

Μπορείτε να συνδέσετε τη συσκευή σε τηλεόραση ή ενισχυτή για να απολαύσετε DVD ή караόκε.

Αντιστοιχίστε τα έγχρωμα καλώδια AV (το καλώδιο AV που συνδέεται στην τηλεόραση δεν παρέχεται) στις υποδοχές με το αντίστοιχο χρώμα: το κίτρινο καλώδιο συνδέεται στην κίτρινη υποδοχή βίντεο, το κόκκινο/λευκό καλώδιο συνδέεται στις κόκκινες/λευκές υποδοχές ήχου.

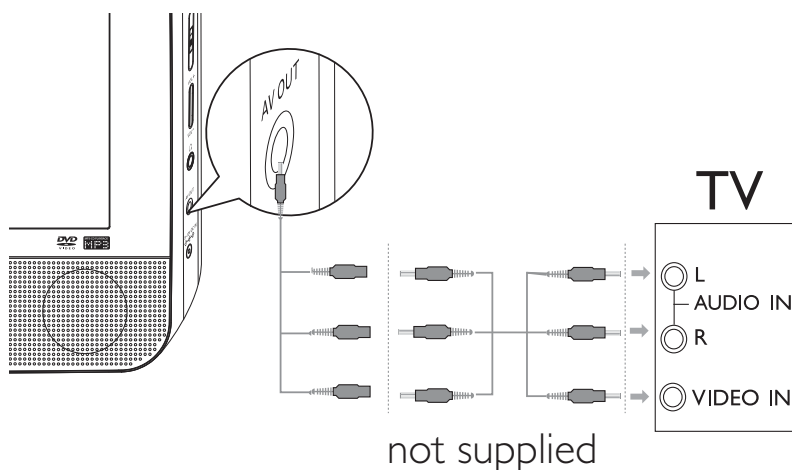

# Σύνδεση ρεύματος από οικιακή πηγή



## Προσοχή

- Κίνδυνος καταστροφής του προϊόντος! Βεβαιωθείτε ότι η τάση της τροφοδοσίας ρεύματος αντιστοιχεί στην τάση που εμφανίζεται τυπωμένη στην πίσω πλευρά ή το κάτω μέρος της συσκευής.
- Κίνδυνος ηλεκτροπληξίας! Όταν βγάξετε το τροφοδοτικό AC από την πρίζα, αποσυνδέετε πάντα το βύσμα από την υποδοχή. Μην τραβάτε το καλώδιο.

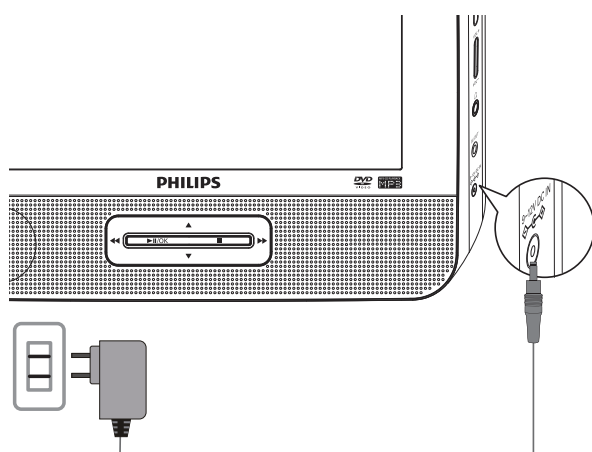

- 1 Συνδέστε το καλώδιο τροφοδοσίας AC στην:
  - υποδοχή **DC IN** της κύριας μονάδας.
  - πρίζα.

# 7 Πληροφορίες προϊόντος



## Σημείωση

- Οι πληροφορίες προϊόντος μπορεί να αλλάξουν χωρίς προηγούμενη ειδοποίηση.

Διαστάσεις	
- Κύρια μονάδα	200 x 155 x 39 χιλ.
- Δεύτερη οθόνη	200 x 155 x 21 χιλ.
Βάρος	
- Κύρια μονάδα	0,7 κιλά
- Δεύτερη οθόνη	0,4 κιλά
Τροφοδοσία ρεύματος	Είσοδος: 100-240V 50/60Hz 0,3A Έξοδος: DC 9V 0,8 A
Κατανάλωση ρεύματος	9 W
Εύρος θερμοκρασίας λειτουργίας	0-45°C
Μήκος κύματος λέιζερ	650 nm
Σύστημα βίντεο	NTSC & PAL
Απόκριση συχνοτήτων	20Hz-20KHz $\pm$ 1dB
Λόγος σήματος/θορύβου:	$\geq$ 80 dB
Παραμόρφωση ήχου + θόρυβος	$\leq$ -80 (1KHz)
Διαχωρισμός καναλιών	$\geq$ 80 dB
Δυναμικό εύρος	$\geq$ 80 dB
Έξοδος ήχου (αναλογικός ήχος)	Επίπεδο εξόδου: 2V $\pm$ 10%
Σύνθετη αντίσταση φορτίου	10 K $\Omega$
Video out	Επίπεδο εξόδου: 1V <sub>p</sub> - p $\pm$ 20%
Σύνθετη αντίσταση φορτίου	75 $\Omega$

# 8 Αντιμετώπιση προβλημάτων



## Προειδοποίηση

- Κίνδυνος ηλεκτροπληξίας! Μην αφαιρείτε ποτέ το περίβλημα της συσκευής.

Για να εξακολουθεί να ισχύει η εγγύηση, μην επιχειρήσετε ποτέ να επιδιορθώσετε τη συσκευή μόνοι σας.

Εάν αντιμετωπίσετε προβλήματα κατά τη χρήση της συσκευής, ελέγξτε τα παρακάτω σημεία πριν ζητήσετε επισκευή. Εάν το πρόβλημα εξακολουθεί να υφίσταται, δηλώστε τη συσκευή και λάβετε υποστήριξη στη διεύθυνση [www.philips.com/welcome](http://www.philips.com/welcome).

### Η συσκευή δεν τροφοδοτείται με ρεύμα

- Βεβαιωθείτε ότι και τα δύο βύσματα του καλωδίου ρεύματος είναι σωστά συνδεδεμένα.
- Βεβαιωθείτε ότι υπάρχει παροχή ρεύματος στον αναπτήρα του αυτοκινήτου ή στην πρίζα AC.

### Δεν αναπαράγεται ήχος

- Βεβαιωθείτε ότι το καλώδιο AV είναι συνδεδεμένο σωστά.

### Παραμορφωμένη εικόνα

- Καθαρίστε το δίσκο. Με καθαρό, μαλακό πανί που δεν αφήνει χνούδι σκουπίστε το δίσκο από το κέντρο προς τα έξω.
- Βεβαιωθείτε ότι το φορμά εξόδου εικόνας του δίσκου είναι συμβατό με την τηλεόραση.
- Αλλάξτε το φορμά εξόδου εικόνας ώστε να ταιριάζει με την τηλεόραση ή το συγκεκριμένο πρόγραμμα.
- Η οθόνη LCD έχει κατασκευαστεί με χρήση τεχνολογίας υψηλής ακρίβειας. Ωστόσο, μπορεί να εντοπίσετε μικρές μαύρες κουκίδες ή/και έγχρωμες (κόκκινες, μπλε, πράσινες) κουκίδες οι οποίες εμφανίζονται συνεχώς στην LCD. Πρόκειται για φυσιολογικό αποτέλεσμα της διαδικασίας κατασκευής και δεν υποδηλώνει δυσλειτουργία.

### **Δεν είναι δυνατή η αναπαραγωγή του δίσκου**

- Βεβαιωθείτε ότι η ετικέτα του δίσκου είναι στραμμένη προς τα πάνω.
- Καθαρίστε το δίσκο. Με καθαρό, μαλακό πανί που δεν αφήνει χνούδι σκουπίστε το δίσκο από το κέντρο προς τα έξω.
- Ελέγξτε εάν ο δίσκος είναι ελαττωματικός δοκιμάζοντας άλλο δίσκο.

### **Η συσκευή είναι ζεστή**

- Όταν η συσκευή χρησιμοποιείται για μεγάλο χρονικό διάστημα, η επιφάνειά της θερμαίνεται. Είναι φυσιολογικό.

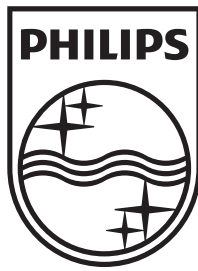

© 2011 Koninklijke Philips Electronics N.V.

All rights reserved.

PD7022\_12\_UM\_Sunplus\_V5.0

