

Portable DVD Player

PET725

取扱説明書



PHILIPS

はじめに

ポータブルDVDプレーヤー

このたびは本製品をお買い上げいただきまして、まことにありがとうございます。本機は世界共通のDVDビデオ規格に準拠し、DVD(デジタルビデオディスク)を再生するポータブルDVDプレーヤーです。映画の全編を、映画館と同じような映像品質、ステレオ・マルチチャンネルサウンド(ディスクや再生設定による)でお楽しみいただけます。

サウンドトラックや字幕言語の選択、異なるカメラアングル(ディスクによる)をはじめとするDVDビデオ独自の機能にも対応しています。

また、パレンタルロック(視聴年齢制限)機能が搭載されており、お子様がご覧になるディスクを制限することが可能です。オンスクリーン・ディスプレイや本体表示部、リモコンの併用により、操作が簡単で、容易にご使用いただけます。

同梱品

パッケージに次の付属品がそろっているか確認してください。

- ポータブルDVDプレーヤー
- リモコン
- カーアダプター(12V)
- AC電源アダプター
- 充電式バッテリーパック
- 取扱説明書
- 保証書
- オーディオ/ビデオケーブル
- トラベルバック

取り扱いのご注意

- プレーヤーは常に安定した平らな場所に置いてください。
- 暖房器具の近く、もしくは直射日光が当たる場所等の温度の高いところには置かないでください。
- プレーヤーがCD/DVDを正しく読み取れない場合は、プレーヤーを修理に出す前に、市販のCD/DVDクリーナーをご使用の上、レンズをクリーニングしてみてください。その他のクリーニング方法はレンズを破損する恐れがありますので、絶対におやめください。
- レンズにほこりが付着しないように、ディスクドアは常に閉めておいてください。
- 寒い戸外から暑い室内に入るなど急激に温度が変わると、レンズが曇ることがあります。その場合、CD/DVDを再生することはできません。プレーヤーを暖かい場所に置き、結露が蒸発してからご使用ください。

はじめに

再生できるディスクの種類

本機では、DVD ビデオディスクをはじめ、あらゆるビデオ CD やオーディオ CD をお楽しみいただけます (CDR、CDRW、DVD±R、DVR±RW を含む)。

DVD ビデオ

ディスクの内容 (映画、ビデオクリップ、連続ドラマ等) にもよりますが、ディスクには通常、複数のタイトルが入っており、各タイトルにはそれぞれ複数のチャプターが入っています。本機では、タイトル間、およびチャプター間を移動することができ、容易で便利なアクセスを実現します。



ビデオ CD

ディスクの内容 (映画、ビデオクリップ、連続ドラマ等) にもよりますが、ディスクケースに表示されているように、ディスクには通常、複数のトラックが入っており、各トラックにはそれぞれ複数のインデックスが入っています。本機では、トラック間、およびインデックス間を移動することができ、容易で便利なアクセスを実現します。



オーディオ CD / MP3 / WMA CD

オーディオ CD / MP3 / WMA CD には音楽トラックのみが収録されています。従来通りにリモコンや本体を使用してステレオシステムで、またはオンスクリーン・ディスプレイ (OSD) を使用してテレビで再生することが可能です。



JPEG ファイルの CD

本機では、JPEG 静止画像を再生することも可能です。



DivX について

DivX は、DivX, Inc. により開発された人気の高いメディアテクノロジーです。DivX メディアファイルには、比較的小さなファイルサイズで高いビジュアル品質を持つ高圧縮ビデオが収録されています。DivX ファイルはまた、メニューや字幕、代替オーディオトラック等の高度なメディア機能に対応しています。DivX メディアファイルの多くはオンラインでダウンロードすることが可能です。また、パーソナルコンテンツと DivX.com の使いやすいツールを使用して自分自身のファイルを作成することもできます。



Zero Bright Dot™

本機では、最適な画面品質を保証するフィリップスの Zero Bright Dot™ 方針を採用しており、LCD 画面に画素欠けのない高品質の画像をお楽しみいただけます。LCD ディスプレイには一般的に、LCD 業界で「輝点 (Bright Dot)」と呼ばれる欠陥があります。かつては、多少の輝点は LCD の大量生産にとっては避けられないものだと考えられていましたが、フィリップスでは、厳密な品質管理手順を採用し、輝点への妥協ゼロ方針のもとにポータブル DVD プレーヤーの製造を行っています。



保証内容は国・地域により異なります。詳しくは最寄りのフィリップス販売店にお問い合わせください。

●もくじ

はじめに.....	2~3	一般機能.....	22~24
ポータブルDVDプレーヤー.....	2	タイトル/トラック/チャプターの頭出し.....	22
同梱品.....	2	静止画とコマ送り.....	22
取り扱いのご注意.....	2	サーチ.....	22
再生できるディスクの種類.....	3	スロー再生.....	23
もくじ.....	4	オーディオ出力の変更.....	23
使用上のご注意.....	5~6	ズーム.....	23
電源.....	5	ミュート(消音).....	23
安全のための注意事項と機器のお手入れ.....	5	リピート再生.....	23
ディスクの取り扱い.....	6	A>Bリピート.....	24
LCD画面について.....	6	再生モード.....	24
環境に関する情報.....	6	音量調節.....	24
著作権について.....	6	モニター(本体).....	24
バッテリーの取り扱いについて.....	7~8	DVD特殊機能.....	25
各部の名称と使用方法.....	9~13	ディスクメニュー.....	25
本体機能概要.....	9.10.11	カメラアングル.....	25
リモコン.....	12.13	言語の切り替え.....	25
準備.....	14~17	字幕.....	25
電源.....	14.15	OSD操作.....	26
接続.....	16.17	設定.....	27~28
一般事項.....	18	一般設定.....	27
本説明書について.....	18	オーディオ設定.....	28
リモコン操作.....	18	基本設定ページ.....	28
メニューのナビゲーション.....	18	パスワード設定.....	28
基本機能.....	19~21	トラベルバックの使用方法.....	29
OSD言語の設定.....	19	故障かなと思ったら.....	30~31
ディスクの挿入.....	19	技術仕様.....	32
DVDディスクの再生.....	20	製品に関する問い合わせ.....	33
オーディオ/ビデオディスクの再生.....	20		
DivX®ディスクの再生.....	20		
WMA/MP3-CDの再生.....	21		
JPEGファイルの再生.....	21		

使用上のご注意

電源

本機は、付属の AC アダプター、カーアダプター、充電式バッテリーパックで動作します。

- AC アダプターの入力電圧が、ご使用の地域の電圧と同じであることを必ずご確認ください。異なる電圧で使用すると、AC アダプターと本体が破損する恐れがあります。
- 濡れた手で AC アダプターに触らないでください。感電する恐れがあります。
- 車用電源アダプター（シガーライター・ソケット）に接続する際は、アダプターの電圧が車の電圧と同じであることを必ずご確認ください。
- 長期間使用しない場合は、AC アダプターをコンセントから抜くか、バッテリーパックをはずしてください。
- AC アダプターを抜く際は、プラグを持つようにし、電源コードは引っ張らないでください。

安全のための注意事項と機器のお手入れ

- 絶対に分解したりしないでください。レーザー光線による視力障害の原因となります。内部の点検や修理などは、認定されたサービス担当者にご連絡ください。
- 本体の中に水や異物が入った場合は、すぐに AC アダプターを抜いて電源を切ってください。
- 落としたり強いショックを与えたりしないでください。故障の原因となることがあります。
- 聴覚を守るために：適切な音量で音楽鑑賞してください。大音量でヘッドホンをご使用になると、聴覚障害を起こす恐れがあります。
- 重要（付属ヘッドホン付きモデルの場合）：Philips は、弊社製オーディオ・プレイヤーが関連規制当局の定める音響機器の最大出力要件に合致していることを、本製品付属ヘッドホンのオリジナルモデルを使用した場合に限り、保証します。ヘッドホンの交換が必要な場合には、同梱されていたものと同じ型番の製品を注文するよう、販売店に指示していただくことをお勧めします。
- 交通安全のために：交通事故の原因となりますので、運転もしくはサイクリング中にヘッドフォンを使用しないでください。
- 暖房器具の近く、もしくは直射日光が当たる場所等の温度の高いところに置かないでください。
- 本機は防水仕様ではありません。水につけたり濡らしたりしないでください。本体内部に水が入ると深刻な故障の原因となることがあります。
- 表面加工を損なう可能性がありますので、アルコール、アンモニア、ベンゼン、研磨剤を含む洗浄剤は絶対に使用しないでください。
- 水滴や水に触れないようにご注意ください。本機の上には危険を招く可能性があるもの（水などの液体の入った容器や火のついたキャンドルなど）は置かないでください。
- レンズには絶対に触らないでください！

ご注意：長時間使用すると表面が熱くなることがありますが、故障ではありません。

使用上のご注意

ディスクの取り扱い

- 紙やテープをディスクに貼らないでください。
- 直射日光が当たるところや温度の高い場所にはディスクを置かないでください。
- 使用後はディスクケースに入れて保管してください。
- ディスクをクリーニングする場合は、汚れのないやわらかい布でディスクの中心から外側に向かって軽く拭いてください。

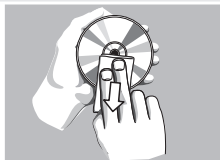

LCD 画面について

LCD は高精度技術を使用して製造されていますが、製造工程上、画素欠けや輝点（赤、青、緑）が生じる場合があります。製品の欠陥や故障ではありませんので、予めご了承ください。

環境に関する情報

過剰包装は行っておりません。また、包装は、ダンボール箱、発泡スチロール、ポリエチレン、PET（ポリエチレン・テレフタレート）の4種類に容易に分別できるよう最大限の注意を払っております。

本製品は専門業者による分解によってリサイクル可能な素材で構成されています。包装、使用済みの電池、および古い機器の廃棄に関しては、お住まいの地域の法令に従ってください。

著作権について

「DivX, DivX」 Certified、およびそれらの関連ロゴは DivX, Inc の登録商標であり、ライセンス契約に基づく使用許可を受けています。

全てのブランド名や商品名は、それぞれの企業や組織の商標です。インターネットや CD / VCD / DVD からダウンロードして許可なく複製することは、著作権法や国際条約の違反になります。

Windows Media、Windows のロゴは、米国 Microsoft Corporation の米国及びその他の国における登録商標または商標です。

バッテリーの取り扱いについて



危険

- **バッテリーを炎天下(特に真夏の車内)など、高温になるところに放置しない**
液漏れ・発熱・発火・破裂につながります。
- **バッテリーを分解、加工(はんだ付けなど)、加圧、加熱、火中投入などをしない**
液漏れ・発熱・発火・破裂につながります。
- **バッテリーの端子部に金属物(ネックレスやヘアピンなど)を接触させない**
液もれ・発熱・発火・破裂につながります。
・ビニール袋などに入れ、金属物と接触させないようにしてください。
- **指定以外のバッテリーパックを使わない**
指定以外のバッテリーパックを使うと、液もれ・発熱・発火・破裂などを起こし、けがをするおそれがあります。
- **バッテリーの取り扱いについて、次のことをお守りください。**

- ・釘を刺す、ハンマーでたたく、踏みつけるなどの強い衝撃を与えたり、投げつけたりしないでください。
- ・電源コンセントや自動車のシガレットライターの差し込み口等に直接接続しないでください。

●バッテリーが液漏れしたときは

- ・万一、液漏れが発生し、液が手や衣服に付いたときは、水でよく洗い流してください。
- ・液が目に入ったときは、失明のおそれがあります。目をこすらずに、すぐにきれいな水で洗ったあと、医師にご相談ください。
- ・液が皮膚や衣類に付着した場合、すぐにきれいな水で洗い流してください。皮膚がかぶれたりする原因となることがあります。



警告

- **次のことをお守りください。液漏れ、発熱、発火、破裂の原因となります。**
- ・電子レンジや高圧容器に入れしないでください。
- ・水や海水に浸したり、雨などで濡らさないでください。万一、濡れた場合には、直ぐに使用を止めてください。
- ・バッテリーから液がもれたり、異臭がするときには、直ぐに火気より遠ざけてください。
- ・液漏れ、変色、変形など今までと異なることに気がついたときは、使用しないでください。
- ・充電時に所定の充電時間を超えても充電が完了しない場合、充電を止めてください。

バッテリーの取り扱いについて



● 次のことをお守りください。液漏れ、発熱、発火、破裂の原因となります。

- ・小児が使用する場合、保護者が本書の内容を教え、また、使用途中においても本書のとおりを使用しているかを注意してください。
- ・乳幼児の手の届かないところに保管してください。また、使用する際も乳幼児がバッテリーを本機から取り外さないように注意してください。
- ・充電は必ず0°C～40°Cの範囲で行ってください。
- ・充電方法については、本書をよくお読みください。
- ・使用後は、必ず本機の電源をオフにしてください。

1

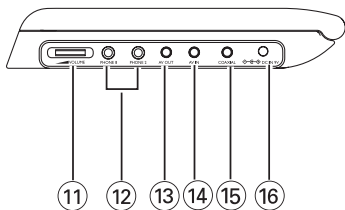
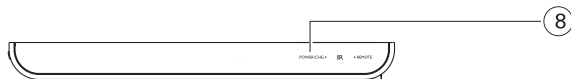
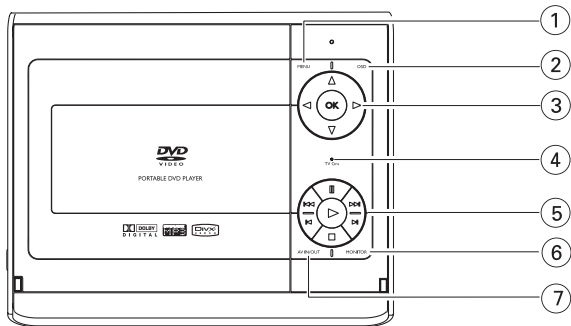

本体(図1参照)

- ① **MENU**メニューページを表示します。
- ② **OSD** **OnScreenDisplay** (オンスクリーン・ディスプレイ)のON/OFFを切り替えます。
- ③ ▲, ▼, ◀, ▶ 上/下/左/右カーソル
OK 選択を決定します。
- ④ **TV** 出力表示
- ⑤ **II** 再生を一時停止します。
▶ 再生を開始/再開します。
■ 2回押すと再生をストップします。
◀◀/▶▶ 前(◀◀)や次(▶▶)のチャプターやトラック、タイトルに移動します。
◀▶ 戻し方向(◀)や送り方向(▶)にサーチします。))
- ⑥ **MONITOR** モニター画面を設定します。
☆ ◀ ▶ で明るさを調節します。
☺ ◀ ▶ で色調を調節します。
□ ◀ ▶ で画面の種類(16:9 または 4:3)を設定します。
- ⑦ **AV IN/OUT** - A/V 出力
 - A/V 入力(AUX)

プレーヤー前面(図1参照)

- ⑧ **POWER/CHG** 電源および充電インジケーター
IR リモートセンサー

機能概要

プレーヤー左面(図1参照)

- ⑨ **OPEN**..... ディスクの挿入・取り出しにディスクドアを開けます。
- ⑩ **ON . POWER . OFF**. プレーヤーの電源をオン/オフにします。

プレーヤー右面(図1参照)

- ⑪ **VOLUME**..... 音量調節
- ⑫ **PHONE 1 & 2**..... ヘッドフォン ジャック
- ⑬ **AV OUT**..... オーディオ/ビデオ出力ジャック
- ⑭ **AV IN**..... オーディオ/ビデオ入力ジャック
- ⑮ **COAXIAL**..... デジタル・オーディオ出力ジャック
- ⑯ **DC IN 9V**..... 電源入力ソケット

警告

ここに記載されている以外の手順による制御、調整は、危険なレーザー光線を浴びる結果を招く恐れやその他の危険を伴う可能性がありますので、絶対におやめください。

2

表面

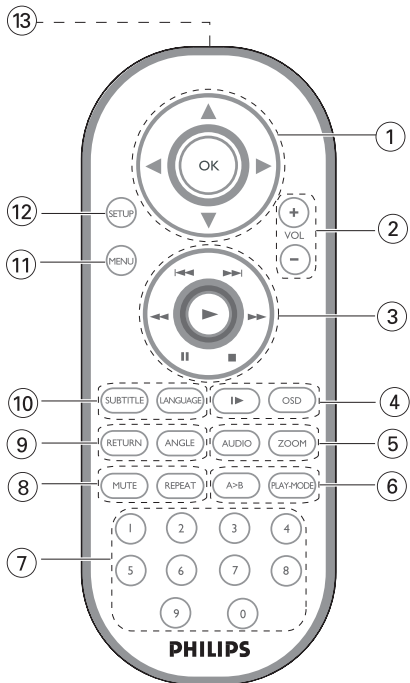

裏面

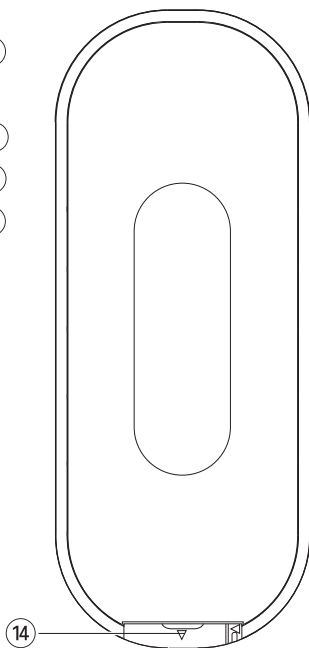

リモコン(図2参照)

- ① ▲, ▼, ◀, ▶ 上 / 下 / 左 / 右カーソル
OK 選択を決定します。
- ② VOL+ / - 音量を調節します。
- ③ ◀◀ / ▶▶ 前(◀◀)や次(▶▶)のチャプターやトラック、タイトルに移動します。
II 再生を一時停止します。
▶ 再生を開始 / 再開します。
■ 2回押すと再生をストップします。
◀ 戻し方向(◀◀)や送り方向(▶▶)にサーチします。
- ④ OSD OnScreenDisplay (オンスクリーン・ディスプレイ)のON/OFFを切り替えます。
▶ スロー再生
- ⑤ AUDIO 音声言語を選択します。
ZOOM ビデオ映像を拡大します。
- ⑥ A > B タイトル内で指定したシーンを繰り返し再生します。
PLAY-MODE 再生順序のオプションを切り替えます。
- ⑦ 0 - 9 数字ボタン
- ⑧ MUTE プレーヤー音量をミュート(消音)します。
REPEAT チャプター / タイトル / ディスクを繰り返し再生します。
- ⑨ RETURN VCDメニューページに戻ります。
ANGLE DVD映像のカメラアングルのオプションを切り替えます。
- ⑩ SUBTITLE 字幕言語を切り替えます。
LANGUAGE 言語を切り替えます。
- ⑪ MENU メニューページを表示します。
- ⑫ SETUP 設定メニューに入ります。
- ⑬ 赤外線ポート
- ⑭ バッテリー収納部

準備

電源

AC / DC アダプターの使用法

付属アダプターを本体と主電源に接続します（図参照）。

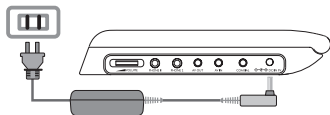

✔ ヒント

プレーヤーへのダメージを防ぐために、AC アダプターを差し込んだり抜いたりする前にスイッチを切ってください。

カーアダプターの使用法

付属のカーアダプターを本体と車のシガーライター・ソケットに接続します。

✔ ヒント

- プレーヤーへのダメージを防ぐために、カーアダプターを差し込んだり抜いたりする前にスイッチを切ってください。
- 車用電源アダプター（シガーライター・ソケット）に接続する際は、アダプターの入力電圧が車の電圧と同じであることを必ずご確認ください。

リモコンの準備

- 1 バッテリー収納部を開けます。保護用タブをはがします（初回使用時のみ）。
- 2 3V のリチウム電池（CR2025）を一個挿入し、バッテリー収納部を閉めます。

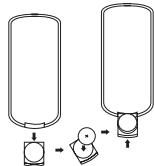

警告

- 電池には化学物質が含まれています。使用済みの電池は、お住まいの地域の環境基準に従って廃棄してください。
- 電池の交換の仕方を誤ると、発火や爆発のおそれがあります。電池を交換するときは、本製品に使用されているものと同じ種類の電池に交換してください。
- 電池の使用方法を誤ると電解液漏れにより製品を腐食したり、電池が破裂したりする恐れがあります。
- 長期間使用しない場合は電池をはずしてください。

準備

バッテリーパックの取り付けと充電*

- 1 電源を切ります。図のようにバッテリーパックを取り付けます。
- 2 付属アダプターを本体と主電源に接続します (図参照)。赤いインジケーターが消えるまで充電します (本体の電源を切って充電する場合は、約 4.5 ~ 6.5 時間です)。

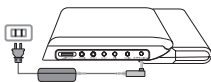
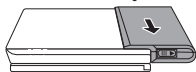
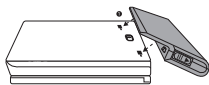

✓ ヒント

- 充電中にバッテリーパックが熱くなることがありますが、故障ではありません。
- バッテリー残量が少なくなると、画面に  マークが表示されます。

バッテリーパックの取り外し

- 1 電源を切ります。
- 2 AC アダプターを抜きます。
- 3 プレーヤーを逆さまにします。
- 4 バッテリーパックのロックスイッチを押します。(①を参照)
- 5 バッテリーパックを図のようにスライドさせて外します。(②③を参照)

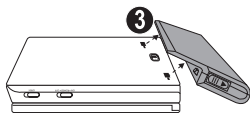
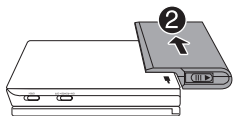
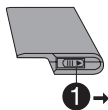

- * 充電式バッテリーの充電可能回数は限られており、最終的には交換が必要です。バッテリー寿命と充電可能回数は用途や設定により異なります。

準備

接続

ヘッドフォンの接続

ヘッドフォンを本体の **PHONE 1** または **PHONE 2** ジャックに接続します。

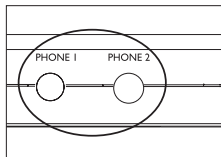

追加機器の接続

- 追加機器を接続する前に本体の電源を切ってください。
- プレーヤーをテレビやアンプに接続して DVD やカラオケを楽しむこともできます。

オーディオ/ビデオ出力

DVD プレーヤーのパネルで **AV IN/OUT** を押して A/V OUT を選択します。

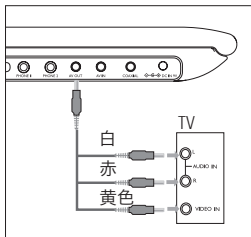

オーディオ/ビデオ入力

DVD プレーヤーのパネルで **AV IN/OUT** を押して A/V IN (AUX) を選択します。

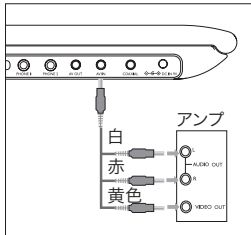

接続色	ビデオ	オーディオ (左)	オーディオ (右)
色	黄色	白	赤

準備

デジタル音声出力

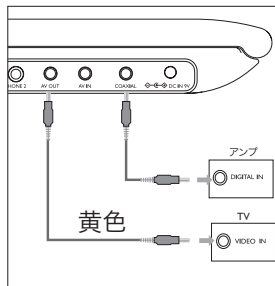

✔ ヒント

- デジタル・オーディオ出力には同軸（COAXIAL）ジャックもご使用いただけます。
- 接続に関する詳細については、追加機器の取扱説明書を参照してください。
- 本機は NTSC/PAL/AUTO テレビ方式をサポートしています。

一般事項

本説明書について

本説明書では、本製品の操作に関する基本的事項について説明しています。DVD ディスクによっては、製造上、特別な操作方法を必要とするものや、再生時に一定の操作しか行えないものがあります。このようなディスクの場合、プレイヤーは操作コマンドによっては応答しないことがあります。プレイヤーが応答しなかった場合はディスクのインレイカードの説明書を参照してください。プレイヤーやディスクにより操作が禁止されている場合は、画面に  のマークが表示されます。

リモコン操作

- 特に明記されていない限り、リモコンで全ての操作を行うことができます。光路上に障害物がないことを確認して、プレイヤーにリモコンを向けます。
- 本体に対応キーがある場合は、対応キーもご使用いただけます。

メニューのナビゲーション

- 本機には、様々な設定や操作の中を直感的にナビゲートできるメニューシステムが搭載されています。
- 操作を有効／無効にするには、該当する機能キーを使用します。
- メニュー内を移動するには ▲、▼、◀、▶ を使用します。
- 選択を決定するには **OK** キーを押します。

基本機能

OSD 言語の設定

プレイヤーの画面表示言語の初期設定は日本語になっています。

地域	OSD 言語オプション
日本	日本語、英語
ヨーロッパ	英語、フランス語、ドイツ語
アメリカ	英語、フランス語、スペイン語

- 1 POWER** スイッチを **ON** へスライドさせて、プレイヤーの電源を入れます。
- 2 SET UP** を押して設定メニュー画面を表示します。
- 3 GENERAL SETUP** を選択して **OK** を押します。
- スクロールして **OSD LANG** を選択し、**OK** を押して **OSD** 言語を選択します。
- 好きな言語を選択したら、**OK** を押します。

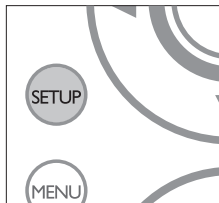

ディスクの挿入

- 1 OPEN** を押してディスクドアを開けます。
- ラベル側を上にして（両面 DVD ディスクを挿入する場合も）、好きなディスクを挿入します。ディスクがきちんと置かれていることを確認します。
- そっと押してドアを閉めます。
- POWER** スイッチを **ON** へスライドさせて、プレイヤーの電源を入れます。



ヒント

再生中は通常のメカニカルノイズがあります。

基本機能

DVD ディスクの再生

電源を入れ、ディスクを挿入してドアを閉めると、自動的に再生が開始されます。挿入したディスクの種類が画面に表示されます。ディスクによっては、メニューアイテムの選択が必要な場合があります。▲、▼、◀、▶ キーを使用して選択項目を強調表示し、OK を押します。

ご注意：DVD 映画の配給日は通常、世界の地域によって異なることから、プレイヤーには全てリージョンコードがあり、ディスクもオプションでリージョンコードがあります。異なるリージョンコードのディスクをプレイヤーに挿入した場合、リージョンコード警告が画面に表示されます。この場合、ディスクは再生できませんので、ディスクを取り出してください。

オーディオ/ビデオ CD ディスクの再生

- 電源を入れ、ディスクを挿入してドアを閉めると、挿入したディスクの種類およびディスクの内容に関する情報が画面に表示されます。▶ を押すと再生が開始されます。
- MTV /カラオケの VCD を再生する場合は、数字キー (0 ~ 9) を押してトラックを選択し、▶ または OK を押すとトラックが再生されます。RETURN を押すと選択メニューに戻ります。

DivX® ディスクの再生

- フィリップスでは、DivX® VOD (ビデオオンデマンド) 登録コードを提供しています。登録コードの使用により、DivX® VOD サービスを利用してビデオを借りたり購入したりすることができます。詳細は、www.divx.com/vod をご覧ください。
- 設定メニューで「DivX® VOD」を選択します。
- 登録コードが表示されます。
- この登録コードを使用すると、DivX® VOD サービス (www.divx.com/vod) からビデオを購入したり借りたりすることができます。本機で再生するためには、指示に従ってビデオを CD-R にダウンロードします。

4 ヒント

DivX® VOD からダウンロードしたビデオは全て、本機でしか再生することができません。

基本機能

WMA / MP3-CD の再生

WMA/ MP3-CD では以下の再生機能をご利用いただけます。詳細はそれぞれの項を参照してください。

音量調節、トラックのスキップ、サーチ、リピート、シャッフル等。

▲、▼、◀、▶ キーを使用して選択する音楽フォルダを強調表示します。OK を押して再生します。

ヒント

著作権保護された WMA ファイルは再生できません。

JPEG ファイルの再生

▲、▼、◀、▶ キーを使用して選択する写真フォルダを強調表示します。OK を押します。プレイヤーは自動的にスライドショーモードになります。

選択された現行フォルダにある残りの JPEG ファイルが 1 枚ずつ、フル画面で再生されます。

- ◀、▶ を使用すると、写真を回転します。
- ▲ を使用すると上下反転します。
- ▼ を使用すると左右反転します。
- スライドショー中にフォルダー画面に戻るには **MENU** を押します。
- グループ・プレビューを見るには ■ を押します。
- プレビュー画像を強調表示し、オンスクリーン機能へアクセスするには ▲、▼、◀、▶ を使用します。

ご注意：特に明記されていない限り、記載された操作は全てリモコンの操作に基づいています。

一般機能

タイトル/トラック/チャプターの頭出し

ディスクに複数のタイトルやトラックがある場合、以下のようにしてタイトル/トラック/チャプターを頭出しすることができます。

- 次のタイトル/トラック/チャプターに進むには、再生中に▶▶を短く押します。
- 前のタイトル/トラック/チャプターに戻るには、再生中に◀◀を短く押します。
- 特定のタイトル/トラック/チャプターにジャンプするには、数字キー(0～9)を使って該当する数字を選択して▶を押します。



静止画像とコマ送り

静止画像やコマ送りで再生するには、||を押します。押す回数により、次のように切り換わります。

|| x1回 一時停止/静止画像

|| x2回 コマ送り (画面に||▶が表示されます。)

||▶アイコンが表示されたら、||を繰り返し押すと、コマごとに再生します。通常の再生に戻るにはOKを押します。



サーチ

早送りや早戻しをして見たいところや聞きたいところをサーチすることができます。早送りをする場合は、▶を押します。早戻しをするには◀を押します。押す回数により、早送り速度や早戻し速度が次のように切り換わります。

◀ (早戻し)	▶ (早送り)
2倍速	2倍速
4倍速	4倍速
8倍速	8倍速
16倍速	16倍速
32倍速	32倍速
通常のスピード	通常のスピード

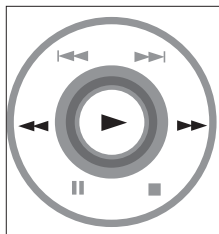

OKまたは▶を押すと、通常の再生を再開します。

一般機能

スロー再生

スロー再生をするには▶を押します。押す回数により、速度が次のように切り換わります。

1回	1/2 倍速	5回*	1/2 倍速 (戻し方向)
2回	1/4 倍速	6回*	1/4 倍速 (戻し方向)
3回	1/8 倍速	7回*	1/8 倍速 (戻し方向)
4回	1/16 倍速	8回*	1/16 倍速 (戻し方向)



OK または ▶ を押すと、通常の再生を再開します。

*DVD のみご利用いただけます。

オーディオ出力の変更

オーディオ出力を変更するには **AUDIO** を押します。押す回数により、次のように切り換わります。

1回	モノラル左	2回	モノラル右
3回	ミックスモノラル	4回	ステレオ



ズーム

ズーム機能により、ビデオイメージを拡大することができます。**ZOOM** を押す回数により、次のように切り換わります。

1回	2 倍	2回	3 倍
3回	4 倍	4回	1/2 倍
5回	1/3 倍	6回	1/2 倍
7回	ノーマル		



ミュート (消音)

プレーヤーの音を消去するには **MUTE** を押します。ミュートを解除するには **MUTE** をもう一度押します。



リピート再生

繰り返し再生するには **REPEAT** を押します。押す回数により、次のように切り換わります。

	DVD	VCD
1回	チャプターをリピート	トラックをリピート
2回	タイトルをリピート	全てをリピート
3回	全てをリピート	リピートをキャンセル
4回	リピートをキャンセル	



一般機能

A>B リピート

タイトル内で再生したい部分を指定して繰り返し再生するには：

- 繰り返す部分の始点で **A > B** を押します。
 - ☝ **A** が画面に表示されます。
- 繰り返す部分の終点で **A > B** をもう一度押します。
 - ☝ **AB** が画面に表示され、指定した部分を繰り返し始めます。
- 通常の再生に戻るには **A > B** を押します。



再生モード

再生モードのオプションを選択するには **PLAY-MODE** を押します。押す回数により、次のように切り換わります。

1回 シャッフル 2回 ランダム

3回 プログラム



数字キー (**0-9**) と **OK** を使って選択内容を設定します。

音量調節

- 音量を調節するには、リモコンの+/-ボタンを押します。
- 本体で調節するには右面のロータリースイッチを使用します。

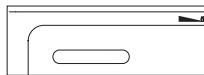

モニター (本体)

明るさや色調、表示モード (通常画面またはフル画面) を調節するには、**MONITOR** を繰り返し押して ◀▶ を使用します。

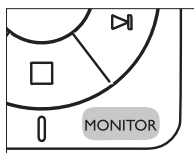

DVD 特殊機能

DVD ビデオディスクの内容は **Menus** (メニュー) ページで確認できます。ディスクによってはタイトルやチャプターの選択メニューが用意されているものがあります。DVD のメニュー機能によって、これらのメニューから選択をすることができます。該当する数字キーを押すか、▲、▼、◀、▶ キーを使用して、選択内容を強調表示し、**OK** を押します。

ディスクメニュー

MENU を押します。メニューページに、カメラアングルや音声言語、字幕のオプション、タイトルのチャプターなどが表示されます。



カメラアングル

ディスクに異なるカメラアングルから撮られたシーンが記録されている場合、アングルのアイコンが現われ、アングルの総数とアングルが表示されます。その後、好きなカメラアングルに変更することができます。



ANGLE を繰り返し押して、アングルを選びます。



通常のアングルに戻るには、アングル関連メッセージが画面に出なくなるまで **ANGLE** を繰り返し押します。

言語の切り替え

LANGUAGE を押します。ディスクに複数の言語が記録されている場合、画面に言語のオプションが表示されます。



LANGUAGE を繰り返し押して、言語を選択します。

字幕

SUBTITLES を押します。複数の字幕が記録されているディスクの場合、画面に字幕のオプションが表示されます。



SUBTITLES を繰り返し押して、字幕を選択します。

OSD 操作

ディスクの再生オプションを変更するには、リモコンキーの使用だけでなく、OSD（オンスクリーン・ディスプレイ）からも行うことができます。

1 ディスク再生中に **OSD** を押します。機能の一覧が表示されます。

2 ▲▼ キーを使用して選択を強調表示します。

カーソルで変更したい設定を強調表示させ **OK** を押し、

ファイル	お好みのファイル番号を入力
------	---------------

タイトル	お好みのタイトル番号を入力
------	---------------

チャプター	お好みのチャプター番号を入力
-------	----------------

オーディオ	オーディオのオプションを選択
-------	----------------

字幕	字幕のオプションを選択
----	-------------

アングル	カメラアングルのオプションを選択
------	------------------

ファイル時間	ファイル再生の開始時間を入力
--------	----------------

タイトル時間	タイトル再生の開始時間を入力
--------	----------------

チャプター時間	チャプター再生の開始時間を入力
---------	-----------------

リピート	リピート再生のオプションを選択
------	-----------------

時間表示	時間表示のオプションを選択
------	---------------

3 数字キー（**0-9**）を使って選択内容を設定します。

4 現在の設定をキャンセルして前のメニューレベルに戻るには、◀ を押します。

5 **OSD** を押して終了します。

設定

再生を最大限に楽しむために、SETUP 機能を使って設定をお好みに合わせて調整してください。3、4、1、2 キーを使ってお好みの選択内容を強調表示し、OK を押します。

- 1 SETUP を押します。機能の一覧が表示されます。
- 2 34 キーを使用して選択を強調表示します。

カーソルで変更したい設定を強調表示させ OK を押し、

一般設定	画面やその他のオプションを選択
オーディオ設定	オーディオのオプションを選択
基本設定	再生プリファレンスを選択
パスワード設定	パスワードのオプションを選択

- 3 現在の設定をキャンセルして前のメニューレベルに戻るには、1 を押します。
- 4 SETUP を押して終了します。

一般設定

カーソルで変更したい設定を強調表示させ OK を押し、

TV 表示画面	画面比率を選択
TV タイプ	外付け TV セットのビデオ規格を選択
OSD 言語	画面表示言語を選択
S/PDIF：ソニー・フィリップス・デジタルオーディオのオプションを デジタル・インターフェース	選択
キャプション	キャプションのオプションを選択
スクリーンセーバー	スクリーンセーバーのオプションを選択

現在の設定をキャンセルして前のメニューレベルに戻るには、?を押します。

設定

オーディオ設定

カーソルで変更したい設定を強調表示させ OK を押し、

スピーカー設定	スピーカーのオプションを選択
---------	----------------

ドルビーデジタル設定	ドルビーサウンドのオプションを選択
------------	-------------------

チャンネルイコライザ	イコライザのオプションを選択
------------	----------------

3D 処理	サラウンドサウンドのオプションを選択
-------	--------------------

現在の設定をキャンセルして前のメニューレベルに戻るには、1 を押し
ます。

基本設定ページ

カーソルで変更したい設定を強調表示させ OK を押し、

オーディオ	オーディオ言語を選択
-------	------------

字幕	字幕言語のオプションを選択
----	---------------

ディスクメニュー	ディスクメニュー言語のオプションを選択
----------	---------------------

年齢制限	パレンタル機能のオプションを選択
------	------------------

DivX® VOD	VOD の DivX ID を取得
-----------	-------------------

節電	バッテリーで再生時に節電モードを作動
----	--------------------

初期設定	工場出荷時設定にリセット
------	--------------

現在の設定をキャンセルして前のメニューレベルに戻るには、1 を押し
ます。

ご注意：パレンタル機能は、パスワードモードが解除されている場合の
み、選択することができます。

パスワード設定

カーソルで変更したい設定を強調表示させ OK を押し、

パスワードモード	パスワードをオン / オフ
----------	---------------

パスワード	既存のパスワードを変更（初期設定：99999）
-------	-------------------------

現在の設定をキャンセルして前のメニューレベルに戻るには、1 を押し
ます。

トラベルバックの使用方法

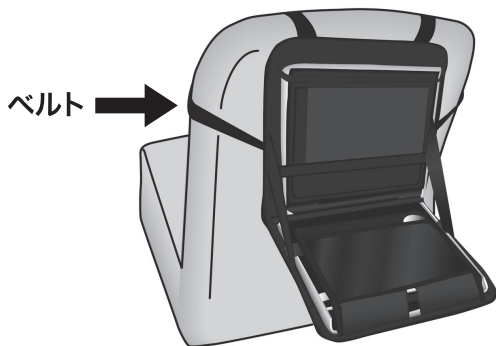

図で示されているようにトラベルバックをベルトでいすに取り付けて下さい。

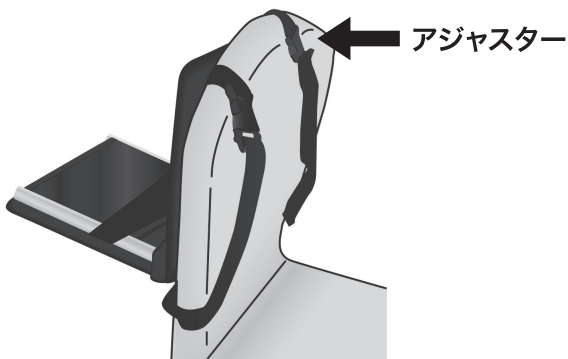

アジャスターを調節して、トラベルバックをいすに固定して下さい。

故障かなと思ったら

DVD ビデオプレーヤーの調子がおかしい時は、まず下記のチェックリストをご確認ください。本当に故障かどうか、もう一度確認・点検してみましょう。

警告

ご自分での修理は危険を伴うことがあるだけでなく、本製品に適用される保証が無効になる場合がありますので、絶対におやめください。

本機が正常に作動しないときは、修理に出す前に、まず下記の項目をご確認ください。それでも正常に作動しない場合は、お買い上げの販売店や当社サービスセンターまでお問い合わせください。

症状

対処方法

- | | |
|--|--|
| 電源が入らない | <ul style="list-style-type: none">- コードのプラグが全てしっかり差し込まれているか確認してください。- 他の電気製品などにコンセントをつなぎテストし、コンセントに電力が供給されているかどうか確認してください。- バッテリーパックが正しく取り付けられているか確認してください。- カーアダプターが正しく接続されているか確認してください。 |
| 映像が乱れる | <ul style="list-style-type: none">- ディスクに指紋などがついていないか確認し、汚れのないやわらかい布でディスクの中心から外側に向かって軽く拭きます。- 稀に多少の乱れが出ることがありますが、故障ではありません。 |
| 映像が歪んでいる /
TV画面でカラー
映像にならない | <ul style="list-style-type: none">- NTSC/PAL 設定が間違っている可能性があります。テレビの設定をプレイヤーの設定に合わせてください。 |
| 音が出ない | <ul style="list-style-type: none">- オーディオの接続を確認してください。HiFi アンプを使用している場合は、他のサウンドソースをお試しください。 |

故障かなと思ったら

症状	対処方法
ディスクが再生できない	<ul style="list-style-type: none">- ディスクのラベル側が上向きになっていることを確認してください。- ディスクをクリーニングしてください。- 他のディスクでテストし、ディスクが破損しているか確認してください。
リモコンで操作できない	<ul style="list-style-type: none">- リモコンをプレイヤー前面のセンサーにきちんと向けてください。リモコンの光路上に障害物がないか確認してください。電池を点検/交換してください。
DVD の映像が乱れたり、白黒になる	<ul style="list-style-type: none">- 使用している TV セット (PAL/NTSC) に合ったフォーマットのディスクのみを使用してください。
デジタル出力で音声がでない。	<ul style="list-style-type: none">- デジタル接続を確認してください。- 設定メニューを確認し、デジタル出力がオンになっているか確認してください。
再生中にプレイヤーが操作コマンドに全く反応しない。	<ul style="list-style-type: none">- ディスクにより操作が禁止されています。- ディスクのインレイカードの説明書きを参照してください。
プレイヤーが熱くなる	<ul style="list-style-type: none">- 長時間使用すると、プレイヤーの表面が熱くなりますが、故障ではありません。
AC アダプターを抜くと画面が暗くなる。	<ul style="list-style-type: none">- バッテリーで長時間再生できるようプレイヤーが節電モードになっており、故障ではありません。モニター機能を使って明るさを調節してください。

本製品は、EU の無線妨害要件に準拠して製造されています。

技術仕様

外形寸法	19.4 x 17.1 x 3.2 cm 7.6 x 6.7 x 1.3 インチ
重量	0.86 kg / 1.89 lb
電源	DC 9V 2.2A
消費電力	30W
許容動作温度	0 - 50°C (32°F - 122°F)
レーザー波長	650nm
ビデオシステム	NTSC / PAL / AUTO
周波数特性	20Hz - 20KHz \pm 1dB
信号対雑音比	\geq 85dB
オーディオ歪み+ノイズ	\leq -80 (1KHz)
チャンネルセパレーション	\geq 85dB
ダイナミック・レンジ	\geq 80dB
出力	
オーディオ出力 (アナログオーディオ)	出力レベル : 2V \pm 10%
負荷インピーダンス	10K Ω
ビデオ出力	出力レベル : 1Vp - p \pm 20%
負荷インピーダンス :	75 Ω

仕様および外観は、改良のため、予告なく変更することがあります。

本装置に対し、製造者による認可なしに加工または変更が加えられた場合、本装置を使用するユーザの権限は無効になる可能性があります。

版權所有。

製品に関するお問い合わせは **シンクス株式会社**

☎03-5753-3251 受付時間:月曜～金曜 10:00～17:00(土・日・祝祭日を除く)

E-mail: support@shinx.co.jp

受付時間：月曜～金曜 10:00～17:00（土、日、祝祭日を除く）

サポートセンターの電話が通話中の場合、誠に恐れ入りますがしばらく経ってから
おかけ直しいただけますようお願い申し上げます。

ホームページアドレス <http://www.shinx.co.jp>

誠に恐れ入りますが、年末年始などのサポートセンター休業日には、お客さまへのご対応が
できない場合がございます。あらかじめご了承ください。

販売元 **シンクス株式会社**

製造元 **Designed by Philips, Holland**

※本書の内容を無断で複写、転載しないでください。

※当社では常に製品の改善を行っており、お客様のお買上げ時期によっては同一製品の中にも
多少差があるものがございますがご了承ください。

また取扱説明書の記載の誤りなどについての補償はご容赦ください。

※本書内容については、将来予告なしに変更することがあります。



CLASS 1
LASER PRODUCT



Be responsible
Respect copyrights

仕様は予告なく変更されることがあります。
商標は、Koninklijke Philips Electronics N.V.
または所有各社の財産です。
2006 © Koninklijke Philips Electronics N.V.

