

PHILIPS

UpBeat

SHB2515

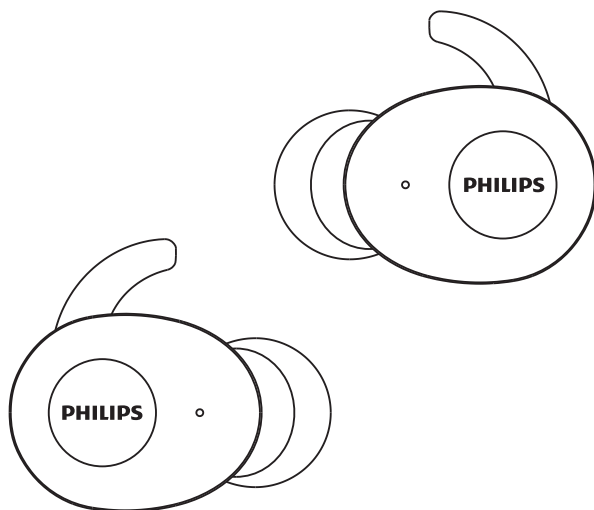

Bruksanvisning

Registrera din produkt och få support på
www.philips.com/support

Innehåll

1	Viktiga säkerhetsanvisningar	2
	Hörselsäkerhet	2
	Allmän information	2

2	Ditt trådlösa	
	Bluetooth-headset	3
	Vad finns i lådan?	3
	Andra enheter	3
	Översikt över ditt trådlösa	
	Bluetooth-headset	4

3	Kom igång	5
	Ladda batteriet	5
	Para ihop headsetet med din	
	Bluetooth-enhet för första	
	gången	6
	Para ihop headsetet med en	
	annan Bluetooth-enhet	6

4	Använd dina hörlurar	7
	Återanslut headsetet till din	
	Bluetooth-enhet	7
	Ström på/av	7
	Hantera samtal och musik	7
	LED-indikator	8
	Power bank-funktion	9
	Användning	9

5	Fabriksåterställ headsetet	10
---	----------------------------	----

6	Tekniska data	10
---	---------------	----

7	Anmärkning	11
	Förklaring om överensstämmelse	11
	Kassering av din gamla produkt	
	och batteri	11
	Överensstämmelse med EMF	12
	Miljöinformation	12
	Meddelande om efterlevnad	12

8	Vanliga frågor	13
---	----------------	----

1 Viktiga säkerhetsanvisningar

Hörselsäkerhet



Fara

- Begränsa tiden du använder hörlurarna vid hög volym, och ställ in ljudvolymen till en säker nivå för att undvika hörselskador. Ju högre volym, desto kortare är den säkra lyssningstiden.

Följ följande riktlinjer när du använder headsetet.

- Lyssna med rimlig volym under rimliga tidsperioder.
- Var noga med att inte justera volymen kontinuerligt uppåt när din hörsel anpassas.
- Hög inte volymen så mycket att du inte kan höra vad som finns omkring dig.
- Du bör vara försiktig eller tillfälligt avbryta användningen i potentiellt farliga situationer.
- Överdrivet ljudtryck från öronsnäckor och hörlurar kan orsaka hörselnedsättning.
- Att använda hörlurar med båda öronen täckta under körning rekommenderas inte och kan vara olagligt i vissa områden.
- För din säkerhet ska du undvika distraktioner från musik eller telefonsamtal när du befinner dig i trafik eller i andra potentiellt farliga miljöer.

Allmän information

För att undvika skador eller fel:

Varning

- Utsätt inte hörlurarna för hög värme.
- Tappa inte dina hörlurar.
- Hörlurarna ska inte utsättas för dropp eller stänk.
- Hörlurarna får inte sänkas ned i vatten.
- Använd inte rengöringsmedel som innehåller alkohol, ammoniak, bensen eller slipmedel.
- Om rengöring av produkten krävs ska en mjuk trasa användas, gärna fuktad med en minsta mängd vatten eller utspädd mild tvål.
- Det inbyggda batteriet får inte utsättas för stark hetta som solsken, eld eller liknande.
- Explosionsrisk om batteriet byts ut på felaktigt sätt. Ersätt batterier endast med lika typ.

Om drifts- och förvaringstemperaturer samt luftfuktighet

- Använd eller förvara i temperaturer mellan -15°C och 55°C (upp till 90% relativ luftfuktighet).
- Batteriets livslängd kan förkortas i höga eller låga temperaturer.

2 Ditt trådlösa Bluetooth-headset

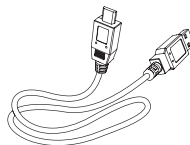

USB-laddningskabel (endast för laddning)

Grattis till ditt köp, och välkommen till Philips! För att få det fullständiga stöd som Philips erbjuder, registrera din produkt på www.philips.com/welcome. Med detta trådlösa headset från Philips kan du:

- föra praktiska trådlösa handsfree-samtal
- njuta av och styra trådlös musik
- växla mellan samtal och musik



Snabbstartsguide



Säkerhetsbroschyr



Garanti

Vad finns i lådan?

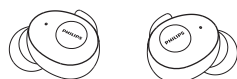

Philips True Wireless-headset
Philips SHB2515



Utbytbara gummiöronsäckor, två par

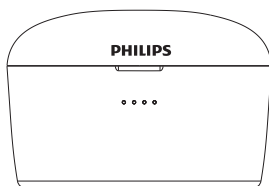

Laddningsfodral

Andra enheter

En mobiltelefon eller enhet (t.ex., notebook, PDA, Bluetooth-adaptrar, MP3-spelare etc.) som stöder Bluetooth och är kompatibel med hörlurarna (se 'Tekniska data' på sidan 10).

Översikt över ditt trådlösa Bluetooth-headset

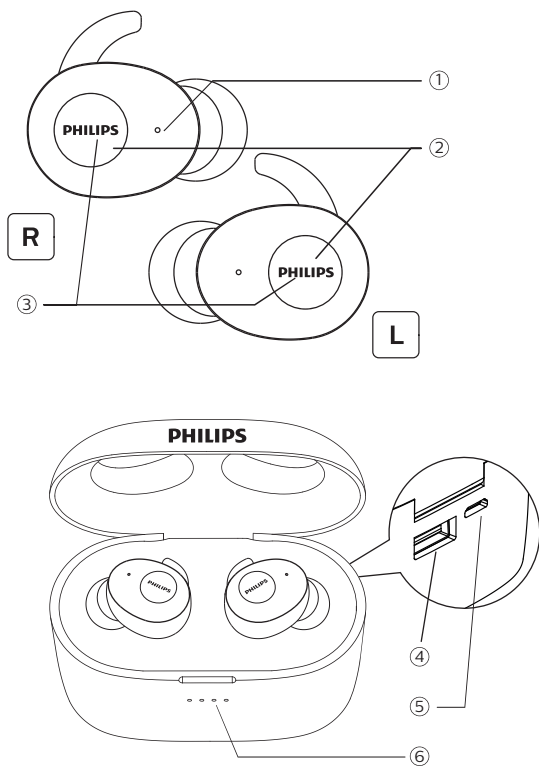

- ① Mikrofon
- ② Multifunktionsknapp
- ③ LED-indikator (headset)
- ④ USB-port typ "A"
- ⑤ Laddningsport för mikro-USB
- ⑥ LED-indikator (laddningsfodral)

3 Kom igång

Ladda batteriet

Observera

- Placera headsetet i laddningsfodralet och ladda batteriet i åtta timmar. Innan du använder hörlurarna för första gången, för optimal batterikapacitet och livslängd.
- Använd endast den ursprungliga USB-laddningskabeln för att undvika skador.
- Avsluta samtalet innan du laddar hörlurarna, eftersom anslutning av hörlurarna för laddning slår av hörlurarna.

Laddningsfodral

Anslut den ena änden av USB-kabeln till laddningsfodralet och den andra änden till strömkällan.

- ↳ Laddningsfodralet börjar ladda.
- Laddningsprocessen verifieras av blått LED-ljus på frontpanelen.
- När laddningsfodralet är fulladdat tänds det blå ljuset.

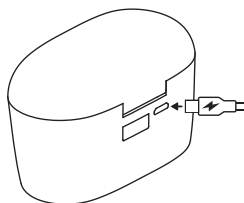

Tips

- Laddningsfodralet fungerar som ett bärbart reservbatteri för laddning av headsetet. När laddningsfodralet är fulladdat stöder det 23 fulla laddningscykler för headsetet.

Headset

Placera headsetet i laddningsfodralet.

- ↳ Headsetet börjar laddas.

- Laddningsprocessen verifieras av vitt LED-ljus på öronsnäckorna.
- När öronsnäckorna är fulladdade slocknar det vita ljuset.

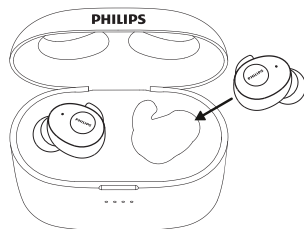

Tips

- Normalt tar en full laddning två timmar (gäller både headsetet och laddningsfodralet).

Para ihop headsetet med din Bluetooth-enhet för första gången

- 1 Kontrollera att headsetet är fulladdade.
- 2 Ta ut båda hörlurarna ur laddningsfodralet. Headsetet slås på och går till parningsläge automatiskt, och ansluter höger och vänster hörlur.

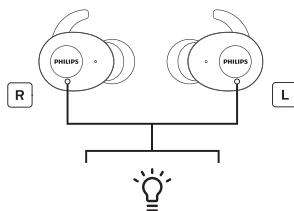

- ↳ En röst kommer att säga "power on" och sedan "pairing". När ihoppningen är slutförd säger en röst "right channel" i höger hörlur, och "left channel" i vänster hörlur.

- ↳ En röst säger "pairing" i höger hörlur, och LED-dioderna blinkar vitt och blått.
- ↳ Headsetet är nu i parningsläge och är redo att paras med en Bluetooth-enhet (t.ex. en mobiltelefon)

- 3 Slå på Bluetooth-funktionen på din Bluetooth-enhet.
- 4 Para ihop headsetet med din Bluetooth-enhet. Se användarmanualen för din Bluetooth-enhet.
 - ↳ En röst säger "connected" i höger hörlur, och LED-dioderna lyser i fem sekunder på båda headseten. Du kan använda enheten för att spela musik eller ringa.

Observera

- Om headsetet inte kan hitta någon tidigare ansluten Bluetooth-enhet när de har slagits på växlar de automatiskt till parningsläge.

Följande exempel visar hur du parar ihop headsetet med din Bluetooth-enhet.

- 1 Slå på Bluetooth-funktionen på din Bluetooth-enhet, och välj **Philips SHB2515**.
- 2 Ange headsetets lösenordet "0000" (fyra nollor) om du uppmanas att göra det. På Bluetooth-enheter med Bluetooth 3.0 eller högre behöver du inte ange något lösenord.



Parning av en hörlur (mono-läge)

- 1 Ta ur höger hörlur ("masterenheten") ur laddningsfodralet. Öronsnäckan slås på automatiskt. En röst säger "power on" i höger hörlur.

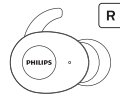

- 2 Slå på Bluetooth-funktionen på din Bluetooth-enhet och sök efter "Philips SHB2515". Tryck för att ansluta. (Se sid. 6)



- 3 När parningen lyckats säger en röst "connected" och indikatorljuset släcks.

Observera

- Om du bara slår på vänster öronsnäcka kan anslutning till en Bluetooth-enhet inte genomföras. Höger öronsnäcka måste slås på för att genomföra parning.

Para ihop headsetet med en annan Bluetooth-enhet

Om du har en annan Bluetooth-enhet som du vill para ihop med headsetet, se till att Bluetooth-funktionen på alla andra tidigare parade och anslutna enheter är avstängd. Följ sedan stegen i 'Para ihop headsetet med din Bluetooth-enhet för första gången'.

Observera

- Headsetet lagrar en (1) enhet i minnet. Om du försöker para ihop fler än två enheter ersätts den tidigast ihopparade enheten av den nya.

4 Använda dina hörlurar

Anslut hörlurarna till din Bluetooth-enhet

- 1 Slå på Bluetooth-funktionen på din Bluetooth-enhet.
- 2 Ta ut båda headseten ur laddningsfodralet. Headsetet slås på och återansluts automatiskt.
 - ↳ Om ingen enhet ansluts stängs headsetet automatiskt av efter tre minuter.
 - ↳ Båda headseten är nu påslagna och ihopparade med varandra automatiskt.
 - ↳ Headsetet söker efter den senast anslutna Bluetooth-enheten och ansluter automatiskt till den igen. Om den senaste inte är tillgänglig försöker headsetet ansluta till den näst senaste anslutna enheten.



Tips

- Headsetet kan inte ansluta till mer än en enhet i taget. Slå bara på Bluetooth-funktionen för enheten som du vill ansluta om du har två parade Bluetooth-enheter.
- Om du slår på Bluetooth-funktionen på din Bluetooth-enhet efter att ha slagit på headsetet, måste du gå till enhetens Bluetooth-meny och ansluta headsetet till enheten manuellt.



Observera

- Om headsetet inte ansluter till någon Bluetooth-enhet på tre minuter stängs de automatiskt av för att spara batteri.
- På vissa Bluetooth-enheter är anslutningen inte automatisk. Då måste du gå till Bluetooth-meny på din enhet och ansluta headsetet till Bluetooth-enheten manuellt.

Ström på/av

Uppgift	Multifunktionsknapp	Användning
Slå på headsetet.	Headset	Ta ut båda headseten ur laddningsfodralet.
Stäng av headsetet.		Sätt i båda headseten i laddningsfodralet.
	Höger/vänster headset	Håll intryckt i fem sekunder. <ul style="list-style-type: none">↳ Den vita LED-dioden blinkar tre gånger.

Hantera samtal och musik

Styra musik

Uppgift	Multifunktionsknapp	Användning
Spela upp eller pausa musik	Höger/vänster headset	Tryck en gång.
Hoppa framåt	Höger headset	Håll intryckt i två sekunder
Hoppa bakåt	Vänster headset	Håll intryckt i två sekunder

Samtalskontroll

Uppgift	Multifunktionsknapp	Användning
Ta/avsluta ett samtal	Höger/vänster headset	Tryck en gång.
Avvisa ett inkommande samtal	Höger/vänster headset	Håll intryckt i två sekunder
Växla mellan personer under samtal.	Höger/vänster headset	Håll intryckt i två sekunder

Röstkontroll

Uppgift	Multifunktionsknapp	Användning
Siri/Google	Höger/vänster headset	Tryck två gånger

LED-indikator

Headsetets status	Indikator
Headsetet är anslutet till en Bluetooth-enhet.	Den vita LED-dioden lyser i fem sekunder.
Headsetet är påslaget.	Den vita LED-dioden blinkar två gånger.
Headsetet är i parningsläge.	De blå och vita LED-dioderna blinkar.
Headsetet är på, men inte anslutna till en Bluetooth-enhet.	De blå och vita LED-dioderna blinkar. Om ingen anslutning kan göras stängs headsetet automatiskt av efter tre minuter.

Låg batterinivå (headsetet).	En röst säger "battery low" i headsetet. Den vita LED-dioden blinkar två gånger var tredje minut
Batteriet är helt laddat.	LED-dioderna är släckta.

Status för LED-batteriindikatorn på headsetet

En batteriindikator på Bluetooth-enheten visas efter anslutning till headsetet.

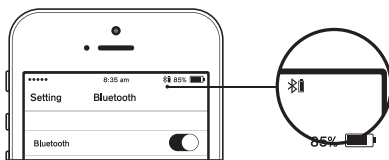

LED-indikator (laddningsfodral)

När headsetet laddas lyser en blå LED-diod.

- Fyra blå LED-dioder lyser vid 100 % laddning
- Tre blå LED-dioder lyser och den fjärde blinkar vid 75-99 % laddning
- Tre blå LED-dioder lyser vid 50-75 % laddning
- Två blå LED-dioder lyser vid 25-50 % laddning
- En blå LED-diod lyser vid 0-25 % laddning

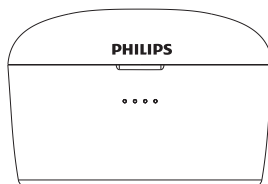

LED-batteriindikator på laddningsfodral med USB-kabel

Blå LED-dioder visar laddningsfodralets status:

- Fyra blå LED-dioder lyser vid 100 % laddning
- Tre blå LED-dioder lyser och den fjärde blinkar en gång i sekunden vid 75-99 % laddning
- Två blå LED-dioder lyser och den tredje blinkar en gång i sekunden vid 50-75% laddning
- En blå LED-diod lyser och en blinkar en gång i sekunden vid 25-50% laddning
- En blå LED-diod blinkar en gång i sekunden vid 0-25 % laddning

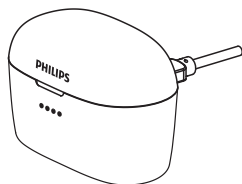

Ladda powerbanken

- Anslut mikro-USB på den medföljande kabeln till mikro-USB-porten (ingång 5V) på powerbanken
- Anslut USB-kontakten på den medföljande kabeln till antingen en dators USB-port eller USB-nätadapter (till exempel: USB-nätadapter som medföljer din smartphone)
- LED-dioderna visar batterinivån. När batteriet är fulladdat lyser alla fyra LED-dioderna. LED-ljuset slocknar automatiskt när laddningskabeln kopplas ur.

Powerbank-funktion

Inbyggd powerbank på 3350 mAH med USB-laddningskabel för laddning av alla bärbara enheter.

- Anslut USB typ A-kontakt till powerbankens USB-utgång för alla laddare med mikro-USB.
- LED-ljuset slocknar automatiskt när laddningskabeln kopplas ur.

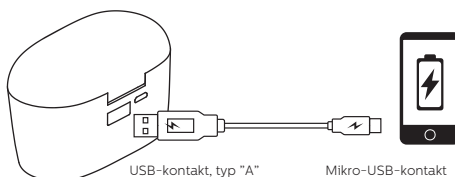

Användning

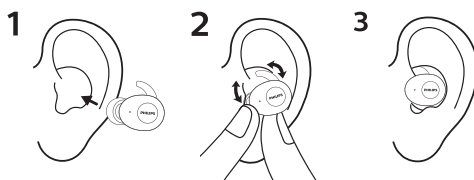

5 Fabriksåterställ headsetet

Följ instruktionerna för fabriksåterställning av headsetet om det uppstår några problem med parning eller anslutning.

- 1 Gå till Bluetooth-menyn på din Bluetooth-enhet och ta bort **Philips SHB2515** från enhetslistan.
- 2 Stäng av Bluetooth-funktionen på din Bluetooth-enhet.
- 3 Sätt tillbaka båda headseten i laddningsfodralet. Håll funktionsknapparna på höger och vänster headset intryckta i fem sekunder.
 - ↳ Ta ut båda headseten ur laddningsfodralet. Headseten slås på automatiskt. En röst kommer att säga "power on" och sedan "pairing".
 - ↳ När ihoppningen är slutförd säger en röst "right channel" i höger hörlur, och "left channel" i vänster hörlur. LED-dioderna på höger headset blinkar vitt och blått i tre minuter. En röst säger "connected" i höger hörlur.
 - ↳ Därefter blinkar LED-dioderna på headsetets högra öronsnäcka vitt och blått i tre minuter.
- 4 För att para ihop headsetet med en Bluetooth-enhet, aktivera Bluetooth-funktionen på din Bluetooth-enhet och välj **Philips SHB2515**.

6 Tekniska data

Headset

- Musiktid: 3 timmar (ytterligare 70 timmar med laddningsfodral)
- Samtalstid: 2,5 timmar (ytterligare 60 timmar med laddningsfodral)
- Laddningstid: 2 timmar
- Uppladdningsbart litiumjonbatteri: 50 mAh på varje öronsnäcka
- Bluetooth-version: 5.0
- Kompatibla Bluetooth-profiler:
 - HFP (Hands-Free Profile - HFP)
 - A2DP (Advanced Audio Distribution Profile)
 - AVRCP (Audio Video Remote Control Profile)
- Ljudkodek som stöds: SBC
- Frekvensomfång: 2,4 GHz
- Sändarens effekt: < 4 dBm
- Driftområde: Upp till 10 meter

Laddningsfodral

- Batterityp: Litiumjon
- Uteffekt: Likström 5,0 V/2,1A
- Ineffekt: Likström 5,0 V/1,5 A
- Kapacitet: 3350 mAh
- Laddningstid: 2 timmar

Observera

- Specifikationer kan ändras utan föregående meddelande.

7 Anmärkning

Förklaring om överensstämmelse

MMD Hong Kong Holding Limited tillkännager härmed att denna produkt överensstämmer med de grundläggande kraven och andra relevanta avsättningar i Direktiv 2014/53/EU. Du kan hitta försäkran om överensstämmelse på www.p4c.philips.com.

Kassering av din gamla produkt och batteri



Produkten är designad och tillverkad av högkvalitativa material och komponenter som kan återvinnas och återanvändas.



Denna symbol på en produkt innebär att produkten omfattas av EU-direktiv 2012/19/EU.



Denna symbol betyder att produkten innehåller ett inbyggt uppladdningsbart batteri som omfattas av EU-direktiv 2013/56/EU, och inte kan kasseras med normalt hushållsavfall. Vi rekommenderar att ta din produkt till en officiell insamlingsplats eller till ett Philips-servicecenter för yrkesmässig borttagning av det uppladdningsbara batteriet. Ta reda på vilka regler som gäller för lokala uppsamlingssystem för elektriska och elektroniska produkter och uppladdningsbara batterier. Följ lokala regler och kassera aldrig produkten och uppladdningsbara batterier tillsammans med normalt hushållsavfall. Korrekt kassering av gamla produkter och uppladdningsbara batterier bidrar till att förhindra negativa konsekvenser för miljön och människors hälsa.

Plocka bort det inbyggda batteriet

Om det inte finns något system för insamling/återvinning för elektroniska produkter i ditt land, kan du skydda miljön genom att plocka bort och återvinna batteriet innan du kasserar hörlurarna.

- Se till att hörlurarna är fränkopplade från laddningsfodralet innan du plockar bort batteriet.

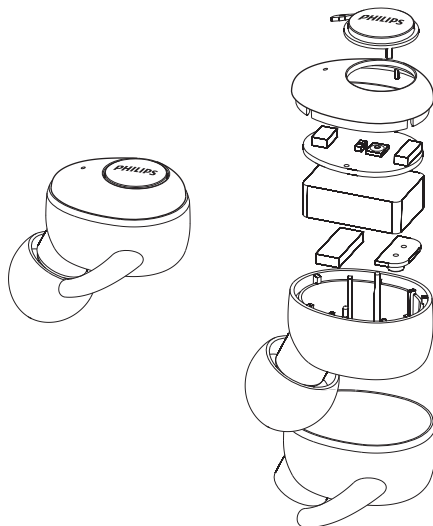

- Kontrollera att laddningsfodralet är fränkopplat från USB-laddningskabeln innan du plockar bort batteriet.

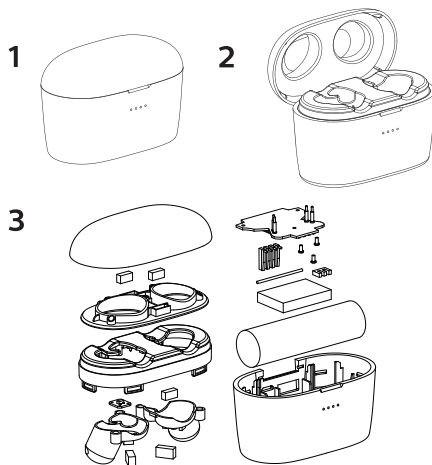

Överensstämmelse med EMF

Denna produkt uppfyller alla tillämpliga standarder och föreskrifter för exponering för elektromagnetiska fält.

Miljöinformation

All onödig förpackning har undvikits. Vi har försökt göra förpackning enkel att separera in i tre material: kartong (lådan), polystyrenskum (buffert) och polyeten (påsar, skyddande skumblad.) Ditt system består av material som kan återvinnas och återanvändas om de demonteras av ett specialiserat företag. Se till de lokala bestämmelserna om bortskaffande av förpackningsmaterial, urladdade batterier och gammal utrustning.

Meddelande om efterlevnad

Enheten uppfyller FCC:s regler, punkt 15. Driften är föremål för följande två villkor:

1. **Denna enhet får inte orsaka skadliga störningar, och**
2. **Denna enhet måste acceptera alla störningar, inklusive störningar som kan orsaka oönskad drift.**

FCC:s regler

Denna utrustning har testats och visat sig vara i överensstämmelse med gränsvärden för en klassad digital B-enhet enligt punkt 15 i FCC:s regler. Dessa gränsvärden är utformade för att ge rimligt skydd mot skadliga störningar i en bostadsinstallation. Denna utrustning genererar, använder och kan utstråla radiofrekvensenergi, och kan om den inte installeras och används i enlighet med bruksanvisningen orsaka skadliga störningar i radiokommunikation.

Det finns dock ingen garanti för att störningar inte kommer att inträffa i en viss installation. Om denna utrustning orsakar skadliga störningar på radio- eller tv-mottagning, som kan bestämmas genom att stänga av och slå på utrustningen, uppmanas användaren att försöka korrigera störningen med en eller flera av följande åtgärder:

- Flytta den mottagande antennen.
- Öka avståndet mellan utrustningen och mottagaren.
- Ansluta utrustningen till ett uttag på en annan krets än den som mottagaren är ansluten till.
- Kontakta återförsäljaren eller en erfaren radio-/TV-tekniker för hjälp.

Redogörelse för strålningsexponering, FCC:

Denna utrustning överensstämmer med FCC:s strålningsexponeringsgränser som anges för en okontrollerad miljö. Denna sändare får inte vara lokaliserad eller användas tillsammans med någon annan antenn eller sändare.

Kanada:

Den här enheten uppfyller Industry Canadas licensfria RSS-standard(er). Driften är föremål för följande två villkor: (1) denna enhet får inte orsaka skadliga störningar, och (2) denna enhet måste acceptera alla störningar, inklusive störningar som kan orsaka oönskad drift av enheten. CAN ICES-3(B)/NMB-3(B)

Redogörelse för strålningsexponering, IC: Denna utrustning överensstämmer med Kanadas gränsvärden för exponering av strålkällor som anges för okontrollerade miljöer. Denna sändare får inte vara lokaliserad eller användas tillsammans med någon annan antenn eller sändare

Vidtag försiktighet: Användaren uppmärksammas på att ändringar eller modifieringar som inte uttryckligen godkänts av den part som ansvarar för överensstämmelse kan upphäva användarens rätt att använda utrustningen.

8 Vanliga frågor

Mitt Bluetooth-headset slås inte på.

Batterinivån är låg. Ladda headsetet.

Jag kan inte para ihop mitt Bluetooth-headset med min Bluetooth-enhet.

Bluetooth är inaktiverat. Aktivera Bluetooth-funktionen på din Bluetooth-enhet och slå på Bluetooth-enheten innan du slår på headsetet.

Parning fungerar inte.

- Sätt båda öronsnäckorna i laddningsfodralet.
- Kontrollera att du har inaktiverat Bluetooth-funktionen på alla tidigare anslutna Bluetooth-enheter.
- Ta bort "Philips SHB2515" från Bluetooth-listan på din Bluetooth-enhet.
- Para ihop headsetet (se 'Para ihop headsetet med din Bluetooth-enhet för första gången' på sidan 6).

Hur man återställer ihopparning.

Ta ut båda öronsnäckorna ur laddningsfodralet. Tryck två gånger på båda öronsnäckornas multifunktionsknappar tills LED-indikatorn blir vit, vänta i cirka tio sekunder. En röst säger "connected", "left channel", "right channel", när parningen lyckats.

Bluetooth-enheten hittar inte headsetet.

- Headsetet kan vara anslutet till en tidigare ihopparad enhet. Stäng av den anslutna enheten eller flytta den utanför räckvidden.
- Ihopparning kan ha återställts eller headsetet har tidigare parats ihop med en annan enhet. Para ihop headsetet med Bluetooth-enheten enligt beskrivningen i användarmanualen. (se 'Para ihop headsetet med din Bluetooth-enhet för första gången' på sidan 6).

Mitt Bluetooth-headsetet är anslutet till en mobiltelefon med Bluetooth aktiverat, men musik spelas endast upp via mobiltelefonens högtalare.

Se användarmanualen för din mobiltelefon. Välj att lyssna på musik via headsetet.

Ljudkvaliteten är dålig och knastrande ljud hörs.

- Bluetooth-enheten är utom räckhåll. Minska avståndet mellan headsetet och Bluetooth-enheten, eller ta bort hinder mellan dem.

Ljudkvaliteten är dålig när strömningen från mobiltelefonen är mycket långsam, eller ljudströmning fungerar inte alls.

Kontrollera att din mobiltelefon inte bara stöder (mono) HSP/HFP utan även A2DP och är BT4.0x (eller högre) kompatibel (se 'Tekniska data' på sidan 10).

Ljudet hörs, men jag kan inte styra musiken på min Bluetooth-enhet (t.ex. spela upp/pausa/hoppa framåt/bakåt).

Se till att Bluetooth-ljudkällan stöder AVRCP (se 'Teknisk data' på sidan 10).

Nivån på ljudvolymen för headsetet är för låg.

Vissa Bluetooth-enheter kan inte koppla in nivån för ljudvolymen till hörlurarna genom att synkronisera ljudvolymen.

I detta fall behöver du justera ljudvolymen på din Bluetooth-enhet manuellt för att uppnå en lämplig nivå för ljudvolymen.

Jag kan inte ansluta headsetet till en annan enhet, vad gör jag?

- Kontrollera att Bluetooth-funktionen på den tidigare parade enheten är avstängd.
- Upprepa parningsproceduren på din andra enhet (se "Koppla ihop headsetet med din Bluetooth-enhet för första gången" på sidan 6).

Jag hör bara ljud från en öronsnäcka.

- Om du är i samtal är det normalt att ljudet kommer från höger och vänster öronsnäcka.
- Om du lyssnar på musik men ljudet bara kommer från en öronsnäcka:
 - Den andra öronsnäckan kan ha slut på batteri. Ladda båda öronsnäckorna helt för optimal prestanda.

- Höger och vänster öronsnäcka är fränkopplade från varandra. Stäng av båda öronsnäckorna först. Sätt sedan tillbaka båda öronsnäckorna i laddningsfodralet i fem sekunder och ta ut dem igen. Detta sätter på öronsnäckorna och ansluter de två öronsnäckorna. Återanslut öronsnäckorna till din Bluetooth-enhet.
- Headsetet är anslutet till mer än en Bluetooth-enhet. Stäng av Bluetooth-funktionen på alla anslutna enheter. Stäng av båda öronsnäckorna. Sätt sedan tillbaka båda öronsnäckorna i laddningsfodralet i fem sekunder och ta ut dem igen. Återanslut öronsnäckorna till din Bluetooth-enhet. Observera att headsetet är utformat för att bara ansluta till en Bluetooth-enhet åt gången. När du ansluter headsetet till din Bluetooth-enhet igen, se till att Bluetooth-funktionen på alla andra tidigare parade/anslutna enheter är av.
- Fabriksåterställ headsetet om ovanstående lösningar inte hjälper (se "Fabriksåterställ headsetet" på sidan 9).

För mer support, besök www.philips.com/support.



Este equipamento não tem direito à proteção contra interferência prejudicial e não pode causar interferência em sistemas devidamente autorizados. Este produto está homologado pela ANATEL, de acordo com os procedimentos regulamentados pela Resolução 242/2000, e atende aos requisitos técnicos aplicados. Para maiores informações, consulte a site da ANATEL: www.anatel.gov.br

Philips och Philips Shield Emblem är registrerade varumärken som tillhör Koninklijke Philips N.V. och används under licens. Produkten har tillverkats av och säljs under ansvar av MMD Hong Kong Holding Limited eller ett av dess dotterbolag, och MMD Hong Kong Holding Limited står som garant för denna produkt.

