

Винаги готови да ви помогнем

Регистрирайте продукта си и получите поддръжка на
www.philips.com/support



D250
D255



Подробна документация

PHILIPS

Съдържание

1 Важни инструкции за безопасност 3

2 Вашият телефон 4

Съдържание на кутията	4
Общ преглед на телефона	5
Общ преглед на базовата станция	6

3 Запознаване 7

Свързване на базовата станция	7
Поставете включените в комплекта батерии	8
Конфигуриране на телефона (в зависимост от държавата)	8
Промяна на PIN код за достъп от разстояние (D255)	9
Зареждане на слушалката	9
Проверка на нивото на заряда на батериите	9
Какво представлява режимът на готовност?	10
Икони на дисплея	10
Проверка на силата на сигнала	11
Включване или изключване на слушалката	11

4 Повиквания 12

Отпращане на повикване	12
Отговор на повикване	12
Край на разговор	13
Регулиране на силата на звука на микрослушалката/високоговорителя	13
Изключване на микрофона	13
Включване или изключване на високоговорителя	13
Второ позвъняване	13
Отговаряне на второ повикване	13
Превключване между два разговора	13
Провеждане на конферентен разговор с външни повикващи	14

5 Разговори чрез интерком и конферентни разговори 15

Повикване към друга слушалка	15
Конферентен разговор	15

6 Текст и числа 17

Въвеждане на текст и числа	17
Превключване между горен регистър и долен регистър	17

7 Тел. книжка 18

Преглед на телефонната книжка	18
Търсене на запис	18
Повикване от телефонния указател	18
Достъп до телефонната книжка по време на повикване	19
Добавяне на запис	19
Редактиране на запис	19
Изтриване на запис	19
Изтриване на всички записи	19

8 Регистър на повикванията 20

Вид на списъка с обаждания	20
Преглед на записите за повиквания	20
Съхраняване на запис за повикване в телефонната книжка	20
Обратно повикване	21
Изтриване на запис за повикване	21
Изтриване на всички записи за повиквания	21

9 Списък за повторно набиране 22

Преглед на записите за повторно набиране	22
Повторно набиране	22
Съхраняване на запис за повикване в телефонната книжка	22
Изтриване на запис за повторно набиране	22
Изтриване на всички записи за повторно набиране	22

10 Настройка на телефона 23

Настройки на звука	23	Изхвърляне на старите продукт и батерия	37
Задаване на име на слушалката	23		
Задаване на дата и час	24		
Задаване на език за дисплея	24		
Режим ECO+	24		
<hr/>			
11 Телефонен секретар	25	16 Често задавани въпроси	39
Включване или изключване на телефонния секретар	25		
Задаване на език за телефонния секретар	25		
Съобщения	25		
Входящи съобщения	26		
Настройка на отлагане на позвънявания	28		
Достъп от разстояние	28		
<hr/>			
12 Тих режим	30	17 Приложение	41
Блокиране на изходящи повиквания	30	Таблицы за въвеждане на текст и номера	41
Блокиране на входящи повиквания	31		
<hr/>			
13 Услуги	32		
Вид на списъка с обаждания	32		
Автоматичен конферентен разговор	32		
Тип на мрежа	32		
Автоматичен телефонен код	32		
Избор на продължителност на повторение	33		
Режим на набиране	33		
Автоматичен часовник	34		
Регистриране на допълнителни слушалки	34		
Дерегистриране на слушалки	34		
Възстановяване на настройките по подразбиране	35		
<hr/>			
14 Технически данни	36		
<hr/>			
15 Бележка	37		
Декларация за съответствие	37		
Използване на съответствие по стандарт GAP	37		
Съвместимост с ЕМП	37		

1 Важни инструкции за безопасност

Изисквания към захранването

- Този продукт изисква електрозахранване 100-240 волта променлив ток. В случай на прекъсване на електрозахранването комуникациите се прекъсват.
- Напрежението на мрежата е категоризирано като TNV-3 (Напрежения за телекомуникационни мрежи), дефинирано в стандарт EN 60950.



Предупреждение

- Електрическата мрежа е категоризирана като опасна. Единственият начин за изключване на зарядното устройство е да се извади щепселът на захранването от електрическия контакт. Проверете дали имате лесен достъп до контакта.

- Могат да бъдат привлечени метални предмети, ако такива бъдат поставени близо до или върху приемника на слушалката.
- Не използвайте този продукт на места, където има опасност от експлозия.
- Не отваряйте слушалката, базовата станция или зарядното устройство, защото може да бъдете изложени на високо напрежение.
- За устройства с мрежово захранване контактите трябва да бъдат монтирани близо до тях и да бъдат лесно достъпни.
- Задействането на устройството за свободни ръце може да увеличи рязко силата на звука в слушалката до много високо ниво: не доближавайте слушалката твърде много до ухото си.
- Това устройство не е проектирано така, че да може да се извършват аварийни повиквания при прекъсване на електрозахранването. За аварийни повиквания трябва да има осигурено алтернативно устройство.
- Пазете продукта от контакт с течности.
- Не използвайте почистващи препарати, съдържащи спирт, бензин или абразивни средства, тъй като те могат да повредят апарата.
- Не излагайте телефона на високи температури, породени от отоплителни уреди или пряка слънчева светлина.
- Не изпускайте телефона и не допускате предмети да падат върху него.
- Работещи в близост мобилни телефони може да предизвикват смущения.

За да избегнете повреда или неизправност



Внимание

- Използвайте само електрозахранването, посочено в указанията за потребителя.
- Използвайте само батериите, посочени в указанията за потребителя.
- Ако батерията бъде заменена с такава от неподходящ тип, съществува риск от експлозия.
- Изхвърлете използваните батерии съгласно указанията.
- Не изхвърляйте батериите в огън.
- Използвайте винаги кабелите, предоставени с изделието.
- Не допускате зареждащите клеми или батерията да се допират до метални предмети.
- Не допускате малки метални предмети да се допират до изделието. Това може да влоши качеството на звука и да повреди изделието.

За температурите на работа и съхранение

- Използвайте на места, където температурата е винаги между 0°C и +40°C (до 90% относителна влажност).
- Съхранявайте на място, където температурата е винаги между -20°C и +45°C (до 95% относителна влажност).
- При условия на ниски температури трайността на батерията може да намалее.

2 Вашият телефон

Поздравяваме ви за покупката и добре дошли при Philips!

За да се възползвате изцяло от предлаганата от Philips поддръжка, регистрирайте продукта на сайта www.philips.com/welcome.

Съдържание на кутията



Слушалка**



Базова станция (D250)



Базова станция (D255)

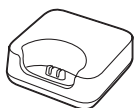

Зарядно устройство (без телефонен контакт)**

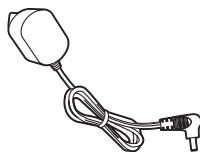

Адаптер за електрозахранване**



Телефонен кабел*

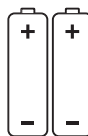

2 x акумулаторни батерии AAA**



Гаранция



Кратко ръководство за потребителя

Забележка

- * В някои държави трябва да свържете адаптера на телефонния кабел с телефонния кабел и след това да включите телефонния кабел в телефонната розетка.
- ** В комплекти с няколко слушалки има допълнителни слушалки, зарядни устройства, адаптери за захранване и батерии.

Общ преглед на телефона

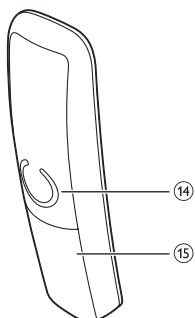
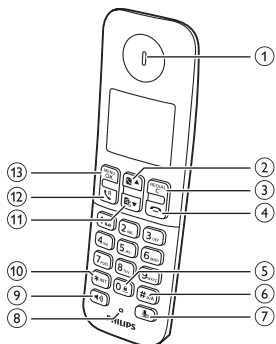

1 Микрослушалка



- Превъртане нагоре в менюто.
- Увеличаване на силата на звука на микрослушалката/високоговорителя.
- Достъп до телефонния указател в режим на готовност.

3 REDIAL/C

- Изтриване на текст или цифри.
- Отмяна на операцията.
- Достъп до списъка за повторно набиране.



- Прекратяване на разговора.
- Изход от менюто/операцията.
- Натиснете и задръжте, за да включите или изключите слушалката.

5 0#

- Натиснете, за да въведете интервал, докато редактирате текст.
- Натиснете и задръжте, за да заключите/отключите клавиатурата в режим на готовност.

6 # n/A

- Натиснете и задръжте, за да направите пауза по време на разговор.
- Превключване между малки и главни букви при редактиране.

7

- Изключване или включване на звука на микрофона.
- Достъп до менюто на телефонния секретар в режим на готовност (само за D255).
- Прослушване на нови съобщения от телефонния секретар (само за D255).

8 Микрофон

9

- Включване/изключване на високоговорителя.
- Извършване и приемане на повиквания през високоговорителя.

10 *INT

- Натиснете и задръжте, за да извършите повикване чрез интеркома (само за версията с няколко слушалки).
- Настройка на режима на набиране (режим на импулсно набиране или временен тонален режим).

11

- Превъртане надолу в менюто.
- Намаляване на силата на звука на микрослушалката/високоговорителя.
- Достъп до регистъра на повикванията в режим на готовност.

12

- Извършване и приемане на повиквания.
- Бутон за повторение (Тази функция зависи от оператора.)

13 MENU/OK

- Достъп до главното меню.
- Потвърждаване на избора.
- Влизане в менюто с опции.
- Натиснете за достъп до телефонния указател по време на повикване.

14 Високоговорител

15 Вратичка на отделението за батерии

Общ преглед на базовата станция

D250

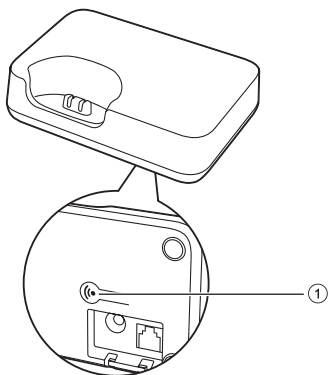

1 📞

- Натиснете за търсене на слушалки.
- Натиснете и задръжте, за да влезете в режим на регистриране.

D255

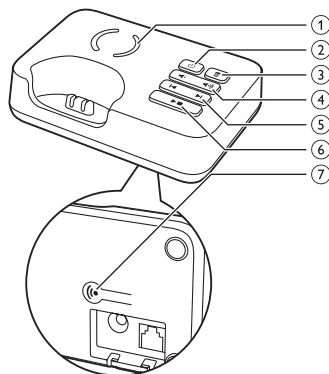

1 Високоговорител

2 ⏻

Включване или изключване на телефонния секретар.

3 🗑️

- - Изтриване на текущо възпроизвежданото съобщение.
- - Натиснете и задръжте, за да изтриете всички стари съобщения.

4 🔊 / 🔊

Намаляване/увеличаване на силата на звука на високоговорителя.

5 ⏮ / ⏭

- Прескачане назад/напред по време на възпроизвеждане.

6 ⏸

- Възпроизвеждане на съобщенията.
- Спиране на възпроизвеждането на съобщения.

7 📞

- Натиснете за търсене на слушалки.
- Натиснете и задръжте, за да влезете в режим на регистриране.

3 Запознаване

Внимание

- Непременно прочетете инструкциите за безопасност в раздел "Важни инструкции за безопасност", преди да свържете и инсталирате слушалката.

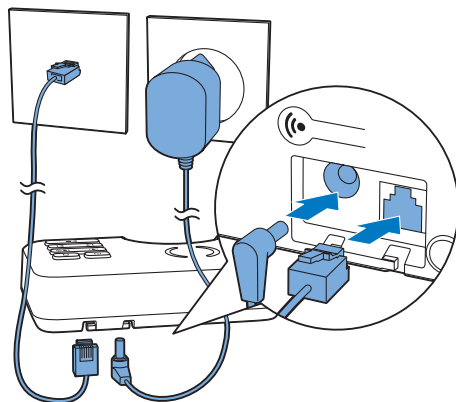

3 Свържете краищата на адаптера за електрозахранване с (само за версията с няколко слушалки):

- входния куплунг за постоянен ток отдолу на захранващото устройство за допълнителни слушалки;
- електрическия контакт.

Свързване на базовата станция

Предупреждение

- Опасност от повреда на изделието! Уверете се, че напрежението на електрозахранващата мрежа отговаря на посоченото отзад или отдолу на телефона.
- За зареждане на батериите използвайте само приложения адаптер за захранване.

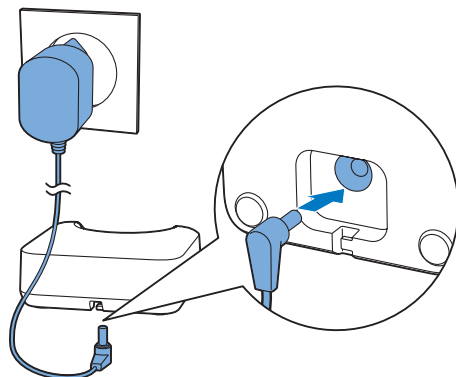

Забележка

- Ако се абонирате за високоскоростна интернет услуга за цифрова абонатна линия (DSL) по телефонната линия, трябва да поставите DSL филтър между телефонния кабел и контакта. Филтърът предотвратява възникването на шум и проблеми с идентификатора на повиквания, причинени от DSL интерфейса. За повече информация относно DSL филтрите се обърнете към вашия доставчик на DSL.
- Табелката с данни е разположена отдолу на базовата станция.

1 Свържете краищата на адаптера за захранване с:

- входния куплунг за постоянен ток отдолу на базовата станция;
- електрическия контакт.

2 Свържете краищата на телефонния кабел с:

- телефонната розетка отдолу на базовата станция;
- телефонната розетка на стената.

Поставете включените в комплекта батерии

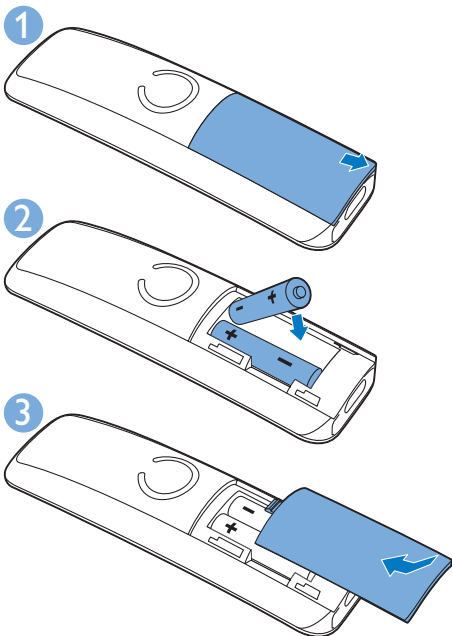

Внимание

- Опасност от експлозия! Пазете батериите от топлина, слънчева светлина или огън. Никога не изхвърляйте батериите в огън.
- Използвайте само приложените батерии.
- Опасност от съкращаване на живота на батерията! Никога не комбинирайте батерии от различни марки или видове.

Забележка

- Преди първото използване заредете батериите в продължение на 8 часа.
- Ако слушалката се загрее, докато се зареждат батериите, това е нормално.

Предупреждение

- Проверете поляритета на батериите, когато ги поставяте в отделениято за батерии. Неправилният поляритет може да повреди продукта.

Конфигуриране на телефона (в зависимост от държавата)

- 1 Когато използвате телефона за първи път, на екрана ще се появи приветствие.
- 2 Натиснете **MENU/OK**.

Задаване на държава/език

Изберете своята държава/език и след това натиснете **MENU/OK** за потвърждение.

- ↳ Настройката за държава/език се запаметява.

Забележка





- Опцията за задаване на държава/език зависи от държавата. Ако не се появи приветствие на дисплея, това означава, че в настройката за държава/език е фабрично зададена вашата държава. След това можете да зададете датата и часа.

За да промените езика, вижте стъпките по-долу.

- 1 Изберете **MENU/OK** > [**Настр. тел.**] > [**Език**] и след това натиснете **MENU/OK** за потвърждение.
- 2 Изберете език и след това натиснете **MENU/OK** за потвърждение.
 - ↳ Настройката се запаметява.

Задаване на дата и час

- 1 Натиснете **MENU/OK**.
- 2 Изберете [**Настр. тел.**] > [**Дата и час**] и след това натиснете **MENU/OK** за потвърждение.

- 3 Натискайте цифровите бутони, за да въведете датата, след което натиснете **MENU/OK** за потвърждение.
 - ↳ На слушалката се показва менюто за настройка на часа.
- 4 Натискайте цифровите бутони, за да въведете часа.
 - Ако часовете са в 12-часов формат, натиснете   /   , за да изберете **[am]** или **[pm]** (в зависимост от държавата).
- 5 Натиснете **MENU/OK** за потвърждение.

Промяна на PIN код за достъп от разстояние (D255)

Забележка

- По подразбиране, PIN кодът за достъп до телефонния секретар от разстояние е 0000 и е важно да бъде сменен с цел гарантиране на сигурността.

- 1 Натиснете  или **MENU/OK** > [**Тел. секретар**].
- 2 Изберете [**Отдал. достъп**] > [**Смени PIN**] и след това натиснете **MENU/OK** за потвърждение.
- 3 Въведете стария PIN код и след това натиснете **MENU/OK** за потвърждение.
- 4 Въведете новия PIN код и след това натиснете **MENU/OK** за потвърждение.
- 5 Въведете отново новия PIN код и след това натиснете **MENU/OK** за потвърждение.
 - ↳ Настройката се запаметява.

Зареждане на слушалката

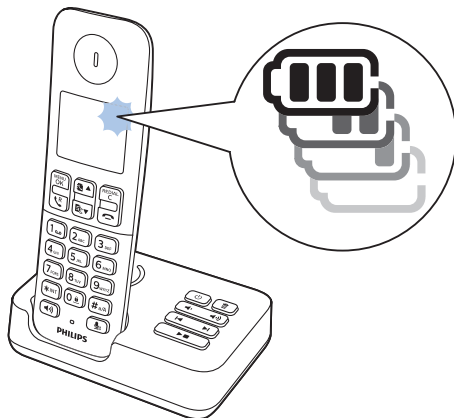

Поставете слушалката в базовата станция, за да се зареди. Когато слушалката е поставена правилно в базовата станция, се чува звук на поставяне.

↳ Слушалката започва да се зарежда.

Забележка

- Преди първото използване заредете батериите в продължение на 8 часа.
- Ако слушалката се загрее, докато се зареждат батериите, това е нормално.

Вашият телефон е вече готов за употреба.

Проверка на нивото на заряда на батериите

Иконата за батериите показва нивото на заряда в момента.

	Когато слушалката не е поставена в базовата станция, лентите показват заряда на батерията (високо, средно или ниско ниво).
	Когато слушалката е поставена в базовата станция/зарядното устройство, лентите мигат до приключване на зареждането.
	Иконата за напълно изтощена батерия мига. Зарядът на батерията е слаб и трябва да я заредите.

Ако батериите са изтощени, слушалката се изключва. Ако в момента провеждате разговор, ще чуete предупредителни сигнали, когато батериите са почти изтощени. След предупреждението разговорът се прекъсва.

Какво представлява режимът на готовност?



Вашият телефон е в режим на готовност, когато не се използва. Името на слушалката, датата и часът, както и номерът на слушалката се показват на екрана в режим на готовност.

Икони на дисплея

В режим на готовност иконите в главния екран показват кои функции на слушалката са достъпни.

Икона	Описания
	Когато слушалката не е на базовата станция и не е включено зарядното устройство, лентите показват нивото на батерията (от високо до ниско).
	Когато слушалката е поставена в базовата станция/зарядното устройство, лентите се превъртат до приключване на зареждането.
	Иконата за изтощена батерия мига и чувате предупредителен сигнал. Зарядът на батерията е слаб и трябва да я заредите.
	Показва състоянието на връзката между слушалката и базовата станция. Колкото повече ленти са показани, толкова по-силен е сигналът.
	Свети постоянно, когато преглеждате приетите входящи повиквания в регистъра на повикванията.
	Показва изходящо повикване в списъка за повторно намиране.
	Мига, когато има ново пропуснато повикване или когато преглеждате непрегледаните пропуснати повиквания в регистъра на повикванията. Свети постоянно, когато преглеждате прегледаните пропуснати повиквания в регистъра на повикванията.
	Мига, когато се получи входящо повикване. Свети постоянно, когато провеждате разговор.
	Високоговорителят е включен.
	Звъненето е изключено.
	Телефонен секретар (само за D255): мига, когато има ново съобщение или когато паметта е пълна. Символът се показва, когато телефонният секретар е включен.

 Символът мига, когато има ново гласово съобщение. Символът свети постоянно, когато гласовите съобщения в регистъра на повикванията са вече прегледани. Иконата не се показва, когато няма гласово съобщение.

 /  Показва се, когато превъртате нагоре/надолу през списък или увеличавате/намалявате силата на звука.

 Вдясно има още цифри. Натиснете **REDIAL/C**, за да ги прочетете.

ECO+ **ECO+** режимът е активиран.

Включване или изключване на слушалката

Натиснете и задръжте , за да включите или изключите слушалката.

Проверка на силата на сигнала

 Броят ленти показва състоянието на връзката между слушалката и базовата станция. Колкото повече ленти са показани, толкова по-добра е връзката.

- Уверете се, че слушалката е свързана с базовата станция, преди да извършите или приемете повикване или да използвате функциите на телефона.
- Ако чуете предупредителни сигнали по време на разговор, батерията на слушалката е почти изтощена или слушалката е извън обхват. Заредете батерията или преместете слушалката по-близо до базовата станция.



Забележка

- Когато **ECO+** е включен, не се показва силата на сигнала (вж. 'Режим ECO+' на стр. 24).

4 Повиквания



Забележка

- При прекъсване на захранването телефонът няма достъп до аварийни служби.



Съвет

- Проверявайте силата на сигнала, преди да отправите повикване или по време на разговор (вж. 'Проверка на силата на сигнала' на стр. 11).

- За да въведете пауза, натиснете и задръжте #**.

- 2 Натиснете или), за да осъществите повикване.



Забележка

- Таймерът за повикване показва продължителността на текущия разговор.
- Ако чуете предупредителни сигнали, батерията на телефона е почти изтощена или телефонът е извън обхват. Заредете батерията или преместете телефона близо до базовата станция.

Отпращане на повикване

Можете да отправите повикване по следните начини:

- Обикновено повикване.
- Повикване с предварително набиране.

Можете да извършите повикване също и от списъка за повторно набиране (вж. 'Повторно набиране' на стр. 22), списъка на телефонната книжка (вж. 'Повикване от телефонния указател' на стр. 18) и регистъра на повикванията (вж. 'Обратно повикване' на стр. 21).

Обикновено повикване

- 1 Натиснете или .
- 2 Наберете телефонния номер.
 - ↳ Отпраща се повикване към номера.
 - ↳ Показва се продължителността на текущото повикване.

Повикване с предварително набиране

- 1 Наберете телефонния номер.
 - За да изтриете цифра, натиснете REDIAL/C.

Отговор на повикване

При получаване на входящо повикване телефонът звъни. Натиснете или , за да отговорите на повикването.



Предупреждение

- Когато слушалката позвъни или когато е задействана функцията "свободни ръце", дръжте слушалката далече от ухото си, за да избегнете увреждане на слуха.



Забележка

- Услугата за идентификация на повикващия е достъпна, ако сте се регистрирали за нея при вашия оператор.



Съвет

- Когато има пропуснато повикване, се показва уведомително съобщение.

Изключване на звъненето при входящо повикване.

Когато телефонът звъни, натиснете REDIAL/C.

Край на разговор

Можете да прекратите разговор по следните начини:



- Натиснете  ;
- Поставете слушалката в базовата станция или стойката за зареждане.

Регулиране на силата на звука на микрослушалката/ високоговорителя

Натиснете   /  , за да регулирате силата на звука по време на разговор.

- ↳ Силата на звука в микрослушалката/ високоговорителя се регулира и телефонът показва отново екрана за повикване.

Изключване на микрофона

- 1 Натиснете  по време на повикване.
 - ↳ На слушалката се показва [Изкл. звук].
 - ↳ Повикваният не може да ви чуе, но вие можете да чувате гласа му.
- 2 Натиснете  отново, за да включите микрофона.
 - ↳ Сега можете да разговаряте с повиквания.

Включване или изключване на високоговорителя

Натиснете .

Второ позвъняване

Забележка

- Тази услуга зависи от оператора. Консултирайте се с вашия мрежов доставчик за начина на действие.



- 1 Натиснете  по време на повикване.
 - ↳ Първият разговор е задържан.
- 2 Наберете втория номер.
 - ↳ Набира се номерът, показан на екрана.

Отговаряне на второ повикване

Забележка

- Тази услуга зависи от оператора.

Когато периодичен звуков сигнал ви уведоми за входящо повикване, можете да отговорите на повикването по следните начини:

- 1 Натиснете  и **2_{авс}**, за да отговорите на повикването.
 - ↳ Първото повикване преминава в режим на задържане, а вие сега сте свързани с второто повикване.
- 2 Натиснете  и **1_{авс}**, за да прекратите текущото повикване и да отговорите на първото повикване.

Превключване между два разговора

Забележка

- Тази услуга зависи от оператора. Консултирайте се с вашия мрежов доставчик за начина на действие.

Натиснете  и **2_{авс}**.

- ↳ Активният разговор се задържа и вече сте свързани с другия.

Провеждане на конферентен разговор с външни повикващи



Забележка

- Тази услуга зависи от мрежата и страната. Проверете при оператора си за начина на действие и за евентуални допълнителни такси.

Когато сте свързани с два разговора, натиснете ^R и след това **☰**_{OFF}.

- ↳ Двата разговора се комбинират и се установява конферентен разговор.

5 Разговори чрез интерком и конферентни разговори



Повикването чрез интерком е повикване до руга слушалка, която споделя същата базова станция. Конферентният разговор е разговор между вас, потребител на друга слушалка и външни повикващи.

Повикване към друга слушалка



Забележка

- Ако базовата станция има само 2 регистрирани слушалки, натиснете и задръжте *^{INT} за повикване към другата слушалка.

- 1 Натиснете и задръжте *^{INT}.
 - ↳ При версиите с няколко слушалки се показват слушалките, достъпни за вътрешни разговори, след което отивате на стъпка 2.
 - ↳ При версиите с две слушалки другата слушалка звъни, след което отивате на стъпка 3.
- 2 Изберете слушалка и натиснете **MENU/OK** за потвърждение.
 - ↳ Избраната слушалка позвънява.
- 3 Натиснете  на избраната слушалка.
 - ↳ Установена е връзка чрез интерком.
- 4 Натиснете  за прекратяване на разговор чрез интерком.

По време на разговор

По време на разговор можете да отидете от едната слушалка на другата:

- 1 Натиснете и задръжте *^{INT}.
 - ↳ Текущият разговор се поставя в режим на задръжане.
 - ↳ При версиите с няколко слушалки се показват слушалките, достъпни за вътрешни разговори, след което отивате на стъпка 2.
 - ↳ При версиите с две слушалки другата слушалка звъни, след което отивате на стъпка 3.
- 2 Изберете слушалка и натиснете **MENU/OK** за потвърждение.
 - ↳ Изчакайте отсрещната страна да отговори.
- 3 Натиснете  на избраната слушалка.
 - ↳ Установена е връзка чрез интерком.

Превключване между разговори

Натиснете и задръжте *^{INT}, за да превключите между външното повикване и повикването чрез интеркома.

Конферентен разговор

Тристранен конферентен разговор е разговор между вас, потребител на друга слушалка и външния повикващ. За това се изисква две слушалки да споделят една и съща базова станция.

По време на външно повикване

- 1 Натиснете и задръжте *^{INT}, за да започнете вътрешно повикване.
 - ↳ Външното повикване се поставя в режим на задръжане.
 - ↳ При версиите с няколко слушалки се показват слушалките, достъпни

за вътрешни разговори, след което отивате на стъпка 2.

- ↳ При версиите с две слушалки другата слушалка звъни, след което отивате на стъпка 3.

2 Изберете слушалка и натиснете **MENU/OK** за потвърждение.

- ↳ Избраната слушалка позвънява.

3 Натиснете  на избраната слушалка.

- ↳ Установена е връзка чрез интерком.

4 Натиснете **MENU/OK**.

- ↳ Вече сте в тристранен конферентен разговор с външното повикване и избраната слушалка.

5 Натиснете  за прекратяване на конферентния разговор.

Забележка

- Натиснете , за да се присъедините към провеждащ се конферентен разговор с друга слушалка, ако **[Услуги] > [Конф. връзка]** е настроено на **[Авто]**.

По време на конферентен разговор

1 Натиснете и задръжте ***INT**, за да поставите външното повикване в режим на задръжане и да се върнете към вътрешното повикване.

- ↳ Външното повикване се поставя в режим на задръжане.

2 Натиснете **MENU/OK** за възстановяване на конферентния разговор.





Забележка

- Ако някоя от слушалките прекъсне повикването по време на конферентен разговор, другата слушалка остава свързана към външното повикване.

6 Текст и числа

Можете да въведете текст и числа за име на слушалката, записи в телефонния указател и други елементи от менюто.

Въвеждане на текст и числа

- 1 Натиснете веднъж или няколко пъти буквено-цифровите бутони, за да въведете избрания знак.
- 2 Натиснете **REDIAL/C**, за да изтриете символ. Натиснете и задръжте **REDIAL/C**, за да изтриете всички символи. Натиснете   и  , за да преместите курсора наляво и надясно.
- 3 Натиснете **0#**, за да въведете интервал.



Забележка

- За информация за разположението на символите и цифрите върху клавишите, вижте глава "Приложение".

Превключване между горен регистър и долен регистър

По подразбиране първата буква на всяка дума в изречение е в горен регистър, а останалите са в долен регистър. Натиснете и задръжте **#**** за превключване между горен и долен регистър на буквите.

7 Тел. книжка

Този телефон има телефонен указател, която съхранява до 50 записа. Можете да осъществите достъп до телефонния указател от базовата станция. Всеки запис може да има име с дължина до 14 знака и номер с дължина до 24 цифри.

Имате две памети с пряк достъп (клавиши 1 и 2). В зависимост от вашата държава, бутоните 1 и 2 са предварително настроени съответно за номера на гласовата поща и номера на информационната служба на вашия доставчик на услуги. Когато натиснете и задържите бутона в режим на готовност, запаметеният телефонен номер се набира автоматично.



Забележка

- Наличието на памет с пряк достъп зависи от страната.

Преглед на телефонната книжка

Забележка

- Можете да прегледате телефонната книжка само от една слушалка във всеки един момент.





- 1 Натиснете   или MENU/OK > [Тел. книжка] > [Изглед] > MENU/OK за достъп до списъка на телефонния указател.
- 2 Изберете контакт и прегледайте наличната информация.

Търсене на запис



Можете да търсите в записите на телефонния указател по следните начини:

- Превъртете списъка с контакти.
- Въведете първия знак на контакта.



Превъртане на списъка с контакти

- 1 Натиснете   или MENU/OK > [Тел.книжка] > [Изглед] за достъп до списъка на телефонната книжка.
- 2 Натиснете   и , за да превъртите списъка на телефонната книжка.

Въвеждане на първия знак от контакта

- 1 Натиснете   или MENU/OK > [Тел.книжка] > [Изглед] за достъп до списъка на телефонната книжка.
- 2 Натиснете буквено-цифровия бутон, който съответства на знака.
↳ Показва се първият запис, който започва с този знак.

Повикване от телефонния указател

- 1 Натиснете   или MENU/OK > [Тел. книжка] > [Изглед] > MENU/OK за достъп до списъка на телефонната книжка.
- 2 Изберете контакт от списъка в телефонния указател.
- 3 Натиснете  за извършване на повикване.

Достъп до телефонната книжка по време на повикване

- 1 Натиснете **MENU/OK**.
- 2 Изберете контакта и след това натиснете **MENU/OK**, за да видите номера.



Добавяне на запис

Забележка

- Ако паметта на вашата телефонна книжка е пълна, слушалката показва уведомително съобщение. Изтрийте някои записи, за да добавите нови.
- При промяна на номера в даден запис новият номер ще се запише върху стария.

- 1 Натиснете **MENU/OK**.
- 2 Изберете [**Тел.книжка**] > [**Добави нов**] и след това натиснете **MENU/OK** за потвърждение.
- 3 Въведете името и след това натиснете **MENU/OK** за потвърждение.
- 4 Въведете номера и след това натиснете **MENU/OK** за потвърждение.
↳ Новият ви запис е съхранен.

Съвет

- Натиснете и задръжте **#****, за да вмъкнете пауза.
- Натиснете веднъж или няколко пъти буквено-цифровите бутони, за да въведете избрания знак.
- Натиснете **REDIAL/C**, за да изтриете знака. Натиснете  **▲** и  **▼**, за да преместите курсора наляво и надясно.

Редактиране на запис

- 1 Натиснете **MENU/OK**.

- 2 Изберете [**Тел.книжка**] > [**Промени**] и след това натиснете **MENU/OK** за потвърждение.
- 3 Изберете контакта и след това натиснете **MENU/OK** за потвърждение.
- 4 Редактирайте името и след това натиснете **MENU/OK** за потвърждение.
- 5 Редактирайте номера, след което натиснете **MENU/OK** за потвърждение.
↳ Записът е съхранен.

Изтриване на запис

- 1 Натиснете **MENU/OK**.
- 2 Изберете [**Тел.книжка**] > [**Изтриване**] и след това натиснете **MENU/OK** за потвърждение.
- 3 Изберете контакта и след това натиснете **MENU/OK** за потвърждение.
↳ На слушалката се появява заявка за потвърждение.
- 4 Натиснете **MENU/OK** за потвърждение.
↳ Записът е изтрит.

Изтриване на всички записи

- 1 Натиснете **MENU/OK**.
- 2 Изберете [**Тел.книжка**] > [**Изтрий всичко**], след това натиснете **MENU/OK** за потвърждение.
↳ На слушалката се появява заявка за потвърждение.
- 3 Натиснете **MENU/OK** за потвърждение.
↳ Всички записи (освен записите в двете памети с пряк достъп) се изтриват.

8 Регистър на повикванията



Регистърът на повикванията съхранява хронология на всички пропуснати или приети повиквания. Хронологията на входящите повиквания включва името и номера на повиквания, час и дата на повикването. Тази функция е достъпна, ако сте се регистрирали за услугата за идентификация на повиквания при вашия оператор.

Вашият телефон може да съхрани до 20 записа за повиквания. Иконата за регистъра на повикванията на слушалката мига, за да ви напомни, че имате повиквания, на които не сте отговорили. Ако повикваният е разрешил показване на самоличността му, можете да видите името или номера му. Записите за повиквания се показват в хронологичен ред, като последното получено повикване е първо в списъка.

Забележка

- Уверете се, че номерът в списъка на повикванията е валиден, преди да отправите обратно повикване на право от списъка на повикванията.

Иконите на екрана показват дали това са пропуснати или приети повиквания.

Икони	Описание
	Символът свети постоянно, когато преглеждате входящите повиквания в регистъра на повикванията.
	Символът мига, когато има ново пропуснато повикване. Символът свети постоянно, когато преглеждате пропуснатите повиквания в регистъра на повикванията.

Вид на списъка с обаждания

Можете да изберете дали да виждате в регистъра на повикванията всички входящи или само пропуснати такива.



Забележка

- Тази функция зависи от държавата.



Избор на вид на списъка с обаждания

- Натиснете **MENU/OK**.
- Изберете **[Услуги] > [Вид спис.обаж.]** и след това натиснете **MENU/OK** за потвърждение.
- Изберете опция и натиснете **MENU/OK** за потвърждение.

Преглед на записите за повиквания

- Натиснете  .
↳ Показва се регистърът на входящите повиквания.
- Изберете запис, натиснете **MENU/OK** и изберете **[Изглед]** за повече информация.



Съхраняване на запис за повикване в телефонната книжка

- Натиснете  .
↳ Показва се регистърът на входящите повиквания.
- Изберете записа и след това натиснете **MENU/OK** за потвърждение.

- 3 Изберете **[Запомни номер]** и след това натиснете **MENU/OK** за потвърждение.
- 4 Въведете и редактирайте името и след това натиснете **MENU/OK** за потвърждение.
- 5 Въведете и редактирайте номера и след това натиснете **MENU/OK** за потвърждение.
↳ Записът е съхранен.

- 2 Натиснете **MENU/OK**, за да влезете в менюто "Опции".
- 3 Изберете **[Изтрий всичко]** и след това натиснете **MENU/OK** за потвърждение.
↳ На слушалката се появява заявка за потвърждение.
- 4 Натиснете **MENU/OK** за потвърждение.
↳ Всички записи са изтрети.

Обратно повикване

- 1 Натиснете  ▼.
- 2 Изберете запис от списъка.
- 3 Натиснете  за извършване на повикване.

Изтриване на запис за повикване

- 1 Натиснете  ▼.
↳ Показва се регистърът на входящите повиквания.
- 2 Изберете записа и след това натиснете **MENU/OK** за потвърждение.
- 3 Изберете **[Изтриване]** и след това натиснете **MENU/OK** за потвърждение.
↳ На слушалката се появява заявка за потвърждение.
- 4 Натиснете **MENU/OK** за потвърждение.
↳ Записът е изтрит.

Изтриване на всички записи за повиквания

- 1 Натиснете  ▼.
↳ Показва се регистърът на входящите повиквания.

9 Списък за повторно набиране

Списъкът за повторно набиране съхранява хронология на набраните номера. В него са включени имената и/или номерата, към които сте отправили повиквания. Този телефон може да съхрани до 10 записа за повторно набиране.

Преглед на записите за повторно набиране

Натиснете **REDIAL/C**.

Повторно набиране

- 1 Натиснете **REDIAL/C**.
- 2 Изберете запис и натиснете .
↳ Отправя се повикване към номера.

Съхраняване на запис за повикване в телефонната книжка

- 1 Натиснете **REDIAL/C**, за да влезете в списъка на набрани повиквания.
- 2 Изберете запис и след това натиснете **MENU/OK** за потвърждение.
- 3 Изберете [**Запомни номер**] и след това натиснете **MENU/OK** за потвърждение.
- 4 Въведете и редактирайте името и след това натиснете **MENU/OK** за потвърждение.

- 5 Въведете и редактирайте номера и след това натиснете **MENU/OK** за потвърждение.
↳ Записът е съхранен.

Изтриване на запис за повторно набиране

- 1 Натиснете **REDIAL/C**, за да влезете в списъка на набрани повиквания.
- 2 Изберете запис и след това натиснете **MENU/OK** за потвърждение.
- 3 Изберете [**Изтриване**], след това натиснете **MENU/OK** за потвърждение.
↳ На слушалката се появява заявка за потвърждение.
- 4 Натиснете **MENU/OK** за потвърждение.
↳ Записът е изтрил.

Изтриване на всички записи за повторно набиране

- 1 Натиснете **REDIAL/C**, за да влезете в списъка на набрани повиквания.
- 2 Натиснете **MENU/OK**, за да влезете в менюто „Опции“.
- 3 Изберете [**Изтрий всичко**] и след това натиснете **MENU/OK** за потвърждение.
↳ На слушалката се появява заявка за потвърждение.
- 4 Натиснете **MENU/OK** за потвърждение.
↳ Всички записи са изтрити.

10 Настройка на телефона

Можете да персонализирате настройките, за да стане телефонът наистина ваш.

Настройки на звука

Настройка на силата на звука за звънене на слушалката

Можете да избирате измежду 5 степени на сила на звука за звънене или **[Изключи]**.

- 1 Натиснете **MENU/OK**.
- 2 Изберете **[Настр. тел.] > [Звуци] > [Сила звънене]** и след това натиснете **MENU/OK** за потвърждение.
- 3 Изберете степен на силата на звука и натиснете **MENU/OK** за потвърждение.
↳ Настройката се запамятава.

Задаване на тон за звънене на слушалката

Можете да избирате измежду 10 тона за звънене.

- 1 Натиснете **MENU/OK**.
- 2 Изберете **[Настр. тел.] > [Звуци] > [Тонове звънене]** и след това натиснете **MENU/OK** за потвърждение.
- 3 Изберете тон за звънене и след това натиснете **MENU/OK** за потвърждение.
↳ Настройката се запамятава.

Задаване на тон за бутоните

Тонът на бутоните е звук, който се издава, когато натиснете бутон на слушалката.

- 1 Натиснете **MENU/OK**.

- 2 Изберете **[Настр. тел.] > [Звуци] > [Тон на клавиши]** и след това натиснете **MENU/OK** за потвърждение.
- 3 Изберете **[Вкл.]/[Изключи]** и след това натиснете **MENU/OK** за потвърждение.
↳ Настройката се запамятава.

Задаване на тон за докинг

Тонът за докинг (за поставяне) е звукът, който се чува, когато поставите слушалката на базовата станция или зарядното устройство.

- 1 Натиснете **MENU/OK**.
- 2 Изберете **[Настр. тел.] > [Звуци] > [Тон за докинг]** и след това натиснете **MENU/OK** за потвърждение.
- 3 Изберете **[Вкл.]/[Изключи]** и след това натиснете **MENU/OK** за потвърждение.
↳ Настройката се запамятава.

Задаване на тон за батерията

Тонът за батерията е звукът, който чувате, когато батерията е изтощена и се нуждае от зареждане.

- 1 Натиснете **MENU/OK**.
- 2 Изберете **[Настр. тел.] > [Звуци] > [Тон батерия]** и след това натиснете **MENU/OK** за потвърждение.
- 3 Изберете **[Вкл.]/[Изключи]** и след това натиснете **MENU/OK** за потвърждение.
↳ Настройката се запамятава.

Задаване на име на слушалката

Името на слушалката може да съдържа до 12 символа. То се показва на екрана на слушалката в режим на готовност.

- 1 Натиснете **MENU/OK**.

- 2 Изберете [**Настр. тел.**] > [**Име на телефон**] и след това натиснете **MENU/OK** за потвърждение.
- 3 Въведете или редактирайте името. За да изтриете знак, натиснете **REDIAL/C**.
- 4 Натиснете **MENU/OK** за потвърждение.
↳ Настройката се запаметява.

Задаване на дата и час

За информация вижте "Задаване на дата и час" в раздел "Първи стъпки".

Задаване на език за дисплея

Забележка

- Тази функция е валидна само за модели с многоезикова поддръжка.
- Наличните езици са различни за различните държави.

- 1 Натиснете **MENU/OK**.
- 2 Изберете [**Настр. тел.**] > [**Език**] и след това натиснете **MENU/OK** за потвърждение.
- 3 Изберете език и след това натиснете **MENU/OK** за потвърждение.
↳ Настройката се запаметява.

Режим ECO+

Когато е активиран режимът **ECO+**, той изключва излъчването на сигнали на слушалката и базовата станция в режим на готовност.

- 1 Натиснете **MENU/OK**.
- 2 Изберете [**Настр. тел.**] > [**ECO+ режим**] и след това натиснете **MENU/OK** за потвърждение.

- 3 Изберете [**Вкл.**]/[**Изключи**] и натиснете **MENU/OK** за потвърждение.
↳ Настройката се запаметява.
↳ **ECO+** се показва в режим на готовност.

Забележка

- Всички слушалки, които са регистрирани към базовата станция, трябва да са D250/D255, за да може функцията **ECO+** да работи правилно.
- При активиран режим **ECO+** времето в режим на готовност намалява. Това е така, защото при режима **ECO+** базовата станция не предава никакъв сигнал в режим на готовност и затова слушалката трябва да "слуша" по-често за сигнали от базовата станция, за да засече входящите повиквания или други заявки от базовата станция. Забавя се достъпът на слушалката до функции като настройка на повикванията, регистър на повикванията, пейджинг и преглеждане на телефонната книжка. Слушалката няма да ви уведомява за изгубена връзка при прекъсване на електрозахранването или при излизане от обхват.

11 Телефонен секретар

Забележка

- Предлага се само за D255.

Вашият телефон включва телефонен секретар, който записва повиквания, на които не е отговорено, докато е включен. Можете да осъществите достъп до телефонния секретар от разстояние, както и да промените настройките чрез менюто на телефонния секретар от слушалката. Бутонът ► на базовата станция светва, когато телефонният секретар е включен.

Включване или изключване на телефонния секретар

Можете да включите или изключите телефонния секретар чрез базовата станция или слушалката.

Чрез слушалката

- 1 Натиснете  или **MENU/OK** > [Тел. секретар].
- 2 Изберете [Вкл./изкл.] > [Вкл.]/[Изключи] и след това натиснете **MENU/OK** за потвърждение.
- 3 Натиснете [Запис също]/ [Само отговор] при включен телефонен секретар и след това натиснете **MENU/OK** за потвърждение.
↳ Настройката се запамятава.

Забележка

- [Запис също] означава, че на повикванията се отговаря и се записват съобщения. [Само отговор] означава, че на повикванията се отговаря, не се записват съобщения.

↳ Настройката се запамятава.

Чрез базовата станция

Натиснете , за да включите или изключите телефонния секретар в режим на готовност.

Забележка

- Когато телефонният секретар е включен, той отговаря на входящите повиквания след определен брой позвънявания, в зависимост от настройката за отлагане на позвъняванията.

Задаване на език за телефонния секретар

Забележка

- Тази функция е валидна само за модели с многоезикова поддръжка.

Езикът на телефонния секретар е езикът за съобщенията.

- 1 Натиснете  или **MENU/OK** > [Тел. секретар].
- 2 Изберете [Език на гласа] и след това натиснете **MENU/OK** за потвърждение.
- 3 Изберете език и след това натиснете **MENU/OK** за потвърждение.
↳ Настройката се запамятава.

Съобщения

Съобщението е това, което повикваният чува, когато телефонният секретар отговори

на повикването. Телефонният секретар има 2 предварително записани съобщения: [Запис също] и [Само отговор].

Запис на съобщение

Максималната продължителност на съобщението, което можете да запишете, е 3 минути. Новозаписаното съобщение автоматично заменя старото.

- 1 Натиснете  или MENU/OK > [Тел. секретар].
- 2 Изберете [Съобщение] и след това натиснете MENU/OK за потвърждение.
- 3 Изберете [Само отговор] или [Запис също] и след това натиснете MENU/OK за потвърждение.
- 4 Изберете [Запис] и след това натиснете MENU/OK за потвърждение.
- 5 Започнете записа близо до микрофона след звуковия сигнал.
- 6 Натиснете MENU/OK, за да спрете записването, или записването ще спре след 3 минути.
↳ Можете да прослушате записаното току-що съобщение от слушалката.

Забележка

- При запис на съобщение трябва да говорите в микрофона отблизо.

Прослушване на съобщението

- 1 Натиснете  или MENU/OK > [Тел. секретар].
- 2 Изберете [Съобщение], след това натиснете MENU/OK за потвърждение.
- 3 Изберете [Само отговор] или [Запис също] и след това натиснете MENU/OK за потвърждение.
- 4 Изберете [Пусни] и след това натиснете MENU/OK за потвърждение.

↳ Можете да прослушате текущото съобщение.

Забележка

- Не можете да продължите с прослушването на съобщението, когато приемете входящо повикване.

Възстановяване на съобщението по подразбиране

- 1 Натиснете  или MENU/OK > [Тел. секретар].
- 2 Изберете [Съобщение] и след това натиснете MENU/OK за потвърждение.
- 3 Изберете [Запис също] или [Само отговор] и след това натиснете MENU/OK за потвърждение.
- 4 Изберете [По подразб.] и след това натиснете MENU/OK за потвърждение.
↳ На слушалката се появява заявка за потвърждение.
- 5 Натиснете MENU/OK за потвърждение.
↳ Стандартното съобщение се възстановява.

Входящи съобщения

Всяко съобщение може да бъде с продължителност до 3 минути. Когато получавате нови съобщения, индикаторът за ново съобщение на телефонния секретар мига, а на слушалката се появява уведомително съобщение.

Забележка

- Ако отговорите на повикването, докато повикваният оставя съобщение, записването спира и можете да говорите направо с повиквания.
- Ако паметта е пълна, телефонният секретар преминава автоматично в режим [Само отговор]. Изтрийте старите съобщения, за да можете да получите нови.

Прослушване на входящите съобщения

Можете да прослушвате входящите съобщения в реда, в който са били записани.

От базовата станция

- За пускане/спиране на прослушването натиснете **▶■**.
- За регулиране на силата на звука натиснете **◀▶** / **◀▶**.
- За пускане на предишното съобщение/повторение на текущото съобщение натиснете **◀**.
- За пускане на следващото съобщение натиснете **▶**.
- За изтриване на текущото съобщение натиснете **☒**.

Забележка

- Изтритите съобщения не могат да бъдат възстановени.

От слушалката

- Ако има нови съобщения, натиснете **📞** за прослушване. Ако няма ново съобщение, натиснете **📞**, след това **MENU/OK** за прослушване на стари съобщения.
- Натиснете **MENU/OK > [Тел. секретар] > [Пусни]**, след което натиснете **MENU/OK** за потвърждение.
↳ Започва възпроизвеждане на новите съобщения. Ако няма нови съобщения, започва възпроизвеждане на старите съобщения.
- Натиснете **REDIAL/C**, за да спрете прослушването.
- Натиснете **MENU/OK**, за да влезете в менюто "Опции".
- Натиснете **🔊▲** / **🔊▼**, за да увеличите/намалите силата на звука.

Изтриване на входящо съобщение

От базовата станция

Натиснете **☒**, докато слушате съобщението.
↳ Текущото съобщение се изтрива.

От слушалката

- 1 Докато прослушвате съобщението, натиснете **MENU/OK**, за да влезете в менюто "Опции".
- 2 Изберете **[Изтриване]** и след това натиснете **MENU/OK** за потвърждение.
↳ Текущото съобщение се изтрива.

Изтриване на всички стари входящи съобщения

Натиснете и задръжте **☒** на базовата станция в режим на готовност.

- ↳ Всички стари съобщения се изтриват окончателно.

От слушалката

- 1 Натиснете **📞** или **MENU/OK > [Тел. секретар]**
- 2 Изберете **[Изтрий всичко]** и след това натиснете **MENU/OK** за потвърждение.
↳ На слушалката се появява заявка за потвърждение.
- 3 Натиснете **MENU/OK** за потвърждение.
↳ Всички стари съобщения се изтриват окончателно.

Забележка

- Можете да изтриете само прослушаните съобщения. Изтритите съобщения не могат да бъдат възстановени.

Настройка на отлагане на позвънявания

Можете да зададете колко пъти да позвъни телефона, преди телефонният секретар да приеме повикването.

- 1 Натиснете  или **MENU/OK** > **[Тел. секретар]**
- 2 Изберете **[Забав. позвън.]** и след това натиснете **MENU/OK** за потвърждение.
- 3 Изберете новата настройка и натиснете **MENU/OK** за потвърждение.
↳ Настройката се запамятава.

Забележка

- Уверете се, че телефонният секретар е включен, преди да използвате тази функция.

Съвет

- Когато осъществявате достъп до телефонния секретар от разстояние, препоръчително е да поставите отлагането на позвъняванията в режим **[Пести импулси]**. Това е икономичен начин за управление на вашите съобщения. Когато има нови съобщения, телефонният секретар отговаря на повикването след 3 позвънявания; когато няма съобщения, той отговаря на повикването след 5 позвънявания.

Достъп от разстояние

Можете да работите с вашия телефонен секретар, когато не сте вкъщи. Просто се обадете на вашия телефон от телефон с тонално набиране и въведете вашия 4-цифрен PIN код.

Забележка

- PIN кодът за достъп от разстояние е същият като вашия системен PIN код. Предварително зададеният PIN код е 0000.

Активиране/деактивиране на достъпа от разстояние

Можете да разрешите или да блокирате достъпа от разстояние до телефонния секретар.

- 1 Натиснете  или **MENU/OK** > **[Тел. секретар]**
- 2 Изберете **[Отдал. достъп]**, след това натиснете **MENU/OK** за потвърждение.
- 3 Изберете **[Активирай]/[Изключи]** и след това натиснете **MENU/OK** за потвърждение.
↳ Настройката се запамятава.

Промяна на PIN кода

- 1 Натиснете  или **MENU/OK** > **[Тел. секретар]**.
- 2 Изберете **[Отдал. достъп]** > **[Смени PIN]** и след това натиснете **MENU/OK** за потвърждение.
- 3 Въведете стария PIN код и след това натиснете **MENU/OK** за потвърждение.
- 4 Въведете новия PIN код и след това натиснете **MENU/OK** за потвърждение.
- 5 Въведете отново новия PIN код и след това натиснете **MENU/OK** за потвърждение.
↳ Настройката се запамятава.

Достъп до телефонния секретар от разстояние

- 1 Обадете се на вашия домашен номер от телефон с тонално набиране.
- 2 Въведете **#**, когато чуete съобщението.
- 3 Въведете вашия PIN код.
↳ Вече имате достъп до вашия телефонен секретар и можете да прослушате новите съобщения.

Забележка

- Имате 2 възможности да въведете правилен PIN код, преди телефонът да прекъсне връзката.

- 4 Натиснете бутон, за да изпълните функция. Вж. таблицата с командите за достъп от разстояние по-долу, в която е даден списък на предлаганите функции.

Забележка

- Когато няма съобщение, телефонът прекъсва връзката автоматично, ако не бъде натиснат бутон в продължение на 8 секунди.

Команди за достъп от разстояние

Бутон	Функция
1	Прослушване на предишното съобщение.
2	Прослушване на съобщения.
3	Прескачане до следващото съобщение.
6	Изтриване на текущото съобщение.
7	Включване на телефонния секретар (не е достъпно, когато прослушвате съобщенията).
8	Спиране на прослушването на съобщението.
9	Изключване на телефонния секретар. (не е достъпно, докато прослушвате съобщенията).

Режими на светодиодния дисплей на базовата станция

В долната таблица е указано текущото състояние с различните режими на светодиодния дисплей на базовата станция.

LED дисплей	Състояние на съобщенията
Постоянно включен	<ul style="list-style-type: none">Няма ново съобщение и паметта не е пълна.Слушалката е включена.Влизане в режим "Пейджинг".
Мига	<ul style="list-style-type: none">Има ново съобщение и паметта не е пълна.Има входящо повикване.Записване на входящо съобщение.Прослушване на съобщения.Достъп от разстояние/ прослушване на съобщения от апарата.
Мига (бързо)	<ul style="list-style-type: none">Има или няма ново съобщение и паметта е пълна.Влизане в режим на регистриране.

12 Тих режим

Имате достъп до менюто за тих режим, чрез което да блокирате изходящи и входящи повиквания.

Блокиране на изходящи повиквания

Можете да блокирате изходящи повиквания до дадени номера, като например повиквания до други континенти или нежелани телефонни линии, като забраните повиквания, които започват с определени цифри. Можете да зададете 2 последователности от цифри с максимум 4 цифри във всяка. При набиране на номер, който започва с някоя от тези 2 последователности, изходящото повикване се забранява.

Активиране/деактивиране на режима за блокиране на изходящи повиквания

- 1 Натиснете **MENU/OK**.
- 2 Изберете **[Тих режим]** и след това натиснете **MENU/OK** за потвърждение.
- 3 Въведете PIN кода/паролата за блокиране на изходящи повиквания. PIN кодът/паролата по подразбиране е 0000. След това натиснете **MENU/OK** за потвърждение.
- 4 Изберете **[Забр. повикв.] > [Режим забрана] > [Вкл.]/[Изключи]**, след което натиснете **MENU/OK** за потвърждение.
↳ Настройката се запаметява.

Добавяне на нови номера към списъка с блокирани изходящи повиквания

- 1 Натиснете **MENU/OK**.
- 2 Изберете **[Тих режим]** и след това натиснете **MENU/OK** за потвърждение.
- 3 Въведете PIN кода/паролата за блокиране на изходящи повиквания. PIN кодът по подразбиране е 0000. След това натиснете **MENU/OK** за потвърждение.
- 4 Изберете **[Забр. повикв.] > [Забранен номер]** и след това натиснете **MENU/OK** за потвърждение.
- 5 Изберете номер от списъка и след това натиснете **MENU/OK** за потвърждение.
- 6 Редактирайте номера и след това натиснете **MENU/OK** за потвърждение.
↳ Настройката се запаметява.

Смяна на PIN кода/паролата за блокиране на изходящи повиквания

- 1 Натиснете **MENU/OK**.
- 2 Изберете **[Тих режим]** и след това натиснете **MENU/OK** за потвърждение.
- 3 Въведете старите PIN код/парола за блокиране на изходящи повиквания. PIN кодът по подразбиране е 0000. След това натиснете **MENU/OK** за потвърждение.
- 4 Изберете **[Забр. повикв.] > [Смени PIN]** и след това натиснете **MENU/OK** за потвърждение.
- 5 Въведете новия PIN код/парола и натиснете **MENU/OK** за потвърждение.
- 6 Въведете отново новия PIN код/парола и натиснете **MENU/OK** за потвърждение.
↳ Настройката се запаметява.

Блокиране на входящи повиквания

Можете да включите номера в черния списък, за да блокирате входящите повиквания от определени нежелани номера. Можете да зададете 4 последователности от цифри с максимум 24 цифри във всяка. При входящо повикване от номер, започващ с някоя от тези 4 последователности, повъзпяването ще бъде заглушено.



Забележка

- Преди да използвате тази функция, проверете дали сте абониран за услугата за идентифициране на повиквания.
- Името на контакта в телефонния указател няма да се покаже, ако номерът на този контакт съвпада със запис от черния списък.

Активиране/деактивиране на черния списък

- 1 Натиснете **MENU/OK**.
- 2 Изберете **[Тих режим]** и след това натиснете **MENU/OK** за потвърждение.
- 3 Въведете PIN кода/паролата за блокиране на входящи повиквания. PIN кодът по подразбиране е 0000. След това натиснете **MENU/OK** за потвърждение.
- 4 Изберете **[Блок. входящи] > [Режим блокир.] > [Вкл.]/[Изключи]**, след което натиснете **MENU/OK** за потвърждение.
↳ Настройката се запаметява.

Добавяне на номера в черния списък

- 1 Натиснете **MENU/OK**.
- 2 Изберете **[Тих режим]** и след това натиснете **MENU/OK** за потвърждение.

- 3 Въведете PIN кода/паролата за блокиране на входящи повиквания. PIN кодът по подразбиране е 0000. След това натиснете **MENU/OK** за потвърждение.
- 4 Изберете **[Блок. входящи] > [Блокир. Номер]** и след това натиснете **MENU/OK** за потвърждение.
- 5 Въведете номера и след това натиснете **MENU/OK** за потвърждение.
↳ Настройката се запаметява.

Промяна на PIN кода/паролата на черния списък

- 1 Натиснете **MENU/OK**.
- 2 Изберете **[Тих режим]** и след това натиснете **MENU/OK** за потвърждение.
- 3 Въведете старите PIN код/парола за блокиране на входящи повиквания. PIN кодът по подразбиране е 0000. След това натиснете **MENU/OK** за потвърждение.
- 4 Изберете **[Блок. входящи] > [Смени PIN]** и след това натиснете **MENU/OK** за потвърждение.
- 5 Въведете новия PIN код/парола и натиснете **MENU/OK** за потвърждение.
- 6 Въведете отново новия PIN код/парола и натиснете **MENU/OK** за потвърждение.
↳ Настройката се запаметява.

13 Услуги

Телефонът поддържа редица функции, които ви помагат да поемате и управлявате повикванията.

Вид на списъка с обаждания

Можете да изберете дали да виждате в регистъра на повикванията всички входящи или само пропуснати такива.

Забележка

- Тази функция зависи от държавата.

Избор на вид на списъка с обаждания

- 1 Натиснете **MENU/OK**.
- 2 Изберете **[Услуги] > [Вид спис.обаж.]** и след това натиснете **MENU/OK** за потвърждение.
- 3 Изберете опция и натиснете **MENU/OK** за потвърждение.

Автоматичен конферентен разговор

За да се присъедините към външно повикване с друга слушалка, натиснете .

Забележка

- Тази функция е достъпна само за версии с няколко слушалки.

Активиране/деактивиране на автоматичен конферентен разговор

- 1 Натиснете **MENU/OK**.
- 2 Изберете **[Услуги] > [Конф. връзка]** и след това натиснете **MENU/OK** за потвърждение.
- 3 Изберете **[Авто]/[Исключи]** и след това натиснете **MENU/OK** за потвърждение.
↳ Настройката се запамятава.

Тип на мрежа

Забележка

- Тази функция зависи от държавата. Достъпна е само за модели с поддръжка за тип на мрежа.

- 1 Натиснете **MENU/OK**.
- 2 Изберете **[Услуги] > [Тип мрежа]** и след това натиснете **MENU/OK**.
- 3 Изберете тип на мрежа и натиснете **MENU/OK**.
↳ Настройката се запамятава.

Автоматичен телефонен код

Тази функция проверява и форматира номера за изходящото ви повикване преди набиране на номера. Номерът на префикса може да замени номера за установяване, който задавате в менюто. Например, задавате 604 като номер за установяване и 1250 като префикс. Когато набирате номер, например 6043338888, телефонът ви променя номера на 12503338888 по време на набирането.

Забележка

- Максималната дължина на номер за установяване е 5 цифри. Максималната дължина на номер за автоматичен префикс е 10 цифри.
- Тази функция зависи от държавата.

Задаване на автоматичен телефонен код

- 1 Натиснете **MENU/OK**.
- 2 Изберете **[Услуги] > [Авт. тел. код]** и след това натиснете **MENU/OK** за потвърждение.
- 3 Въведете номера за установяване и след това натиснете **MENU/OK** за потвърждение.
- 4 Въведете номера за префикс и след това натиснете **MENU/OK** за потвърждение.
↳ Настройката се запамятава.

Забележка

- За да въведете пауза, натиснете и задръжте **#****.
- Ако е зададен номер за префикс и номерът за установяване е оставен празен, номерът за префикс се задава при всички изходящи повиквания.
- Тази функция не се предлага, ако набираният номер започва с * или #.

Избор на продължителност на повторение

Уверете се, че времето за повторение е зададено правилно, преди да отговорите на второ повикване. При нормални обстоятелства телефонът е вече предварително настроен за продължителност на повторение. Можете да изберете от 3 опции: **[Кратко]**, **[Средно]** и **[Дълго]**. Броят на предлаганите опции е различен за различните държави. За

подробности се обърнете към вашия оператор.

- 1 Натиснете **MENU/OK**.
- 2 Изберете **[Услуги] > [Време нов разг]** и след това натиснете **MENU/OK** за потвърждение.
- 3 Изберете опция и натиснете **MENU/OK** за потвърждение.
↳ Настройката се запамятава.

Режим на набиране

Забележка

- Тази функция е валидна само за модели, които поддържат и тонално, и импулсно набиране.

Режимът за набиране е телефонният сигнал, използван във вашата държава. Телефонът поддържа тонално (DTMF) и импулсно (с шайба) набиране. За подробна информация се обърнете към вашия оператор.

Настройка на режима на набиране

- 1 Натиснете **MENU/OK**.
- 2 Изберете **[Услуги] > [Режим набиране]** и след това натиснете **MENU/OK** за потвърждение.
- 3 Изберете режим на набиране и след това натиснете **MENU/OK** за потвърждение.
↳ Настройката се запамятава.

Забележка

- Ако телефонът ви е в режим на импулсно набиране, натиснете ***111** по време на повикване за временно преминаване към тонален режим. След това цифрите, въведени за това повикване, се изпращат като тонални сигнали.

Автоматичен часовник

Забележка

- Тази услуга зависи от оператора.
- Преди да използвате тази функция, проверете дали сте абониран за услугата за идентифициране на повиквания.

Тя синхронизира автоматично датата и часа на вашия телефон с обществената комутируема телефонна мрежа (PSTN). За да бъде синхронизирана датата, уверете се, че е зададена текущата година.

- 1 Натиснете **MENU/OK**.
- 2 Изберете **[Услуги] > [Авто часовн.]** и след това натиснете **MENU/OK** за потвърждение.
- 3 Изберете **[Вкл.]/[Изключи]**. Натиснете **MENU/OK**.
↳ Настройката се запаметява.

Регистриране на допълнителни слушалки

Можете да регистрирате допълнителни слушалки към базовата станция. Базовата станция може да регистрира до 4 слушалки.

- 1 Можете да регистрирате слушалката си както следва:
 - Ако слушалката е в състояние **[Отрегистриран]**, натиснете **MENU/OK**.
 - Ако слушалката е в състояние **[Търсене]** и **[Недостъпен]**, натиснете **MENU/OK > [Услуги] > [Регистриране] > MENU/OK**.
- 2 Натиснете и задръжте **Ⓜ** на базовата станция в продължение на 10 секунди

Забележка

- За модели с телефонен секретар ще чуете звуков сигнал за потвърждение, показващ, че базата сега е в режим за регистрация.

- 3 Въведете PIN кода на системата. Натиснете **REDIAL/C**, за да направите корекции. След това натиснете **MENU/OK**, за да потвърдите PIN кода.
↳ Регистрацията завършва за по-малко от 2 минути. Базовата станция задава автоматично номер на слушалката.

Забележка

- Ако PIN кодът е грешен или в рамките на определен период не е открита базова станция, на слушалката се показва уведомително съобщение.
- Ако регистрацията е неуспешна, изключете захранващия адаптер от базовата станция и го включете отново. Изчакайте 15 секунди и след това повторете процедурата на регистрация.
- Предварително зададеният PIN код е 0000. Той не може да се променя.

Дерегистриране на слушалки

- 1 Натиснете **MENU/OK**.
- 2 Изберете **[Услуги] > [Отрегистрирай]** и след това натиснете **MENU/OK** за потвърждение.
- 3 Въведете PIN кода на системата. (Предварително зададеният PIN код е 0000). Натиснете **REDIAL/C**, за да изтриете номера.
- 4 Изберете слушалката, която трябва да бъде дерегистрирана.
- 5 Натиснете **MENU/OK** за потвърждение.
↳ Слушалката е дерегистрирана.



Съвет

- Името на слушалката се показва до номера на слушалката в режим на готовност.



Забележка

- Слушалката не може да отмени своята регистрация.

Възстановяване на настройките по подразбиране

Можете да нулирате настройките на вашия телефон и да възстановите оригиналните фабрични настройки.

- 1 Натиснете **MENU/OK**.
- 2 Изберете **[Услуги] > [Фабр.настр-и]** и след това натиснете **MENU/OK** за потвърждение.
 - ↳ На слушалката се появява заявка за потвърждение.
- 3 Натиснете **MENU/OK** за потвърждение.
 - ↳ Всички настройки (с изключение на телефонния указател и бутона за директен достъп информация) се нулират.

14 Технически данни

Общи спецификации и функции

- Време за разговори: 16 часа
- Време в режим на готовност: 200 часа
- Обхват на закрито: 50 метра
- Обхват на открито: 300 метра
- Списък на телефонна книжка с 50 записа
- Списък за повторно набиране с 10 записа
- Регистър на повикванията с 20 записа
- Телефонен секретар с 25 минути време за запис
- Поддръжка на стандартно разпознаване на повиквания: FSK, DTMF

Батерия

- Philips: 2 броя никел-металхидридни акумулаторни батерии тип AAA 1,2 V 500 mAh

Адаптер за захранване

Базова станция и зарядно устройство

- Тип: S003GV0600050, вход: 100-240 V~, 50/60 Hz 150 mA изход: 6 Vdc 500 mA

Консумирана мощност

- Консумация на енергия в режим на готовност: около 0,7 W (D250), 0,75 W (D255)

Тегло и размери (D250)

- Слушалка: 108,5 грама
47 x 23,6 x 156 мм (В x Ш x Д)
- Базова станция: 67,5 грама
109,8 x 72,6 x 27,8 мм (В x Ш x Д)
- Зарядно устройство: 37 грама
74 x 68,7 x 27,5 мм (В x Ш x Д)

Тегло и размери (D255)

- Слушалка: 108,5 грама
47 x 23,6 x 156 мм (В x Ш x Д)
- Базова станция: 86,5 грама
109,8 x 72,6 x 29 мм (В x Ш x Д)
- Зарядно устройство: 37 грама
74 x 68,7 x 27,5 мм (В x Ш x Д)

15 Бележка

Декларация за съответствие

С настоящото TP Vision Europe B.V декларира, че този продукт съответства на основните изисквания, както и на другите приложими клаузи на Директива 2014/53/EU. Декларацията за съответствие можете да намерите на адрес www.p4c.philips.com.

Използване на съответствие по стандарт GAP

Стандартът GAP гарантира, че всички слушалки и базови станции DECT™ GAP са в съответствие с минимални стандарти за експлоатация, независимо от модела. Слушалката и базовата станция са в съответствие с GAP, което означава, че гарантират като минимум следните функции: регистриране на слушалката, поемане на линия, отправяне на повикване и приемане на повикване. Възможно е разширените функции да не са достъпни, ако ги използвате с други модели. За да регистрирате и използвате тази слушалка със съответстваща на GAP базова станция от друг модел, за регистриране на слушалката първо следвайте процедурата, описана в инструкциите на производителя, след това следвайте процедурата, описана в настоящото ръководство. За да регистрирате слушалка от друг модел към базовата станция, поставете базовата станция в режим за регистрация и следвайте процедурата, описана в инструкциите на производителя на слушалката.

Съвместимост с ЕМП

Този продукт е в съответствие с всички действащи стандарти и норми, свързани с излагането на въздействието на електромагнитни полета.

Изхвърляне на старите продукт и батерия



Продуктът е разработен и произведен от висококачествени материали и компоненти, които могат да бъдат рециклирани и използвани повторно.



Този символ върху даден продукт означава, че изделието отговаря на европейската директива 2012/19/ЕС.



Този символ означава, че продуктът съдържа батерии, обхванати от Директива 2013/56/ЕС, които не могат да се изхвърлят заедно с обикновените битови отпадъци. Осведомете се относно местната система за разделно събиране на отпадъци за електрическите и електронните продукти и батерии. Следвайте местните правила и не изхвърляйте продукта и батериите заедно с обикновените битови отпадъци. Правилното изхвърляне на старите продукти и батерии предотвратява потенциални негативни последици за околната среда и човешкото здраве.

Изваждане на батерии за еднократна употреба

За да извадите батериите за еднократна употреба, вижте раздел "Поставяне на включените в комплекта батерии".



Когато това лого е прикрепено към продукт, това означава, че е направена парична вноска в полза на съответната национална система за възстановяване и рециклиране.

Информация относно опазване на околната среда

Премахнати са всякакви ненужни елементи от опаковката. Опитаме се да направим опаковката лесна за разделяне на три вида материали: картон (кутия), полистиренова пяна (буфер) и полиетилен (торбички, предпазен лист от пяна).

Вашата система се състои от материали, които могат да бъдат рециклирани и използвани отново, ако бъдат разглобени от специализирана фирма. Спазвайте местните разпоредби относно изхвърлянето на материали от опаковката, изтощени батерии и старо оборудване.

16 Често задавани въпроси

На екрана не се показва лента за сигнал.

- Слушалката е извън обхват. Преместете я по-близо до базовата станция.
- Ако слушалката показва **[Отрегистриран]**, регистрирайте слушалката.



Съвет

- За повече информация вижте глава "Услуги", раздел "Регистриране на допълнителни слушалки".

Какво да правя, ако не успея да сдвоя (регистрирам) допълнителните слушалки в базовата станция?

Паметта на базовата станция е пълна. Дерегистрирайте неизползваните слушалки и опитайте отново.



Съвет

- За повече информация вижте глава "Услуги", раздел "Отрегистриране на слушалки".

Телефонът ми е в състояние на търсене или неналичен, какво да правя?

- Уверете се, че базовата станция има захранване.
- Регистрирайте слушалката към базовата станция.
- Преместете слушалката по-близо до базовата станция.

Избрах погрешен език, който не разбирам – какво да правя?

- 1 Натиснете , за да се върнете в екрана в режим на готовност.
- 2 Натиснете **MENU/OK**, за да отворите екрана на главното меню.
- 3 Един от следните текстове се появява на екрана:

Config. tel. > Limbă

Konfig. telef. > Język

Nast. tel. > Jazyk

Tel.beáll. > Nyelv

Настройка на телефона > Language

Nast. telefona > Język

Post. tel. > Język

Nastav. tel. > Jazyk

Настр. тел. > Език

4 Изберете го за достъп до опциите за език.

5 Изберете своя собствен език.

Слушалката губи връзка с базовата станция или по време на разговор звукът е изкривен.

- Проверете дали не е активиран режимът **ECO+**. Изключете го, за да увеличите обхвата на слушалката и да провеждате разговор при оптимални условия.
- Регистрирайте повторно слушалката към базовата станция.

Няма сигнал "свободно".

- Проверете свързването на вашия телефон.
- Слушалката е извън обхват. Преместете я по-близо до базовата станция.

Няма тон за поставяне на базовата станция.

- Слушалката не е поставена правилно на базовата станция или зарядното устройство.
- Контактите за зареждане са замърсени. Първо изключете захранването и почистете контактите с влажна кърпа.

Не мога да променя настройките на гласовата си поща, какво да правя?

Услугата за гласова поща се управлява от вашия оператор, а не от самия телефон. Свържете с вашия оператор, за да промените настройките.

Слушалката в зарядното устройство не се зарежда.

- Уверете се, че батериите са поставени правилно.

- Погрижете се слушалката да е поставена правилно върху зарядното устройство. По време на зареждане иконата за батериите показва сигнал.
- Уверете се, че настройката за тон за поставяне е включена. Когато слушалката е поставена правилно в зарядното устройство, се чува тон за поставяне.
- Контактите за зареждане са замърсени. Първо изключете захранването и почистете контактите с влажна кърпа.
- Батериите са повредени. Закупете нови със същите характеристики.

Дисплеят не показва нищо.

- Уверете се, че батериите са заредени.
- Уверете се, че има захранване и телефонът е свързан.

Лошо качество на звука (пращане, ехо и др.).

- Слушалката е почти извън обхват. Преместете я по-близо до базовата станция.
- Телефонът получава смущения от електрически уреди наблизо. Отдалечете базовата станция от уредите.
- Телефонът е на място с дебели стени. Отдалечете базовата станция от стените.

Слушалката не звъни.

- Уверете се, че тонът на звънене на слушалката е включен.
- Уверете се, че слушалката е регистрирана към базовата станция.

Не се показва идентификатор на повикващия.

- Услугата не е активирана. Проверете при вашия оператор.
- Информацията за повикващия не се показва или няма такава.

Слушалката не може да показва символите * и #.

Знаците * и # съответно се появяват като малки "n" и малки "o" на LCD дисплея. Това е нормално поради наличието на 7 сегмента на 2-рия ред на дисплея (можете

да намерите символите върху тези 4 бутона:

*INT И #*A).



Забележка

- Ако решенията по-горе не помогнат, прекъснете електрозахранването и на слушалката, и на базовата станция. Опитайте отново след 1 минута.

17 Приложение

Таблицы за въвеждане на текст и номера

Бутон Главни букви (за английски, френски, немски, италиански, турски, португалски, испански, холандски, датски, фински, норвежки, шведски, румънски, полски, чешки, унгарски, словашки, словенски, хърватски, литовски, естонски, латвийски, български език)

0	Интервал . 0 , / ; : " ' ! ; ? ; * + - % \ ^ ~
1	1 @ _ # = < > () & € £ \$ ¥ [] { } ¢ § ...
2	A B C 2 À Á Â Ã Ä Å Æ Ç
3	D E F 3 È É Ê Ë Ì Í Î Ï
4	G H I 4 Ğ Ĩ Ĵ Ķ
5	J K L 5 Λ
6	M N O 6 Ñ Ó Ô Õ Ö
7	P Q R S 7 Ș Ș Π Θ Σ
8	T U V 8 Ù Ú Û Ü Û
9	W X Y Z 9 Ø Ω Ξ Ψ Ž

Бутон Малки букви (за английски, френски, немски, италиански, турски, португалски, испански, холандски, датски, фински, норвежки, шведски език)

0	Интервал . 0 , / ; : " ' ! ; ? ; * + - % \ ^ ~
1	1 @ _ # = < > () & € £ \$ ¥ [] { } ¢ § ...
2	a b c 2 à á â ã ä å æ ç
3	d e f 3 è é ê ë è é ě Δ Φ
4	g h i 4 ğ ĩ ĵ ķ
5	j k l 5 λ

6	m n o 6 ñ ó ô õ ö ø
7	p q r s 7 β § š Π Θ Σ
8	t u v 8 ù ú û ü û μ
9	w x y z 9 ø Ω Ξ Ψ Ž

Бутон Главни букви (за гръцки език)

0	Интервал . 0 , / ; : " ' ! ; ? ; * + - % \ ^ ~
1	1 @ _ # = < > () & € £ \$ ¥ [] { } ¢ § ...
2	A B Γ 2 A B C E Ä Å Ç
3	Δ E Z 3 D E F É
4	H Θ I 4 G H I
5	K Λ M 5 J K L
6	N Ξ O 6 M N O Ñ Ö
7	Π Ρ Σ 7 P Q R S
8	T Υ Φ 8 T U V Ü
9	X Ψ Ω 9 W X Y Z Ø

Бутон Малки букви (за гръцки език)

0	Интервал . 0 , / ; : " ' ! ; ? ; * + - % \ ^ ~
1	1 @ _ # = < > () & € £ \$ ¥ [] { } ¢ § ...
2	α β γ 2 a b c à æ ä å
3	δ ε ζ 3 d e f è é
4	η θ ι 4 g h i ì
5	κ λ μ 5 j k l λ
6	ν ξ ο 6 m n o ñ ö ø
7	π ρ σ 7 p q r s β
8	τ υ φ 8 t u v ü ù
9	χ ψ ω 9 w x y z ø

Бутон Главни букви (за сръбски език)

0	Интервал . 0 , / ; : " ' ! ; ? ; * + - % \ ^ ~
1	1 @ _ # = < > () & € £ \$ ¥ [] { } ¢ § ...
2	A B C Ђ Ć Ć 2 A B B Γ
3	D E F J Đ Z 3 D E Ж З Δ Φ
4	G H I Љ 4 И Й К Л Г
5	J K L Њ 5 M N O П Л
6	M N O Ћ 6 P C T Y

7	P Q R S Ж Š 7 Ф X Ц Ч П Θ Σ Β
8	T U V 8 Ш Щ Ъ Ы
9	W X Y Z Ž 9 Ь Э Ю Я Ω Ξ Ψ

Бутон	Малки букви (за сръбски език)
0	Интервал . 0 , / : ; " ' ! ; ? ; * + - % \ ^ ~
1	1 @ _ # = < > () & € £ \$ ¥ [] { } ¢ § ...
2	a b c Ъ Ѓ Ї 2 A Б В Г
3	d e f J Đ 3 Д Е Ж З
4	g h i Љ 4 И Й К Л
5	j k l Њ 5 М Н О П
6	m n o Ћ 6 Р С Т У
7	p q r s Ж Š 7 Ф X Ц Ч П Θ Σ Β
8	t u v Lj 8 Ш Щ Ъ Ы
9	w x y z Ž 9 Ь Э Ю Я Ω Ξ Ψ



2021 © MMD Hong Kong Holding Limited. All rights reserved. Specifications are subject to change without notice.

Philips and the Philips Shield Emblem are registered trademarks of Koninklijke Philips N.V. and are used under license. This product has been manufactured by and is sold under the responsibility of MMD Hong Kong Holding Limited or one of its affiliates, and MMD Hong Kong Holding Limited is the warrantor in relation to this product.

UM_D250_255_BG_V1.0