

# Streamium

WACS7500

WAS7500



Gratulerer med kjøpet og  
velkommen til Philips.  
Du får best mulig nytte av støtten  
som Philips tilbyr, hvis du registrerer  
produktet ditt på  
[www.philips.com/welcome](http://www.philips.com/welcome)

---

Ring 2270 8250 for støtte

---

Trådløs musikk Senter + Stasjon

---

# PHILIPS



# PHILIPS

## Philips Consumer Electronics

---

HK- 0738-WACS7500  
(report No.)

### EC DECLARATION OF CONFORMITY

We,

Philips Consumer Electronics  
(manufacturer's name)

Philips, Glaslaan 2, 5616 JB Eindhoven, The Netherlands  
(manufacturer's address)

declare under our responsibility that the electrical product:

Philips  
(name)

WACS7500/12, /05  
(type or model)

Wireless Music Center & Station  
(product description)

to which this declaration relates is in conformity with the following standards:

|                                   |                     |
|-----------------------------------|---------------------|
| EN55013 : 2001 +A1:2003 + A2:2006 | EN 300 328 : 2004   |
| EN55020 : 2002 + A1:2003 +A2:2005 | EN 301 489-1 : 2005 |
| EN 55022: 2006                    | EN 301 489-17: 2002 |
| EN 55024: 1998 +A1:2001 +A2:2003  | EN 50371 : 2002     |
| EN 60065: 2002 +A1:2006           |                     |

(title and/or number and date of issue of the standards)

following the provisions of R &TTE Directive 1999/5/EC ( incl. 73/23/EEC & 93/68/EEC directives and is produced by a manufacturing organization on ISO 9000 level.

Eindhoven,  
September 18, 2007  
(place, date)

Eric Tijssen  
Program Manager  
PCE I-Lab Entertainment Solutions  
(signature, name and function)



## Important notes for users in the U.K.

### Mains plug

This apparatus is fitted with an approved 13-Amp plug. To change a fuse in this type of plug, proceed as follows:

- 1 Remove fuse cover and fuse.
- 2 Fix the new fuse which should be a BS1362 5-Amp, A.S.T.A. or BSI approved type.
- 3 Refit the fuse cover.

If the fitted plug is not suitable for your socket outlets, it should be cut off and an appropriate plug should be fitted in its place.

If the mains plug contains a fuse, it should have a value of 5 Amp. If a plug without a fuse is used, the fuse at the distribution board should not be greater than 5 Amp.

*Note: The severed plug must be disposed, so as to avoid a possible shock hazard due to it being inserted into another 13-Amp socket.*

### How to connect a plug

The wires in the mains lead are colored using the following codes: blue = neutral (N), brown = live (L).

- As these colors may not correspond with the color markings identifying the terminals in your plug, proceed as follows:
  - Connect the blue wire to the terminal marked N or colored black.
  - Connect the brown wire to the terminal marked L or colored red.
  - Do not connect either wire to the earth terminal in the plug, marked E (or e) or colored green (or green and yellow).

Before replacing the plug cover, make sure that the cord grip is clamped over the sheath of the lead and not simply over the two wires.

### Copyright in the U.K.

Recording and playback of any materials may require consent. See Copyright Act 1956 and The Performer's Protection Acts 1958 to 1972.

## Norge

Typeskilt finnes på apparatens bakside.

**Observer: Nettbryteren er sekundert innkopleet. Den innebygde nettdelen er derfor ikke frakopleet nettet så lenge apparatet er tilsluttet nettkontakten.**

For å redusere faren for brann eller elektrisk støt, skal apparatet ikke utsettes for regn eller fuktighet.

|         |   |    |   |    |                           |    |   |    |   |
|---------|---|----|---|----|---------------------------|----|---|----|---|
| CE 0682 |   |    |   |    | R&TTE Directive 1999/5/EC |    |   |    |   |
| BE      | ✓ | DK | ✓ | GR | ✓                         | ES | ✓ | FR | ✓ |
| IE      | ✓ | IT | ✓ | LU | ✓                         | NL | ✓ | AT | ✓ |
| PT      | ✓ | FI | ✓ | SE | ✓                         | UK | ✓ | NO | ✓ |
| DE      | ✓ | CH | ✓ | PL | ✓                         | HU | ✓ | SK | ✓ |
| CZ      | ✓ |    |   |    |                           |    |   |    |   |

**CLASS 1  
LASER PRODUCT**

# Innholdsfortegnelse

|          |  |           |            |  |           |
|----------|--|-----------|------------|--|-----------|
| <b>1</b> | <b>Viktig</b>  | <b>3</b>  | <b>5</b>   | <b>Basisfunksjoner</b>                             | <b>29</b> |
| 1.1      | Sikkerhet  | 3         | 5.1        | Strømmodi og funksjoner                            | 29        |
| 1.2      | GPL Pakke skriftlig tilbud                           | 4         | 5.2        | Eco Standby (strømsparemodus)                      | 31        |
| 1.3      | LGPL Bibliotek skriftlig tilbud                      | 4         | 5.3        | Auto-standby                                       | 31        |
| 1.4      | Miljø-informasjon                                    | 4         | 5.4        | Volumkontroll                                      | 31        |
| 1.5      | Avhending av ditt gamle produkt                      | 5         | 5.5        | MUTE   | 32        |
| 1.6      | Vedlikehold  | 5         | 5.6        | Lydkontroll  | 32        |
| 1.7      | Hørselssikkerhet                                     | 6         | 5.6.1      | Smart equalizer                                    | 32        |
| 1.8      | Registrer produktet ditt                             | 7         | 5.6.2      | Equalizer  | 32        |
| <b>2</b> | <b>Ditt trådløse musikkcenter &amp; stasjon</b>      | <b>8</b>  | 5.6.3      | DBB (Dynamic Bass Boost)                           | 33        |
| 2.1      | Hva inneholder esken                                 | 8         | 5.6.4      | Incredible surround                                | 33        |
| 2.2      | Oversikt over trådløst musikkcenter & stasjon        | 10        | 5.7        | Skjermjustering                                    | 33        |
| 2.2.1    | Kontroller på senter og stasjon                      | 10        | 5.8        | Velge språk  | 34        |
| 2.3      | Oversikt over fjernkontroller                        | 12        | 5.9        | Sove   | 34        |
| 2.3.1    | 2-Veis Fjernkontroll                                 | 12        | 5.10       | Alarm  | 35        |
| 2.3.2    | 1-Veis Fjernkontroll                                 | 14        | 5.10.1     | Stille alarm / alarmtid / repetert modus           | 35        |
| 2.4      | Overblikk skjerm                                     | 16        | <b>6</b>   | <b>HD (Harddisk)</b>                               | <b>36</b> |
| <b>3</b> | <b>Installasjon</b>                                  | <b>17</b> | 6.1        | Spille HD musikk                                   | 36        |
| 3.1      | Installer Senter og Stasjon                          | 17        | 6.2        | Søke   | 36        |
| 3.2      | Koble til AC strøm                                   | 18        | 6.2.1      | Lete med nøkkelord                                 | 36        |
| 3.3      | Sette opp Wi-Fi forbindelse mellom Senter og Stasjon | 18        | 6.2.2      | Velge spor av samme artist                         | 37        |
| 3.4      | Koblinger på baksiden                                | 18        | 6.2.3      | Velge spor av samme genre                          | 37        |
| 3.4.1    | Koble antenner                                       | 19        | 6.2.4      | Finne spor i nåværende album (under avspilling)    | 38        |
| 3.4.2    | Koble til et portabelt (USB masselagring) apparat    | 19        | 6.2.5      | Finne passasje i nåværende spor (under avspilling) | 38        |
| 3.4.3    | Koble din iPod (ekstrautstyr)                        | 20        | <b>6.3</b> | <b>Spillemodi GJENTA, TILFELDIG AVSPILLING</b>     | <b>38</b> |
| 3.4.4    | Koble tilleggsutstyr                                 | 21        | <b>6.4</b> | <b>Bygge opp et musikkbibliotek på</b>             | <b>39</b> |
| 3.4.5    | Koble til et tilleggsapparat med eksterne høytalere  | 21        | 6.4.1      | Ta opp musikk fra CD-er                            | 39        |
| <b>4</b> | <b>Klargjøre</b>                                     | <b>22</b> | 6.4.2      | Import fra din PC                                  | 41        |
| 4.1      | Stille klokken                                       | 22        | 6.4.3      | Ta opp fra radio eller eksternt kilde              | 42        |
| 4.1.1    | Vise klokken   | 24        | <b>6.5</b> | <b>Opprette en spilleliste</b>                     | <b>42</b> |
| 4.2      | Fjernkontroll  | 25        | 6.6        | Slette en spilleliste, album eller spor            | 43        |
| 4.2.1    | Installering av batterier i fjernkontroll            | 25        | 6.7        | Vise sporinformasjon                               | 43        |
| 4.2.2    | Fjernkontroll, 2-veis                                | 27        | 6.8        | Sikkerhetskopi til PC                              | 44        |
| 4.3      | Navigeringskontroller                                | 28        | 6.9        | Flytte musikkavspilling mellom Senter og Stasjon   | 44        |
| 4.4      | Alfanumeriske taster                                 | 28        | 6.9.1      | MUSIKKEN FØLGER MEG                                | 44        |
|          |  |           | 6.9.2      | MUSIKKRINGKASTE                                    | 45        |
|          |  |           | 6.10       | Se systeminformasjon                               | 46        |
|          |  |           | 6.11       | Redigere sporinformasjon                           | 47        |

|             |   |           |             |  |           |
|-------------|---|-----------|-------------|--|-----------|
| <b>7</b>    | <b>CD (Senter kun)</b>                                      | <b>48</b> | <b>11.2</b> | <b>Koble til Wi-Fi (trådløst) aktivert</b>               | <b>68</b> |
| 7.1         | Støttede disk   | 48        |             | hjemmenettverk   | 68        |
| <b>7.2</b>  | <b>Spille av disk</b>                                       | <b>49</b> | 11.2.1      | Nettverksinnstillinger på Senter                         | 68        |
| 7.2.1       | Søke med nøkkelord  | 50        | 11.2.2      | Innstille nettverk på Stasjon                            | 69        |
| 7.2.2       | Finn spor i nåværende album (under avspilling)              | 50        | <b>11.3</b> | <b>Koble til hjemmenettverk for kabel</b>                | <b>70</b> |
| 7.2.3       | Finn passasje i nåværende spor (under avspilling)           | 51        | 11.3.1      | Innstille nettverk på Senter                             | 70        |
| <b>7.3</b>  | <b>Spillemodi GJENTA, TILFELDIG AVSPILLING</b>              | <b>51</b> | 11.3.2      | Innstille nettverk på Stasjon                            | 71        |
| <b>8</b>    | <b>FM radio</b>   | <b>52</b> | <b>11.4</b> | <b>Koble til to forskjellige hjemmenettverk</b>          | <b>72</b> |
| <b>8.1</b>  | <b>Innstille radiostasjoner</b>                             | <b>52</b> | <b>11.5</b> | <b>Se på forbindelsestilstand</b>                        | <b>72</b> |
| <b>8.2</b>  | <b>Lagre forhåndsinnstilte radiostasjoner</b>               | <b>53</b> | 11.5.1      | Se på Stasjon status i Wi-Fi nettverk til Senter         | 72        |
| 8.2.1       | Autostore: Automatisk forhåndsinnstilt program              | 53        | 11.5.2      | Se forbindelsen med hjemmenettverk                       | 73        |
| 8.2.2       | Manual store: manuelt forhåndsinnstilte program             | 53        | <b>11.6</b> | <b>Koble til internett</b>                               | <b>73</b> |
| 8.2.3       | Lytte til forhåndsinnstilt stasjon                          | 53        | <b>12</b>   | <b>Koble til din PC</b>                                  | <b>75</b> |
| <b>8.3</b>  | <b>RDS</b>  | <b>54</b> | <b>13</b>   | <b>Gracernote® CD Informasjon</b>                        | <b>78</b> |
| <b>8.4</b>  | <b>NYHETER</b>  | <b>54</b> | <b>13.1</b> | <b>Gracernote® music gjenkjenningsdatabase</b>           | <b>78</b> |
| <b>8.5</b>  | <b>Internettradio*</b>                                      | <b>55</b> | 13.1.1      | Oppdatere Gracernote® music gjenkjenningsdatabase        | 78        |
| 8.5.1       | Førstegangs bruk  | 55        | <b>13.2</b> | <b>Gracernote® Internettspørsmål</b>                     | <b>78</b> |
| 8.5.2       | Jevnlig bruk  | 56        | 13.2.1      | Se i CD sporinformasjon                                  | 78        |
| 8.5.3       | Legg til internettradiostasjoner og bokmerk dine favoritter | 57        | <b>14</b>   | <b>Oppgradere maskinvare</b>                             | <b>79</b> |
| <b>9</b>    | <b>UPnP</b>   | <b>58</b> | <b>14.1</b> | <b>Oppgradere maskinvare</b>                             | <b>79</b> |
| <b>9.1</b>  | <b>UPnP (Universell Plug and Play)</b>                      | <b>58</b> | <b>14.2</b> | <b>Gjenopprette tidligere maskinvare</b>                 | <b>80</b> |
| 9.1.1       | Om UPnP*  | 58        | <b>14.3</b> | <b>Reetablere Wi-Fi nettverk til Senter og Stasjoner</b> | <b>80</b> |
| 9.1.2       | Om UPnP* utstyrte enheter                                   | 58        | <b>15</b>   | <b>Tilbakestilling</b>                                   | <b>81</b> |
| <b>9.2</b>  | <b>Koble til UPnP-enheten</b>                               | <b>59</b> | <b>16</b>   | <b>Tekniske data</b>                                     | <b>83</b> |
| <b>9.3</b>  | <b>UPnP avspilling</b>                                      | <b>59</b> | <b>16.1</b> | <b>Senter</b>  | <b>83</b> |
| 9.3.1       | Spille musikk fra UPnP enheten                              | 59        | <b>16.2</b> | <b>Stasjon</b>   | <b>84</b> |
| 9.3.2       | Spille musikk fra Senter                                    | 60        | <b>17</b>   | <b>Vanlige spørsmål</b>                                  | <b>85</b> |
| <b>10</b>   | <b>Eksterne kilder</b>                                      | <b>61</b> | <b>18</b>   | <b>Appendiks</b>   | <b>91</b> |
| <b>10.1</b> | <b>Avspille fra eller ta opp til USB masselagringsenhet</b> | <b>61</b> | <b>18.1</b> | <b>Hvordan montere Stasjon på en vegg.</b>               | <b>91</b> |
| 10.1.1      | Om USB enheten  | 61        | 18.1.1      | Hva er i det leverte montasjesettet                      | 91        |
| 10.1.2      | Spille musikk fra USB enhet                                 | 62        | 18.1.2      | Hva mer trenger du                                       | 91        |
| 10.1.3      | Overføre musikk til USB enhet                               | 63        | 18.1.3      | Forberedelse   | 92        |
| <b>10.2</b> | <b>Spille av din iPod musikk</b>                            | <b>65</b> | 18.1.4      | Montere Stasjon  | 92        |
| <b>10.3</b> | <b>Spille eksterne kilder</b>                               | <b>65</b> |             |  |           |
| <b>11</b>   | <b>Nettverksinnstillinger</b>                               | <b>66</b> |             |  |           |
| <b>11.1</b> | <b>Tilføyte Stasjoner til Wi-Fi nettverk av Senter</b>      | <b>66</b> |             |  |           |
| 11.1.1      | Slette en stasjon   | 67        |             |  |           |

\* Alle internett egenskaper forutsetter en bredbånd internett oppkobling.

# 1 Viktig

## 1.1 Sikkerhet

**Advarsel!** For å unngå fare for brann, elektrisk sjokk, personskader eller materielle skader, må du følge disse instruksjonene:

- Du må ikke åpne produktet eller fjerne dekslet, Settet inneholder ingen deler som brukeren kan servisere.
- Ikke sett gjenstander fylt med væske slik som vaser på produktet.
- Ikke stikk gjenstander inn i åpninger på produktet.
- Ikke slipp gjenstander som binders inn i åpningene.
- Ikke utsett produktet for sprut eller drypp av vann.
- Ikke utsett produktet for regn eller høy fuktighet. Produktet skal kun brukes innendørs.
- Ikke sett kilder med åpen ild som brennende stearinlys på produktet.
- Sett produktet på et sted med god ventilasjon. Påse at det alltid er en klaring på 10 cm (4 tom) fra baksiden og toppen av produktet og 5 cm (2 tom) på hver side.
- Ikke dekk til ventilasjonsåpninger med gjenstander som aviser, bordduker, gardiner etc.
- Du må ikke olje eller smøre de mekaniske delene i produktet.

**Forsiktig!** For å unngå risiko for personskader eller materielle skader, må du følge disse instruksjonene:

- Synlig og usynlig laserstråling! Ikke se på laserstrålen.
- Settet inneholder ikke deler som brukeren kan gjøre service på.
- Plasser senter og stasjonen på en horisontal, fast og solid overflate.
- Oppbevar systemet, batterier og disker på et kjølig og tørt sted.
- Ikke utsett produktet for fuktighet, regn eller varme kilder som radiatorer, forsterkere eller direkte sollys.
- Forandring av produktet kan føre til farlig EMC stråling eller andre usikre operasjoner.

Dette settet er i overensstemmelse med kravene om radioforstyrrelser i EU.

Philips Consumer Electronics, BG Entertainment Solutions, erklærer herved, at dette produktet WACS7000 er i overensstemmelse med de viktige kravene og andre relevante forskrifter til direktiv 1999/5/EC.

Produksjon av uautoriserte kopier av kopibeskyttet materiale, inkludert datamaskinprogrammer, filer, kringkastinger og lydopptak, kan være en krenking av opphavsretten og ansees som en kriminell handling. Dette utstyret skal ikke bli brukt til slike formål.

### Merk:

Bruken av kontroller eller justeringer eller utførelse av prosedyrer andre enn beskrevet i denne brukerhåndboken, kan føre til utsetting for farlig stråling eller usikker drift.

---

## 1.2 GPL Pakke skriftlig tilbud

Dette produktet inneholder Linux 2.4.27-vrsl, som ble gjort tilgjengelig under GNU GPL lisensen versjon 2 (heretter kalt for 'Programmet').

Philips Electronics Hong Kong Ltd. tilbyr seg herved, etter forespørsel, å levere eller gjøre tilgjengelig en komplett maskinlesbar kopi av den korresponderende kildekoden til programmet. Dette gjøres for kostnader som kun forårsakes av den fysiske distribusjon av kilden og på et medium som til vanlig blir brukt for programvareutveksling. Vennligst kontakt: Head of Development BLC Audio PDCC Development 5/F., Philips Electronics Building 5 Science Park East Avenue Hong Kong Science Park Shatin Hong Kong

Dette tilbudet er gyldig i en periode på tre år etter kjøpsdatoen for dette produktet.

---

## 1.3 LGPL Bibliotek skriftlig tilbud

Dette produktet inneholder Linux 2.4.27-vrsl, som ble gjort tilgjengelig under GNU GPL lisensen versjon 2.1 (heretter kalt for 'Biblioteket').

Philips Electronics Hong Kong Ltd. tilbyr seg herved, etter forepørsel, å levere eller gjøre tilgjengelig en komplett maskinlesbar kopi av den korresponderende kildekoden til biblioteket. Dette gjøres for kostnader som kun forårsakes av den fysiske distribusjon av kilden og på et medium som til vanlig blir brukt for programvare utveksling. Vennligst kontakt: Head of Development BLC Audio PDCC Development 5/F., Philips Electronics Building 5 Science Park East Avenue Hong Kong Science Park Shatin Hong Kong

Dette tilbudet er gyldig i en periode på tre år etter kjøpsdatoen for dette produktet.

---

## 1.4 Miljø-informasjon

Overflødig emballasje har ikke blitt brukt. Vi har gjort at emballasjematerialet er lett å skille i tre grupper: papp (boks), polystyren skum (buffer) og poetylen (poser, beskyttende skumlag).

Produktet består av materialer som kan resirkuleres hvis det blir demontert av en spesialisert bedrift. Vennligst overhold de lokale forskrifter når det gjelder avhending av emballasjematerial, utslitte batterier og gammelt utstyr.



---

## 1.5 Avhending av ditt gamle produkt



Ditt produkt ble designet og produsert av høykvalitets materialer og komponenter som kan resirkuleres og brukes om igjen.

For å bevare, beskytte og forbedre kvaliteten på miljøet, beskytte menneskenes helse og utnytte naturressursene varsomt og fornuftig, bør du enten returnere et produkt som ikke lar seg reparere til innkjøpsstedet eller til et relevant anlegg i overensstemmelse med de lokale lovbestemmelser.

At bingen på hjul er krysset over, indikerer at produktet ikke må avhendes med husholdningsavfall. Symbolet brukes sammen med enten en fast stolpe eller produksjons / lanseringsdatoen.

Vennligst overhold de lokale foreskrifter og ikke kast dine gamle produkter sammen med ditt vanlige husholdningsavfall. Korrekt avhending av ditt gamle produkt hjelper å forhindre potensielle negative konsekvenser for miljø og helse.

---

## 1.6 Vedlikehold

### Rengjøre settet

- Bruk en myk lett fuktig klut med mild såpevæske.
- Ikke bruk løsninger som inneholder alkohol, sprit, ammoniakk eller skuremidler, da disse kan skade produktet.

### Rengjør diskene dine

- Når en disk blir skitten, renses den med en rensesklut. Tørk den fra senteret og utover.
- Ikke bruk løsninger som f.eks. benzen, tynnere eller antistatisk spray ment for analoge plater.

### Pleie og behandling av HD (Harddisk)

HD er en ømfintlig utstyrsdel som lett kan skades pga. stor opptakskapasitet og drift i høy hastighet.

- Ikke flytt enheten mens den er i drift.
- Ikke ta ut AC strømpluggen av stikkontakten mens enheten er i drift.
- Ikke bruk enheten på steder som er ekstrem varme eller fuktige da dette kan føre til kondensdanning inne i enheten.

Hvis HD har feil, er avspilling og opptak ikke mulig. I dette tilfellet er det nødvendig å erstatte HD enheten.

### Merk:

HD anbefales ikke for permanent lagring av opptatte innhold. Før du lager et musikkbibliotek, må du lage en sikkerhets kopi av musikken på din PC. Om nødvendig kan du senere gjenopprette systemet ditt med disse sikkerhetskopiene.

---

## 1.7 Hørselssikkerhet

### **Lytt alltid med moderat volum.**

- Bruk av hodetelefoner med høyt volum kan skade hørselen din. Dette produktet kan produsere lyder i desibelnivåer som kan forårsake hørseltap for en normal person, selv ved eksponering på en periode under ett minutt. De høye desibelnivåene tilbys de som allerede har erfart hørseltap. 
- Lyder kan "bedra". Over tid tilpasser hørselens "komfortable nivå" seg til høyere lydvolument. Etter vedvarende lytting kan det som høres "normalt" ut faktisk være meget høyt og skadelig for hørselen din. For å beskytte mot dette, still volumet på et sikkert nivå før hørselen tilpasser seg, og la det være der.

### **Fastsette et sikkert volumnivå:**

- Sett volumkontrollen på en lav innstilling.
- Øk volumet sakte frem til du kan høre lyden godt og tydelig, uten forstyrrelser.

### **Lytt i moderate tidsperioder av gangen:**

- Vedvarende eksponering for lyd, til og med til normale "trygge" nivåer kan også forårsake hørseltap.
- Sørg for at du bruker utstyr fornuftig, og at du tar passende pauser.

### **Sørg for å overholde de følgende retningslinjene ved bruk av dine hodetelefoner.**

- Lytt med moderat volum og i moderate tidsperioder.
- Pass på å ikke justere opp volumet etter hvert som hørselen din tilvenner seg styrken.
- Skru ikke opp volumet så høyt at du ikke kan høre hva som foregår rundt deg.
- Du bør utvise forsiktighet eller midlertidig avbryte bruken i mulige risikofylte situasjoner.
- Ikke bruk hodetelefoner mens du bruker et motorisert kjøretøy, sykler, står på skateboard osv. Det kan skape en trafikkrisiko og det er også ulovlig i mange områder.

### **Viktig (for modeller utstyrt med hodetelefoner):**

Philips garanterer at den maksimale lydstyrken for sine lydspillere samsvarer med hva som er fastsatt av relevante regulerende myndigheter for den originale hodetelefonmodellen som medfølger produktet. Dersom denne hodetelefonen må skiftes ut, anbefaler vi at du kontakter din forhandler for å bestille en modell som er identisk den originale modellen som ble levert fra Philips.

---

## 1.8 Registrer produktet ditt

For å få fullt utbytte av støtten som Philips tilbyr, kan du registrere produktet ditt på [www.philips.com/welcome](http://www.philips.com/welcome).

For at du kan oppgradere ditt produkt, anbefaler vi at du også registrerer det under [www.club.philips.com](http://www.club.philips.com), slik at vi kan informere deg om nye og gratis tilgjengelige oppgraderinger.

Philips produkter er designet og produsert iht. de høyeste kvalitetsstandarder. Hvis produktet ditt ikke fungerer korrekt, må kanskje forbindelsen og konfigurasjonen endres.

For å vite mer om din hjemmeunderholding tilbyr vår webstøtteside ([www.philips.com/support](http://www.philips.com/support)) all informasjon du trenger for å ha glede av ditt produkt, her finner du også nye tilbud i vårt produktutvalg.

Vennligst besøk [www.philips.com/support](http://www.philips.com/support) og skriv inn produktnavnet (WACS7500) for å se:

- OSS (Ofte Stilte Spørsmål)
- Siste brukerhåndbøker og siste håndbøker for datamaskinprogramvare
- Maskinvare oppgraderingsfiler for WACS7500 på nettet
- Interaktiv problemløsning

Hvis du registrerer produktet ditt på [www.club.philips.com](http://www.club.philips.com), vil vi kunne informere deg straks nye og gratis oppgraderinger er tilgjengelige.

**Lykke til med ditt trådløse musikkcenter & stasjon!**

---

## 2 Ditt trådløse musikkcenter & stasjon

### Gratulerer med kjøpet ditt og velkommen til Philips!

Med det trådløse musikkcenteret & stasjon kan du:

- Spille musikk fra din PC
- Dokke din iPod
- Plug & play fra USB apparater
- Glede deg over HD avspilling

Du kan lagre opp til 15000 sanger på 80 GB harddisk av **C** og du kan koble opp til 5 **S** til Senter **C**.

All lagret musikk kan trådløst sendes fra Senter **C** til de koblede Stasjonene **S** ved å bruke Wi-Fi\*. CD spilleren og PC-en din er ikke lenger avhengig av ledninger.

\* *Wi-Fi brukes til å beskrive trådløse LAN muliggjorte produkter som er basert på IEEE 802.11 standard. Tilstedeværelsen av Wi-Fi logoen indikerer at et produkt har blitt sertifisert for interoperabilitet.*

---

### 2.1 Hva inneholder esken



WAC7500 trådløst musikkcenter, 1x



WAC7500 trådløst musikkstasjon, 1x

## Levert tilbehør

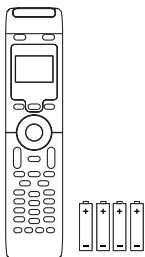

Fjernkontroll, 2-veis, inkl.  
4x AAA batterier

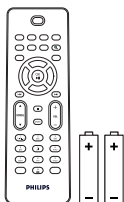

Fjernkontroll, 1-vei, inkl.  
2x AAA batterier

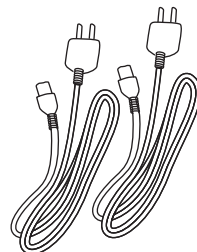

Strømkabler, 2x

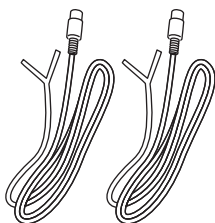

FM ledningsantenne, 2x

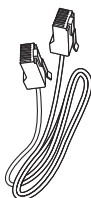

Ethernet kabel, 1x



PC sett CD, 1x

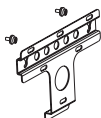

Montasjesett, 1x (for Stasjon)

## 2.2 Oversikt over trådløst musikkcenter & stasjon

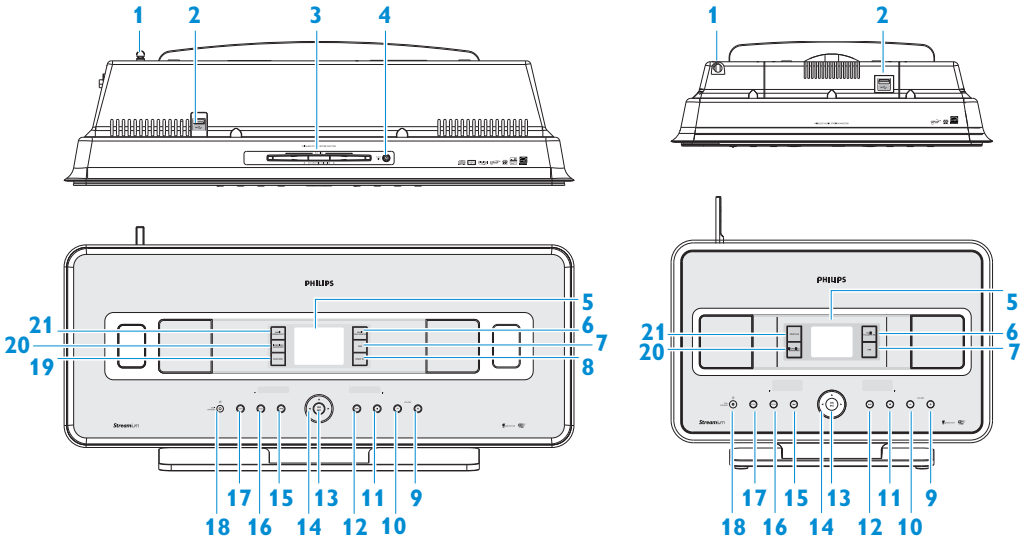

### 2.2.1 Kontroller på senter **C** og stasjon **S**

- 1 **Antenne**
- 2  USB-port
- 3 **Diskettspalte** (innlasting) (kun **C**)  
Sett inn disketten med skriften mot deg
- 4  (kun **C**)  
Utstøter en diskett fra CD spalten
- 5 **LCD**  
Skjerm viser status til settet
- 6 **MUSIC FOLLOWS ME**  
**HD**: skifter musikkavspilling mellom Senter og Stasjon
- 7 **DBB (Dynamisk BassBestyrker)**  
Veksler til bass forsterker mellom på (DBB1, DBB2, DBB3) og av
- 8 **SMART EQ** (kun **C**)  
**HD**: skifter mellom lydsettinger for den aktuelle genren på og av
- 9 **VOLUME +**  
Justerer volumnivået opp
- 10 **VOLUME -**  
Justerer volumnivået ned
- 11   
Stopper avspilling eller optak
- 12   
Trykk for å hoppe til neste spor / trykk & hold for fort fremover
- 13 **OK / **  
Bekrefter valg  
Start eller pause av avspilling

## 14 ◀ / ▶ / ▲ / ▼

Navigeringskontroller (venstre, høyre, opp, ned) gir deg muligheten til å rulle gjennom opsjonslistene



**HD/CD/USB/UPnP:** går tilbake til tidligere opsjonslister



**HD/CD/USB/UPnP:** hopper over/søker spor/ bakover/fremover (i avspillingsskjermen)  
Rask rulling gjennom opsjoner/alfanumeriske lister

**Radio:** setter på stasjoner



Bekrefter valg

**Radio:** åpner listen for aktuelle stasjoner

## 15 ⏮

Trykk for å hoppe til tidligere spor / trykk & hold for tilbakespuling

## 16 MENU

Inngang eller utgang oppsettsmeny

## 17 HOME

Velger

**HD Musikk**

**CD**

**Radio**

**UPnP** (Universell Plug & Play)

**Portabel** (USB Universell Seriell Bus) ,  
eller

**AUX** (separat koblet apparat)

## 18 ⏻ PÅ / STANDBY / ECO STANDBY

Trykk lett for å veksle mellom modi Standby og PÅ.

Trykk & hold for å veksle strømmodi mellom PÅ og Eco Standby (strømsparende modus).

**Grønt indikatorlys** = / er slått PÅ.

**Rødt indikatorlys** = / er slått på til Standby eller Eco Standby.

## 19 ● RECORD (kun Senter )

**CD/Radio/AUX:** starter å ta opp til HARD DISK (HD)

## 20 INCR.SURR.

Velger Incredible Surround lydeffekt

## 21 MUSIC BROADCAST (kun )

**HD:** kringkaster musikk fra Senter til Stasjon

## SMART EQ (kun )

**HD:** skifter mellom lydsetninger for den aktuelle genren på og av



## Merk:

Belysningen av et innfatningshjørne er et design element.

## 2.3 Oversikt over fjernkontroller

### Viktig!

Følgende egenskaper krever bruk av 1-veis fjernkontrollen:

- Registrering på Internet radio
- Nettverkskonfigurasjon
- Redigering av sporinformasjon

### 2.3.1 2-Veis Fjernkontroll

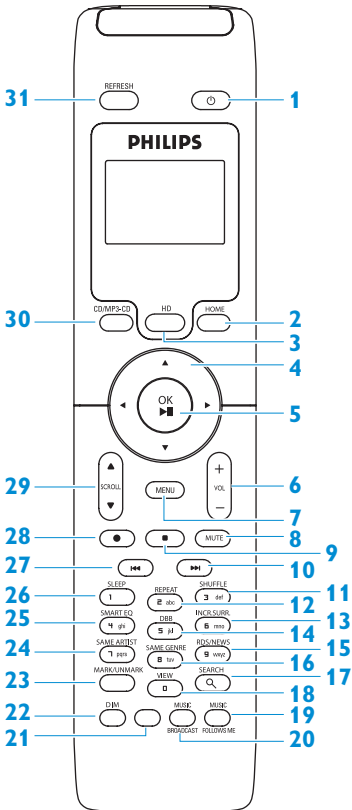

- 1 Trykk lett for å sette / til PÅ eller Standby  
Trykk & hold for å sette / til Eco Standby (strømsparende modus)

- 2 **HOME**  
Velger  
**HD Musikk** ,  
**CD** ,

**Radio** ,  
**UPnP** (Universell Plug & Play) ,  
**Portabel** (USB Universell Seriell Bus) ,  
eller  
**AUX** (separat koblet apparat)   
**I Standby modus:** setter / på **PÅ** og velger  
**HD Musikk** ,  
**CD** ,  
**Radio** ,  
**UPnP** ,  
**Portabel** , eller  
**AUX**

- 3 **HD**  
Velger HD (Harddisk) kilde  
**I Standby modus:** setter / PÅ og velger HD (Harddisk) kilde
- 4 / / /   
Navigeringskontroller (venstre, høyre, opp, ned) gir deg muligheten til å rulle gjennom opsjonslistene  
  
**HD/CD/USB/UPnP:** går tilbake til tidligere opsjonslister  
**Tekstintasting:** beveger markøren bakover  
 /   
**HD/CD/USB/UPnP:** hopper over/leter etter spor/passasjer tilbake/forover (i avspillingskjerm)  
Ruller raskt gjennom opsjonsliste  
**Radio:** setter på stasjoner  
  
Bekrefter valg  
**Radio:** åpner listen for forhåndsinnstilte stasjoner  
**Tekstinnang:** bekrefter innlegging og flytter markøren fremover

- 5 **OK, >/||**  
Bekrefter valg  
starter å spille



- 6 VOL +, -**  
Justerer volumnivået opp eller ned
- 7 MENU**  
Går inn eller ut av oppsettsmenyen
- 8 MUTE**  
Slår lyden av midlertidig
- 9 ■**  
Stopper avspilling eller opptak
- 10 ►►**  
Trykk for å hoppe til tidligere spor / trykk & hold for fort fremover
- 11 SHUFFLE (3 def)**  
Velger tilfeldig avspilling
- 12 REPEAT (2 abc)**  
Velger kontinuerlig avspilling
- 13 INCR.SURR. (6 mno)**  
Velger Incredible Surround lydeffekt
- 14 DBB (Dynamisk BassBestyrker) (5 jkl)**  
Veksler til bass forsterker mellom på (DBB1, DBB2, DBB3) og av
- 15 RDS/NEWS (9 wxyz)**  
**Radio:** velger RDS informasjon  
**HD/CD/UPnP/AUX/USB:** veksler mellom NEWS-funksjon på og av
- 16 SAME GENRE (8 tuv)**  
**HD:** spiller alle sporene av den aktuelle genren
- 17 SEARCH (Q)**  
Søker med ledeneøkkelord
- 18 MARK/UNMARK (0 \_ ) (kun )**  
Velger eller velger bort spor du ønsker å ta opp (trykk & hold for å velge/velge bort ALLE spor)
- 19 MUSIC FOLLOWS ME**  
**HD:** skifter musikkavspilling mellom Senter og Stasjon
- 20 MUSIC BROADCAST (kun )**  
**HD:** kringkaster musikk fra Senter til Stasjon
- 21 Lagre**
- 22 DIM**  
Skifter skjermlys mellom dempet og normal
- 23 VIEW**  
Veksler mellom avspillingsskjerm og forrige opsjonsliste
- 24 SAME ARTIST (7 pqrs)**  
**HD:** spiller alle sporene til den aktuelle artisten  
**HD:** aktiverer trådløs avstandsforlengelse (se forlengers håndbok for detaljer)
- 25 SMART EQ (4 ghi)**  
**HD:** skifter mellom lydsettinger for den aktuelle genren på og av
- 26 SLEEP (1 „?!@\_ - :; /)**  
Justerer, viser eller slår av sovetimesstilling
- 27 ◀◀**  
Trykk for å hoppe til tidligere spor / trykk & hold for tilbakespiling
- CLEAR**  
**Tekstinnang:** sletter innlegging foran markøren
- 28 REC ● (kun )**  
**CD/Radio/AUX:** starter å ta opp til (HD)
- 29 SCROLL ▲, ▼**  
Ruller visningsskjermen opp eller ned
- 30 CD/MP3-CD (kun )**  
Velger CD kilde  
**I Standby modus:** setter  /  PÅ og velger CD kilde
- 31 REFRESH**  
Synkroniserer skjermene til  /  og fjernkontrollen

## 2.3.2 1-Veis Fjernkontroll

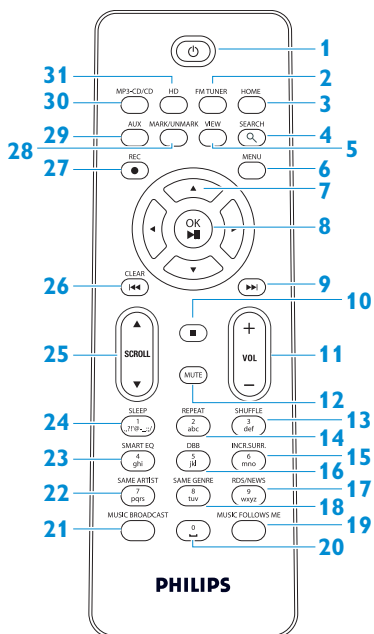

























- 1 Trykk lett for å sette **C/S** til PÅ eller Standby  
Trykk & hold for å sette **C/S** til Eco Standby (strømsparende modus)
- 2 **FM TUNER**  
Velger FM radio
- 3 **HOME**  
Velger  
**HD Musikk** ,  
**CD** ,  
**Radio** ,  
**UPnP** (Universell Plug & Play) ,  
**Portabel** (USB Universell Seriell Bus) ,  
eller  
**AUX** (separat koblet apparat)   
**I Standby modus:** setter **C/S** til PÅ og velger **HD Musikk** ,  
**CD** ,  
**Radio** ,  
**UPnP** ,  
**Portabel** , eller  
**AUX**
- 4 **SEARCH** Leter med nøkkelord
- 5 **VIEW**  
Veksler mellom avspillingskjerm og forrige opsjonsliste
- 6 **MENU**  
Går inn eller ut av oppsettsmenyen
- 7   
Navigeringskontroller (venstre, høyre, opp, ned) gir deg muligheten til å rulle gjennom opsjonslistene
- 8 **OK, >||**  
Bekrefter valg  
Starter spilling
- 9 Fort fremover eller hopper til neste spor
- 10 Stopper avspilling eller opptak
- 11 **VOL +, -**  
Justerer volumnivået opp eller ned
- 12 **MUTE**
- 13 **REPEAT**
- 14 **SHUFFLE**
- 15 **SMART EQ**
- 16 **Dolby Digital**
- 17 **Dolby Digital Plus**
- 18 **Dolby Digital Live**
- 19 **Dolby Digital Surround**
- 20 **MUSIC FOLLOWS ME**
- 21 **MUSIC BROADCAST**
- 22 **SAME ARTIST**
- 23 **SAME GENRE**
- 24 **SLEEP**
- 25 **SCROLL**
- 26 **CLEAR**
- 27 **REC**
- 28 **MENU**
- 29 **SEARCH**
- 30 **HOME**
- 31 **POWER**

- 13 MUTE**  
Slår lyden av midlertidig
- 13 SHUFFLE (3 def)**  
Velger tilfeldig avspilling
- 14 REPEAT (2 abc)**  
Velger kontinuerlig avspilling
- 15 INCR.SURR. (6 mno)**  
Velger Incredible Surround lydeffekt
- 16 DBB (Dynamic BassBestyrker) (5 jkl)**  
Veksler til bass forsterker mellom på (DBB1, DBB2, DBB3) og av
- 17 RDS/NEWS (9 wxyz)**  
**Radio:** velger RDS informasjon  
**HD/CD/UPnP/AUX/USB:** veksler mellom NEWS-funksjon på og av
- 18 SAME GENRE (8 tuv)**  
**HD:** spiller alle sporene av den aktuelle genren
- 19 MUSIC FOLLOWS ME**  
**HD:** skifter musikkavspilling mellom Senter og Stasjon
- 20 (0 \_)**
- 21 MUSIC BROADCAST (kun )**  
**HD:** kringkaster musikk fra Senter til Stasjon
- 22 SAME ARTIST (7 pqrs)**  
**HD:** spiller alle sporene til den aktuelle artisten  
**HD:** aktiverer trådløs avstandsforlengelse (se forlengers håndbok for detaljer)
- 23 SMART EQ (4 ghi)**  
**HD:** skifter mellom lydsetninger for den aktuelle genren på og av
- 24 SLEEP (1 .,?!@- \_:;/)**  
Justerer, viser eller slår av sovetidsinnstilling
- 25 SCROLL ▲, ▼**  
Ruller visningsskjermen opp eller ned
- 26 ⏪**  
Spoler tilbake eller hopper til forrige spor
- CLEAR**  
**Tekstinnangang:** sletter innlegging foran markøren
- 27 REC ● (kun )**  
**CD/Radio/AUX:** starter å ta opp til (HD)
- 28 MARK/UNMARK (0 \_)** (kun )  
Velger eller velger bort spor du ønsker å ta opp (trykk & hold for å velge/velge bort ALLE spor).
- 29 AUX**  
Velger AUX (separat koblet apparat)
- 30 CD/MP3-CD (kun )**  
Velger CD kilde  
**I Standby modus:** setter / til PÅ og velger CD kilde på
- 31 HD**  
Velger HD (Harddisk) kilde  
**I Standby modus:** setter / til PÅ og velger HD (Harddisk) kilde

## 2.4 Overblikk skjerm

Ikoner av LCD:

| Ikone  | Beskrivelse           | Ikone   | Beskrivelse                 |
|--|-----------------------|---|-----------------------------|
|  | Klient tilkoblet      |  | Gjenta alle                 |
|  | Klient ikke tilkoblet |  | Gjenta 1                    |
|  | Musikk                |  | Tilfeldig avspilling        |
|  | Radio                 |  | Alarm                       |
|  | UPnP                  |  | Musikk kringkasting         |
|  | Aux modus             |  | Musikk følger meg           |
|  | CD modus              |  | Avslått lyd                 |
|  | HD modus              |  | RDS                         |
|  | Radio modus           |  | Sove                        |
|  | Record (rip) modus    |  | Smart EQ                    |
|  | Transfer modus        |  | Wi-Fi tilkoblet             |
|  | USB modus             |  | Wi-Fi og Ethernet tilkoblet |

## 3 Installasjon

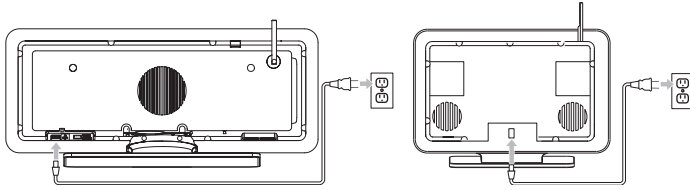

### 3.1 Installer Senter (C) og Stasjon (S)

#### ⓘ Merk:

Før du bestemmer hvor og hvordan du skal installere settet, må du teste Wi-Fi forbindelsen og kabelkoblingene på baksiden for å finne et passende sted.

Du kan installere S og C på to måter, frittstående (ved å bruke oppsatser som følger med) eller veggmontert (uten oppsatser). Bruk C frittstående. For S har vi lagt ved et veggmonteringssett.



(frittstående)

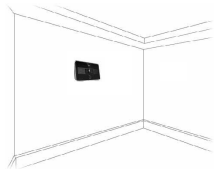

(veggmontert)

For å vite mer om veggmontering, se tillegg om **hvordan montere stasjon på en vegg**.



---

## 3.2 Koble til AC strøm

**Viktig!** Trykk & hold alltid  for å skifte  /  til strømsparende modus før du tar ut stikkkontakten.

Pass på at alle koblinger bak er på plass før du kobler strøm til settet.

Koble AC strømkabelen til strømtilførselen.  /  har nå fått strøm (satt på).







Hvis settet står i Standby eller Eco Standby modus, så vil  og  fremdeles bruke noe strøm.

For å frakoble systemet helt fra strømforsyningen, dra ut strømpluggen fra veggkontakten.



---

## 3.3 Sette opp Wi-Fi forbindelse mellom Senter () og Stasjon ()

### Merk:

- Trykk & hold alltid  for å skifte  /  til Eco standby (strømsparende modus) før du tar ut stikkkontakten.
- Sett alltid på  først og deretter .
- Du må aldri blokkere  fra  med tykke vegger eller med mer enn en vegg.
- Unngå installering nær store metallgjenstander.

Wi-Fi forbindelsen starter automatisk når du setter på både  og .

Den første gangen du setter opp en Wi-Fi forbindelse, plasser  og  ved siden av hverandre på en horisontal og solid overflate.

- 1 Medfølgende strømkabler kobles først til  og deretter  til strømforsyningen.
  - >  og  er klare til bruk.



### Nyttig vink:

For bedre Wi-Fi mottak, drei Wi-Fi antennen eller juster plasseringen av  og .

---

## 3.4 Koblinger på baksiden

### Merk:

- Aldri koble eller frakoble strømkabler når hovedstrømmen er slått på.
- Installer  og  i kort avstand fra passende AC strømkontakt.

### 3.4.1 Koble antenner

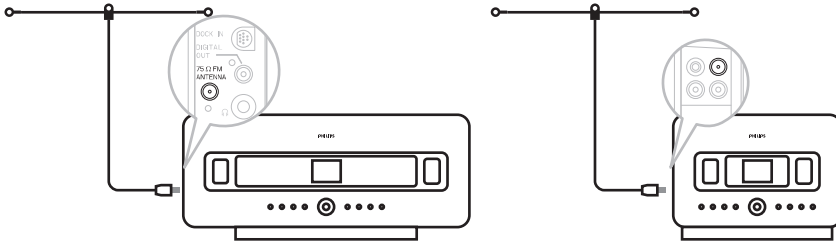

- 1 Forleng antenneledning.
- 2 Koble antenneledning til **FM antenne** kontakt:
- 3 Alternativt: For å bedre FM mottakelsen kan du installere en skjøteledning (ekstrautstyr) mellom antenneledningen og antennekontakten.
- 4 Rull helt ut antenneskjøteledningen.
- 5 Beveg den i forskjellige retninger for å finne optimal mottak (hvis det er mulig, hold den borte fra TV, VCR eller andre strålingskilder).
- 6 For å oppnå de beste resultater løft eller monter antennen i taket.

### 3.4.2 Koble til et portabelt (USB masselagring) apparat

På **C** eller **S**, kan du avspille musikk fra et portabelt apparat.

Du kan også overføre musikk fra biblioteket på **C** til det portable apparatet.

- 1 Sett inn USB pluggen til det portable apparatet i kontakten  på **C** eller **S**.

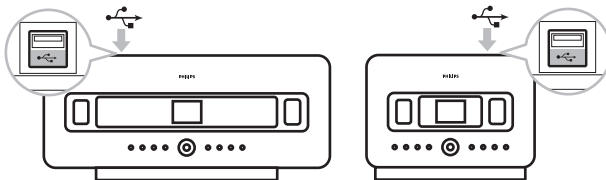

**For portable apparater med USB kabel:**

- 1 Stikk inn en ende av USB kabelen (ikke levert) inn i  på **C** eller **S**.
- 2 Stikk den andre enden av USB kabelen inn i USB utmatningsterminalen til det portable apparatet.

Å avspille musikk fra det portable apparatet:

- 1 Trykk **HOME**.
- 2 Velg **FLYTTBAR** .
- 3 Velg **USB**.  
> *Ditt portable apparat vises.*
- 4 Bruk **▲** eller **▼** og **▶** for å velge din musikk.

For flere detaljer og instruksjoner om hvordan ta opp musikk på det portable apparatet: Se **10. Eksterne kilder**.

### **Nyttig vink:**

- **C** og **S** støtter kun portable (USB masselagring) apparatet som anvender følgende standarder:
  - USB MSC (Type '0')
  - USB MTP
  - Fil system i FAT12/ FAT16/ FAT32
  - Operasjoner basert på enkel mappebasert navigasjon (også kjent som normal FAT filesystem), og ikke basert på database med eide spor.
- Følgende USB apparater støttes ikke av **C** eller **S**:  
Produkter med database UI (artister, album og genre basert navigasjon) for disse produktene lagrer normalt musikkfiler i en spesifikk skjult mappe og bruker innlagt database med eide spor som **C** og **S** ikke kan lese korrekt.

---

### 3.4.3 Koble din iPod (ekstrautstyr)

Du kan koble din iPod (ikke levert) til **C** eller **S** ved å bruke Philips dokkingvogge og data/audio kabel (Philips dokking IR vogge for iPod, modell DC1050 selges separat). Nå kan du glede deg over musikkbiblioteket i din iPod via det sofistikerte høytalesystemet til settet. Du kan til og med lade din iPod samtidig.

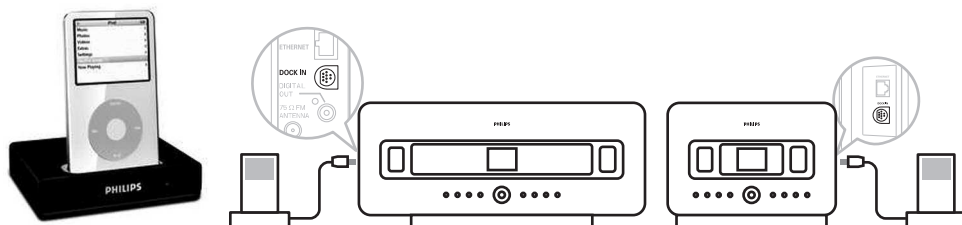

Å spille av musikk fra din iPod:

- 1 Trykk **HOME** og velg **Flyttbar (iPod)** .  
Din iPod vises.



- 2 Bruk ▲ eller ▼ og ► på fjernkontrollen (eller bruk navigasjonskontrollen på din iPod) for å velge musikken i ditt iPod menysystem.  
(Se også **10 Eksterne kilder**).

---

### 3.4.4 Koble tilleggsutstyr

Det er mulig å avspille audio fra en ekstern kilde f.eks. TV,VCR, Laser Disk spiller, DVD spiller på **C** eller **S**. Du kan også ta opp audio til musikkbiblioteket i HD på **S**.

#### På tilleggsutstyret

Koble den ene enden av audiokabelen (ekstrautstyr) til AUDIO OUT terminalene på tilleggsutstyret.

#### På **C** eller **S**

Koble den andre enden av audiokabelen til **AUX IN** terminalene på **C** eller **S**.

For å avspille audio fra tilleggsutstyret:

- 1 På **C** eller **S**, trykk **HOME** og velg **AUX** **E**.  
Tilleggsutstyret ditt (ekstern kilde) vises.
- 2 På tilleggsutstyret ditt bruker du kontrollene som du ville gjort normalt.  
(Se også **10 Eksterne kilder**).

For å ta opp audio til biblioteket (HD) på **C**, se seksjon **HD: Bygge musikkbibliotek på Senter**.

#### 🔗 Nyttig vink:

- Hvis den tilkoblede enheten har kun en enkel audio ut kontakt, kobles den til AUX IN venstre kontakt. (Som alternativ kan du bruke en "enkel til dobbel" cinch kabel, men output lyden er fremdeles mono).
- Sjekk alltid brukerhåndboken til det andre utstyret ditt, for å få en komplett forbindelse.

---

### 3.4.5 Koble til et tilleggsapparat med eksterne høytalere

For å kunne glede deg over den gode lyd kvaliteten til produktets høytalere med et tilleggsapparat dvs. et mini Hi-Fi system, bruker du rød/hvite audiokabler (ekstrautstyr) til å koble **C** til det eksterne apparatet.

#### På **C**

- 1 Koble den røde pluggen til den rød/hvite audiokabelen (ekstrautstyr) til den røde kontakt **LINE OUT R** og den hvite pluggen til den hvite kontakten **LINE OUT L**.

#### På tilleggsapparatet

- 2 Koble den andre enden av audiokabelen til AUX IN terminalene.
- 3 Velg **AUX** modus på det tilkoblede tilleggsapparatet.

---

## 4 Klargjøre

---

### 4.1 Stille klokken

Tiden kan vises i 24-timers eller 12-timers format. Du kan sette opp klokken din på **C** eller **S**. Det er to metoder å stille klokken på, RDS automatisk tidssynkronisering og manuell tidsoppsetting.

#### **RDS auto time sync:**

Hvis du har forhåndsinnstilt RDS radiostasjoner, kan du synkronisere klokken med en av RDS stasjonene.

- 1 Trykk **MENU** for å komme inn på menyskjermen.

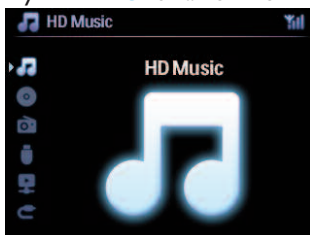

- 2 Bruk **▲** eller **▼** og **▶** for å velge **Innstillinger** fulgt av **Tid**.

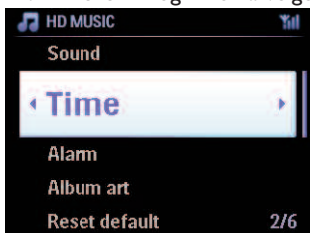

- 3 Bruk **▲** eller **▼** og **▶** for å velge **Automatisk synkronisering tid**.

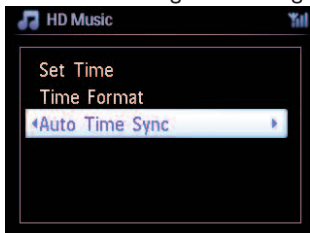

- 4 Bruk ▲ eller ▼ og ► for å velge RDS radiostasjonen du ønsker å synkronisere klokken med.  
> Skjermen viser en bekreftelsesskjerm:



### Innstille tiden manuelt:

- 1 Trykk **MENU** for å komme inn på menyskjermen.

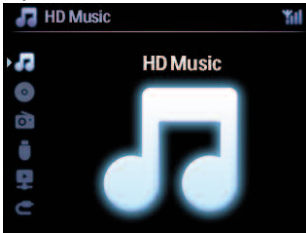

- 2 Bruk ▲ eller ▼ og ► for å velge **Innstillinger** fulgt av **Tid**.

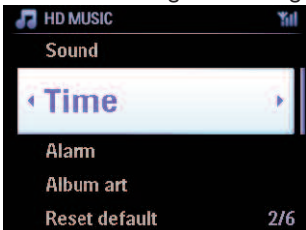

- 3 Bruk ▲, ▼, eller det numeriske tastaturet (0-9), og ► til å velge **Innstill tid**.  
> Skjermen viser aktuell klokkeinnstilling (00:00 som standard)

- 4 Bruk ▲, ▼, eller det numeriske tastaturet (0-9) gjentatte ganger for å stille inn timene fulgt av minuttene.

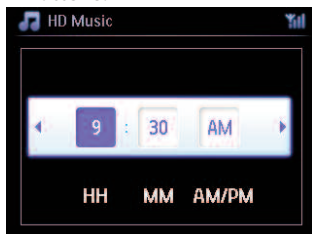

- 5 Bekreft med **OK**.

**\* Nyttig vink:**

- Skifte til 12-timers eller 24-timers format:
  - 1 I Time menyen, velg **Timeformat**.
  - 2 Bruk ▲ eller ▼ og ► for å velge ditt valg.
- Hvis du kobler fra strømforsyningen (trekker ut støpselet), vil klokken tilbakestilles (innstillingene vil ikke bli lagret).

---

#### 4.1.1 Vise klokken

- 1 Trykk & hold **VIEW** knappen i omtrent 5 sekunder.  
Klokken vil kort vise seg på skjermen.

**\* Nyttig vink:**

- I Standby modus kan du kort trykke **VIEW** for å slå på LCD baklysene og se klokken klarere.
- Hvis du kobler fra strømforsyningen (trekker ut støpselet), vil klokken tilbakestilles (innstillingene vil ikke bli lagret).

## 4.2 Fjernkontroll

**C** + **S** leveres med en 2-veis fjernkontroll og en 1-veis fjernkontroll. Du kan bruke disse til å kontrollere funksjonene på **C** eller **S**.

### **Merk:**

Bruk 1-veis fjernkontrollen for Stasjonsstyring, Nettverkskonfigurasjon, og Redigere sporinformasjon. 2-veis fjernkontrollen kan ikke brukes til disse oppgavene.

### **Viktig!**

- Pekk alltid med fjernkontrollen direkte på IR sensoren på **C** eller **S** som du vil betjene.
- Velg først kilden som du ønsker å betjene ved å trykke på en av knappene for kildevalg på fjernkontrollen (for eksempel CD/MP3-CD, HD, FM TUNER, AUX).
- Etter det velges ønsket funksjon (for eksempel ►/|| / ◀◀ / ►►).

### 4.2.1 Installering av batterier i fjernkontroll

#### **Forsiktig!**

##### **For å unngå risiko for eksplosjon:**

- Ikke punkter, kutt eller manipuler batterier på noen måte og kast dem på ild.
- Ikke kortslutt batteripolene.

##### **For å unngå brannskader:**

- Bruk vernehansker når du håndterer batterier som lekker.

##### **For å unngå lekkasje fra korrosive batterivæsker og skade på produktet:**

- Skift alltid alle batterier samtidig
- Bland ikke gamle og nye batterier eller batterier av forskjellige typer.
- Bytt batterier straks hvis de er tomme.
- Ta alltid ut batteriene hvis fjernkontrollen ikke skal brukes over lengre tid.

##### **For å unngå at batterier skal svelges ved et uhell:**

- Oppbevar dem alltid utenfor rekkevidden til barn og kjæledyr. (Kontakt lege straks, hvis et batteri har blitt svelget!)

## Innsetting av batterier:

Åpne batterirommet.

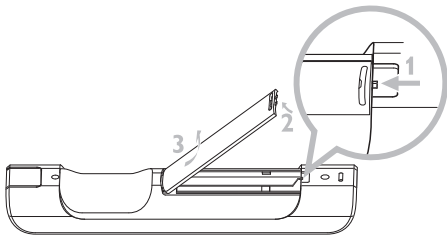

Sett inn i

- 2-veis fjernkontroll: 4 batterier type LR03 eller AAA
- 1-veis fjernkontroll: 2 batterier type LR03 eller AAA

Pass på riktig polaritet (se '+' / '-' symbolene på innsiden av batterirommet).

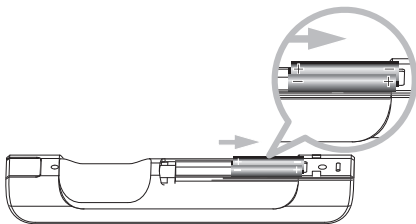

Lukk batterirommet.

## VIKTIG BATTERIINFORMASJON!



Batterier som inneholder farlige stoffer er merket med en bing med hjul med et kryss. Symbolet indikerer at det er forbudt å avhende produktet sammen med husholdningsavfallet. De kjemiske betegnelsene for de respektive farlige stoffene er Cd = kadmium, Hg = kvikksølv, Pb = bly.

Du – som bruker – er ved lov forpliktet til å avhende alle batterier etter dine lokale bestemmelser eller å returnere dem til den butikken hvor du kjøpte batteriene.

Slik oppfyller du dine juridiske forpliktelser og bidrar til beskyttelse av miljøet!

## 4.2.2 Fjernkontroll, 2-veis

Du kan bruke 2-veis fjernkontrollen for å betjene **C** eller **S**. Avhengig av forstyrrelsesnivået, kan du også velge den driftsmodus som du foretrekker: Forbedret modus eller normal modus.

**Viktig!** Hvis det ikke trykkes noen knapp på omtrent 15 sekunder, vil 2-veis fjernkontrollen gå over i ledig modus for å spare batteriet. Trykk vilkårlig knapp for å få tilbake kontrollen.

**Senter** (standard): for å operere **C**

**Stasjon:** for å operere **S**

**Forbedret modus** (standard): Denne modus gir en bedre rekkevidde (avstand og vinkel). Bruk denne modusen hvis det ikke finnes interferenser fra et plasma TV i nærheten.

**Normal modus:** Bruk denne modusen hvis det er interferenser fra et plasma TV i nærheten som forvrenger skjermen til 2-veis fjernkontrollen.

- 1 Trykk & hold **REFRESH** til skjermen for velg enhet vises på skjermen til 2-veis fjernkontrollen.

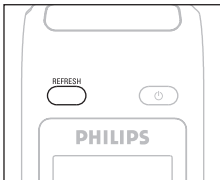

- 2 Bruk ▼ eller ▲ for å fremheve og ► til å velge **Senter** eller **Stasjon**.
- 3 Bruk ▼ eller ▲ for å fremheve og ► til å velge **Normal modus** eller **Utvidet modus**.
- 4 Bekreft med **OK**.

### 🌀 Nyttig vink:

- Unngå å plassere **C** eller **S** nær et plasma TV. Interferensen kan forvrengte skjermen på din 2-veis fjernkontroll.
- Status til **C** eller **S** er synkronisert inn i skjermen til 2-veis fjernkontrollen, slik at det er lettere å bruke fjernkontrollen.
- For å synkronisere skjermen på fjernkontrollen etter å ha aktivert ⏻-knappen på settet, trykk **REFRESH** på fjernkontrollen til Senter.

---

### 4.3 Navigeringskontroller

- 1 Bruk navigeringskontrollene ◀ / ▶ / ▲ / ▼ ved navigering gjennom valgene.
- 2 Fremhev valg med ▲ / ▼.
- 3 Gå inn i undermenyer med ▶.
- 4 Bekreft valg med **OK** eller ▶.

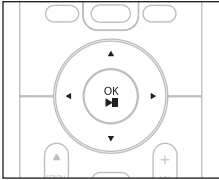

---

### 4.4 Alfanymeriske taster

- 1 Bruk alfanymeriske taster for inntasting av bokstaver eller numre.
- 2 Når tekstboksen kommer opp, trykk de alfanymeriske tastene gjentatte ganger inntil ønsket bokstav/nummer fremkommer.

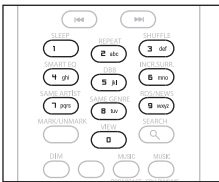

- 3 Bruk ◀ / ▶ for å flytte markøren bakover / fremover.
- 4 Trykk ◀◀ for å slette inngangen foran markøren.
- 5 Trykk **OK** for å lukke tekstboksen og flytte til neste valgliste.

#### **Merk:**

Du kommer til forrige / neste valgliste hvis markøren kommer til begynnelsen eller slutten av tekstboksen.



## 5 Basisfunksjoner

### 5.1 Strømmodi og funksjoner

Når du setter støpselet fra produktet i kontakten, så vil det få strøm og er i strømmodus **PÅ**. -knappen tillater deg å forandre strømmodus. Et farget lys i knappen indikerer gjeldende strømmodus:

Senter (**C**) / Stasjon (**S**):

| Status                              | Knappindikatorlys |
|-------------------------------------|-------------------|
| PÅ                                  | grønn             |
| Standby                             | rød               |
| Eco Standby<br>(strømsparingsmodus) | rød               |

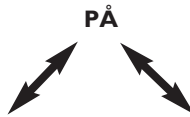

| Status                   | STANDBY    | ECO STANDBY  |
|--------------------------|------------|--------------|
| <b>Karakteristikker:</b> | rask boot  | langsom boot |
| <b>Skjerm:</b>           | dimmet     | av           |
| <b>Fjernkontroll:</b>    | på standby | av           |
| <b>Streaming:</b>        | på standby | av           |

- 1 Når **C**/**S** er PÅ (knapp lyser grønt), trykk :  
**C**/**S** skifter til Standbymodus  
Knapplyset skifter fra grønt til rødt.

**C**: Skjermen dimmer.

Skjermen viser oppkoblet (eller sist oppkoblet) **S**

**S**: Skjermen dimmer.

Skjermen viser oppkoblet **C** (eller skjermen forblir blank hvis ingen **S** er funnet)

Under Standby viser skjermen tiden (eller skjermen viser —:— hvis du ikke har stilt klokken).

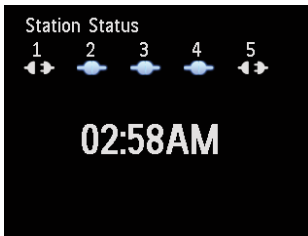

For å skifte **C**/**S** tilbake PÅ igjen,

- a trykk .  
**C**/**S** skifter til PÅ og husker den sist valgte kilden:  
Knapplyset skifter fra rødt til grønt.

### **ELLER**

- b trykk en av kildeknappene på fjernkontrollen, **CD/MP3-CD** (kun **C**), **HD**, **FM TUNER**, **AUX**, eller **HOME**.
- 2 For å velge funksjoner, trykk **HOME** en eller flere ganger (**CD/MP3-CD** (kun **C**), **HD**, eller **HOME** på fjernkontroll).

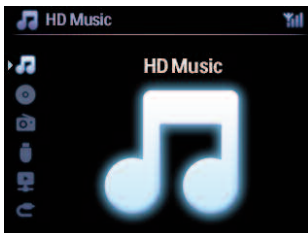

### **\* Nyttig vink:**

- CD/MP3-CD kilde er kun tilgjengelig på **C**.
- FM TUNER og AUX kildeknapper er kun tilgjengelig på 1-veis fjernkontrollen.

## 5.2 Eco Standby (strømsparemodus)

I strømsparemodus Eco Standby er skjermen og Wi-Fi forbindelsene til produktet slått av. HD (Harddisk) til **C** blir også inaktiv. Når **C** blir skiftet til Eco Standby, kan du ikke sende musikk mellom **C** og **S** eller importere musikk fra PC til **C**. Under Eco Standby er fjernkontrollene inaktive.

- 1 Med / skiftet til PÅ, trykk & hold **⏻**  
**C**/**S** skifter til Eco Standby.  
 Knappen lyser rødt.  
 Skjermen er slått av.
- 2 For å sette **C**/**S** PÅ, trykk **⏻** på settet. (Fjernkontrollene er fremdeles inaktive.)  
**C**/**S** skifter til den sist valgte kilden.

### ⚙️ Nyttig vink:

- I strømbesparemodus Eco Standby blir innstillingen til nettverket, lyd, skjerm, språk og CD opptak, samt radio forhåndsinnstillinger og volumnivået (maksimum: moderat nivå) vil bevares i minnet til settet.
- For å beskytte HD, skift alltid **C** til Eco Standby før du trekker støpselet ut fra kontakten.
- Husk at fjernkontrollene er inaktive i Eco Standby.

## 5.3 Auto-standby

Hvis det ved slutten av avspilling / opptak (ripping) **C**/**S** forblir i stoppmodus mer enn 20 minutter, **C**/**S** vil automatisk skifte til Standby modus for å spare strøm.

## 5.4 Volumkontroll

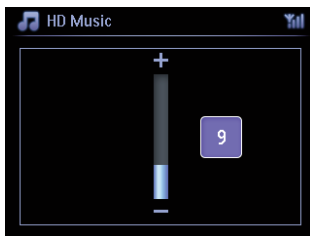

- 1 Sjekk at avspilling har startet.
- 2 Juster volumet med **VOL +/-** knapper.  
 > Skjermen viser en horisontal stolpe som indikerer volumnivået.



---

## 5.5 MUTE

Under avspilling kan du slå av lyden midlertidig uten å slå av settet.

- 1 For å slå av lyden, trykk **MUTE**.
  - > Ikonet  vises.  
Avspilling fortsetter uten lyd.
- 2 For å slå på lyden igjen, trykk **MUTE** igjen eller juster volumet med **VOL +**.
  - > Ikonet  forsvinner.



---

## 5.6 Lydkontroll

---

### 5.6.1 Smart equalizer

Denne funksjonen tillater deg å avspille musikk av den aktuelle genren med tilvarende lydinnstillinger.

- 1 Under avspilling trykk **SMART EQUALIZER**
  - > Ikonet  vises hvis Smart Equalizer er aktivert.
- 2 For å deaktivere Smart Equalizer, trykk **SMART EQUALIZER**
  - > Ikonet  forsvinner.

---

### 5.6.2 Equalizer

Equalizer tillater deg å velge forhåndsdefinerte lydinnstillinger.

#### Innstille Equalizer:

- 1 Trykk **MENU** for å komme inn på menyskjermen.
- 2 Bruk **▲** eller **▼** og **▶** for å velge **Utjevningfilter**.
- 3 Bruk **▲** eller **▼** og **▶** til å velge **Rock, Pop** (standard), **Jazz, Nøytral, Teknisk, Klassisk, Diskant/Bass**.
- 4 Bekreft med **OK**.

#### Innstille Treble eller Bass:

- 1 Trykk **MENU** for å komme inn på menyskjermen.
- 2 Bruk **▲** eller **▼** og **▶** for å velge **Innstillinger** fulgt av **Diskant** eller **Bass**.
- 3 Naviger **◀ / ▶ / ▲ / ▼** for å fremheve valget ditt:  
Treble (+3 til -3), Bass (+3 til -3)

---

### 5.6.3 DBB (Dynamic Bass Boost)

Trykk **DBB** (dynamisk bassøkning) straks eller flere ganger for å forandre bassinnstillingen. Velg ditt valg: **DBB AV** (standard) **DBB 1**, **DBB 2** eller **DBB 3**.

#### ⊖ Merk:

Noen disker kan være tatt opp med høy modulasjon, som kan føre til forstyrrelser på høyt volum. Hvis dette forekommer, slå av DBB eller senk volumet.

---

### 5.6.4 Incredible surround

Trykk **INCR. SURROUND** (**INCR. SURR.** på 1-veis fjernkontrollen) en gang eller flere ganger for å veksle surroundlydeffekten mellom **På** og **Av**.

Skjermen viser: **ER PÅ** eller **ER AV**.

---

## 5.7 Skjermjustering

Med kontrollene på **C** eller **S** (eller på 1-veis fjernkontrollen) kan du justere bakgrunnslyset og kontrastinnstillinger på skjermen.

- 1 Trykk **MENU** for å komme inn på menyskjermen.
- 2 Bruk ▲ eller ▼ og ► for å velge **Innstillinger** fulgt av **Skjerm**.
- 3 Trykk ▲ / ▼ og ► for å velge **Bakgrunnsbelysning** eller **Kontrast**:

#### Bakgrunnsbelysning

- 1 Trykk på ▲ eller ▼ og ► for å velge **På** eller **Av**.

#### Kontrast:

- 1 Trykk på ▲ eller ▼ for mer eller mindre kontrast.

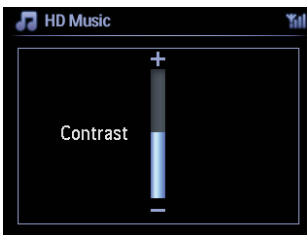

#### ⊖ Merk:

Du kan også skifte mellom Bakgrunnsbelysning på eller av ved å trykke på DIM på 1-veis fjernkontrollen.

---

## 5.8 Velge språk

- 1 Trykk **MENU** for å komme inn på menyskjermen.
- 2 Bruk ▲ eller ▼ og ► for å velge **Innstillinger** fulgt av **Sprog**.
- 3 Bruk ▲ eller ▼ og ► for å velge **English, Français, Español, Nederlands, Italiano** eller **Deutsch**.

---

## 5.9 Sove

Du kan forhåndsinnstille en viss tid hvor etter **C** eller **S** vil skifte til Sovemodus.

- 1 På fjernkontrollen trykker du **SLEEP** gjentatte ganger for å velge ønsket tidsperiode (i minutter):
  - > Skjermen viser i sekvens: Sove **15, 30, 45, 60, 90, 120, AV**.
- 2 Velg ønsket tidsperiode.
  - > Skjermen viser kort valget og returnerer til sin tidligere status. Ikonet **\*\*** vises når det er valgt en tid.
- 3 For å se nedtellingstiden i Standbymodus, trykk kort **SLEEP** igjen.

Når den valgte sovetiden går ut, vil **C** eller **S** automatisk skifte til Standbymodus.

- 4 For å deaktivere soveinnstillingen før sovetiden utgår, trykk **SLEEP** gjentatte ganger inntil **SLEEP AV** er valgt.
  - > Ikonet **\*\*** forsvinner.

## 5.10 Alarm

**Viktig!** Klokken må stilles korrekt før alarmer innstilles.

### 5.10.1 Stille alarm / alarmtid / repetert modus

- 1 Trykk **MENU** for å komme inn på meny skjermen.
- 2 Bruk ▲ eller ▼ og ► for å velge **Innstillinger**.
- 3 Bruk ▲ eller ▼ og ► for å velge **Alarm** fulgt av **Alarm På** eller **Av**.  
> Alarmtidsskjermen vises.
- 4 I Alarmtidsskjermen bruk ▲ eller ▼ og ► for å legge inn timer og minutter.
- 5 Bekreft alarmtiden med **OK** eller ►.
- 6 Bruk ▲ eller ▼ og ► for å velge repetert modus **en gang** eller **daglig**.  
> Skjermen viser kort '**Alarm På**' og 📌 vises på skjermen.

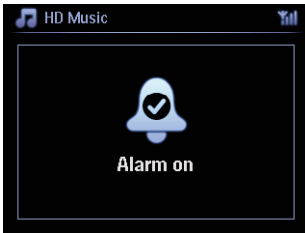

---

## 6 HD (Harddisk)

---

### 6.1 Spille HD musikk

Musikk blir sentralt lagret på 80GB HD (Harddisk) på **C**. All lagret musikk kan sendes og avspilles på **S** via Wi-Fi.

- 1 Sjekk at **C** eller **S** er skiftet til PÅ eller i Standbymodus (se **5 Basisfunksjoner**).
- 2 Trykk **HOME** og velg **HD Musikk** (eller trykk **HD** på fjernkontroll).
  - > Skjerm viser **HD Musikk** og kategoriene i ditt musikkbibliotek: **Spillelister, Artister, Album, Genre, Alle spor**.

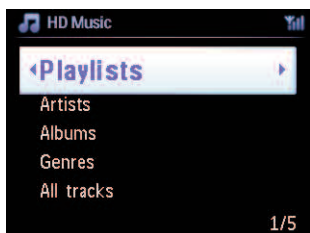

**Spillelister:** Tilpassbar samling av dine favorittspor sortert etter spillelistenavn i alfanumerisk rekkefølge.

**Artister:** samling av album sortert etter artistnavn i alfanumerisk rekkefølge.

**Album:** samling av album sortert etter albumnavn i alfanumerisk rekkefølge.

**Genre:** samling av album sortert etter musikkstil (kun hvis albuminformasjon er tilgjengelig)

**Alle spor:** Alle spor sortert etter spornavn i alfanumerisk rekkefølge.

- 3 Bruk **▲** eller **▼** og **▶** for å velge ditt valg.

---

### 6.2 Søke

---

#### 6.2.1 Lete med nøkkelord

Nøkkelordet bør være første bokstav eller ord i tittelen på sporet du ønsker å lete etter: Ved å legge inn et nøkkelord kan du raskt finne alle enhetene som begynner med nøkkelordet du la inn (bemerk at denne egenskapen skiller mellom store og små bokstaver).

- 1 Naviger **◀ / ▶ / ▲ / ▼** for å legge inn ønsket valgliste av spor, album eller spillelister.
- 2 På fjernkontrollen, trykk **SEARCH**
  - > Skjerm: *tekstboks vises*



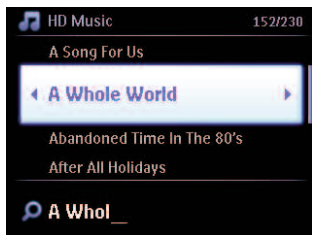

3 Bruk alfanumeriske taster for å legge inn nøkkelord (maksimum 8 tegn) (se **4.4 Klargjør: Alfanumeriske taster**)

4 Trykk **OK** for å starte søking

> Skjerm: **Leter...**

Søkingen søker fra begynnelsen av aktuell valgliste.

De enhetene som passer vises på toppen av listen.

Valglisten viser automatisk det nærmeste treff i alfabetet hvis det ikke finnes eksakt tilpassing.

Skjerm: **Leter...** forsvinner.

5 Trykk **STOP** ■ for å stoppe søking.

### ⊗ Nyttig vink:

Søking stopper også når:

- du velger en annen kilde
- når du slår av settet

## 6.2.2 Velge spor av samme artist

1 Under avspilling trykk **SAME ARTIST**

> Avspilling av funnet spor av nåværende artist forsetter etter nåværende spor.

## 6.2.3 Velge spor av samme genre

1 Under avspilling trykk **SAME GENRE**

> Avspilling av funnet spor av samme genre som nåværende spor fortsetter etter nåværende spor.

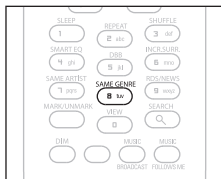

### ⊗ Nyttig vink:

Ikke alle spor har en automatisk genremerke, så du må kanskje manuelt tilegne en genre for sporene dine når du laster dem på HD til **C**.

---

## 6.2.4 Finne spor i nåværende album (under avspilling)

I avspillingskjerm naviger med ▲ / ▼ for å velge spor i nåværende album under avspilling.

---

## 6.2.5 Finn passasje i nåværende spor (under avspilling)

- 1 I avspillingskjerm trykk & hold ▲ / ▼ eller ◀◀ / ▶▶  
> *Spor blir skannet ved høy hastighet.*
- 2 Når du har funnet passasjen du ønsker, frigjør ▲ / ▼ eller ◀◀ / ▶▶  
> *Normal avspilling gjenopptas.*

---

## 6.3 Spillemodi GJENTA, TILFELDIG AVSPILLING



spiller nåværende spor kontinuerlig



gjentar alle sporene (under nåværende valg av spilleliste, artist, genre, album, eller alle spor)



gjentar alle sporene (under nåværende valg av spilleliste, artist, genre, album, eller alle spor) i tilfeldig rekkefølge



spiller spor (under nåværende valg av spilleliste, artist, genre, album, eller alle spor ) i tilfeldig rekkefølge

- 1 Under avspilling trykk **REPEAT** eller / og **SHUFFLE** en eller flere ganger for å velge ønsket spillemodus. Ikonet for spillemodus vises på skjermen.
- 2 For å returnere til normal avspilling, trykk **REPEAT** eller / og **SHUFFLE** gjentatte ganger inntil de forskjellige ikonene forsvinner fra skjermen.

### Viktig:

Hvis er aktiv, deaktiveres det ved å trykke **SHUFFLE**. For å aktivere / trykk først **SHUFFLE**, deretter **REPEAT 1**.

## 6.4 Bygge opp et musikkbibliotek på

### Viktig!

- Opptak er kun tillatt hvis opphavsrettigheter eller andre rettigheter til en tredje part ikke blir krenket.
- For CD-er med kodete teknologier som beskytter opphavsretten, som noen plateselskaper bruker, er muligheten for opptak innskrenket.
- Produksjon av uautoriserte kopier av kopibeskyttet materiale, inkludert datamaskinprogrammer, filer, kringkastinger og lydopptak, kan være en krenking av opphavsretten og ansees som en kriminell handling. Dette utstyret skal ikke bli brukt til slike formål.



Be responsible  
Respect copyrights



Du kan bygge opp et musikkbibliotek i HD til  ved å kopiere fra CD-er, importere fra PC og ta opp fra eksterne kilder.

### 6.4.1 Ta opp musikk fra CD-er

#### Viktig!

Kopierte filer lagres først i et midlertidig minne:

Ikke endre Senter til standby - vent til Senter har behandlet filene ferdig og automatisk går over i standby. Mens Senter behandler filene, kan du fortsette å høre på musikken din.

Med , kan du ta opp audio CD spor fra dine CD-er og lagre dem som MP3 filer på HD til . Gracenote MusicID® lar settet ditt slå opp CD informasjon (inkludert album, artist, genre (sjanger), track informasjon (info om lydspor)) i en database. Den lar de kopierte CD sporene bli kategorisert (for eksempel etter artist, album, genre (sjanger) eller all tracks (alle spor)) og kan også forenes med de eksisterende sporene i HDen. For å oppdatere din Gracenote® Media database, se avsnittet **12 Koble til din PC** i denne manualen.

Musikkgjennkjennings teknologi og relatert data leveres av Gracenote®. Gracenote er industristandarden i musikkgjennkjennings teknologi og relatert innholdslevering. For mer informasjon, besøk [www.gracenote.com](http://www.gracenote.com)

CD og musikkrelatert data fra Gracenote Inc., opphavsrett © 2000-2006 Gracenote. Gracenote Software, opphavsrett © 2000-2006 Gracenote. Dette produktet og denne tjenesten beskyttes av en eller flere av følgende U.S.A. Patenter: #5,987,525; #6,061,680; #6,154,773, #6,161,132, #6,230,192, #6,230,207, #6,240,459, #6,304,523, #6,330,593, #7,167,857, og andre gitte og ventende patenter.

Gracenote og Gracenote musikkgjennkjenningsdatabase er registrerte varemerker fra Gracenote. Gracenote logoen og logo type, og logoen 'Powered by Gracenote' er varemerker fra Gracenote.

### ⊖ Merk:

Ved kopiering av CD-er uten aktiv internettforbindelse, vil ikke albumtypen vises. Den locale kopien av Gracenote® database inneholder ikke albumtype.

### Kopiere fra en CD ved høy hastighet:

(Audio CD, MP3/WMA CD)

- 1 Sett inn CD med trykket side mot deg:

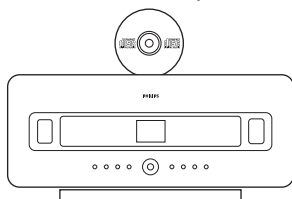

For MP3/WMA, CD trykk ▶ på en markert filmappe for å komme til sporlisten.



2 I sporlisteskjermen, trykk **RECORD ● (fjernkontroll REC)**.

> Liste av spor med markeringsbokser vises:

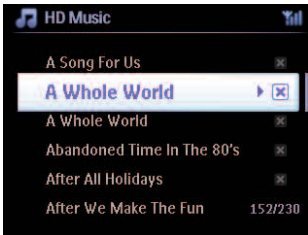

3 Trykk **MARK/UNMARK** for å velge/velge bort spor (hold **MARK/UNMARK** for å velge/velge bort alle spor).

4 Trykk **RECORD ● (REC)** for å starte kopiering.

> Skjerm viser **CD-Rip** og det nåværende spornavnet.

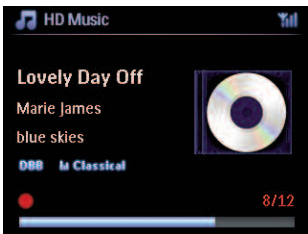

(Et standard albumnavn, f.eks. Album\_001 blir tildelt hvis CD sporinformasjonen ikke kan finnes i Gracenote® database.)

> Senter returnerer til CD modus når kopiering er fullstendig.

5 For å kopiere en annen CD gjenta trinn 1 til 4 igjen.

6 For å stoppe kopiering, trykk **STOP ■**.

---

## 6.4.2 Import fra din PC

Den Wireless Audio Device Manager (WADM) i den medleverte installeringshjelpen til PC hjelper deg å organisere musikkfiler på din PC og med å importere dem til **CD**. For detaljer, se seksjon **12 Koble til din PC** i denne håndboken.

---

### 6.4.3 Ta opp fra radio eller ekstern kilde

Det kan tas opp maks. 3 timer fra radio eller ekstern kilde.

1

- a I radiomodus, still inn ønsket radiostasjon (se **8.1 FM radio: Stille inn radiostasjoner**).  
eller  
Start avspilling fra ekstern kilde i AUX modus.

2 Trykk **RECORD**

> Opptaket starter.

3 Trykk **STOP** ■ for å stoppe opptak.

Opptaket blir lagret som en fil under RADIO eller AUX i album. Et filnavn blir tilegnet, f.eks. Radio\_01 eller Aux\_01.

---

### 6.5 Opprette en spilleliste

En spilleliste er en vanlig samling av din favorittmusikk. Du kan lage opp til 99 spillelister i HD på **C**.

1 I **HD Music** modus, trykk **MENU** for å komme inn på menyskjermen.

2 Bruk ▲ eller ▼ og ► for å velge **Lag spilleliste**

> En ny spilleliste blir laget (et standard albumnavn blir tildelt, f.eks. Spilleliste\_001).  
Skjermen viser: Spilleliste laget. For å tilføye spor, velg Tilføy til spilleliste.

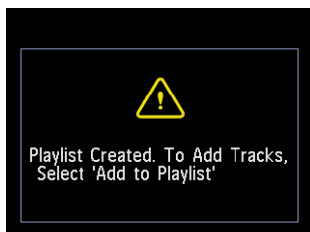

1 Naviger med ◀ / ▶ / ▲ / ▼ for å fremheve ønsket spor eller alle spor.

2 Velg **Tilføy til spilleliste**.

3 Trykk **MENU** for å komme inn på menyskjermen.

4 Bruk ▲ eller ▼ og ► for å vise valget av spillelister.

5 Bruk ▲ eller ▼ og ► for å velge ønsket spilleliste.

> Skjerm viser alle tilføyde spor i spilleliste.

6 Gjenta trinn for å velge og lagre alle ønskete spor.

---

## 6.6 Slette en spilleliste, album eller spor

Denne funksjonen fungerer kun på .

- 1 Naviger med ◀ / ▶ / ▲ / ▼ for å legge inn en kategori (spillelister, artister, album, genre, alle spor).
- 2 Trykk om nødvendig ▲ eller ▼ og ▶ en eller flere ganger for å fremheve spillelistealbumet eller spor du ønsker å slette.
- 3 Trykk **MENU** for å komme inn på menyskjermen.
- 4 Bruk ▲ eller ▼ og ▶ for å velge **Slette Spilleliste, Slette Album** eller **Slette Spor**
- 5 Trykk ▶ for å velg **Ja**.

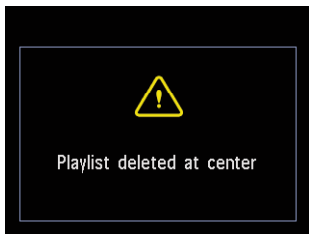

---

## 6.7 Vise sporinformasjon

### Merk:

Funksjonen Se Sporinformasjon er kun tilgjengelig i modus HD musikk.

- 1 Bruk **VIEW** knappen på fjernkontrollen for å veksle visningen mellom HD avspillingskjermen og sporlisteskjermen.

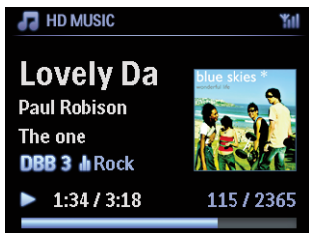

For å se mer spordinformasjon:

- 1 I HD avspillingskjermen trykk ► for full visning på albumtypeskjermen.



- 2 I fullt album på typeskjermen, trykk ◀ for å returnere til HD avspillingskjermen.

---

## 6.8 Sikkerhetskopi til PC

Den **Wireless Audio Device Manager** (WADM) på den medleverte PC Suite CD hjelper deg å lage en sikkerhetskopi av innholdet på HD til din PC. Sikkerhetskopiene på din PC kan senere gjenopprettes på **[C]** hvis filene på HD går tapt eller blir ødelagt. For detaljer, se seksjon **12 Koble til din PC** i denne håndboken.

---

## 6.9 Flytte musikkavspilling mellom Senter (**[C]**) og Stasjon (**[S]**)

Du kan koble opp til 5 stasjoner **[S]** til Senter **[C]** via Wi-Fi slik at musikkavspillingen din kan flyttes mellom Senter **[C]** og stasjoner **[S]**. Du og din familie vil være i stand til med letthet å nyte og dele musikk uansett hvor dere befinner dere i hjemmet.

---

### 6.9.1 MUSIKKEN FØLGER MEG

Etter som du flytter deg rundt i hjemmet, la musikken flytte med deg mellom **[C]** og **[S]** eller mellom **[S]** og **[C]**.

**På kildeenheten (**[S]**) der musikken spilles:**

- 1 Trykk **MUSIC FOLLOWS ME** for å stoppe avspilling fra den enheten og aktivere funksjonen.
  - > Ikonet **[M]** vises på skjermene til Senter og Stasjon.

**På destinasjonsenheten (**[C]** eller **[S]**) hvor du ønsker å lytte:**

- 2 Trykk **MUSIC FOLLOWS ME** for å aktivere avspillingen.
  - > Ikonet **[M]** forsvinner fra skjermene til og **[C]** og **[S]** musikken vil begynne å spille. Samtidig blir musikken (audiokrinkingasting) fra kildeenheten stoppet.

Enhver valgt spillemodus (dvs. **[A]** **[B]**) vil bevares på destinasjonsenheten (se **6.3 Spillemodi GJENTA, TILFELDIG AVSPILLING**).



3 For å stoppe **MUSIC FOLLOWS ME**, trykk **STOP** ■ på destinasjonsenheten.

🌀 **Nyttig vink:**

- **MUSIKKEN FØLGER MEG** blir automatisk deaktivert hvis du ikke aktiverer **MUSIKKEN FØLGER MEG** på destinasjonsenheten innen 5 minutter
- For å deaktivere **MUSIKKEN FØLGER MEG**, trykk **MUSIC FOLLOWS ME** igjen.
- Etter å ha aktivert **MUSIKKEN FØLGER MEG** på destinasjonsenheten, kan du velge andre spor eller kilder for avspilling.

## 6.9.2 MUSIKKRINGKASTE

**MUSIKKRINGKASTE** lar deg kringkaste musikk fra Senter (■) til Stasjoner (■).

### På Stasjoner (■)

1 Sjekk at ■ er satt på eller er i standbymodus (se **5 Basisfunksjoner**).

### På Senter (■)

2 I HD kilde avspiller du musikken som du ønsker å kringkaste til Stasjoner (■).

3 Trykk **MUSIC BROADCAST** for å aktivere funksjonen.

> Ikonet ■ vises på Senter (■) og Stasjoner (■).

En nedtelling på 5 sekunder starter.

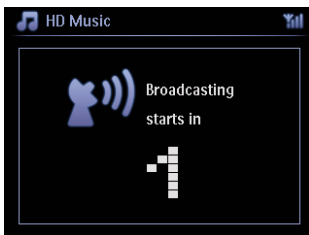

### På ■ eller ■:

Den utvalgte musikken starter å spille simultant etter omtrent 5 sekunder.

4 For å stoppe **MUSIKKRINGKASTE**, trykk **STOP** ■ på ■.

🌀 **Nyttig vink:**

- For å gå ut av **MUSIKKRINGKASTE** på ■, trykk **STOP** ■ på ■. For å kringkaste musikk til ■ igjen, trykk **STOP** ■ på ■, og start så avspilling igjen og aktiver **MUSIKKRINGKASTE** på ■ igjen.
- **MUSIKKRINGKASTE** stopper også når:
  - ■ er skiftet til Standbymodus eller Eco Standbymodus
  - det valgte album eller liste (spilleliste, artist, genre,...) har nådd slutten

## 6.10 Se systeminformasjon

1 Trykk **MENU** for å komme inn på menyskjermen.

2 Bruk ▲ eller ▼ og ► for å velge **Informasjons** meny.  
Skjermen viser: **System, Trådløs** og **Kablet**.

a Bruk ▲ eller ▼ og ► for å velge **System**.

> Navn til **C** eller **S** og maskinvareversjon (på **C** også: fri harddiskplass) vises på skjermen:

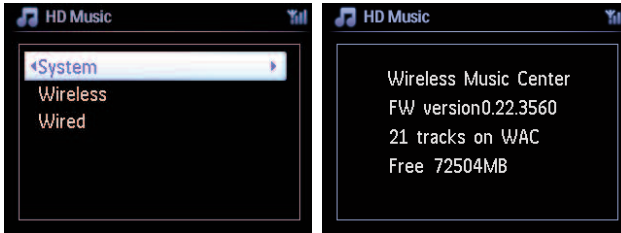

b Bruk ▲ eller ▼ og ► for å velge **Trådløs**.

> Liste med tilgjengelige informasjonselementer (f.eks. SSID, Wireless Mode, WEP Key, MAC Address, Subnet mask, IP Address og IP modus) vises på skjermen:

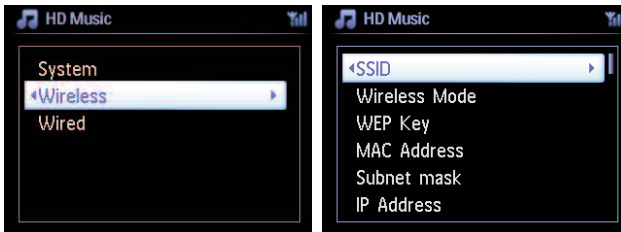

c Bruk ▲ eller ▼ og ► for å velge **Kablet**.

> Liste med tilgjengelig informasjon (f.eks. Subnet mask, IP Address, og IP modus) vises på skjermen:

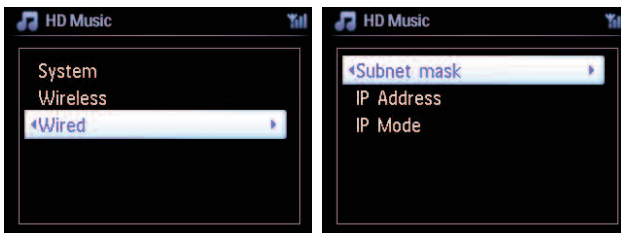

## 6.11 Redigere sporinformasjon

### **Merk:**





Bruk 1-veis fjernkontrollen til å **Redigere sporinformasjon**. 2-veis fjernkontrollen kan ikke brukes til denne oppgaven.

Du kan redigere sportittel, albumnavn, etc. på  :

- 1 Trykk **HOME** for å velge **HD**.
- 2 Bruk **▲** eller **▼** og **▶** for å velge sporet som skal redigeres.
- 3 Trykk **MENU**.  
> 'Rediger' vises på LCD skjermen
- 4 Bruk **▲** eller **▼** og **▶** for å velge **Rediger**.  
> Nå kan du begynne med å redigere sporinformasjon etter følgende sekvens:

**Editer sportittel > Editer artistnavn > Editer albumnavn > Editer genrenavn**



- 5 Trykk følgende taster på fjernkontrollen for å redigere sporinformasjon:

|  |  |
|--|--|
| Alfanumeriske taster   | Sett inn tekst på aktuell posisjon.  |
|   | Flytt markering til forrige redigeringsposisjon. I posisjon helt til venstre: trykk for å flytte til forrige skjerm. |
|   | Flytt markering til neste redigeringsposisjon.   |
|   | Trykk lett for å slette markert tekst, trykk & hold for å slette all tekst.  |
|  | Bekrefter tekst og går inn på neste skjerm.  |

Når du har fullført redigeringen viser LCD "Oppdaterer..." fulgt av "Oppdatering lykkes" (eller "System opptatt, vennligst rediger senere" hvis oppdateringen ikke var vellykket).

### **Nyttig vink:**

- Hvis ingen tast blir trykket på i løpet av 60 sekunder, forsvinner redigerings-skjermen uten å lagre noe.
- Du kan legge inn en editeringsstreng på maks. 21 tegn.
- Du kan også editere album-/spillelistenavn. (Alle spor i det albumet/spillelisten vil ha det nye album-/spillelistenavnet.)
- Du kan også bruke **▲** eller **▼** på  eller fjernkontroll for å legge inn tekst:

|   |   |
|---|---|
|  | Trykk lett for å hoppe til forrige tegn, trykk & hold for å rulle raskt gjennom tegnlisten. |
|  | Trykk lett for å hoppe til neste tegn, trykk & hold for å rulle raskt gjennom tegnlisten.   |

---

## 7 CD (Senter kun)

---

### 7.1 Støttede diskere

Du kan spille følgende diskere på systemet:

- Forhåndsinnspilte audio CD-er (CDDA)
- Avsluttede audio CD-Rs og CD-RWs (12 cm CD / 8 cm CD, 185 MB / 200 MB)
- MP3/WMA-CDs (CD-R/CD-RWs med MP3/WMA)
- AAC-CDs (MPEG4 AAC LC råformat, .m4a/.m4b filer)

**Viktig!** Systemet er designet for vanlige diskere. Derfor må du ikke bruke noe tilleggsutstyr som diskstabilisatorringer eller diskbehandlingsark etc.

#### Om MP3/WMA

Denne teknologien for musikk-komprimering MP3 (MPEG1 Audio Layer 3) og WMA (Windows Media Audio) minsker betydelig datamengden av en audio CD ved samme lyd kvalitet.

Windows Media Audio® er et registrert varemerke til Microsoft Corporation.

#### Støttede formater:

- Disk format ISO9660, Joliet, UDF (laget med Adaptec Direct CD v5.0 og Nero Burning ROM UDF v5.5) og multi-session CD-er
- MP3 bit rate (data rate): 32-320 Kbps og variabel bit rate.
- 8-cm og 12-cm CD-R/CD-RW opp til 730MB
- Register rommer opp til maks. 8 nivåer
- WMA v9 eller tidligere (maks. 192Kbps cbr)
- MP3 VBR, WMA VBR
- AAC (MPEG4 AAC LC råformat, .m4a/.m4b filer)

#### Systemet spiller eller støtter ikke følgende:

- Tomme album som ikke inneholder noen MP3/WMA filer og derfor vil ikke bli vist.
- Ustøttede formater blir hoppet over (f.eks. filer med .doc tillegg blir ignorert).
- DRM beskyttede WMA filer
- WAV, PCM audio filer
- WMA filer i Lossless

#### Nyttig vink:

- Sikre at MP3 filer ender på tillegget .mp3, WMA filer ender på tillegget .wma, og AAC filer ender på tillegget .m4a eller .m4b.
- For å brenne/konvertere DRM beskyttete WMA filer kan du bruke Windows Media Player 10 (eller senere. Besøk [www.microsoft.com](http://www.microsoft.com) for detaljer om Windows Media Player og WM DRM (Windows Media Digital Rights Management).

## 7.2 Spille av disk

- 1 Sett inn CD i lasteslissen på  med trykket (etikett) side mot deg.  
> *Skjermen viser: Leser CD.*

**Lyd CD:** liste av spor vises (Sporinformasjon fremkommer ikke, hvis det ikke er funnet i HD databasen og hvis det ikke er noen internettforbindelse for å oppdatere manglende informasjon fra Gracenote® sin serviceside.)

**MP3/WMA CD:** Liste over album vises.

### Skjermen viser:

|                  |   |
|------------------|---|
| <b>Andre</b>     | MP3/WMA/AAC filer som ikke er sortert inn i album (mapper) lokalisert i rotregisteret til disken. |
| <b>CDDA</b>      | CDDA filer på en utvidet CD eller en blandet modus CD.  |
| <b>Alle spor</b> | Alle støttede filer i alle album (mapper) på disken.  |

- 2 Trykk navigasjonskontrollene ▲ eller ▼ og ► for å velge ditt valg.
- 3 Trykk ►|| for å starte avspilling
  - På et fremhevet album for å starte avspilling av album.
  - På alle spor for å starte avspilling av alle spor på disk.
- 4
  - a For midlertidig pause i avspilling, trykk ►||.
  - b For å fortsette avspilling, trykk på knappen igjen.
- 5 For å stoppe avspilling, trykk **STOP** ■.
- 6 For å fjerne disk, trykk **EJECT** på Senter.

---

### 7.2.1 Søke med nøkkelord

Nøkkelord bør være første bokstaven eller ordet i albumtittelen, artistnavnet, sportittelen, genrenavn eller spillelistenavn som du ønsker å søke etter: Ved å legge inn nøkkelord, kan du raskt finne elementet som best passer til søkekriteriene dine. Søkemarkøren vil stoppe hvor det er nærmest mulig alfabetisk overensstemmelse med listen.

#### ⊖ Merk:

Søking med nøkkelord er kun støttet i modus HD Music og USB.

- 1 Naviger ◀ / ▶ / ▲ / ▼ for å legge inn ønsket valgliste av album, artister, spor, genre eller spillelister.
- 2 På fjernkontrollen, trykk **SEARCH**  
Skjerm: tekstboks vises



- 3 Bruk alfanumeriske taster for å legge inn nøkkelord (maksimum 8 tegn) (se **4.4 Klargjør: Alfanumeriske taster**)
- 4 Trykk **OK** for å starte søking
  - > Skjerm: **Leter...**  
Søkingen søker fra begynnelsen av aktuell valgliste.  
De elementene som passer vises på toppen av listen.  
Valglisten viser automatisk det nærmeste treff i alfabetet hvis det ikke finnes eksakt tilpassing.  
Skjerm: **Leter...** forsvinner.

#### ⊗ Nyttig vink:

Søkingen stopper også når:

- du velger en annen kilde
- når du slår av settet

---

### 7.2.2 Finn spor i nåværende album (under avspilling)

I avspillingskjerm press ▲ / ▼ (eller ◀◀ / ▶▶) for å velge forrige eller neste spor i nåværende album under avspilling.

---

### 7.2.3 Finn passasje i nåværende spor (under avspilling)

- 1 I avspillings skjerm trykk & hold ▲ / ▼ (eller ◀◀ / ▶▶) for å skanne nåværende spillespor ved høy hastighet.
- 2 Når du har funnet passasjen du ønsker, frigjør ▲ / ▼ eller ◀◀ / ▶▶ for å gjenoppta normal avspilling.

---

### 7.3 Spillemodi GJENTA, TILFELDIG AVSPILLING



spiller nåværende spor kontinuerlig



gjentar alle sporene (under nåværende artist, genre eller album)



gjentar alle sporene (under nåværende artist, genre, eller album) i tilfeldig rekkefølge



spiller spor (under nåværende artist, genre, eller album) i tilfeldig rekkefølge.

- 1 Under avspilling trykk **REPEAT** eller / og **SHUFFLE** en eller flere ganger for å velge spillemodus.
- 2 For å gå tilbake til normal avspilling, trykk **REPEAT** eller / og **SHUFFLE** gjentatte ganger inntil de forskjellige modi ikke blir vist lengre.

---

## 8 FM radio

---

### 8.1 Innstille radiostasjoner

- 1 Koble medlevert FM ledningsantenne til **C** og **S** (se **3 Installasjon**).
- 2 Sjekk at **C/S** er skiftet til on eller i Standbymodus (se **5 Basisfunksjoner**).
- 3 Trykk **HOME** en eller flere ganger for å velge Radio.
  - > Avspillingsskjerm vises.  
Skjerm: Radio, radiostasjonsfrekvens og forhåndsinnstilt nummer (hvis det er innprogrammert).
- 4 Trykk & hold **▲** eller **▼** inntil frekvensen på skjermen begynner å løpe.

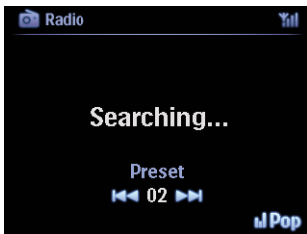

- > Radioen innstiller automatisk en stasjon med tilstrekkelig mottakelse.  
Skjerm under automatisk innstilling: **Leter...**  
Når du mottar en RDS stasjon, vises **FM**.
- 5 Gjenta innstillingsprosessen inntil du finner den ønskede radiostasjonen.
  - 6 For å innstille en svak stasjon, trykk **▲** eller **▼** kort og gjentatte ganger inntil du har etablert optimal mottakelse.





---

## 8.2 Lagre forhåndsinnstilte radiostasjoner

Du kan lagre opp til 60 radiostasjoner i det forhåndsinnstilte minnet.

---

### 8.2.1 Autostore: Automatisk forhåndsinnstilt program

Autostore starter automatisk å programmere radiostasjoner inn i det forhåndsinnstilte minnet og begynner med Preset 1. Tilgjengelige stasjoner blir programmert i frekvensrekkefølge, RDS stasjoner etterfølges av FM stasjoner. Maksimalt 10 RDS stasjoner blir lagret (fra Preset 01 til Preset 10).

- 1 Trykk **MENU** for å komme inn på menykjermen.
- 2 Bruk ▲ eller ▼ og ► for å velge automatisk lagring radio.  
> Skjerm: **Automatisk lagring, vennligst vent... trykk 'stopp' for å gå ut.**

Når alle stasjoner er lagret, starter den første forhåndsinnstilte stasjonen automatisk å sende.

---

### 8.2.2 Manual store: manuelt forhåndsinnstilte program

- 1 I FM radiomodus bruk ▲ eller ▼ for å velge / innstille din ønskede radiostasjon.
- 2 Trykk **MENU** for å komme inn på menykjermen.
- 3 Bruk ▲ eller ▼ og ► for å velge **Lagre til forhåndsinnstilling**.
- 4 Bruk ▲ eller ▼ og ► for å velge ønsket forhåndsinnstilt nummer (PR01, PR02,...PR60).  
> *Nåværende radiostasjon er lagret under valgt forhåndsinnstilt nummer.*

---

### 8.2.3 Lytte til forhåndsinnstilt stasjon

- 1 I FM modus trykk ► for å komme til listen av forhåndsinnstilte stasjoner.
- 2 Bruk ▲ eller ▼ og ► for å velge forhåndsinnstilt stasjon.



---

## 8.3 RDS

**RDS (Radio Data System)** er en tjeneste som tillater FM stasjoner å sende tilleggsinformasjon sammen med FM radiosignalet.

Still inn RDS radiostasjon (se **8.2.1 Autostore: Automatisk forhåndsinnstille program**)

Skjerm viser (hvis tilgjengelig):

- Navn på radiostasjon
- Radiofrekvens
- Programtype (f.eks. nyheter, pop, musikk)
- RDS radio tekst



---



## 8.4 NYHETER

Du kan aktivere radio **NYHETER** mens du hører på en annen kilde på WACS7500. / vil stille inn en RDS radiostasjon som er lagret i forhåndsinnstillingsminnet under et av de 10 første numrene.

1 Under avspilling (enhver kilde unntatt radio) trykk **RDS/NEWS** på fjernkontroll.

Ikon  vises og **NYHETER PÅ** blir kort vist.

(Hvis ingen RDS stasjon blir funnet eller ingen nyhetsoverføring blir oppdaget under skanningen, så vil ikonet  forsvinne og **NYHETER AV** vises kort.)

Avspilling fortsetter mens  /  skanner de første 10 forhåndsinnstilte stasjonene.

Når det oppdages en nyhetssending, vil  /  skifte til RDS stasjonen som sender nyhetsoverføringen og ikonet  begynner å blinke.

Etter at nyhetssendingen er over, vil  /  stå innstilt på nyhetsstasjonen.

2 For å deaktivere **NYHETER**, trykk **RDS/NEWS** igjen.

> Ikon  forsvinner og **NYHETER AV** blir kort vist.

### **Nyttig vink:**

Påse at du har lagret RDS stasjoner på de første 10 forhåndsinnstilte plassene (se **8.2.1 Autostore: Automatisk forhåndsinnstille program**).

## 8.5 Internettradio\*

Du kan også høre på alle de mest populære **Internett Radio** stasjonene ved forbindelse gjennom **Philips** nettservice, hvor automatiserte linker til aktive stasjoner opprettholdes og oppdateres jevnlig.

**Internett Radio** egenskapen krever registrering hos **Philips**. Registreringsprosessen trenger kun å skje en gang, når du bruker **Internett Radio** første gangen. Du kan registrere flere enn en bruker. Hver bruker må registreres hver for seg ved å følge disse instruksjonene:

### 8.5.1 Førstegangs bruk

#### Viktig!

Påse at du er oppkoblet til internett når du bruker Internett radio. Se 11. Nettverksinnstillinger for informasjon om hvordan du får systemet ditt koblet til hjemmenettverket og internett. Bruk 1-veis fjernkontrollen til registreringsprosessen.

For førstegangsbruk av Internett radio må du registreres hos Philips. For registrering trenger du en gyldig e-post adresse.

#### ⊖ Merk:

Hvis du legger inn en e-post adresse som allerede er registrert hos Philips, vil skjermen spørre etter passordet ditt. Legg inn passordet ditt og gled deg over Internett radio!

Internett radio registreringsprosess:

På **C** eller **S**

- 1 Trykk **HOME** en eller flere ganger for å velge **Radio**.
- 2 Fra radiomenyen velg **Internett Radio**.
  - > *Internettforbindelsen starter:*

Internett radio registreringshjelpeskjerm vises:

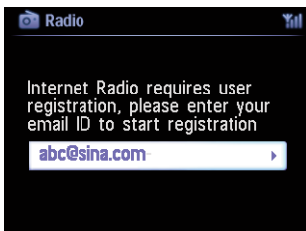

- 3 Legg inn gyldig e-post adresse.
  - > *Skjerm viser bekreftelse som den automatiserte e-post sendingen har igangsatt:*

\* Alle internett egenskaper forutsetter en bredbånd internett oppkobling.

### På din PC:

- 1 Sjekk innboksen til den e-post adressen du la inn og se etter en melding fra 'ConsumerCare@Philips.com' med temaet: **Your Streamium Registration... (Din strømmende registrering...)**
- 2 Les og følg instruksjonene som er gitt i e-posten for å fullføre registreringsprosessen din på **Philips** hjemmeside.

### På **C** eller **S**:

Skjerm returnerer til Radiomeny.



### ☰ Merk:

- Trykk **HOME** for å gå ut når du ønsker. Din e-post adresse vil bli lagret.
- Andre personer kan registrere seg individuelt for å glede seg over Internettradio med sine egne innstillinger.

---

## 8.5.2 Jevnlig bruk

Jevnlige brukere kan få tilgang til **Internett Radio** direkte over **Radio** menykjermen.

### 8.5.2.1 Radiotjenester

#### På **C** eller **S**

- 1 Trykk **HOME** en eller flere ganger for å velge **Radio**.
- 2 Fra radiomenyen velg **Internett Radio**.
- 3 Bruk ▲ eller ▼ og ► for å velge **Bruker**.
- 4 Bruk ▲ eller ▼ og ► for å velge **Tjenester**.
- 5 Bruk ▲ eller ▼ og ► for å gjøre ditt valg fra **Tjenesteliste (RadioIO, eller Live365)**.
- 6 Bruk ▲ eller ▼ og ► for å velge ønsket stasjon.

---

### 8.5.3 Legg til internettradiostasjoner og bokmerk dine favoritter

På **C** eller **S**

I Internett radiomodus trykk ► for å bokmerke nåværende radiostasjon som en favoritt.

ELLER

**På din PC**

1 Logg inn med din registrerte e-post adresse på [www.philips.com/welcome](http://www.philips.com/welcome).

2 Velg **Streamium Management** på venstre side av vinduet.

3 Velg radiostasjoner fra listen.

4 Merk dem som favoritter.

De merkede stasjonene vil vises som **My Media (Mine Medier)** og **Favorite Stations (Favorittstasjoner)** neste gangen du kobler deg opp.

#### 8.5.3.1 My Media

På **C** eller **S**

1 Trykk **HOME** en eller flere ganger for å velge **Radio**.

2 Fra radiomenyen velg **Internett Radio**.

**Hvis flere brukere er registrert:**

a Bruk ▲ eller ▼ og ► for å velge

3 Bruk ▲ eller ▼ og ► for å velge **Mine Medier**.

4 Bruk ▲ eller ▼ og ► for å gjøre ditt valg fra **Mine Medier Liste av Stasjoner**.

#### 8.5.3.2 Favorittstasjoner

På **C** eller **S**

1 Trykk **HOME** en eller flere ganger for å velge **Radio**.

2 Fra radiomenyen velg **Internett Radio**.

**Hvis flere brukere er registrert:**

a Bruk ▲ eller ▼ og ► for å velge

3 Bruk ▲ eller ▼ og ► for å velge **Favorittstasjoner**.

4 Bruk ▲ eller ▼ og ► for å gjøre ditt valg fra **Liste av Favorittstasjoner**.

---

## 9 UPnP

### Merk:

Påse at du er oppkoblet til ditt hjemmenettverk når du bruker UPnP egenskapen. Se **11.2 Nettverksinnstillinger** for informasjon om hvordan du får systemet ditt koblet til hjemmenettverket og internett.

---



### 9.1 UPnP (Universell Plug and Play)

UPnP er en standard som sammenkobler flere enheter (trådløst eller kablet) med hverandre og sørger for at de problemløst fungerer sammen. Hvis du er kjent med UPnP utstyrte apparater, gir WACS7500 deg tilleggsfordeler for å berike din erfaring med trådløs musikksending. Hvis du ikke er kjent med UPnP-utstyrte apparater, vennligst besøk [www.upnp.org](http://www.upnp.org) for detaljer.

---

#### 9.1.1 Om UPnP\*

I tillegg til musikkbiblioteket til , kan et UPnP-utstyrt apparat også tjene som et musikkbibliotek.

Musikksamlingen på UPnP-utstyrte apparater kan spilles på  eller , trådløst eller gjennom medlevert Ethernetkabel.







Du kan også spille musikkbiblioteket fra  på det UPnP-utstyrte apparatet slik at du utvider ditt hjemmemusikknettverk.

\* *Universal Plug and Play (UPnPTM) bygger på standard nettverksteknologier og leverer standardiserte protokoller for en mengde forskjellige hjemme -og små forretningsenheter. Det tillater problemløs interaksjon av alle enheter som støtter denne nettverksteknologien.*

---

#### 9.1.2 Om UPnP\* utstyrte enheter

UPnP enheten kan være en PC eller en annen enhet som kjører UPnP programvare.

- 1 For å bruke UPnP enheten med  eller , koble  eller  til UPnP nettverket til enheten (se **9.2 Koble til UPnP-enhet**).
- 2 For å spille musikkbiblioteket på UPnP-enheten på  eller , sjekk at UPnP serverprogramvare er korrekt installert og aktivert på enheten (f.eks. Windows Media Player levert PC Suite CD, Windows Media Player 11 eller Philips Multimedia Manager). For mer hjelp, se Windows Media Player.
- 3 For å spille musikkbiblioteket til  på UPnP enheten, sjekk med brukerhåndboken til din UPnP-enhet for å være sikker på at det kan ta imot musikk fra andre UPnP-utstyrte enheter.

## 9.2 Koble til UPnP-enheten

Når du kobler til UPnP-enhetens nettverk, har du følgende valg:

- Koble trådløst eller ved hjelp av en Ethernetkabel
- Koble **C** eller **S**, **C** kun, eller **S** kun.

For mer informasjon om forbindelsen, se **11.2 Nettverksinnstillinger: Koble til Wi-Fi aktivert eller kablet hjemmenettverk**.

### Viktig:

Å koble andre UPnP klienter til Philips Wireless Music Center kan ta lengre tid enn å koble en Philips Wireless Music Station til Senter.

## 9.3 UPnP avspilling

### Merk:

- Du kan også streame ubeskyttede musikkfiler i MP3, WMA eller AAC (.m4a) format når WACS7500 er i UPnP modus.
- Du kan ikke streame video eller innhold med bilder.

Under UPnP avspilling er noen avspillingsegenskaper i Wi-Fi nettverket ikke tilgjengelige på Senteret. Dette inkluderer Musikk kringkasting, Musikk følger meg, Samme artist, Samme genre, Lage/slette spillelister og opptak.

### 9.3.1 Spille musikk fra UPnP enheten

#### Nyttig vink:

Hvis du ikke kan finne UPnP server på nettverket, kan friske opp UPnP modus på Senter ved å forandre modus (trykk **HOME** tasten).

- 1 Sjekk at UPnP enheten er satt på.
- 2 Se i brukerhåndboken for Windows-brannmur på den UPnP-aktiverte PCen for å være sikker på at UPnP-rammeverk er tillatt i unntakslisten for Windows-brannmur.
- 3 Sjekk at **C** eller **S** er koblet til nettverket til UPnP enheten (se **11.5 Nettverksinnstillinger: Se på forbindelsestilstand**)

#### **C** eller **S**:

- 4 Trykk **HOME** på fjernkontroll for å velge UPnP modus.
  - > Skjermen på / viser en liste av koblede UPnP enheter (opp til 4 UPnP enheter).  
(Finner ikke Server vises hvis det ikke er funnet noen UPnP enhet i nettverket.)



- 5 Bruk ▲ eller ▼ og ► for å velge ønsket UPnP enhet.  
> Musikkbiblioteket til UPnP enheten vises på **C** eller **S** samt på UPnP enheten.

På **C** eller **S**:

- 6 Spiller du musikkbiblioteket på UPnP enheten på samme måten som du spiller Harddisk (HD) (se 6 HD).

---

### 9.3.2 Spille musikk fra Senter (**C**)

- 1 Sjekk at **C** er slått på eller allerede er i standbymodus.
- 2 Sjekk at UPnP enheten er koblet til (se 11.5 Nettverksinnstilling: Se på forbindelsestilstand)  
> Musikkbiblioteket til **C** vises på den UPnP-etablerte enheten som det gjør på **C**.
- 3 Bruk funksjonsknappene på UPnP enheten til å spille musikkbiblioteket fra **C**.



---

## 10 Eksterne kilder

---

### 10.1 Avspille fra eller ta opp til USB masselagringsenhet

Du kan avspille musikk fra en USB enhet på **C** eller **S**. Du kan også overføre musikkbiblioteket fra **C** til en USB masselagringsenhet slik at du kan ta med din favorittmusikk hvor som helst.

---

#### 10.1.1 Om USB enheten

##### **Viktig:**

- I noen USB flash (minne) enheter, registreres det lagrede innholdet ved hjelp av opphavsrettsbeskyttende teknologi. Beskyttet innhold kan ikke spilles av på noen andre enheter (slik som **C**/**S**).
- MTP (Media Transfer Protocol) USB enheter er ikke støttet.
- Beskyttete (DRM) WMA filer kan ikke spilles grunnet opphavsrettigheter.

##### **Kompatible USB masselagringsenheter:**

Følgende enheter kan brukes på **C** eller **S**:

- USB flashenheter (USB 2.0 eller USB1.1)
- USB flash minneenheter (USB 2.0 eller USB1.1)

##### **Støttete formater:**

- USB eller minnefil format FAT12, FAT16, FAT32 (sektorstørrelse: 512 - 65,536 bytes)
- MP3 bit rate (data rate): 32-320 Kbps og variabel bit rate
- WMA v9 eller tidligere versjoner
- Register rommer opp til maks. 8 nivåer
- Antall av album/mapper: maksimum 99
- Antall av spor/titler: maksimum 999
- Fil navn i Unicode UTF8 (maksimal lengde: 256 bytes)
- MP3 VBR, WMA VBR, AAC VBR format

##### **C** eller **S** vil ikke spille eller støtte følgende:

- Tomme album som ikke inneholder noen MP3/WMA filer og derfor vil ikke bli vist.
- Ustøttete formater blir hoppet over (f.eks. filer med .doc tillegg blir ignorert).
- WAV, PCM audio filer
- DRM beskyttete WMA filer
- WMA filer i Lossless

##### **Hvordan overføre filer fra din PC til en USB masselagringsenhet**

Du kan lett overføre din favorittmusikk fra din PC til en USB masselagringsenhet ved slep & slipp.

Du kan bruke musikkstyringsprogramvaren i din flashenhet til overføring av musikken.

## Hvordan organisere dine MP3/WMA filer på en USB masselagringsenhet

**C** eller **S** kikker på MP3/WMA filer på samme måten som leser HD.

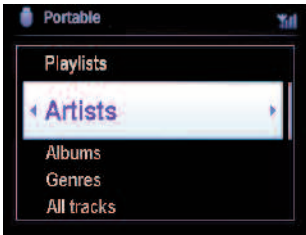

Organiser dine MP3/WMA filer i forskjellige mapper eller undermapper etter behov.

### 🌀 Nyttig vink:

- Påse at MP3 filene slutter på forlengelsen .mp3 og WMA filer slutter på forlengelsen .wma.
- Bruk Windows Media Player 10 (eller senere) for CD brenning/omvandling av DRM beskyttete WMA filer. Besøk [www.microsoft.com](http://www.microsoft.com) for detaljer om Windows Media Player og WM DRM (Windows Media Digital Rights Management)

---

### 10.1.2 Spille musikk fra USB enhet

- 1 Sjekk at USB enhet er korrekt koblet til **C** eller **S** (se **3.4.2 Installasjon: Koble USB masselagringsenhet**)
- 2 Trykk **HOME** en eller flere ganger for å velge **USB**.  
> Skjermen viser "USB direkte"

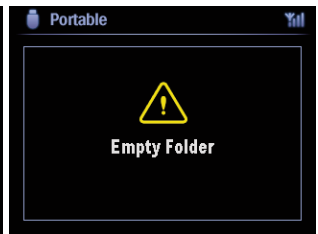
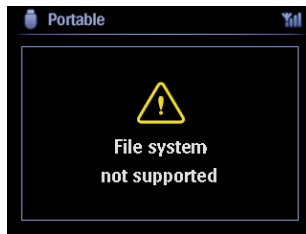

**Ingen USB enhet tilstede** vises hvis USB enheten ikke er støttet av **C** eller **S**.  
**Filsystem støttes ikke** vises hvis ustøttet filformat brukes på USB enheten.  
**Tom Mappe** vises hvis ustøttet audioformatfil blir funnet på USB enheten.

- 3 Spill audiofiler på USB som du gjør med album/spor på en HD (se **6 HD**).

### 🌀 Nyttig vink:

Kompatibilitetsgrunner gjør at album-/sporinformasjonen kan avvike fra det som vises gjennom musikkstyringsprogramvaren til flashenheten.

### 10.1.3 Overføre musikk til USB enhet

#### Viktig!

- Det er ikke noen støtte for overføring av musikk til MTP enheter.
- Opptak er kun tillatt hvis opphavsrettigheter eller andre rettigheter til en tredje part ikke blir krenket.
- For CD-er med kodete teknologier som beskytter opphavsretten, som noen plateselskaper bruker, er muligheten for opptak innskrenket.
- Produksjon av uautoriserte kopier av kopibeskyttet materiale, inkludert datamaskinprogrammer, filer, kringkastinger og lydopptak, kan være en krenking av opphavsretten og ansees som en kriminell handling. Dette utstyret skal ikke bli brukt til slike formål.
- Overføring til USB enhet støttes kun av **CD**.
- Filer som er beskyttet av DRM kan kanskje ikke avspilles når de blir overført til en USB enhet.

- 1 Sjekk at USB enheten er riktig koblet til **CD**.
- 2 På **CD**, trykk **HOME** og bruk **▲** eller **▼** og **▶** som det er nødvendig for å velge **HD**.  
> Hvis den er i **HD** spillemodus, trykk **STOP** for å stoppe spilling.
- 3 Bruk **▲** eller **▼** og **▶** for å velge et valg (spillelister, artister etc...) og legg inn samsvarende sporliste.
- 4 I sporlisteskjermen, trykk **RECORD (REC)** (på fjernkontroll)  
> Listen over spor vises.
- 5 Trykk **MARK/UNMARK** for å velge eller velge bort sporene som skal tas opp.  
> For å velge/velge bort alle spor, trykk & hold **MARK/UNMARK**.

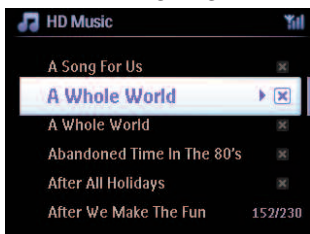

- 6 Trykk **RECORD** for å starte opptak.  
> Skjermen viser: **Overfører...**  
Antallet spor overført / skal overføres vises.  
De utvalgte spor blir overført til USB enheten.

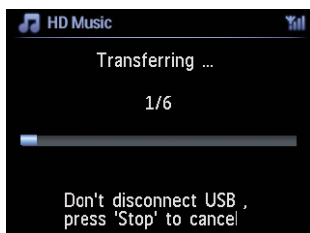

### ☼ Nyttig vink:

- Trykk på ◀ for å stoppe valg av spor og for å gå tilbake til sporlisten. For å fortsette, gjenta skritt 3 til 5.
- Opptak stopper også når:
  - USB enheten ikke er koblet og skjermen viser: Forbindelse avbrutt, Annuller overføring...
  - USB enheten har flere enn 99 mapper og 999 titler og skjermen viser: Enhet er full, Annuller overføring...

### Å finne overførte spor på din USB enhet

Alle overførte spor blir lagret på USB enheten under mappestrukturen musikk/genre/artist/album og blir navngitt som XX-spornavn.mp3.

### Spille de overførte sporene på en annen musikkspiller

Du kan spille de overførte spor på alle musikkspillere som støtter USB avspilling. Forskjellige spillere blir gjennom filer/mapper på forskjellig måter.

---

## 10.2 Spille av din iPod musikk

Du kan ha glede av musikkbiblioteket på din iPod spiller gjennom høytalersystemet til WACS7500. Denne funksjonen krever en dokk. Den utvalgte Philips Dokkingsvogge Model DC1050 selges separat.

- 1 Sjekk at **C** eller **S** er slått på eller er i standbymodus.
- 2 Koble din dokk til **C** eller **S**:
  - a Koble 9-pins dokkingkabelen til **DOCK IN** på **C** eller **S**.
  - B Koble audiokabelen til **AUX IN\*** på **C** eller **S** (røde & hvite plugger må passe til fargekoden på **AUX IN**).
- 3 Sett din iPod inn i dokken.
- 4 Trykk **HOME** for å komme inn i og bruke navigasjonskontrollene **▲** eller **▼** og **▶** for å velge **Flyttbar ▶ iPod**.
- 5 Du kan nå kontrollere iPod via fjernkontrollen til **C** eller **S**.

### ⊗ Nyttig vink:

Alle funksjoner unntatt volum kan fremdeles kontrolleres på selve iPod-en også.

---

## 10.3 Spille eksterne kilder

Du kan spille filer fra eksterne kilder på **C** eller **S** ved å forbinde audio utgangen (f.eks. TV, VCR, Laser Disc spiller, DVD spiller). Du kan også ta opp inntil 3 timer med audioproduksjon til musikkbiblioteket i HD på **C**.

- 1 Sjekk at de eksterne enhetene er korrekt koblet (se **3.4.4 Installasjon: Koble tilleggsinnretninger**).
- 2 Påse at **C** eller **S** er satt på eller er i standbymodus (se **5 Basisfunksjoner**).

På **C** eller **S**:

- 3 Trykk **HOME** en eller flere ganger for å velge **AUX** **◀**.

På **ekstern kilde**:

- 4 Demp lyden for å unngå støyforstyrrelser.  
Trykk **▶||** tast for å starte avspilling.
- 5 For å justere lyd og volum, bruk lydkontrollene på WACS7500 eller på din eksterne kilde.

---

# 11 Nettverksinnstillinger

## **Merk:**

Bruk 1-veis fjernkontrollen for Stasjonsstyring og Nettverkskonfigurering. 2-veis fjernkontrollen kan ikke brukes til disse oppgavene.

Du kan tilføye **C** og/eller **S** til ditt eksisterende hjemmenettverk. Innstill nettverket ditt etter behov slik:

| Type                             | Hva vil du   | Gå til              |
|----------------------------------|--|---------------------|
| Enkle nettverksinnstillinger     | Legg til en <b>S</b> til <b>C</b>                  | Seksjon <b>11.1</b> |
|                                  | Koble til din PC for konfigurasjonsstyring         | Seksjon <b>12</b>   |
|                                  | Koble til internet for Gracenote® internet service | Seksjon <b>13</b>   |
| Avanserte nettverksinnstillinger | Koble til Wi-Fi hjemmenettverk                     | Seksjon <b>11.2</b> |
|                                  | Koble til hjemmenettverk for kabel                 | Seksjon <b>11.3</b> |
| Ekspert nettverksinnstilling     | Koble til to forskjellige nettverk                 | Seksjon <b>11.4</b> |

---

## 11.1 Tilføye Stasjoner til Wi-Fi nettverk av Senter (**C**)

Du kan koble opp til fem **S** til **C**. Når du legger til en til Wi-Fi nettverket til **C**, kan du spille musikkbiblioteket til **C** på **S**, eller flytte musikkavspillingen mellom **C** og **S** (se **6 HD**).

### På **C**:

- 1 Sjekk at **C** er i HD kilde.
- 2 Trykk **MENU** for å komme inn på menyskjermen.
- 3 Bruk **▲** eller **▼** og **▶** for å velge **Stasjonsstyring** (Mgnt) meny.
- 4 Bruk **▲** eller **▼** og **▶** for å velge **tilføy nye stasjoner**.
  - > Du kommer til *Installation Mode (Installasjonsmodus)*. Lating etter den nye stasjonen starter. Avspilling stopper på den tidligere assosierte **S** hvis du spiller HD kilden.

### **Nyttig vink:**

Hvis fem **S** allerede er tilknyttet, så er valget Add New Station ikke tilgjengelig. Hvis så er tilfelle, vennligst slett en annen **S** først og så tilføy en ny **S**.

### På **S**:

- 1 For å komme inn i installasjonsmodus:
  - På en ny stasjon som fremdeles er uassosiert med Senter:
    - a Lad opp ny stasjon.
    - b Velg språk.
      - > Stasjonen går automatisk til installasjonsmodus.

- På en stasjon som allerede var parett med et annet Senter:
    - a Trykk **MENU**.
    - b Velg installasjonsmodus.
      - > Stasjonen går automatisk til installasjonsmodus.
  - 2 Frakoble stikkkontakten til **S** og koble den til strømforsyningen igjen.
    - > Skjerm: **Connecting to Center**
  - 3 På fjernkontroll trykk **MENU** for å komme til installasjonmodus.
    - > Følgende skjermer vises i rekkefølge:  
**Senter funnet**  
**Kobler til Senter...**
- På **C**:
- 4 Trykk **STOP** ■ når alle **S** er funnet.
    - > HD skjerm vises straks **S** er koblet til **C**.

---

### 11.1.1 Slette en stasjon (**S**)

- 1 Sjekk at **C** er i HD kilde.
- 2 Trykk **MENU** for å komme inn på menyskjermen.
- 3 Bruk ▲ eller ▼ og ► for å velge **Stasjonsstyring** (Mgmt) meny.
- 4 Trykk ▲ eller ▼ og ► for å velge **Slett Stasjon**.
  - > Listen av koblede **S** vises på **C**.
- 5 Bruk ▲ eller ▼ og ► for å velge **S** som du ønsker å slette.
- 6 Trykk ▲ eller ▼ og ► for å velge **JA**.

## 11.2 Koble til Wi-Fi (trådløst) aktivert hjemmenettverk

Det Wi-Fi aktiverte nettverket er et Wi-Fi infrastrukturnettverk, eller et Wi-Fi aktivert hjemmenettverk med en ruter.

**Viktig:** Forbindelser som inkluderer en WiFi router forutsetter at routeren er slått på hele tiden.

- 1 For å koble **C** eller **S** til et aktivert Wi-Fi hjemmenettverk, start **Legg til Nettverk** prosedyren på henholdsvis **C** eller **S**.
- 2 For avspilling av musikk i hjemmenettverket, se **9.3 UPnP: UPnP avspilling**.

### 11.2.1 Nettverksinnstillinger på Senter (**C**)

#### **Merk:**

For WEP (Wired Equivalent Privacy) / WPA (Wi-Fi Protected Access) (kablet ekvivalent kryptering / WPA (Wi-Fi beskyttet tilgang) nøkkelinnstilling for å sikre nettverket ditt, sjekk alltid bruksanvisningen til ruter. WPA er den aller nyeste og sterkeste krypteringsmetoden. Hvis den ikke er tilgjengelig (generelt for eldre elementer) velg WEP.

#### **On **C**, søk etter nettverk:**

- 1 Trykk **MENU** for å komme inn på menyskjermen.
- 2 Bruk **▲** eller **▼** og **▶** for å komme inn i **Innstillinger** fulgt av **Nettverk**, så **Trådløs**.  
> Skjerm: **Leting etter nettverk**  
*Liste over nettverk vises. (**Nettverk ikke funnet** hvis ingen nettverk er funnet.)*
- 3 Velg Wi-Fi nettverket hvor din ønskete UPnP enhet er lokalisert.
- 4 Trykk **▶** for å fortsette.

|  |   |                                    |
|--|---|------------------------------------|
| <b>5 Hvis du allerede kjenner WEP/WPA nøkkelen for Wi-Fi nettverket:</b> | Bruk 1-veis fjernkontrollen for å taste inn WEP eller WPA nøkkelen. | Trykk på <b>OK</b> for å bekrefte. |
| <b>Hvis det ikke finnes WEP/WPA nøkkel for Wi-Fi nettverket:</b>         | Trykk på <b>OK</b> for å hoppe over.                                |                                    |

- 6 I skjerm **Innstill IP Modus**, velg **Automatisk**.

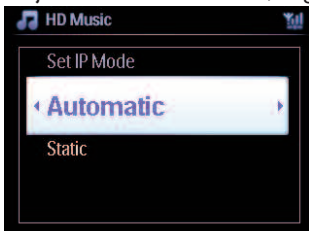



7 Etter oppfordring velg **Ja** for å anvende innstillingene.

**C** er koblet til Wi-Fi hjemmenettverket.

**S** kan bli frakoblet Wi-Fi nettverket til **C**.

### ✳️ Nyttig vink:

- For å tilføye **S** til nettverket til **C**, følg trinnene under brukerhåndbok seksjon **Installer C** og **S**.
- Hvis du forandrer WEP/WPA nøkkelen etter du har tilføyet WACS7500 til ditt hjemmenettverk, går forbindelsen mellom WACS7500 og ditt hjemmenettverk tapt. Hvis så er, vennligst start på nytt WACS7500 **C** og **S** for å friske opp IP oppdateringen.

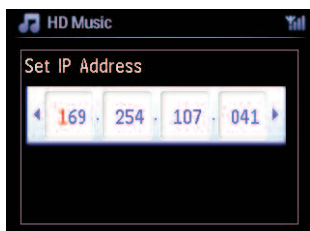

Kan anvendes hvis du allerede har et trådløst nettverk (hub/switch/router).

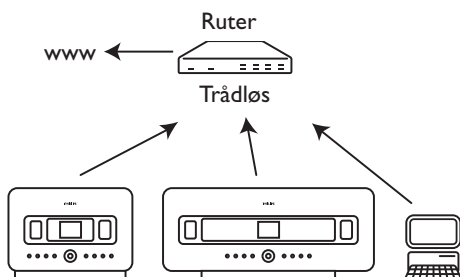

## 11.2.2 Innstille nettverk på Stasjon (**S**)

- 1 Trykk **MENU** for å komme inn på menyskjermen.
- 2 Bruk **▲** eller **▼** og **▶** for å komme inn i **Innstillinger** fulgt av **Nettverk**, så **Trådløs**.
- 3 Trykk **▶** for å fortsette.
  - > Skjerm: **Leting etter nettverk**  
Liste over nettverk vises. (Nettverk ikke funnet hvis ingen nettverk er funnet.)
- 4 Velg Wi-Fi nettverket hvor din ønskete UPnP enhet er lokalisert.
- 5 Trykk **▶** for å fortsette.

|   |   |                                    |
|---|---|------------------------------------|
| 6 Hvis du allerede kjenner WEP/WPA nøkkelen for Wi-Fi nettverket: | Bruk 1-veis fjernkontrollen for å taste inn WEP eller WPA nøkkelen. | Trykk på <b>OK</b> for å bekrefte. |
| Hvis det ikke finnes WEP/WPA nøkkel for Wi-Fi nettverket:         | Trykk på <b>OK</b> for å hoppe over.                                |                                    |

7 Velg **Automatisk**.

8 Etter oppfordring velg **Ja** for å anvende innstillingene.

**C** er koblet til Wi-Fi hjemmenettverket.

**S** vil bli frakoblet Wi-Fi nettverket til **C**.

### 11.3 Koble til hjemmenettverk for kabel

Det eksterne hjemmenettverket for kabel kan være en enkel PC, et PC nettverk, et annet **C** eller **S**.

**C** og **S** kan begge ha adgang til kabel og det trådløse nettverket samtidig. Ved å bruke medlevert Ethernet kabel, kan du koble **C** eller en **S** separat til et kablet nettverk mens du opprettholder Wi-Fi koblingen (f.eks. Wi-Fi koblingen mellom **C** og en eller flere **S** eller Wi-Fi koblingen med et hjemmenettverk). På denne måten kan du velge å kun spille musikkbiblioteket fra det kabelnettverket på **C** eller en enkel **S** (UPnP avspilling).

Samtidig kan du fremdeles glede deg over alle avspillingsmulighetene på Wi-Fi nettverket.

#### 11.3.1 Innstille nettverk på Senter (**C**)

- 1 Kontroller at nettverksenheten er slått på.
- 2 Koble medlevert Ethernet kabel til Ethernet porter på nettverksenhet og **C**.
- 3 Trykk **MENU** for å komme inn på menyskjermen.
- 4 Bruk ▲ eller ▼ og ► for å komme inn i **Innstillinger** fulgt av **Nettverk**, så **Kablet**.
- 5 Trykk ► for å fortsette.

- 6 På **Set IP Mode** skjermen: Hvis du bruker en nettverksenhet som bruker DHCP\*, velg **Automatisk**.

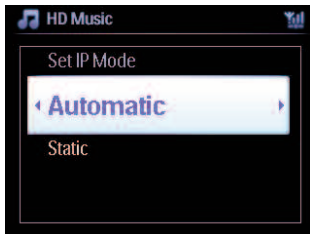

- \* **DHCP** står for **D**ynamic **H**ost **C**onfiguration **P**rotocol. Det er en protokoll for tildeling av dynamiske IP adresser til enheter i et nettverk.

### 11.3.2 Innstille nettverk på Stasjon (S)

#### Hvis det ikke finnes DHCP:

- 1 Velg **Statikk** og tildel en IP-adresse og undernett-maske etter oppfordring ved hjelp av alfanumeriske taster (se 4.4 Forberede:Alfanumeriske taster).

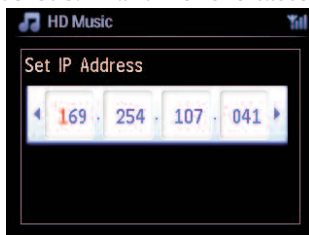
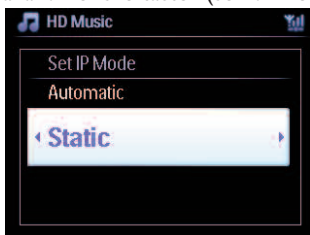

- 2 Etter oppfordring velg **JA** for å anvende innstillingene.  
> **C** er koblet til det hjemmenettverket for kabel.  
På skjermen vil ikonet **Y** skifte til **Y**.

Kan anvendes hvis du allerede har et hjemmenettverk for kabel (hub/switch/router).

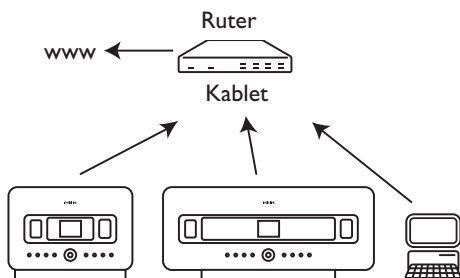

#### 🌟 Nyttig vink:

Du kan koble **C** eller **S** direkte til din PC ved å bruke den medleverte Ethernet kablen og **Wireless Audio Device Manager (WADM)** i medlevert PC Suite CD. For detaljer, se seksjon **12 Koble til din PC**.

---

## 11.4 Koble til to forskjellige hjemmenettverk



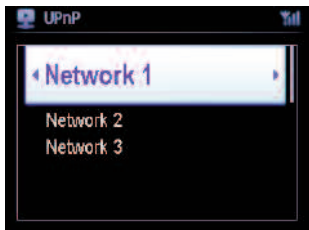

WACS7500 kan bli lagt inn i to forskjellige hjemmenettverk ved hjelp av kabel og trådløse nettverksportene. Bemerk at IP-adressene for de to nettverksportene ikke kan være i samme undernett. WACS7500 har ingen ruterfunksjon og kan ikke avgjøre hvilken port som skal brukes.

### **Merk:**

Straks  er tilføyd Wi-Fi nettverket, vil alle Wi-Fi ad-hoc forbindelser med WAC7500 bli slått av.



Aktuell hvis du har to hjemmenettverk.

Med en gang en  er tilføyd til Wi-Fi trådløst hjemmenettverk, blir alle Wi-Fi trådløse forbindelser av denne spesielle  til  slått av. Likevel kan  fremdeles opprettholde sin Wi-Fi ad-hoc forbindelse med en eller flere andre .











WACS7500 kan ikke finne IP-adressen til en nettverksenhet som ikke er aktivert. Vær forsiktig med tildeling av IP adresser for å unngå IP adressekonflikt mellom kabelportene og Wi-Fi portene.

---

## 11.5 Se på forbindelsestilstand

---

### 11.5.1 Se på Stasjon () status i Wi-Fi nettverk til Senter ()

- 1 Sjekk at  er i **HD** kilde.
- 2 Trykk **MENU** for å komme inn på menyskjermen.
- 3 Bruk  eller  og  for å velge **Stasjonsstyring** (Mgmt) meny.
- 4 Bruk  eller  og  for å velge **Stasjonsstatus**.  
> En liste av koblede  eller tidligere koblede  vises på .
- 5 Trykk  for å se koblingsinformasjonen.

## 11.5.2 Se forbindelsen med hjemmenettverk

- 1 Sjekk at **C** eller **S** er i HD kilde.
- 2 Trykk **MENU** for å komme inn på menyskjermen.
- 3 Bruk **▲** eller **▼** og **▶** for å velge **Informasjons** meny.  
> Skjermen viser: **System**, **Trådløs** og **Kablet**.
- 4 Bruk **▲** eller **▼** og **▶** for å velge **Trådløs** eller **Kablet**.
  - Wireless: informasjon om trådløs innstilling.
  - Wired: informasjon om kablet innstilling.

## 11.6 Koble til internett

**Viktig:** Påse at ingen oppringing, brukernavn eller passord er nødvendig for internetttilgangen.

Sjekk at du har koblet **C** til et aksesspunkt eller ruter med internettaksess eller koble **C** til et ADSL modem med direkte internetttilgang.

### Innstillinger DNS og Gateway

Hvis du bruker et DHCP\* aktivert aksesspunkt, ruter eller ADSL modem, kan DNS og Gateway hentes automatisk. Du trenger bare å sette **C** til automatisk (DHCP):

- 1 Trykk **MENU**.
- 2 Bruk **▲** eller **▼** og **▶** for å velge **Innstillinger** fulgt av **Nettverk**.
- 3 Velg **Kablet** eller **Trådløs**.
- 4 Bruk **▲** eller **▼** og **▶** for å velge **Automatisk** (DHCP).

\* **DHCP** står for **D**ynamic **H**ost **C**onfiguration **P**rotocol. Det er en protokoll for tildeling av dynamiske IP adresser til enheter i et nettverk.

**Følgende trinn viser hvordan du får DNS og Gateway innstillinger til nåværende nettverk fra PC-en knyttet til det samme nettverket:**

- 1 På din PC, klikk **Start > Run (Kjør)**
- 2 Tast inn **cmd** og klikk på **OK**
- 3 Tast inn **ipconfig/all**
- 4 Skriv opp DNS og Gateway til nåværende forbindelse.

På 

- 1 Trykk **MENU** for å komme inn på menyskjermen.
- 2 Bruk **▲** eller **▼** og **▶** for å komme inn i **Innstillinger** fulgt av **Nettverk**, så **Kablet**.
- 3 Trykk **▶** for å fortsette.

### Sette DNS

- 1 Tast inn DNS serveren som du har skrevet opp.
- 2 Trykk på **OK** for å bekrefte.
- 3 Trykk **OK** for å hoppe over **Set DNS2**.

### **Nyttig vink:**

Om nødvendig følges skritt 1 og 2 ovenfor for å innstille en annen DNS server i Set DNS2.

### Set Gateway

- 1 Tast inn Gateway som du har skrevet opp.
- 2 Trykk **OK** for å bekrefte.

### Set proxy

- 1 Hvis du bruker en proxy server for å besøke nettsider, aktiver proxy og fortsett med proxy-innstillinger etter oppfordring, trykk deretter på **OK** for å bekrefte, ellers trykker du **OK** for å hoppe over.
- 2 Velg å anvende innstillinger etter oppfordring.
  - > *Innstillinger forandres.*
  - Forbindelse til stasjon kan være tapt** vises.

## 12 Koble til din PC

### Minimum PC krav:

- Windows 2000 SP4 (or above) / XP SP2 / Vista
- Pentium III 500MHz prosessor eller bedre
- 256MB RAM
- CD-ROM stasjon
- Ethernet adapter, utstyrt (for kablet forbindelse) - eller
- Wireless Network adapter 802.11 b/g (for trådløs forbindelse)
- 500MB ledig harddiskplass

### Installer WADM (Philips Wireless Audio Device Manager, se FAQ)

- 1 Sett inn CDen for PC Suite i PCen.
- 2 Følg instruksjonene på PCen for å installere **WADM**.
- 3 Når sikkerhetsvarselet (Microsoft Windows-brannmur) vises, klikker du på **Fjern blokkering** for å la WADM-programmet kjøre på PCen.
  - > *Microsoft Windows-brannmur er fremdeles aktiv og lar bare WADM kjøre.*

### 🔗 Nyttig vink:

Du kan også se i brukerhåndboken til Microsoft Windows-brannmur og manuelt legge til WADM-programmet i listen over programmer som er sikre å kjøre.

- 4 Velg språk og godta lisensbetingelser.
- 5 På velkomstskjermen klikk **Next (Neste)**.
  - > *Installasjonsprosessen starter automatisk.*
- 6 Når installasjonen er fullstendig, klikk **Quit (Avslutt)**.

### Koble Senter til PC (Kablet forbindelse)

Bruk medlevert oransje Ethernet kablet for å koble WAC7500 til din PC. (Påse at ethernetporten til din PC er aktivert for å opprette WADM forbindelse).

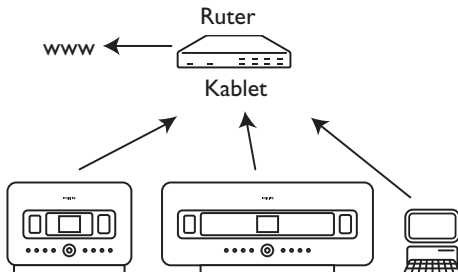

## Starte WADM

- 1 Dobbelklikk WADM.
- 2 Hvis ditt Senter vises, fortsett med trinn 6.
- 3 Hvis ditt Senter ikke er funnet, velg **Connection Wizard (Forbindelses veiviser)**.
- 4 I **Connection Wizard (Forbindelses veiviser)** skjerm, velg **Express Mode (Ekspress Modus)**.
- 5 Klikk **Next (Neste)** og følg instruksjonene.
- 6 Velg Senteret ditt fra listen og klikk **Connect now (Koble nå)**.

## Koble Senter til PC (Trådløs forbindelse)

Aktiver ditt trådløse aksesspunkt eller trådløse ruter.

Konfigurer nettverk fra Senter: Velg **Menu (Meny)** > **Settings (Innstillinger)** > **Network (Nettverk)** > **Wireless (Trådløs)** (velg ønsket nettverk) > (legg inn krypteringsnøkkel) > **Automatic (Automatisk)** > **Apply Settings (Bruk Innstillinger)** > **Yes (Ja)**

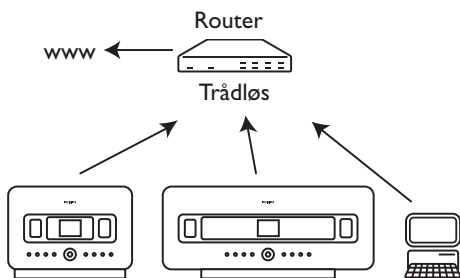



## Aktiver for Windows XP eller Vista:

- 1 Dobbeltklikk **WADM**.
- 2 En liste av oppdagede Senterer vises.
- 3 Hvis ditt Senter vises, fortsett med trinn 6.
- 4 Hvis ditt Senter ikke er funnet, velg **Connection Wizard (Forbindelses veiviser)**.
- 5 I **Connection Wizard (Forbindelses veiviser)** skjerm, velg **Express Mode (Ekspress Modus)**.
- 6 Klikk **Next (Neste)** og følg instruksjonene.
- 7 Velg Senteret ditt fra listen og klikk **Connect now (Koble nå)**.

### ✳️ Nyttig vink:

- Hvis IP konfigurasjonen til Senter ikke er i standard rekkevidde (Subnet maske: 255.255.0.0; IP adresse: 172.31.x.x), velg **Connection Wizard (Forbindelses veiviser) > Custom Mode (Søkingmodus)**. Tast inn aktuell IP konfigurasjon for Senter etter oppfordring. Trykk **MENU** og velg **Informasjon > Kablet** for å sjekke IP konfigurasjon.
- Når WADM kjøres, er kanskje internettaksess for din PC deaktivert. Lukk WADM for å gjenopprette aksess.

---

## 13 Gracenote® CD Informasjon

Gracenote® music recognition service (Gracenote® tjeneste for musikk gjenkjenning) utstyrer produktet med CD spor-informasjon (inkluderer album, artist, genre, sporinformasjon) fra den innebygde databasen. Ved hjelp av dette kan du kategorisere dine CD opptak (f.eks. under Artist, Album, Genre eller Alle spor) og blande sammen med eksisterende spor fra harddisken.

---



### 13.1 Gracenote® music gjenkjenningsdatabase

En CD-database med 800 MB (inneholder de 800.000 mest populære CD-er) er innebygd i hver  der man fort kan slå opp sporinformasjon. En oppdateringsfil som inneholder nylanserte CD-er er tilgjengelig for nedlasting hvert kvartal på [www.club.philips.com](http://www.club.philips.com).

---

#### 13.1.1 Oppdatere Gracenote® music gjenkjenningsdatabase

Bruk din PC for å registrere ditt produkt på [www.club.philips.com](http://www.club.philips.com) og gå til "Show Upgrades & Support (Vis oppdateringer & støtte)" for å laste ned Gracenote® Music recognition database oppdatering. Bemerk at oppdateringene er satt opp per kvartal og nye oppdateringer er uavhengig av gamle oppdateringer f.eks. kan en ny oppdatering bli installert, selv uten tidligere oppdatering.

Etter du har lagret filen på din PC, kan du enten brenne en CD med den oppdaterte filen ved hjelp av din favoritt CD brenner programvare og deretter lade CD-en til  for automatisk oppdatering, eller du kan bruke Gracenote® oppdateringsopsjoner til WADM hvis du har tilkoblet din PC til .

---

### 13.2 Gracenote® Internettspørsmål

Hvis CD sporinformasjonen til din nye CD disk ikke kan vises på WACS7500, er den raskeste og sikreste løsningen å påse at du har fulgt trinnene i **11.6 Koble til internett** og følger **13.2.1 Søke etter sporinformasjon**.

---

#### 13.2.1 Se i CD sporinformasjon

Når internettforbindelsen er etablert (se **11.6 Koble til internett**), sett inn CD-en som du ønsker informasjon om (sett inn disk in i lastespor til  med skriften mot deg).

Letingen starter øyeblikkelig. Systemet vil søke på den lokale Gracenote® CD databasen først. Hvis CD sporinformasjonen ikke kan finnes, vil online søk starte. Søkeresultatet vises på skjermen til .

#### Nyttig vink:

Når søking på internett mislykkes pga av forbindelsesfeil, kommer feilmeldingen "Check the internet setup for CD Database on-line (Sjekk internett-innstillinger for CD database on-line)" opp. Sjekk om internettforbindelsen din er korrekt (se **11.6 Koble til internett**).

## 14 Oppgradere maskinvare

### 14.1 Oppgradere maskinvare

Den leverte PC installerings-CD, Wireless Audio Device Manager (WADM), hjelper deg å få tak i oppgraderinger for WACS7500 Senter og Stasjon.

#### Viktig!

På Philips trådløs musikk **[C]**/**[S]**:

- Avbryt aldri maskinvareoppgradering før den er ferdig.
- Utfør aldri andre funksjoner før installasjonen er avsluttet.

- 1 Registrer ditt Philips Wireless Music Center hos [www.club.philips.com](http://www.club.philips.com).
- 2 Last ned oppgraderingsfiler for maskinvare og lagre dem på din PC.
- 3 Plasser **[C]** og **[S]** side ved side på en horisontal og solid overflate.
- 4 Koble **[C]** og **[S]** til strømforsyning.
  - > HD skjerm vises på **[C]**.
  - HD skjerm vises på **[S]** når **[S]** er koblet til **[C]**.
- 5 Koble **[C]** til din PC via den medleverte Ethernetkabelen.
- 6 Installer og aktiver WADM (se seksjon **12 Koble til din PC**).
- 7 Klikk for å komme inn i maskinvareoppgraderingsmenyen.
- 8 Som oppfordret, klikk **Browse (Søke)** og indikerer plassen hvor du har lagret maskinvareoppgraderingsfiler på din PC.
- 9 Klikk **Apply (Bruk)** for å starte oppgradering av maskinvare.

#### På Philips trådløs musikk (**[C]**):

Displayet viser '**Oppdaterer maskinvare, vennligst vent...**'

**[C]** vil relade seg selv under installasjonsprosessen.

Når **[C]** returnerer til HD skjerm, er installasjonen fullført.

#### På Philips trådløs musikk (**[S]**):

Starter installasjonen automatisk

Når **[S]** returnerer til HD skjerm, er installasjonen fullført.

---

## 14.2 Gjenopprette tidligere maskinvare

Etter maskinvaren til **C** er oppgradert, kan du gjenopprette den til den forrige versjonen etter ønske.

På **C**:

- 1 Trykk **MENU** for å komme inn på menyskjermen.
- 2 Bruk **▲** eller **▼** og **▶** for å legge inn **Innstillinger** fulgt av **Maskinvare**, så **Lagre på nytt maskinvare**.
- 3 Trykk **▶** for å velge **Ja**.

Etter oppgradering eller lagring på nytt av maskinvare til **C**, trenger du å reetablere Wi-Fi forbindelsen mellom **C** og **S**.

---

## 14.3 Reetablere Wi-Fi nettverk til Senter (**C**) og Stasjoner (**S**)

På **C**:

- 1 Trykk **MENU** for å komme inn på menyskjermen.
- 2 Bruk **▲** eller **▼** og **▶** for å velge **Stasjonsstyring (Mgnt)** meny.
- 3 Bruk **▲** eller **▼** og **▶** for å velge **Tilføy nye stasjoner**.  
> *Leting etter Stasjonene starter.*

På **S**:

- 1 Frakoble stikkkontakten til **S** og så koble den til strømforsyningen igjen.  
> **Kobler til Senter** vises.
- 2 På fjernkontrollen, trykk på **MENU** for å komme til valgskjermen til **Installasjonsmodus og Velg Server**.
- 3 Bruk **▲** eller **▼** og **▶** for å velge **Installasjonsmodus**.  
> *Stasjoner starter å koble seg til C.*
- 4 Trykk **STOP** **■** på **C** når alle **S** er funnet.

## 15 Tilbakestilling

Du kan tilbakestille **C** eller **S** til standardinnstillingene (inkludert nettverksinnstillinger).

**For å tilbakestille **C** eller **S**:**

- Tilbakestill **C** eller **S** for å reetablere Wi-Fi forbindelse mellom **C** og **S**.
  - Tilbakestill **C** eller **S** for å forandre måten **C** eller **S** kobles til et eksternt Wi-Fi / kablet nettverk.
- 1 Sjekk at **C**/**S** er satt på (se **5 Basisfunksjoner**).
  - 2 Trykk **MENU** for å komme inn på menykjermen.
  - 3 Bruk **▲** eller **▼** og **▶** for å velge **Innstillinger** fulgt av **Lagre på nytt innstillinger**.
  - 4 Trykk **▶** for å velge **Ja**.
    - > **C**/**S** er relatet.  
*Skjerm for språkvalg vises.*
  - 5 Velg språket du ønsker: English, Français, Español, Nederlands, Italiano eller Deutsch.
    - > **C**/**S** går inn i installasjonsmodus.  
*Søkingen etter **C** eller **S** starter.*  
*Wi-Fi forbindelsen blir gjenopprettet.*

**Hvis **C** er tilbakestilt og **S** er ikke tilbakestilt:**

- 1 På **S**, koble fra stikkkontakten og sett den inn igjen.
- 2 **Kobler til Senter** vises.
- 3 På fjernkontrollen trykk **MENU** for å komme til menykjerm.
- 4 Bruk **▲** eller **▼** og **▶** for å velge **Installasjonsmodus**.
- 5 **S** starter å koble seg til **C**.

**Hvis en **C** er tilbakestilt og **S** er ikke tilbakestilt:**

- 1 På **C**, velg **HD** modus.
- 2 Trykk **MENU** for å komme inn på menykjermen.
- 3 Bruk **▲** eller **▼** og **▶** for å velge **Stasjonsstyring** (Mgnt) meny.
- 4 Bruk **▲** eller **▼** og **▶** for å velge **Tilføy nye stasjoner**.
  - > **Leting etter Stasjonene** starter.

Hvis **C** og **S** er tilbakestilt:

1 Velg språk og gå deretter til **Installasjonsmodus**.

2 Trykk **STOP** på **C** når alle **S** er funnet.

**\* Nyttig vink:**

- Tilbakestilling til standardinnstillinger sletter ikke lagrede musikkspor.
- Etter gjenoppretting av standardinnstillingene, går nettverksmodus tilbake til ad-hoc-modus.

## 16 Tekniske data

### 16.1 Senter

#### Generelt

|                         |                |
|-------------------------|----------------|
| AC strøm                | 230V ±10%      |
| Dimensjoner (b x h x d) | 616x272x172mm  |
| Vekt (netto)            | omtrent 8,8 kg |

#### Effektforbruk

|                   |        |
|-------------------|--------|
| Aktiv             | < 45 W |
| Standby           | < 22 W |
| Eco Power Standby | < 1 W  |

#### Forsterker

|                    |                      |
|--------------------|----------------------|
| Utgangseffekt      | 2 x 20 + 40 W (RMS)  |
| Frekvensrespons    | 60 - 20,000 Hz, -3dB |
| Signal/støyforhold | 72 dBA (IEC)         |

#### Høytalere

##### Diskant-høytaler

|                     |                        |
|---------------------|------------------------|
| Strøm               | 20 W RMS / 30 W musikk |
| Frekvensområde      | 5 KHz - 20 KHz         |
| Følsomhet           | 76 dB / m / W          |
| Impedans            | 6 Ω (Ohm)              |
| Dimensjoner (b x h) | 72 x 42 mm             |

##### Midrange

|                     |                        |
|---------------------|------------------------|
| Strøm               | 20 W RMS / 30 W musikk |
| Frekvensområde      | 130 KHz - 5 KHz        |
| Følsomhet           | 76 dB / m / W          |
| Impedans            | 6 Ω (Ohm)              |
| Dimensjoner (b x h) | 75 x 75 mm             |

##### Subwoofer

|                 |                        |
|-----------------|------------------------|
| Strøm           | 50 W RMS / 75 W musikk |
| Frekvensområde  | 75 KHz - 500 KHz       |
| Følsomhet       | 83 dB / m / W          |
| Impedans        | 12 Ω (Ohm)             |
| Dimensjoner (Ø) | 125 mm                 |

#### Hodetelefoner

|          |                  |
|----------|------------------|
| Impedans | 16 - 150 Ω (Ohm) |
|----------|------------------|

#### Inngangsfølsomhet

|        |        |
|--------|--------|
| AUX IN | 500 mV |
|--------|--------|

#### Trådløs

|                   |   |
|-------------------|---|
| Trådløs standard  | 802.11g, baklengs kompatibel til 802.11b    |
| Trådløs sikkerhet | WEP (64 eller 128bit), WPA/WPA2 (8-63 tegn) |
| Frekvensområde    | 2412-2462 MHz (CH1-CH11)                    |

#### Kablet (LAN / Ethernet)

|                      |                    |
|----------------------|--------------------|
| Kablet standard      | 802.3 / 802.3u     |
| Hastighet            | 10 / 100 MBit/s    |
| Modus                | halv / full duplex |
| Kryssoverdetektering | Ja                 |

#### Kanalvelger

|                              |                                       |
|------------------------------|---------------------------------------|
| FM bølgelengde               | 87.5-108 MHz                          |
| Antall forhåndsinnstillinger | 60                                    |
| FM antenne/kabel             | COAX / Dipolantenne (75W IEC-kobling) |

#### HD spiller

|                                    |  |
|------------------------------------|--|
| Frekvensområde                     | 60-20,000 Hz, -3 dB                                  |
| Signal/støyforhold                 | 72 dBA (IEC)   |
| MPEG 1 Layer 3 (MP3-CD)            | MPEG AUDIO   |
| MP3-CD bit rate                    | 32-320 kbps, VBR                                     |
| WMA bit rate                       | opp til 160 kbps                                     |
| Stikkprøvefrekvens                 | 32, 44.1, 48 kHz                                     |
| HD lagringskapasitet               | 80GB*  |
| Opptakskvalitet                    | 128, eller 160, eller 192, eller 256, eller 320 kbps |
| Opptakshastighet                   | 1x, 4x   |
| CDDB (CD gjenkjenningssesdatabase) | intern Gracenote® / netttadgang aktivert             |

\* Faktisk formattert kapasitet vil være mindre

#### USB spiller

|                        |  |
|------------------------|--|
| USB                    | 12Mb/s, V1.1 (støtter MP3, WMA og M4A filer) |
| USB klasse             | MSC, MTP                                     |
| Antall av spor/titler: | maksimum 9999                                |

Spesifikasjoner og eksternt utseende er gjenstand for forandring uten varsel.

## 16.2 Stasjon

### Generelt

|                         |               |
|-------------------------|---------------|
| AC strøm                | 230V ±10%     |
| Dimensjoner (b x h x d) | 387x272x128mm |
| Vekt (netto)            | omtrent 3.6kg |

### Effektforbruk

|                   |       |
|-------------------|-------|
| Aktiv             | <25W  |
| Standby           | < 20W |
| Eco Power Standby | < 1 W |

### Forsterker

|                    |                      |
|--------------------|----------------------|
| Utgående effekt    | 2x7.5+15W(RMS)       |
| Frekvensrespons    | 60 - -20 000Hz, -3dB |
| Signal/støyforhold | 72 dBA (IEC)         |

### Høytalere

#### Full rekkevidde

|                     |                         |
|---------------------|-------------------------|
| Strøm               | 100 W RMS / 15 W musikk |
| Frekvensområde      | 150 KHz - 20 KHz        |
| Følsomhet           | 75 dB / m / W           |
| Impedans            | 4 Ω (Ohm)               |
| Dimensjoner (b x h) | 75 x 75 mm              |

#### Woofers

|                 |                         |
|-----------------|-------------------------|
| Strøm           | 100 W RMS / 15 W musikk |
| Frekvensområde  | 120 KHz - 400 KHz       |
| Følsomhet       | 77 dB / m / W           |
| Impedans        | 14 Ω (Ohm)              |
| Dimensjoner (Ø) | 64 mm                   |

### Hodetelefoner

|          |                  |
|----------|------------------|
| Impedans | 16 - 150 Ω (Ohm) |
|----------|------------------|

### Inngangsfølsomhet

|        |        |
|--------|--------|
| AUX IN | 500 mV |
|--------|--------|

### Trådløs

|                   |   |
|-------------------|---|
| Trådløs standard  | 802.11g, baklengs kompatibel til 802.11b    |
| Trådløs sikkerhet | WEP (64 eller 128bit), WPA/WPA2 (8-63 tegn) |
| Frekvensområde    | 2412-2462 MHz (CH1-CH11)                    |

### Kablet (LAN / Ethernet)

|                                  |                    |
|----------------------------------|--------------------|
| Kablet standard                  | 802.3 / 802.3u     |
| Hastighet                        | 10 / 100 MBit/s    |
| Modus                            | halv / full duplex |
| Kryssoverdetektering (Auto MDIX) | Ja                 |

### Kanalvelger

|                              |                                       |
|------------------------------|---------------------------------------|
| FM bølgelengde               | 87.5-108 MHz                          |
| Antall forhåndsinnstillinger | 60                                    |
| FM antenne/kabel             | COAX / Dipolantenne (75W IEC-kobling) |

### HD spiller

|                         |                     |
|-------------------------|---------------------|
| Frekvensområde          | 60-20,000 Hz, -3 dB |
| Signal/støyforhold      | 72 dBA (IEC)        |
| MPEG 1 Layer 3 (MP3-CD) | MPEG AUDIO          |

|                    |                  |
|--------------------|------------------|
| MP3-CD bit rate    | 32-320 kbps, VBR |
| WMA bit rate       | opp til 160 kbps |
| Stikkprøvefrekvens | 32, 44.1, 48 kHz |

### USB spiller

|                        |  |
|------------------------|--|
| USB                    | 12Mb/s, V1.1 støtter MP3, WMA og M4A filer |
| USB klasse             | MSC, MTP                                   |
| Antall av spor/titler: | maksimum 9999                              |









**Spesifikasjoner og eksternt utseende er gjenstand for forandring uten varsel.**









## 17 Vanlige spørsmål







### Pass På!

- Prøv aldri å reparere systemet selv, fordi dette gjør at garantien blir ugyldig. Ikke åpne systemet fordi det er fare for elektrisk støt.
- Ved feil, sjekk først punktene nedenfor før du leverer systemet for reparasjon. Hvis du ikke er i stand til å løse problemet ved hjelp av disse henvisningene, ta kontakt med din forhandler eller Philips for å få hjelp.

| Problem   | Løsning  |
|---|--|
| <b>Under førstegangs oppsett, viser  skjermen "Søking etter Senter".</b> | <ul style="list-style-type: none"><li>• Sjekk at du har plassert  og  side ved side på en horisontal og solid overflate.</li><li>• Sjekk at du har koblet  til strømforsyningen.</li><li>• Når en ny  skal tilføyes, sjekk at  er i installasjonsmodus (se <b>11.1 Nettverksinnstillinger: Legg til Stasjoner til Wi-Fi nettverk på </b>).</li><li>• Slå av ethvert nærliggende trådløst aksesspunkt hvis du oppdager vanskeligheter med å koble  og .</li></ul> |

| Problem  | Løsning  |
|--|--|
| <p><b>Det er interferenser på min trådløse (Wi-Fi) forbindelse mellom <b>C</b> og <b>S</b>.</b></p> <p>WACS7500 arbeider i 2.4GHz radiofrekvensspekteret. Mange andre husholdnings/IT enheter arbeider under samme frekvensspektrum, for eksempel: mikrobølgeovner, Dect telefoner, bluetooth enheter som bluetooth hodetelefoner, datamaskinmus, trådløse rutere, trådløse telefoner, Wi-Fi kompatible skrivere, PDA. Disse enhetene kan interferere med Wi-Fi forbindelsen mellom <b>C</b> og <b>S</b>, som fører til interferenser som f. eks. pausering under avspilling, langsom respons på dine kommandoer osv. Interferensstyrken varierer, avhengig av strålingen, fra enheten og signalstyrken av Wi-Fi i denne posisjonen.</p> | <ul style="list-style-type: none"> <li>• Når settet spiller, stopp avspillingen og utfør følgende tiltak:</li> <li>• Hold <b>C</b> eller <b>S</b> minst 3 meter vekk fra slike enheter.</li> <li>• Bruk WEP/WPA nøkkel når du kobler <b>C</b> og <b>S</b> til et eksisterende trådløst PC nettverk. For å innstille WEP/WPA nøkkel, koble <b>C/S</b> til din PC ved bruk av Philips Wireless Audio Device Manager (WADM) som er på medlevert PC Suite CD. I WADM enhets-konfigurasjon, gå til trådløst nettverk undermeny, og i enhet trådløs autorisasjonstype, velges WEP eller WPA.</li> <li>• Skift operasjonskanal til <b>C</b> og <b>S</b> når du kobler dem til et eksisterende trådløst PC nettverk. For å skifte kanaler, koble <b>C/S</b> til din PC ved bruk av Philips Wireless Audio Device Manager (WADM) som er medlevert i PC Suite CD. I WADM enhets-konfigurasjon, gå inn i SSID til ditt trådløse nettverk og velg ad-hoc modus. Se i seksjon <b>12 Koble til din PC</b> og WADM hjelpefilen.</li> <li>• Hvis mulig, skift kanalene for de andre Wi-Fi enhetene hjemme hos deg.</li> <li>• Snu enhetene i forskjellige retninger for å minske interferenser.</li> </ul> |
| <p><b>Stasjoner reagerer når du betjener fjernkontrollen til <b>C</b>.</b></p>   | <ul style="list-style-type: none"> <li>• Fjernkontrollen til <b>C</b> er sterk nok til å betjene flere <b>S</b> innenfor en viss distanse eller vinkel. Sjekk om <b>S</b> er plassert i forskjellige rom eller plasser dem i forskjellige vinkler.</li> <li>• Bruk fjernkontrollen til <b>C</b> eller kontrollene på settet.</li> </ul>  |
| <p><b>'x' blinker på synkroniseringsskjermen til fjernkontrollen til <b>C</b>.</b></p>   | <p>Signalfeil. Sjekk at du peker med fjernkontrollen mot IR sensor på settet som du vil betjene.</p>   |

| Problem  | Løsning   |
|--|---|
| Ingingting kommer opp på den synkroniserte skjermen på 2-veis fjernkontrollen til  , selv når settet er slått på. | Du har satt på enheten med  -knappen på enheten og ikke  -knappen på 2-veis fjernkontrollen. Trykk på <b>REFRESH</b> på Senterets 2-veis fjernkontroll for å synkronisere skjermen. |
| Fjernkontrollen virker ikke som den skal.  | <ul style="list-style-type: none"> <li>• Reduser avstanden mellom fjernkontrollen og settet.</li> <li>• Sett inn batteriene med korrekt polaritet (+/- som indikert inni rommet).</li> <li>• Bytt batteriene.</li> <li>• Pek med fjernkontrollen direkte mot IR sensoren.</li> </ul>  |
| Skjermen til  står fast i en meny eller viser ingen reaksjon over lengre tid (2 – 5 minutter).                    | Prøv først å trykke  til å gå til strømsparingsmodus. Hvis problemet vedblir, koble strømmen på nytt (ta ut stikkkontakten og sett den inn igjen) for å tilbakestille  .            |
| "No Disk (Ingen disk)" / "Cannot read CD (kan ikke lese CD)" blir vist.  | <ul style="list-style-type: none"> <li>• Sett i en disk som passer.</li> <li>• Sjekk om disken er satt inn med tekstsiden (etiketten) mot deg.</li> <li>• Vent til fuktig kondensasjon på linsen forsvinner.</li> <li>• Erstatt eller rens disken, se <b>1.5 Vedlikehold</b>.</li> <li>• Bruk en ferdig CD-RW eller CD-R.</li> </ul>                  |
| Lyden høres ikke eller er av dårlig kvalitet.  | <ul style="list-style-type: none"> <li>• Juster volumet.</li> <li>• Frakoble hodetelefoner.</li> <li>• Slå av <b>MUTE</b>.</li> </ul>   |
| Disken hopper over spor.   | <ul style="list-style-type: none"> <li>• Erstatt eller rens disken.</li> <li>• Slå av <b>SHUFFLE</b>.</li> </ul>  |
| Lyden hopper under MP3/WMA avspilling.   | <ul style="list-style-type: none"> <li>• MP3/WMA filen kan være komprimert med et nivå som overskrider 320 kbps. Bruk et lavere kompresjonsnivå for å kopiere CD spor.</li> <li>• Erstatt eller rens disken.</li> </ul>   |

| Problem  | Løsning   |
|--|---|
| <b>Noen filer på USB enheten blir ikke vist.</b>   | <ul style="list-style-type: none"> <li>• Sjekk om antall mapper overskrider 99 eller antall titler overskrider 999.</li> <li>• Kun fullstendig opptatte MP3/WMA filer kan blir funnet og avspilt av WACS7500. Sjekk om filen er fullstendig tatt opp.</li> <li>• DRM-beskyttet WMA filer kan ikke avspilles på WACS7500.</li> </ul>   |
| <b>Radiomottakelse er dårlig.</b>  | <ul style="list-style-type: none"> <li>• Hvis signalet er for svakt, juster antennen eller koble til en ekstern antenne for bedre mottakelse.</li> <li>• Øk avstanden mellom / og din TV eller VCR.</li> </ul>  |
| <b>Det oppstår interferenser hver gang  eller  kommer i nærheten av min PC. (Slike interferenser forekommer hos de fleste innebygde radioprodukter.)</b> | <ul style="list-style-type: none"> <li>• Installer den leverte FM kabelantennen for bedre mottakelse.</li> <li>• Hold  eller  minst 1 meter vekk fra din PC.</li> </ul>   |
| <b>Hvordan monterer jeg  på veggen?</b>   | <p>Bruk det leverte veggmontasjesettet for Stasjonen. Det anbefales at du får kvalifisert personell til å montere braketten sikkert på veggen, før du installerer Stasjonen For detaljer, se i appendiks: <b>Hvordan montere Stasjon () på en vegg.</b></p>  |
| <b>Noen WADM funksjoner fungerer ikke.</b>   | <p>Din anti-virus programvare kan ha innvirkning på driften av WADM. Slå av anti-virus programvare midlertidig.</p>   |
| <b>Jeg redigerte ID3 tags i WADM, men skjermen viser ikke de oppdaterte ID3 taggene. Hva skal jeg gjøre?</b>   | <ul style="list-style-type: none"> <li>• Gå til <b>File (Fil) &gt; Refresh Content (Gjenoppfrisk innhold)</b> for å oppdatere WADM.</li> <li>• Start på nytt WADM.</li> </ul>   |
| <b>Sikkerhetskopifunksjonen fungerer ikke.</b>   | <p>Den forrige filen som ble sikkerhetskopiert, ble slettet i Windows Explorer. Slett aldri filer på denne måten. Hvis du ønsker å slette en sikkerhetskopi-fil, bruk WADM for det. Hvis sikkerhetskopier har blitt slettet ved et uhell, vennligst finn filen som heter YOURMAC.inx ved hjelp av Explorer søkeverktøy og slett den etterpå. Kun etter det kan du lage en sikkerhetskopi igjen.</p> |

| Problem   | Løsning   |
|---|---|
| <p><b>Jeg har problemer med å installere WADM eller aktivere WADM etter installasjon.</b></p> | <ul style="list-style-type: none"> <li>• Vennligst påse at ditt operativsystem enten er Windows 2000 med service pack 4 og høyere, eller Windows XP.</li> <li>• Vennligst sjekk din PC for virus.</li> <li>• Vennligst påse at Microsoft Windows Media Player er installert på din PC.</li> </ul>   |
| <p><b>Trådløs oppgradering av <b>S</b> feilet.</b></p>  | <p>Oppgrader <b>S</b> via Ethernet kabel ved å følge trinnene under:</p> <ol style="list-style-type: none"> <li><b>1</b> Koble <b>S</b> til din PC via den medleverte Ethernetkabelen og strøm til Stasjon.</li> <li><b>2</b> Last ned maskinvareoppgraderingsfilen spesifisert for <b>S</b>.</li> <li><b>3</b> Utfør WADM og klikk på Firmvare upgrade (maskinvareoppgradering).</li> <li><b>4</b> Følg informasjonene på skjermen for å ferdigstille resterende trinn.</li> </ol> |

| Problem  | Løsning   |
|--|---|
| <p>Jeg har utført alle trinnene beskrevet i koble til PC håndbok for å koble min WACS7500 mitt trådløse hjemmenettverk, men <b>C</b> og <b>S</b> er fremdeles ikke koblet til hverandre.</p> | <ul style="list-style-type: none"> <li>• På <b>C</b>, gå til <b>Menu (Meny) &gt; Information (Informasjon) &gt; Wireless Status (Trådløse status)</b>. Sjekk at <b>C</b> har blitt endret fra ad-hoc til infrastrukturmodus. Sjekk også at SSID, WEP nøkkel, eller WPA nøkkel passer med oppsetningen av ditt trådløse hjemmenettverk. Gjør det samme på <b>S</b>.</li> <li>• Prøv å skifte SSID på din ruter til et mer unikt navn hvis det er for generisk. Kanskje naboene din bruker en ruter med samme SSID.</li> <li>• WACS7500 støtter trådløse forbindelser og kabelforbindelser samtidig. Det kan hende at din trådløse IP adresse og din kabel IP adresse er på samme undernett. Dette forvirrer WACS7500. Det anbefales å skifte DHCP rekkevidde til din trådløse ruter slik at den trådløse IP adressen som blir mottatt av WACS7500 er på et annet undernett enn IP adressen til kabelnettverket.</li> <li>• Du har kanskje glemt å innstille de trådløse nettverks-innstillinger på <b>S</b>. Hvis du ikke har gjort det, følg seksjon <b>12 Koble til PC</b> om hvordan sette opp <b>S</b> til nettverket.</li> <li>• Prøv å skifte ruterkanalen for dine nettverks-innstillinger hjemme.</li> <li>• På din ruter forslår vi at du bruker WPA nøkkel i stedet for WEP nøkkel. Når du bruker WEP som krypteringsnøkkel, innstill alle 4 nøklene på samme måten.</li> <li>• Vær sikker på at turbomodus til din trådløse ruter er slått av (hvis din ruter har denne funksjonen).</li> </ul> |
| <p>Jeg ser meldingen 'Sjekk internettet-oppsett for CD database on-line' selv når jeg er sikker at WACS7500 er koblet til mitt trådløse nettverk hjemme med internett oppkobling.</p>        | <ul style="list-style-type: none"> <li>• Gå til <b>Menu (Meny) &gt; Network (Nettverk) &gt; Internett</b> for å sjekke om din DNS server er korrekt satt opp. Påse også at din proxy server er satt opp, hvis ditt trådløse nettverk hjemme trenger en proxy for internett oppkobling.</li> <li>• Det kan også hende at du allerede er vellykket koblet opp til Gracernote® online, men CD-en din er ikke i deres database.</li> </ul>  |

---

## 18 Appendiks

---

### 18.1 Hvordan montere Stasjon (S) på en vegg.

**Viktig!**

- Veggmonteringsinstruksjonene er kun ment for kvalifiserte installatører!
- Be om kvalifiserte installatører til å utføre veggmonteringen som inkluderer å bore hull, feste braketten og montere S på braketten.

Montere S og bruke C frittstående.

---

#### 18.1.1 Hva er i det leverte montagesettet

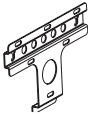

1 x montasjebra-kett for S



2 x skruer

---

#### 18.1.2 Hva mer trenger du

- Passende skruer og veggankre for hvert av hullene i monteringsbraketten som følger med.
- Elektrisk drill
- Skrutrekker

---

### 18.1.3 Forberedelse

Prøv de nødvendige kontaktene på baksiden og Wi-Fi forbindelsen mellom **C** og **S** for å finne en passende plass for installasjon/montering (se **3 Installasjon**).

#### Viktig!

#### For å unngå risiko for personskader og skader på eiendom samt på produktet:

- Sjekk etter forsyningsrør (gas, vann, strøm etc.) før boring av hull.
- Vurder nødvendige skruetyper til å bære Stasjon **S**.
- Velg riktig drill og bit til veggtypen for å bore hullene.
- Ta alle forsiktighetsregler i bruk når du utfører denne jobbtypen av montering/installasjon.

---

### 18.1.4 Montere Stasjon

Du kan montere stasjon på veggen ved å bruke medlevert brakett.

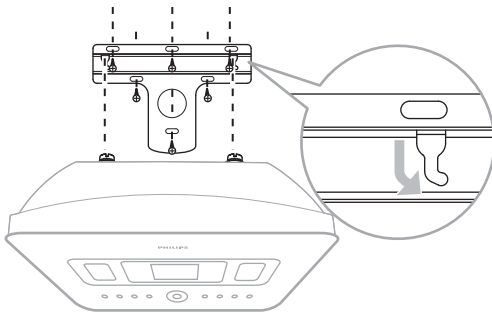

- 1 Plasser braketten rett i den valgte posisjonen på veggen. Bruk blyant for å markere borehull.
- 2 Bor hullene som markert.
- 3 Fest braketten til veggen med passende skruer (følger ikke med) og veggankre (følger ikke med) i alle hullene i veggmonteringsbraketten.
- 4 Bruk en skrutrekker og fest medleverte skruer til **S** som vist:
- 5 Hak på / monter **S** på plass som vist:





## Avtale om sluttbrukerlisens

### **BRUK AV DETTE PRODUKTET FORUTSETTER AT VILKÅRENE NEDENFOR AKSEPTERES.**

#### **Gracenote® MusicID® Vilkår for bruk**

Dette apparatet inneholder programvare fra Gracenote, Inc. of Emeryville, California ('Gracenote'). Programvaren fra Gracenote (the 'Gracenote Software') muliggjør dette programmet til å utføre online diskidentifikasjon og å skaffe musikkrelatert informasjon, inkludert navn, artist, spor, og tittelinformasjon ('Gracenote Data') fra online servere ('Gracenote Servers') og å utføre andre funksjoner. Du kan kun bruke Gracenote Data ved hjelp av sluttbrukerfunksjonene til dette apparatet.

Du aksepter å kun bruke Gracenote Data, the Gracenote Software, and Gracenote Servers til eget ikke kommersielt personlig bruk. Du aksepterer å ikke formidle, kopiere, overføre, eller sende Gracenote Software eller noe Gracenote Data til noen tredjepart. **DU AKSEPTERER Å IKKE BRUKE ELLER UTNYTTE GRACENOTE DATA, GRACENOTE PROGRAMVARE ELLER GRACENOTE SERVERE, UNNTAGEN HVOR DET ER UTTRYKKELEG GITT TILLATELSE.**

Du samtykker i at din ikke-eksklusive lisens for å bruke Gracenote Data, Gracenote Programvare og Gracenote Servere forfaller hvis du krenker disse restriksjonene. Hvis lisensen forfaller, samtykker du å slutte med all bruk av Gracenote Data, Gracenote Programvare og Gracenote Servere. Gracenote reserverer alle rettigheter på Gracenote Data, Gracenote Programvare og Gracenote Servere med alle eierrettigheter inkludert. Under ingen omstendigheter vil Gracenote bli ansvarlig for noen som helst betalinger til deg for noen som helst informasjon du skulle levere. Du aksepterer at Gracenote, Inc. kan påtvinge sin rett under denne avtalen mot deg direkte i sitt eget navn.

Gracenote MusicID Service brukes som unik identifikasjon til å spore henvendelser for statistiske formål. Hensikten med tilfeldig tildelt numerisk identifisering, er å tillate Gracenote MusicID Service å telle antall forespørsler uten å kjenne til hvem du er. For mer informasjon, se på nettsiden til Gracenote Privacy Policy for Gracenote MusicID Service.

Gracenote Programvare og hvert objekt av Gracenote Data er lisensiert til deg "SOM DET ER". Gracenote gir ingen fremstillinger eller garantier, uttrykkelig eller underforstått, angående nøyaktigheten til noen Gracenote Data fra Gracenote Servere. Gracenote forebeholder seg retten til å slette data fra Gracenote Servere eller forandre data kategorier i tilfelle Gracenote anser det nødvendig. Ingen garanti blir gitt om at Gracenote Programvare eller Gracenote Servere er feilfrie eller at funksjonen til Gracenote Programvare eller Gracenote Servere fungerer uavbrutt. Gracenote er ikke forpliktet til å levere ny avansert- eller typer av tilleggsdata eller kategorier til deg som leveres av Gracenote i fremtiden. Gracenote tar også forbehold om å slutte med sin online tjeneste til enhver tid.

**GRACENOTE SIER FRA SEG ALT ANSVAR FOR GARANTIER, UTTRYKKELEGE ELLER UNDERFORSTÅTTE, INKLUDERT, MEN IKKE BEGRENSET TIL, UNDERFORSTÅTTE GARANTIER ANGÅENDE SALG, EGNET FOR BESTEMT BRUK, TITTEL OG IKKE KRENKENDE. GRACENOTE OVERTAR INGEN GARANTI FOR RESULTATER SOM DU FÅR VED BRUK AV GRACENOTE PROGRAMVARE ELLER NOEN GRACENOTE SERVERE. IKKE I NOE TILFELLE ER GRACENOTE ANSVARLIG FOR NOEN SKADER MED KONSEKVENSER ELLER TILFELDIGE SKADER ELLER FOR NOE TAP AV GEVINST ELLER OMSETNING.**

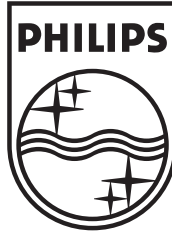

**Be responsible  
Respect copyrights**

Specifications are subject to change without notice.  
Trademarks are the property of Koninklijke Philips  
Electronics N.V. or their respective owners  
© 2008 Koninklijke Philips Electronics N.V.  
All rights reserved.  
[www.philips.com](http://www.philips.com)



Printed in China  
wk8132

