

DVD Micro Theatre

MCD728

Register your product and get support at

www.philips.com/welcome

User manual

使用説明



PHILIPS

HDMI

HDMI (High Definition Multimedia Interface) is a digital interface that allows pure HD digital video transmission without the loss of image quality. The integrated control bus allows system control between the TV set and connected devices like a digital set top box.

DOLBY VIRTUAL SPEAKER

DVS (Dolby Virtual Speaker) technology creates a highly compelling 5.1-channel listening experience from as few as two speakers, making it an ideal entertainment solution for locations where space for multiple speaker setup is limited.

This product incorporates copyright protection technology that is protected by method claims of certain U.S. patents and other intellectual property rights owned by Macrovision Corporation and other rights owners. Use of this copyright protection technology must be authorized by Macrovision Corporation, and is intended for home and other limited viewing uses only unless otherwise authorized by Macrovision Corporation. Reverse engineering or disassembly is prohibited.

DivX, DivX Certified, and associated logos are trademarks of DivX Networks, Inc and are used under license.



Windows Media is a trademark of Microsoft Corporation.

Manufactured under license from Dolby Laboratories.

"Dolby", "Pro Logic" and the double-D symbol are trademarks of Dolby Laboratories.

CAUTION

Use of controls or adjustments or performance of procedures other than herein may result in hazardous radiation exposure or other unsafe operation.

English 7

中文 42

DEMO MODE

To turn ON

Press **PRESET-/■** button

To turn OFF

Press **PRESET-/■** button again

一般事項

| | |
|------------|----|
| 功能特點 | 44 |
| 隨機配件 | 44 |
| 環保訊息 | 44 |
| 安裝 | 45 |
| 維護保養 | 45 |

連接

| | |
|---------------------------------|-------|
| 步驟一：放置揚聲器及重低音揚聲器 | 46 |
| 步驟二：連接揚聲器 | 47 |
| 步驟三：連接控制電纜 | 47 |
| 步驟四：連接電視機 | 47-49 |
| 使用複合視頻插口 | 47 |
| 使用 Component Video 分量視頻插口 | 48 |
| 使用 S-Video (S-視頻) 插口 | 48 |
| 使用外接的 RF 射頻調制器 | 49 |
| 步驟五：連接FM天線 | 49 |
| 步驟六：連接電源線 | 50 |
| 附加連接：連接其它設備 | 50 |

功能概述

| | |
|---------------------|-------|
| DVD 播放機及功率放大器 | 52 |
| 遙控器 | 53-54 |

準備

| | |
|-----------------------------|----|
| 步驟一：裝入遙控器電池 | 55 |
| 使用遙控器操作本機 | 55 |
| 步驟二：設定電視機 | 55 |
| 選擇與電視機對應的彩色制式 | 55 |
| 設定逐行掃描功能 (只用於逐行掃描電視機) | 55 |
| 手動關閉逐行掃描 | 56 |
| 步驟三：設定所需的語言 | 57 |
| 設定顯示語言 | 57 |
| 設定聲音、字幕和光碟選單語言 | 57 |

基本操作

| | |
|---------------------|----|
| 開啟或關閉系統 | 58 |
| 省電自動備用狀態 | 58 |
| 音量控制 | 58 |
| 音效控制 | 58 |
| DBB (動態低音增強) | 58 |
| DSC (數字音效控制) | 58 |
| LOUDNESS (響度) | 58 |
| 移動式喇叭 | 58 |
| 調整顯示屏亮度 | 59 |
| 功能介紹模式 | 59 |

光碟操作

| | |
|--------------------------|-------|
| 可播放的光碟 | 60 |
| 區碼 | 60 |
| 播放光碟 | 60 |
| 使用光碟目錄 | 61 |
| 基本播放控制 | 61-63 |
| 暫停播放 | 61 |
| 選擇歌曲、章節或標題 | 61 |
| 從上次停止位置恢復播放 | 61 |
| 縮放 | 61 |
| 重複 | 61 |
| 重複A-B | 62 |
| 慢動作 | 62 |
| 編程 (圖片CD無此功能) | 62 |
| 向前或向後查找 | 62 |
| 根據時間、章節或歌曲名搜索 | 62 |
| 播放過程中的訊息顯示 (圖片CD無此功能) .. | 62-63 |
| 光碟特殊功能 | 63 |
| 播放標題 | 63 |
| 攝影機角度 | 63 |
| 更換音頻語言 | 63 |
| 更換聲道 | 63 |
| 字幕 | 63 |
| 播放MP3/WMA/JPEG圖片CD | 63 |
| 播放MP3/WMA碟 | 63 |
| 一般操作 | 63 |
| 播放選擇 | 63 |
| 播放JPEG圖片光碟 | 64 |
| 一般操作 | 64 |
| 播放選擇 | 64 |
| JPEG圖片碟特殊功能 | 64 |
| 預覽 | 64 |
| 圖片縮放 | 64 |
| 多角度播放 | 64 |
| 播放DivX光碟 | 64 |

系統菜單選項

| | |
|---------------|-------|
| 基本操作 | 65 |
| 通用設定頁 | 65~66 |
| 電視機形式 | 65 |
| 顯示語言 | 65 |
| 屏幕保護 | 65 |
| DIVX注冊碼 | 66 |
| 音頻設定頁 | 66~67 |
| 數位音訊設定 | 66 |
| 數碼音頻設定 | 66 |
| 杜比數碼設定 | 67 |
| 3D處理 | 67 |
| HDCD | 67 |
| 夜間模式 | 67 |
| 視頻設定頁 | 67~68 |
| 色差視頻 | 68 |
| 電視機模式 | 68 |
| 畫質設定 | 68 |
| HDMI設定 | 68 |
| 初期設定頁 | 69~70 |
| 年齡控制 | 69 |
| 出廠設定 | 69 |
| 密碼設定 | 70 |

其它功能

| | |
|------------------|----|
| 電台接收 | 71 |
| 調諧選台 | 71 |
| 預設電台 | 71 |
| 收聽預設電台 | 71 |
| 設定時鐘 | 71 |
| 設定關機或開機定時器 | 72 |
| 關機定時器設定 | 72 |
| 開機定時器設定 | 72 |

| | |
|-------------------|----|
| 技術規格 | 73 |
|-------------------|----|

| | |
|-------------------|-------|
| 故障排除 | 74~76 |
|-------------------|-------|

| | |
|-----------------|----|
| 辭彙 | 77 |
|-----------------|----|

一般事項

感謝您購買本產品。歡迎來到飛利浦的世界！

為充分享受飛利浦為您提供的好處，請至下列位置註冊產品：

功能特點

這套 DVD 微型音響組合配有 2.1 聲道全數碼放大器，可營造出在影院中方可體驗到的動感音質；並且融合了部分家庭影院的最佳功能。

其它功能特點包括：

內置杜比數碼解碼器，支持超凡環繞聲和 DSC 音效設定。

其它可選元件連接

你可以將此 DVD 微型音響組合與其它音頻或音/視頻組件相連。

夜間模式

你可以使用動態範圍壓縮以減少在杜比數碼模式中不同聲音的響度差異。

年齡控制 (分級)

你可以為你的孩子設置影片分級使他們無法觀看任何高於你所設級別的 DVD 影碟。

關機/開機定時器

系統可以根據預定的時間自動關機/開機。

逐行掃描

逐行掃描為建基於影片的訊源提供無閃爍的高畫質影像。當一張圖片刷新時，其垂直分辨率可倍增至 525 線。

註：

- 為了充分享受逐行掃描功能，你需要具備一台逐行掃描電視機。

隨機配件

- 遙控器 (配一對 AAA 電池)
- FM 拖尾天線
- 複合視頻線 (黃色)
- 控制電纜
- 兩個前喇叭，包含兩條喇叭接線
- 一個無源揚聲器包括一條重低音揚聲器電纜
- 本使用說明書和快速啟用指南

以上各項物件如有任何缺損，請與經銷商或飛利浦聯繫解決。

環保訊息

我們已把多餘的包裝材料省掉。並儘量使包裝物容易分為如下三種材料：紙板 (紙箱)、聚苯乙烯泡沫塑料 (減震) 和聚乙烯 (包裝袋和保護性泡沫膠紙)。

若由專業公司進行拆卸，你這台產品中含有的某些材料可再循環使用。在處理這些廢棄的包裝材料、耗盡電池及舊設備時，請遵守當地的有關法規。

安裝

- 將本機放置在平坦、堅穩的平面上。
- 若放置櫃中，請確保機身的後部、頂部及左右兩邊與櫃壁至少留有 10 厘米 (4 英寸) 的空隙，以保持良好通風。
- 切勿將本機放置在過高、過低溫度或潮濕環境中。
- 勿讓本機遭受水滴或水濺。
- 在本機上不應放置諸如花瓶一類的裝滿液體的物品。
- 在本機上不應放置裸露的火焰源，如點燃的蠟燭。
- 將本機安裝在交流電源插座附近，以便於插拔電源插頭。
- 通風孔不應覆蓋諸如報紙、桌布和窗簾等物品而妨礙通風。

維護保養

- 當光碟比較髒時，應該用一塊不起毛的清潔布來抹擦。抹擦時應從中央向外，而不要沿圓周方向抹擦。
- 勿讓本系統、電池或光盤暴露在潮濕、雨淋和多塵的環境，也不要將它們放置在加熱設備附近或陽光直射的場所，以免過度受熱。時刻保持光碟托盤關閉以防止鏡頭堆積灰塵。
- 切勿在光盤上使用苯、稀釋劑和市面上售賣的清潔劑等溶劑，也不可使用模擬唱片用的抗靜電噴劑。
- 若突然將本播放機由寒冷至溫暖的環境時，鏡頭或會出現水氣凝結的情況，令本播放機無法播放光碟。請將本機放置在溫暖環境直到水氣完全蒸發。

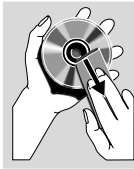

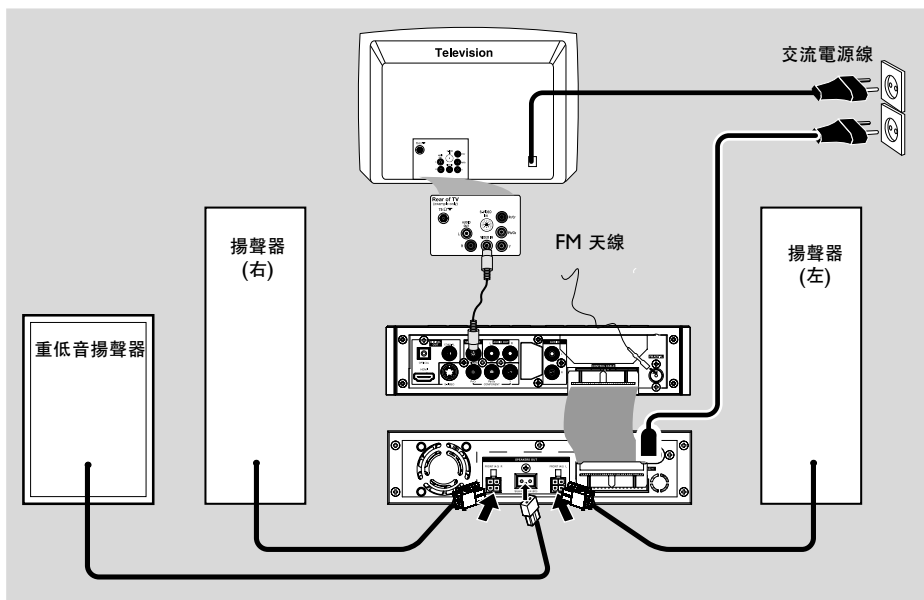

重要事項！

- 銘牌位於本機底部。
- 請注意位於本機底部的電壓選擇開關已被廠家預設為 220V。若你所在的國家使用 110V-127V 電壓，請在開啟本機前將電壓選擇開關的電壓設定為 110V-127V。台灣地區限用 110V。
- 在把交流電源線連接至牆上的交流電源插座之前，必須確保所有其它連接事項已經完成。
- 開啟電源後，切勿進行或更改任何連接。

- 2 將重低音揚聲器擺放在靠近電視機的地板上。

註：

- 為避免磁力干擾起見，不要把前置揚聲器太靠近電視機擺放。
- 必須確保 DVD 系統四周通風良好。

步驟一：放置揚聲器及重低音揚聲器

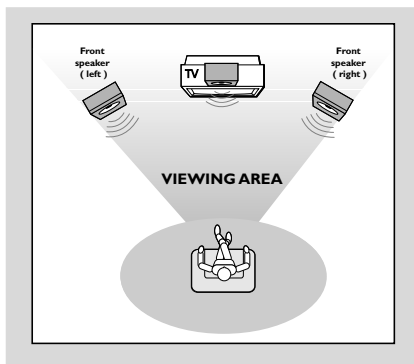

- 1 將左前置和右前置揚聲器擺放在與電視機距離相等並與聆聽者成大約 45 度角的位置。

步驟二：連接揚聲器

- 1 將揚聲器連接至SPEAKERS端子，右邊揚聲器接 "FRONT (4Ω) R" 端子，左邊揚聲器接 "FRONT (4Ω) L" 端子。將揚聲器電纜接線的接頭部分充分插入揚聲器端子並扣緊掛鉤保證連接牢固。

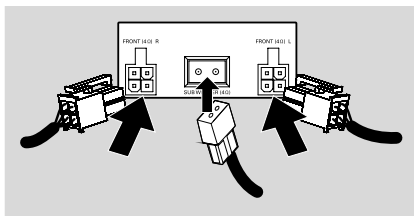

- 2 使用隨附的重低音揚聲器電纜將無源重低音揚聲器連接至SUBWOOFER (8Ω)插口，電纜線顏色須與插口標示顏色相匹配。

注意：

- 確保揚聲器連接導線正確連接。錯誤的連接可能會引起短路從而造成設備損壞。
- 為確保最佳音效，請使用隨機所附的揚聲器。
- 切勿把一對以上的揚聲器連接至任何一對揚聲器的 +/- 端子。
- 所連接揚聲器的阻抗不能低於隨機所附揚聲器的額定阻抗。請參閱本使用說明書內的「技術規格」一節。

步驟三：連接控制電纜

- 使用隨機所附的扁平控制電纜將 DVD 播放機後部標識為 "CONTROL CABLE" 的串連接口連接到功率放大器後部的相同接口。

步驟四：連接電視機

重要事項！

- 本系統與電視機相連的方式有多種。你只需根據電視機的類型選擇一個最佳的連接方式。
- 將本 DVD 系統直接連至電視機。

使用複合視頻插口

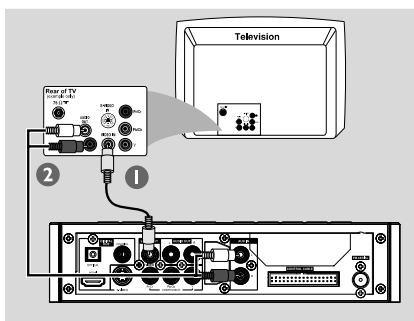

- 1 使用複合視頻線（黃色）將 DVD 系統的VIDEO 插口連接到電視機上的視頻輸入插口（或標示為 A/V In、Video In、Composite 或 Baseband 的插口）。
- 2 要通過本 DVD 系統聆聽電視頻道的聲音，使用音頻線（白色/紅色- 不隨附）將AUDIO IN L/R插口連接到電視機上對應的 AUDIO OUT 插口即可。

使用 Component Video 分量視頻插口(Y Pb Pr)

重要說明！

— 只有使用 Y Pb Pr 分量視頻插口連接才能獲得逐行掃描的高畫質，而且需要一台逐行掃描電視機。

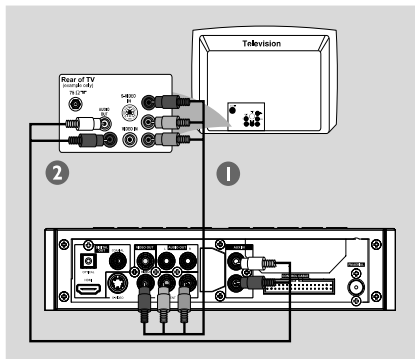

- 1 使用分量視頻電纜（紅色/藍色/綠色）將本 DVD 系統的 **COMPONENT (Pr/Cr Pb/Cb Y)** 插口連接到電視機上對應的 Component video input 分量視頻輸入插口（或標示為 Y Pb/Cb Pr/Cr 或 YUV 的插口）。
- 2 要通過本 DVD 系統聆聽電視頻道的聲音，使用音頻線（白色/紅色- 不隨附）將 **AUX IN L/R** 插口連接到電視機上對應的 AUDIO OUT 插口即可。
- 3 如果你正在使用逐行掃描電視機（電視機必須指示具有 Progressive Scan 或 ProScan 能力），要激活電視機的逐行掃描功能，請參閱你電視機的用戶手冊。關於 DVD 系統的逐行掃描功能，見“開始 - 設定逐行掃描功能”。

註：

— 如果你的電視機不支持逐行掃描，你將無法觀看畫面。按遙控器上的 **SYSTEM MENU** 鍵退出系統選單，然後按 **DISC** 和 **[I]** 鍵退出逐行掃描。

使用 S-Video (S-視頻) 插口

重要說明！

— 如果使 S-Video 插口進行播放連接，系統的 **VIDEO OUT** 設定將需要作相應改變。

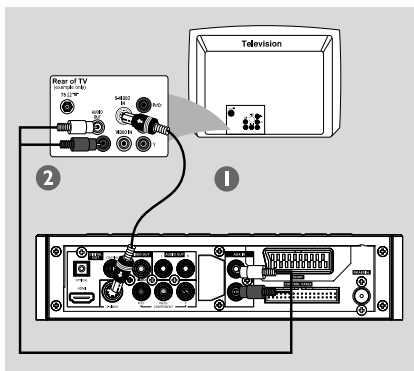

- 1 使用 S-Video 電纜（不隨本機供給）將本 DVD 系統的 **S-VIDEO** 插口連接到電視機上的 S-Video 輸入插口（或標示為 Y/C 或 S-VHS 的插口）。
- 2 要通過本 DVD 系統聆聽電視頻道的聲音，使用音頻線（白色/紅色- 不隨附）將 **AUX IN L/R** 插口連接到電視機上對應的 AUDIO OUT 插口即可。

使用外接的 RF 射頻調制器

重要事項！

— 如果你的電視機只有一個 **Antenna In** 天線輸入插口 (標示為 **75 ohm** 或 **RF In**)，你將需要一個 **RF 射頻調制器** 才能在電視機上觀看 **DVD** 的播放。有關如何獲得和如何操作 **RF 射頻調制器** 的詳情，請聯絡你的銷售商或飛利浦公司。

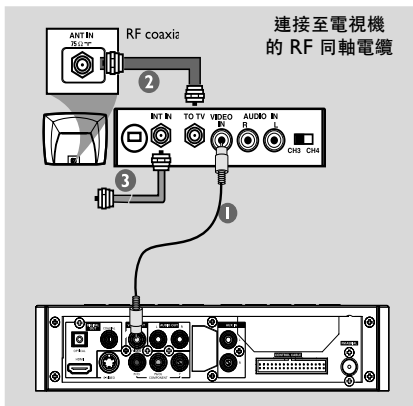

- 1 使用複合視頻電纜 (黃色) 把 DVD 系統的 **VIDEO** 插口連接到 RF 射頻調制器上的視頻輸入插口。
- 2 使用 RF 同軸電纜 (不隨本機供給) 把 RF 射頻調制器上的 **ANTENNA OUT** 或 **TO TV** 插口連接到你電視機上的 **Antenna IN** 插口。
- 3 將天線或有線電視提供的訊號連接到 RF 射頻調制器的 **RF IN** 插口。(此訊號先前可能已被連接到你的電視機。請從電視機上把它拔除。)

步驟 五: 連接 FM 天線

將隨附的 FM 天線連接至 FM (75 Ω) 插口。展開 FM 天線並把其末端固定在牆壁上。為獲得最佳的 FM 立體聲接收效果，可連接一條戶外 FM 天線 (不隨本機供給)。

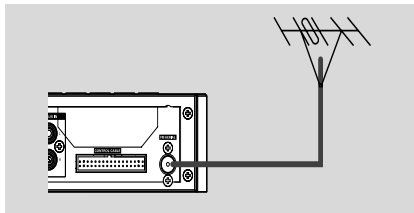

註：

- 調整天線的位置以獲得最佳的接收效果。
- 盡可能使天線遠離電視機、錄影機或其他輻射源，以避免干擾。

步驟 六：連接電源線

正確完成所有連接之後，將本機的交流電源線插入牆上的交流電源插座。

開啟電源後，切勿插入、拔出連接。

附加連接：連接其它設備

重要事項！

- 某些光碟具有版權保護，不允許使用 VCR 錄影機或數碼刻錄裝置進行刻錄。
- 進行連接時，請確保線纜顏色與插口標示顏色匹配。
- 請隨時參照其它設備的用戶手冊獲知詳細的連接方法與設備用法。

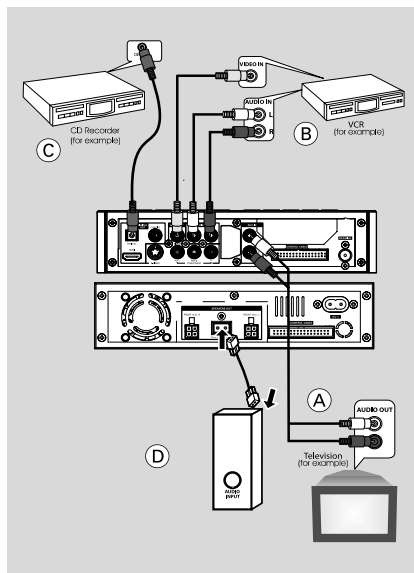

觀看和收聽其它設備的播放內容 (A)

- 將此系統的 **AUX IN (R/L)** 插口与其它音頻或視頻設備 (如電視機、VCR 錄影機、雷射唱碟機或卡帶座) 的 **AUDIO OUT** 插口相連。操作前，請首先按前面板上的 **SOURCE** 鍵選擇 **AUX** 或按遙控器上的 **AUX** 鍵以激活輸入源。

使用 VCR 錄製 DVD (B)

- 將此系統的 **VIDEO** 插口中的一個插口連接到 VCR 錄影機上對應的 **VIDEO IN** 插口，並將 **AUDIO OUT L/R** 插口連接到 VCR 錄影機的 **AUDIO IN** 插口。這樣你便可製作模擬立體聲 (左和右兩聲道) 的錄音。

刻錄 (數碼) (C)

- 將此系統的 **COAXIAL** 或 **OPTICAL** 插口與一台數字錄音裝置的 **DIGITAL IN** 插口相連。操作之前，請根據音頻連接進行 **SPDIF** 設定。(見 “**SPDIF 設定**”)。

連接有源重低音揚聲器 (D)

- 將此微型 DVD 系統的 **SUBWOOFER** 插口與一個有源重低音揚聲器 (不隨本機提供) 的 **AUDIO INPUT** 插口相連。

連接至的HDMI插孔^(E)

HDMI可連接無失真、無壓縮的數碼傳輸，以達到最優質清晰的影音品質。

它具有隨插即用的功能，僅透過一條傳輸線，即可進行音訊/視訊輸出。

- 使用HDMI連接線（未提供）將DVD播放機上的**HDMI**與HDMI相容裝置（例如：電視機、投影機、轉換器）的**HDMI IN**相連接。
 - 這可能需要一會兒的時間，DVD播放機和輸入裝置才會互通，進行初始化。
 - 自動開始播放。

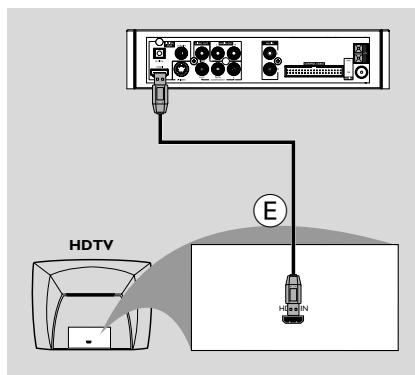

註意：

- 要了解詳細設定HDMI，進入"Setup Menu Options"（設定菜單選項）→ "VIDEO SETUP PAGE"（視頻設定頁）→ "HDMI SETUP"（HDMI設定）。
- 如果您使用HDMI作為音頻來源，必須將"DIGITAL OUTPUT"（數碼輸出）設為"PCM only"（請看"Setup Menu Options"（設定菜單選項）→ "AUDIO SETUP PAGE"（音頻設定頁）→ "DIGITAL AUDIO SETUP"（數碼音頻設定））。
- 在完成HDMI連接後，如果您不希望聲音從電視機輸出，必須將"Digital OUTPUT"（數碼輸出）設為"SPDIF OFF"（請看"Setup Menu Options"（設定菜單選項）→ "AUDIO SETUP PAGE"（音頻設定頁）→ "DIGITAL AUDIO SETUP"（數碼音頻設定））。

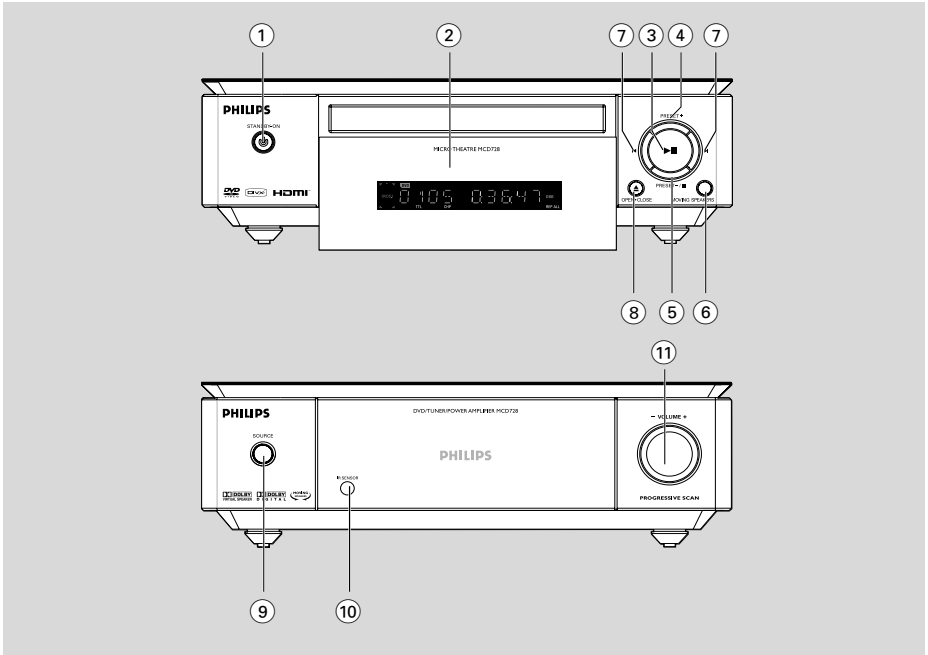

DVD 播放機及功率放大器

① STANDBY-ON

- 開啟系統或切換至待機狀態。

② 顯示屏

- 顯示DVD播放機當前的狀態。

③

- 開始或暫停光碟播放。

④ PRESET +

- 在收音機模式，向前選擇一個預設電台。

⑤ PRESET/■

- 停止光碟播放或刪除一個程式。
- 在收音機模式，向後選擇一個預設電台。

⑥ MOVING SPEAKERS

- 啟用 / 停用移動式喇叭營造出的環繞音效。

⑦

光碟：

- 進入前一個或後一個章節、標題或曲目。

收音機：

- 調諧到一個更高或更低的電台頻率。
- 按住然後放開此鍵以開始向下或向上自動搜索電台頻率。

⑧ OPEN-CLOSE

- 打開或關閉光碟托盤門。
- 開啟本系統。

⑨ SOURCE

- 選擇以下音源：DVD/AUX/TUNER。
- 開啟本系統。

⑩ 紅外線訊號接收器

- 遙控器須對準此接收器操作。

⑪ VOLUME +/-

- 調高或調低音量。
- 在時鐘或定時器設定模式中調整小時和分鐘。
- 啟用或關閉設定的定時器。

遙控器

- ①
 - 開機或切換本機至待機模式。
- ②
 - 打開或關閉光碟艙。
- ③ **DISC/TUNER/AUX**
 - 選擇不同的聲源：DVD/AUX/TUNER。
 - 退出 P-SCAN (逐行掃描) (只限於光碟)。

- ④ **DISPLAY**
 - 播放過程中在電視機屏幕上顯示相關訊息。
- ⑤ **MODE**
 - 為光碟選擇不同的重複或亂序播放模式。
- ⑥ **A-B**
 - 重複播放光碟上的某個段落。
- ⑦ **DIM**
 - 選擇不同的顯示屏亮度。
- ⑧ **SLOW**
 - 為 VCD/SVCD/DVD 光碟選擇不同的慢播模式。
- ⑨ **SYSTEM MENU** (僅用於光碟模式)
 - 進入或退出系統選單條。
- ⑩ **DISC MENU (disc mode only)**
 - DISC MENU (僅用於光碟模式)
 - DVD/VCD：進入或退出光碟內容選單。
 - VCD2.0：開啟或關閉播放控制模式。
 - MP3/WMA：在曲目集 (Album) 和文件列表 (Filelist) 之間切換。
- ⑪
 - 選擇菜單中的一項。
 - 向上、下、左、右移動一張放大的圖片。
 - / (收音機) 調譜到一個更高或更低的電台頻率。
 - / (收音機) 按住然後放開此鍵以開始向下或向上自動搜索電台頻率。
 - / (光碟) 以不同的速度在一張光碟中向後或向前搜索。
- ⑫ **OK**
 - 確認一項選擇。

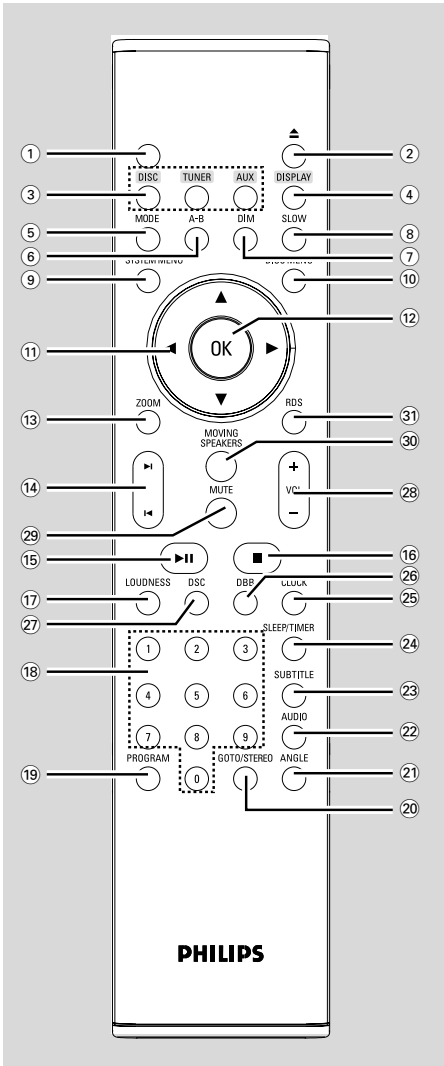

功能概述

13 ZOOM

- DVD/VCD/圖片 CD：在電視屏幕上放大或縮小一幀圖片或者活動影像。

14 ◀▶

- 光碟：跳至上一個/下一個章節/標題/曲目。
- 收音機：選擇一個預設電台。

15 ▶||

- 開始播放或暫停播放。

16 ■

- 停止播放或刪除一個曲目程式。

17 LOUDNESS

- 開啟或關閉自動響度調節功能。

18 數字鍵 (0-9)

- 輸入光碟的曲目/標題/章節編號。

19 PROGRAM

- DVD/VCD/CD：進入程式選單。
- MP3/WMA-CD：在程式列表中添加一個曲目或從中刪除一個已編程曲目。
- 收音機：預設電台。

20 GOTO/STEREO

- 在光碟模式，輸入一個時間、標題、章節或曲目號在一張光碟中進行快速搜索。
- FM：設定立體聲或單聲道模式。

21 ANGLE

- 選擇DVD的攝像機角度。

22 AUDIO

- 用於VCD/DivX
- 設定立體聲、左單聲或右單聲道模式。
- 用於DVD
- 選擇一種音頻語言。

23 SUBTITLE

- 選擇字幕語言。

24 SLEEP/TIMER

待機模式

- 設定自動關機時間。

開機模式

- 設定睡眠關機計時器功能（自動關機）。

25 CLOCK

待機模式

- *- 設定系統時鐘。

播放模式

- 顯示系統時鐘。

26 DBB

- 選擇所需的 DBB 動感低音增強級別 (DBB 1, DBB 2 或 DBB OFF)。

27 DSC

- 選擇不同類型的聲音均衡器預設定：(FLAT (不選擇), POPS (流行), JAZZ (爵士), CLASSIC (古典) 或 ROCK (搖滾))。

28 VOL +/-

- 調高或調低音量。
- 在時鐘/計時器設定模式中調整小時和分鐘。
- 啟用或關閉設定的定時器。

29 MUTE

- 暫停或恢復聲音重放。

30 MOVING SPEAKERS

- 啟用 / 停用移動式喇叭營造出的環繞音效。

31 RDS (此版本機型無此功能)

- 收音機模式下顯示RDS信息。

遙控器使用注意事項：

- 首先按遙控器上的某個音源選擇鍵(例如：DISC 或 TUNER) 選擇你想要控制的音源。
- 然後選擇想要的功能 (例如：▶||, ◀, ▶)。

步驟一：裝入遙控器電池

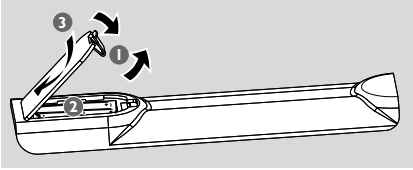

- 1 打開電池盒。
- 2 根據電池盒的 +/- 標示裝入兩節 AAA 型號電池。
- 3 關上電池盒蓋。

使用遙控器操作本機

- 1 將遙控器直接對準前面板上的 IR 紅外線遙控訊號接收器。
- 2 操作本 DVD 播放機時，請不要在遙控器和本機之間放置任何障礙物。

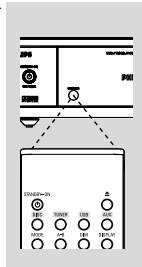

小心！

- 如果電池電量耗盡或長時間內將不使用遙控器時，請將電池取出。
- 切勿將新電池與舊電池或不同類型的電池混合使用。
- 電池含有化學物質，因此用後請予以妥善的棄置處理。

步驟二：設定電視機

重要事項！

確信你已完成所有必要的連接（見“連接電視機”）。

- 1 開啟 DVD 機電源，然後選擇 DISC 聲源。（見“開啟或關閉系統”）。
- 2 打開電視機並設置正確的視頻輸入頻道。你在電視機螢幕上應該可以看到藍色的飛利浦 DVD 背景畫面。
 - 這些頻道通常介於最低和最高頻道之間，可稱之為 FRONT、A/V IN 或 VIDEO。詳情請參閱電視機的用戶手冊。
 - 或者，你可以調至電視機上的 1 號頻道，然後重複按 Channel down 鍵直至出現視頻輸入頻道。
 - 或者，在電視機遙控器上可能有一個選擇不同視頻模式的按鈕或開關。

→ 或者，若你使用 RF 調制器，請將電視機設定至頻道 3 或 4。

選擇與電視機對應的彩色制式

本 DVD 播放機兼容 NTSC 和 PAL 制式。若要使用本 DVD 播放機播放 DVD 光碟，本光碟、電視機以及 DVD 播放機三者的制式須互相匹配。

- 1 在完全停止模式下按 **SYSTEM MENU** 鍵。
- 2 按 ◀▶ 鍵選擇“初期設定頁”。
- 3 使用遙控器上的 ◀▶▲▼ 鍵瀏覽目錄。移至“電視機制式”並按 ▶ 鍵。
 - **PAL**: 若所連接的電視機是 PAL 制式，請選擇此項。它會改變 NTSC 光碟的視頻訊號並以 PAL 格式輸出。
 - **Auto(自動)**: 若所連接的電視機兼容 NTSC 與 PAL (多制式)，請選擇此項。輸出格式將根據光碟的視頻訊號而定。
 - **NTSC**: 若所連接的電視機是 NTSC 制式，請選擇此項。它會改變 PAL 光碟的視頻訊號並以 NTSC 格式輸出。
- 4 選擇一項並按 **OK** 鍵。

注意：

- 此選項只在“HDMI”設定為“OFF”（關）時提供。
- 在改變當前電視機制式設定之前，請確認你的電視機支持所選的電視機制式。

設定逐行掃描功能（只用於逐行掃描電視機）

逐行掃描每秒顯示的幀數比隔行掃描（原來的正常電視系統）多一倍。由於線數幾乎多了一倍，因而逐行掃描可提供較高的圖片分辨率和品質。

重要事項！

要實現逐行掃描功能，事前必須確定：

- 1) 你的電視機能接受逐行掃描訊號，因此你必需具備一台逐行掃描電視機。
- 2) 你已使用 Y Pb Pr 插口將你的 DVD 播放機連接至你的電視機（見“連接 - 步驟五：使用分量視頻插口”）。

- 1 開啟電視機。
- 2 關閉電視機的逐行掃描模式或開啟隔行掃描模式（請參閱你電視機的用戶手冊）。
- 3 按 **STANDBY-ON** (遙控器上的) 鍵開啟 DVD 播放機。

準備

- 4 選擇正確的視頻輸入頻道。
→ 電視機螢幕出現 DVD 背景畫面。
- 5 按 **SYSTEM MENU** 鍵。
- 6 重複按 ◀▶ 鍵選擇 “視頻設定頁”。
- 7 選擇 “電視模式” 為 “逐行掃描”，然後按 **OK** 鍵確認。
→ 電視機螢幕出現如下的指令選單。

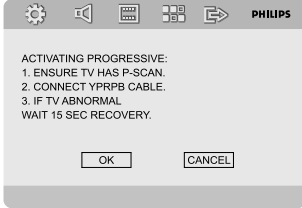

- 8 按 ◀▶ 鍵加亮選單中的 “確認”，並按 **OK** 鍵確認。
在此階段，你的電視上將會出現一張失真的圖片，直至你開啟電視的逐行掃描模式為止。
- 9 開啟你電視的逐行掃描模式 (請參閱你電視機的用戶手冊)。
→ 電視機螢幕出現如下選單。

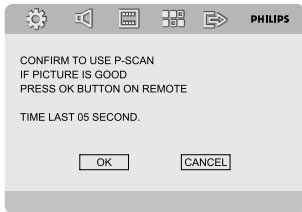

- 10 按 ◀▶ 鍵加亮選單中的 “確認”，並按 **OK** 鍵確認。
→ 這時，設定已經完成，你可以開始欣賞高畫質的圖片了。

手動關閉逐行掃描

- **如果失真徵兆仍然出現在電視螢幕上**，那可能是由於相連接的電視機不接受逐行掃描訊號，以及逐行掃描被錯誤設定所致。你必須將本機復原到隔行掃描格式。
 - 1 關閉你電視機的逐行掃描模式或把它開啟到隔行掃描模式 (請參閱你電視機的用戶手冊)。
 - 2 按遙控器上的 **SYSTEM MENU** 鍵退出系統選單，然後按 **DISC** 和 「1」 鍵退出逐行掃描。
→ 電視機螢幕將出現 DVD 藍色背景畫面。

註：

- 在正常播放期間，在逐行掃描模式中按 **DISC** 和 「1」 鍵將會退出逐行掃描模式。

步驟三：設定所需的語言

你可選擇所需的語言設定。當你載入光碟時，本 DVD 系統會自動切換到你所選擇的語言。若光碟中無所選語言，系統將會使用此光碟的預設語言。系統選單中的顯示語言一旦選定將會一直生效。

設定顯示語言



- ❶ 按 **SYSTEM MENU** 鍵。
- ❷ 按 ◀▶ 鍵選擇 "通用設定頁"。
- ❸ 使用遙控器上的 ◀▶▲▼ 鍵瀏覽目錄。移至 "顯示語言" 並按 ▶ 鍵。
- ❹ 選擇語言後按 **OK** 鍵。

退出此選單

- 再按 **SYSTEM MENU** 鍵。

設定聲音、字幕和光碟選單語言

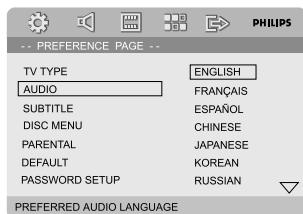

- ❶ 在停止模式下按 **SYSTEM MENU** 鍵。
- ❷ 按 ◀▶ 鍵選擇 "初期設定頁"。
- ❸ 按 ▲▼ 鍵在初期設定頁中高亮顯示下列選項：
 - "AUDIO 聲音" (光碟聲軌)
 - "SUBTITLE 字幕" (光碟字幕)
 - "DISC MENU 碟片選單" (光碟選單)
- ❹ 按 ▶ 鍵進入其子選單。
- ❺ 選擇語言後按 **OK** 鍵。
- ❻ 重複步驟 3~5 進行其它語言設定。

退出此選單

- 再按 **SYSTEM MENU** 鍵。

基本操作

開啟或關閉系統

- 按 **STANDBY-ON** 鍵 (或遙控器上 **⏻** 鍵)。
→ "HELLO" 短暫顯示。系統將進入上次所選的聲源。
- 按遙控器上 **DISC**, **TUNER** 或 **AUX** 鍵。
→ 系統切換至所選的聲源。

進行以下操作可將系統設為待機模式

- 按 **STANDBY-ON** 鍵 (或遙控器上的 **⏻** 鍵)。
→ "BYE BYE" 短暫顯示。互動式音效設定、上次所選的聲源以及預設電台都會被保留在播放機的內存中。

省電自動備用狀態

作為一項省電功能，如果在停止光碟或錄音帶停止播放後15分鐘內，你不按下任何鍵，本機將自動切換至備用模式。

音量控制

順時針或逆時針旋轉 **VOLUME (-/+)** (或按遙控器上的 **VOL +/-** 鍵) 降低或升高音量。
→ 顯示屏上顯示 "VOL XX"。其中 "XX" 代表音量水平。

暫時關閉聲音

- 按遙控器上的 **MUTE** 鍵。
→ 播放將在靜音狀態下繼續。同時，"MUTING" 字樣閃動。
- 要激活聲音重放，你可以：
 - 再按 **MUTE** 鍵；
 - 調節音量控制器；
 - 改變聲源。

音效控制

DBB, **DSC**, **LOUDNESS (響度)** 和 **DVS** 功能不能被同時激活。

DBB (動態低音增強)

DBB 提供低音增強功能。

- 按遙控器上的 **DBB** 鍵開啟或關閉 DBB 功能。
→ 某些光碟可能使用高調制率錄製，因此在高音量時會產生失真。如果出現這種情況，請關閉 DBB 功能或調小音量。

DSC (數字音效控制)

DSC 為你提供一種特別的預設音效均衡器設定。

- 重複按遙控器上的 **DSC** 鍵選擇：FLAT (不選擇)，POPS (流行)，JAZZ (爵士)，CLASSIC (古典) 或 ROCK (搖滾)。

LOUDNESS (響度)

LOUDNESS 功能使得系統能夠在低音量時自動提升高音和低音效果 (音量愈高，高音和低音增幅愈低)。

- 按遙控器上的 **LOUDNESS** 鍵開啟或關閉 LOUDNESS 功能。
→ 此功能開啟 / 關閉 時， 圖示出現/消失。

移動式喇叭

DVS (杜比虛擬喇叭) 技術只需兩個喇叭，就能夠創造令人驚豔的 5.1 聲道聽覺體驗，對於空間不夠擺放多個喇叭的地點來說，是最理想的娛樂選擇。此功能讓您能夠在環繞音效模式與一般音效模式間切換。

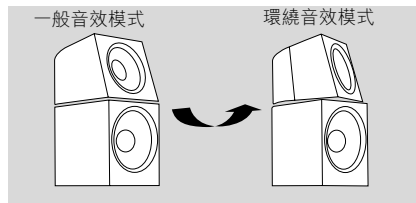

- 按下 **MOVING SPEAKERS** 就能在環繞音效模式與一般音效模式間切換。
→ 當環繞音效模式啟動時，顯示器上會出現 "DVS" 圖示，而左右前置喇叭的頂端會旋開，以達到移動式環繞音效。
→ 當環繞音效模式停用時，顯示器上的 "DVS" 圖示將會消失，且左右前置喇叭的頂端會回到之前的位置以繼續一般音效模式。

註意：

- 參閱「系統功能表選項 - 音訊設定頁 - 數位音訊設定」以瞭解更多 DVS 的設定選項。

調整顯示屏亮度

- 重複按**DIM**鍵為顯示屏選擇不同的亮度。

功能介紹模式

本機設有功能介紹模式，用以展示本機提供的各種功能。

開啟功能介紹模式

- 在待機模式中，按機上的 **PRESET/■** 鍵開啟功能介紹模式。
→ 功能介紹將開始。

停止功能介紹模式

- 再按機上的**PRESET/■** 鍵。
→ “**DEMO OFF**”（功能介紹關閉）字樣顯示。

註：

- 即使你把交流電源線從牆上的插座拔下再重新連接上，功能介紹模式仍然處於關閉狀態，直到你再次把它開啟才可生效。

重要事項！

- 取決於 **DVD** 或 **VCD** 的類型，某些操作可能不同或受到限制。
- 切勿推壓光碟托盤。祇可在托盤上裝入光碟，切勿放入其它物品。否則，本光碟播放機可能會產生故障。
- 當你按下某個按鈕時，如果電視機屏幕上出現禁止圖示 (⊘)，表示此功能並不適用於此光碟或暫時不可用。

可播放的光碟

你的DVD播放機可播放：

- 數字視頻光碟 (DVD)
- 視頻 CD (VCD)
- 超級視頻 CD (SVCD)
- 數字視頻光碟 + 可重刻錄光碟 (DVD+RW)
- 雷射唱盤 (CD)
- 在 CDR(W) 可刻錄 (可重刻錄) 光碟上的圖片 (柯達, JPEG) 文件
- 在 CDR(W) 可刻錄 (可重刻錄) 光碟上的 DivX(R) 光碟
- DivX 3.11, 4.x 和 5.x
- WMA
- DivX Uita
- 所支持的 MP3-CD 格式：
 - ISO 9660 / UDF 格式；
 - 標題/曲目集名稱 - 最多 12 個字符；
 - 最大的標題數+曲目集數為 255；
 - 嵌入目錄最多為 8 層；
 - 最大的曲目集數為 32
 - 最大的 MP3 曲目數為 999
 - 對 MP3 光碟而言，所支持的取樣頻率為：32 kHz, 44.1 kHz, 48 kHz。
 - 所支持的 MP3 光碟比特率為 32, 64, 96, 128, 192, 256 (kbps)。
- 本機不支持下列格式：
 - 像*.VMA, *.AAC, *.DLF, *.M3U, *.PLS, *.WAV 等文件；
 - 非英語的歌集/標題名稱；
 - 以 Joliet 格式錄製的光碟；
 - 具有 ID3 標籤的 MP3 Pro 和 MP3。

區碼

DVD光碟上須標有如下區碼才能在本 DVD 系統上播放。使用其它區碼的光碟則無法在本機上播放。



註：

□無法播放某光碟時，請取出該光碟並用其它類型的光碟重試。錯誤格式的光碟將無法在本 DVD 播放機上播放。

播放光碟

- 1 將本 DVD 系統及與之相連的電視機 (或任何其他自選的立體聲音響或 AV 收音擴音機) 的電源線連接至電源插座。
- 2 打開電視機電源並設定正確的視頻輸入頻道。(參見 "設定電視機")。
- 3 按DVD播放機前面板上的**STANDBY- ON** ⊕ 鍵或遙控器上的 ⊕ 鍵。
→ 你應該可以在電視機上看到一個藍色的飛利浦 DVD 背景畫面。
- 4 按 **OPEN-CLOSE** ▲ 鍵打開光碟托盤門並裝入一張光碟。然後，再按此鍵關閉光碟托盤門。
→ 請確保有標籤的一面朝上。
- 5 光碟將會自動播放 (取決於光碟類型)。
→ 如果電視屏幕上出現光碟目錄，請參閱 "使用光碟目錄"。
→ 如果光碟被年齡控制功能鎖上，你必須輸入一個四位數的密碼 (參閱 "密碼設定頁")。
- 6 隨時按**PRESET/■** 鍵即可停止播放。

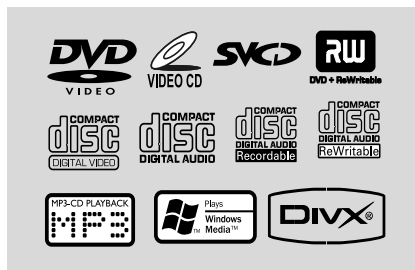

使用光碟目錄

取決於光碟類型，當你載入光碟後，電視畫面上可能會出現一個目錄。

選擇一個播放功能或項目

- 使用 ◀▶▲▼ 和 **OK** 鍵或遙控器上的**數字鍵 (0-9)** 進行選擇。
→ 播放將自動開始。

進入或退出選單

- 按遙控器上的 **DISC MENU** 鍵。

用於具有播放控制 (PBC) 功能的 VCD(僅限於版本 2.0)

PBC 播放使你能跟隨螢幕顯示的選單以互動方式播放 VCD。

- 在播放過程中按 **DISC MENU** 鍵。
→ 如果 PBC 已開啟，它將會切換至關閉狀態並繼續播放。
→ 如果 PBC 已關閉，它將會切換至開啟狀態並返回選單螢幕。

基本播放控制

暫停播放(DVD/VCD/CD/MP3/DivX/WMA)

- 1 在播放過程中，按 ▶|| 鍵。
→ 播放將暫停並且沒有聲音輸出。
- 2 再按 ▶|| 鍵恢復播放。

選擇歌曲、章節或標題 (DVD/VCD/DivX/CD)

- 1 在播放過程中，按 ▶鍵進入下一個章節或曲目。
- 2 按 ◀ 鍵進入前一個章節或曲目。
- 3 若要直接播放任何一個章節、曲目或標題，可按**數字鍵 (0-9)** 輸入章節、曲目或標題號。

從上次停止位置恢復播放 (DVD/VCD/CD)

- 在停止模式下，當光碟還未取出時，按 ▶|| 鍵。

取消恢復模式

- 在停止模式下，再按 **PRESET/■**。

縮放 (DVD/VCD/DivX/JPEG)

你可以在播放過程中使用此功能放大或縮小視頻圖像。

- 1 重複按 **ZOOM** 鍵放大或縮小所播放的視頻圖像。
- 2 按 ◀▶▲▼ 鍵調整電視畫面。

重複(DVD/VCD/CD/MP3/DivX/WMA)

用於DVD/VCD/CD

- 在播放過程中重複按 **MODE** 鍵選擇一個重複模式。

章節(DVD)

- 重複播放當前章節。

曲目(CD/VCD)/TITLE (DVD)

- 重複播放當前曲目 (CD/SVCD/VCD) 或標題 (DVD)。

全部

- 重複播放全碟的所有曲目。

亂序

- 以任意順序重複播放。

用於 MP3/WMA/DivX

- 連續按 **MODE** 鍵以進入不同的重複模式。
→ **亂序播放**：以任意順序播放所選文件夾中的所有文件。
→ **單曲重複**：重複播放一個 MP3/WMA 文件。
→ **全部重複**：重複播放所有文件。
→ **關**：關閉亂序模式或重複模式。

重複A-B(DVD/VCD/CD/MP3/DivX/WMA)

- 1 在你所選的開始點按**A-B**鍵。
- 2 在你所選的結束點再按**A-B**鍵。
→ 你只能在同一章/曲目內設定段落 A 和 B。
→ 所選的段落這時將會連續重複播放。
- 3 要退出 A-B 重複播放，再按**A-B**鍵。

慢動作 (DVD/VCD)

- 1 在播放過程中按**SLOW**鍵選擇所需的慢播速度：1/2, 1/4, 1/8 或 1/16 (向後或向前)。
→ 聲音將被閉鎖 (靜音)。
- 2 要恢復至正常播放速度，按 **▶ ||** 鍵

註：

- 在 VCD 上不能進行慢速播放。

編程 (圖片 CD 無此功能)

以所選順序播放喜愛的曲目或章節。

用於DVD/VCD/CD

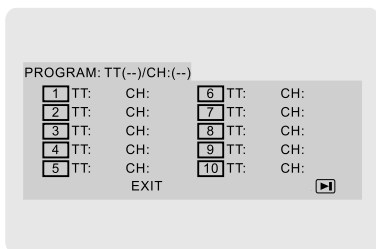

(DVD程式示例)

- 1 按遙控器上的**PROGRAM**鍵進入編程模式。
- 2 使用**數字鍵 (0-9)**直接輸入曲目或章節號 (對於單數的曲目號，請在前面加一個“0”，如“05”)。
- 3 按**◀▶▲▼** 鍵移動游標選擇“開始”。
- 4 按**OK**開始播放。

用於MP3/WMA

- 1 在停止模式，按 **DISC MENU** 鍵在曲目集 (Album) 和文件列表 (Filelist) 之間切換選單。

- 2 當文件列表 (Filelist) 出現在螢幕上時，按**▲▼** 鍵選擇文件並按 **PROGRAM** 鍵將文件添加到程式列表中。
- 3 按**DISC MENU** 鍵顯示程式列表。
- 4 按 **PROGRAM** 鍵從程式列表中刪除不想要的文件。

向前或向後查找 (DVD/VCD/DivX/CD/MP3/WMA)

- 1 在播放過程中，按**◀▶** 鍵選擇所需的搜索速度 2X、4X、8X、16X 或 32X(向後或向前)。
- 1 要恢復正常播放速度，按 **▶ ||** 鍵。

根據時間、章節或歌曲名搜索 (DVD/VCD/CD/MP3/WMA)

- 1 按 **GOTO/STEREO** 鍵直到一個時間、章節或曲目編輯框彈出。
- 2 在時間編輯框中，用遙控器上的**數字鍵(0 - 9)** 從左至右依次輸入小時、分鐘和秒的數值。

或

在章節或曲目編輯框中，用遙控器上的**數字鍵(0 - 9)** 輸入想要的章節或曲目號。

播放過程中的訊息顯示 (圖片CD 無此功能)

- 播放中按**DISPLAY**鍵在電視屏幕上顯示碟片訊息。

用於DVD

- **標題/章節播放時間**：顯示當前標題或章節的已播放時間。
- **標題/章節剩餘時間**：顯示當前標題或章節的剩餘播放時間。
- **顯示關**：關閉時間顯示。

用於超級 VCD/VCD/DivX/CD

- **曲目/全碟播放時間**：顯示當前某個或所有曲目的已播放時間。
- **曲目/全碟剩餘時間**：顯示當前某個或所有曲目的剩餘播放時間。
- **顯示關**：關閉時間顯示。

光碟特殊功能

播放標題 (DVD)

- 1 按 **DISC MENU** 鍵。
→ 電視畫面將顯示光碟標題選單。
- 2 使用 ◀▶▲▼ 鍵或 **數字鍵 (0-9)** 選擇一個播放選項。
- 3 按 **OK** 鍵確定。

攝影機角度 (DVD)

- 重複按 **ANGLE** 鍵選擇不同的角度。

更換音頻語言 (用於以多種語言錄製的 DVD)

- 重複按 **AUDIO** 鍵選擇不同的音頻語言。

更換聲道 (僅限於 VCD/DivX)

- 按 **AUDIO** 鍵選擇光碟所提供的聲道 (左聲道、右聲道或立體聲)。

字幕 (DVD)

- 重複按 **SUBTITLE** 鍵選擇不同的字幕顯示語言。

播放 MP3/WMA/JPEG 圖片 CD

重要事項！

你必須打開電視機電源並設置正確的視頻輸入頻道。(參見 "設定電視機")。

播放 MP3/WMA 碟

重要說明！

對於受到 DRM 保護的 WMA 文件，使用 Windows Media Player 10 (或以上版本) 進行 CD 刻錄/轉換。有關 Windows Media Player 和 WM DRM (Windows Media Digital Rights Management) 的詳細資料，請瀏覽網站 www.microsoft.com。

一般操作

- 1 載入一張 MP3/WMA 碟。
→ 電視機螢幕上出現一個數據光碟選單。
- 2 使用 ▲▼ 鍵選擇一個曲目集然後按 **OK** 打開該曲目集。

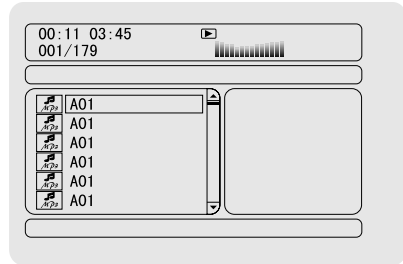

- 3 按 ▲▼ 鍵或用 **數字鍵 (0-9)** 高亮顯示某個曲目。
- 4 按 **OK** 鍵確定
→ 播放將從所選的曲目開始直到播放完當前整個曲目集。

註：

— 由於一張光碟中所編輯的歌曲數量很大，光碟的讀取時間可能會超過 10 秒。

播放選擇

在播放過程中，你可以：

- 按 ◀ / ▶ 鍵選擇當前曲目集中的另一個曲目。
- 重複按 ▶ || 鍵暫停或恢復播放。
- 按 **DISC MENU** 鍵在曲目集 (Album) 和文件列表 (Filelist) 之間切換。

播放 JPEG 圖片光碟

一般操作

- 1 載入一張 JPEG 圖片光碟。
→ 電視機螢幕上出現一個數據光碟選單。
- 2 使用 ▲▼ 鍵選擇一個文件夾然後按 **OK** 打開該文件夾。
- 3 按 ▲▼ 或用 **數字鍵 (0-9)** 高亮顯示某個圖片。
- 4 按 **OK** 鍵確定。
→ 播放將從所選的圖片開始直到播放完當前整個文件夾。

播放選擇

在播放過程中，你可以：

- 按 ◀ / ▶ 鍵選擇當前文件夾中的另一個文件。
- 使用遙控器上的 ◀▶▲▼ 鍵旋轉或翻動圖像文件。
- 重複按 ▶ || 鍵暫停或恢復播放。
- 按遙控器上的 **DISC MENU** 鍵在文件夾 (Folder) 和文件列表 (Filelist) 之間切換。

JPEG 圖片碟特殊功能

預覽 (JPEG)

此功能可顯示當前文件夾或整個光碟的內容。

- 1 在播放過程中按 **PRESET-/■** 鍵。
→ 電視畫面上出現 12 個縮略圖。

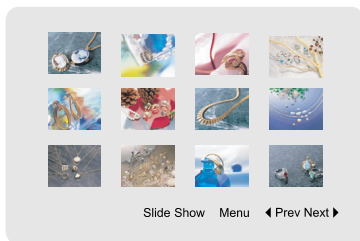

- 2 使用 ◀▶▲▼ 鍵高亮顯示一個圖片 / “幻燈片播放” 並按 **OK** 鍵開始播放 / 幻燈片播放。

要進入遙控鍵功能選單

- 2 使用 ◀▶▲▼ 鍵高亮顯示 “選單” 並按 **OK** 鍵。

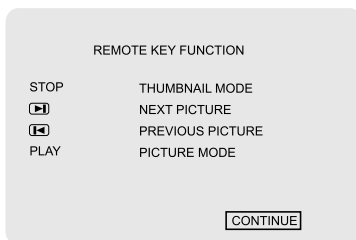

要顯示上一頁或下一頁的另一張圖片

- 按 ◀ / ▶ 鍵。
- 2 使用 ◀▶▲▼ 鍵高亮顯示 “前頁” 或 “後頁” 並按 **OK** 鍵確定。

圖片縮放 (JPEG)

- 在播放過程中，重複按 **ZOOM** 鍵以不同的比例顯示圖片。圖片縮放 (JPEG)
- 2 使用 ◀▶▲▼ 鍵查看縮放的圖片。

多角度播放 (JPEG)

- 在播放過程中，按 ◀▶ 鍵在電視螢幕上旋轉圖片。
◀ 逆時針翻轉圖片。
▶ 順時針翻轉圖片。

播放 DivX 光碟

此 DVD 播放機可播放從你的電腦下載到 CDR/ RW 光碟上的 DIVX 影片 (詳細資料請參閱 “系統選單選項 - DIVX(R) VOD 註冊碼”)。

- 1 放入一張 DivX 光碟。
→ 播放將自動開始，否則請按 ▶ || 鍵。
- 2 如果 DivX 影片含有外部字幕，電視螢幕上將出現字幕選單供你選擇。
- 在此情況下，按遙控器上的 **SUBTITLE** 鍵將可開啟或關閉字幕。
- 如果 DivX 光碟上嵌入了多種語言的字幕，在播放過程中按 **SUBTITLE** 鍵將可改變字幕語言。

註：

- 本機支持具有下列文件名延伸檔 (.srt, .smi, .sub, .ssa, .ass) 的字幕文件，但這些文件不會出現在文件瀏覽選單中。
- 字幕文件名必須與該影片的文件名相同。

基本操作

- 1 按 **SYSTEM MENU** 鍵進入設定菜單。
- 2 按 ◀ ▶ 鍵選擇需設定的頁面。
- 3 按 ▲ ▼ 鍵高亮顯示一個選項。
- 4 按 ▶ 或 **OK** 鍵進入其子菜單。
- 5 按 ▲ ▼ 鍵移動游標以高亮顯示所選項目。
→ 進行數據設定時，按 ◀ ▶ 鍵調整數值。
- 6 按 **OK** 鍵確定。

返回上一級菜單

- 按 ◀ 或 **OK** 鍵 (進行數值調整時)。

退出此菜單

- 再按 **SYSTEM MENU** 鍵。
→ 即使切斷播放器的電源，所做的設定也會保存在本機的內存中。

註意：

- 系統菜單選項中的某些功能已在 "開始" 中介紹。

通用設定頁

通用設定頁上的選項包括："TV DISPLAY"(電視機形式)、"OSD LANGUAGE"(顯示語言)、"SCREEN SAVER"(屏幕保護) 和 "DIVX CODE"(DIVX註冊碼)。

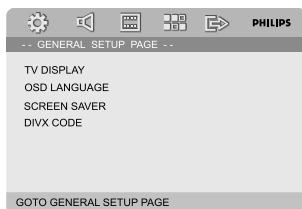

電視機形式

根據所連接電視機的類型設定 DVD 播放機的長寬比。

→ **NORMAL/PS (正常/全景)**: 當你連接一台普通電視機並要把畫面兩邊修整或格式化以配合你的電視屏幕時，選擇此項。



→ **4:3 NORMAL/LB (正常/信箱)**: 當你連接一台普通電視機選擇此項。此時，電視畫面的上部和下部會出現黑帶。



→ **WIDE (寬銀幕)**: 當你連接一台寬屏幕電視機時選擇此項。



顯示語言

見 "開始 - 步驟三：設定所需語言"。

屏幕保護

此功能用於開啟或關閉屏幕保護。

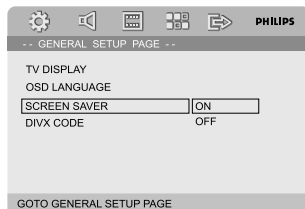

→ **ON (開)**: 在停止、暫停或無碟模式下，如果大約三分鐘中內無任何操作，屏幕保護將被啟動。

→ **OFF (關)**: 關閉屏幕保護。

系統菜單選項

DIVX註冊碼

飛利浦為你提供 DivX® VOD (點播影視節目)註冊碼，使你能使用該項 DivX® VOD 服務來租用或購買影視節目。

- 1 在 '通用設定頁' 中，按 ▲▼ 鍵高亮顯示 **DIVX CODE (DIVX註冊碼)**，然後按 ► 或 **OK** 鍵進入其子菜單並再按 **OK** 鍵確認。
→ 註冊碼將出現。

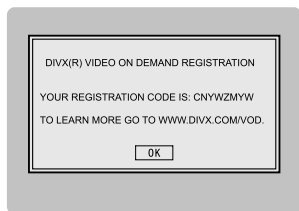

- 2 按 **OK** 鍵退出。
- 3 使用該註冊碼在 www.divx.com/vod 網站從 DivX® VOD 服務購買或租用影視節目。跟隨屏幕指示將影視節目下載到一張 CD-R 光碟中便可在本 DVD 機中播放。

注意：

- 從 DivX® VOD 下載的所有影視節目只能在本 DVD 機上播放。
- 在播放 DivX 影視節目過程中，沒有時間搜索功能。

音頻設定頁

音頻設定頁上的選項包括："ANALOG AUDIO SETUP"、"DIGITAL AUDIO SETUP" (數碼音頻設定)、"DOLBY DIGITAL SETUP" (杜比數碼設定)、"3D"、"HDCD" 和 "NIGHT MODE" (夜間模式)。

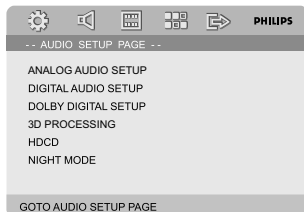

數位音訊設定

數位音訊設定上的選項包括："LT/RT"，"STEREO"，"DVS REFER. MODE" 和 "DVS WIDE MODE"。

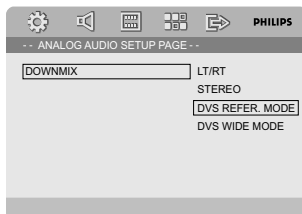

- **LT/RT**: 選擇混音輸出模式。
- **STEREO**: 選擇一般立體聲輸出。
- **DVS REFER MODE**: 創造令人驚豔的 5.1 聲道聽覺環境，猶如身處狹小潮濕的房間中。
- **DVS WIDE MODE**: 創造令人驚豔的 5.1 聲道聽覺環境，猶如身處寬廣的房間中。

數碼音頻設定

數碼音頻設定頁上的選項包括："SPDIF OFF"、"SPDIF/RAW"和"SPDIF/PCM"。

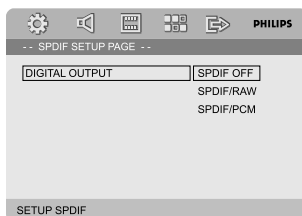

- **SPDIF OFF**: 關閉 SPDIF 輸出。
- **SPDIF/RAW**: 當你已把 DIGITAL OUT (COAXIAL 或 OPTICAL) 接口連接到一台多聲道解碼/接收器時選擇此項。
- **SPDIF/PCM**: 僅當你的接收器不支持多聲道解碼時選擇此項。

杜比數碼設定

數碼音頻設定頁上的選項包括："DUAL MONO"(左+右)。

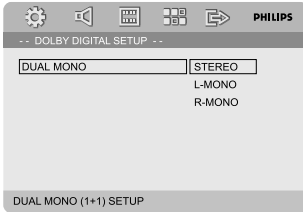

DUAL MONO (左+右)

請根據你所連接揚聲器的數目選擇相應的設定。

→ **STEREO (立體音)**: 選擇此項後，左單聲道聲音訊號輸出至左邊揚聲器，右單聲道聲音訊號輸出至右邊揚聲器。

→ **L-MONO (左聲)**: 選擇此項後，左單聲道訊號輸出至左邊和右邊揚聲器。

→ **R-MONO (右聲)**: 選擇此項後，右單聲道訊號輸出至左邊和右邊揚聲器。

3D處理

3D 處理頁上的選項包括："REVERB MODE"(混響模式)。

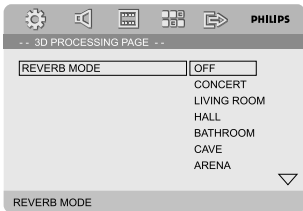

REVERB MODE (混響模式)

混響模式僅通過兩個揚聲器就可提供一個虛擬的環繞音響效果。

→ **關、音樂會、客廳、大廳、浴室、洞穴、競技場和教堂。**

HDCD

HDCD (相兼容性高分辨率數碼技術) 設定頁上的選項包括："FILTER"(數碼濾波器)。

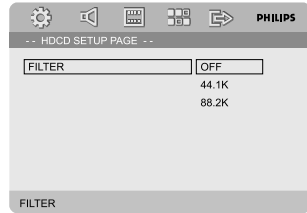

FILTER (數碼濾波器)

當播放一張 HDCD 光碟時用來設定音頻輸出截頻點。

→ **OFF (關)**, 44.1K和88.2K。

夜間模式

在此模式中，高音量輸出變得柔和而低音量輸出則被提高到可聞的水平。這對於在夜間觀看你喜愛的動作片時很有用，因為不會干擾他人。

→ **ON (開)**: 選擇此項可將音量拉平。這項功能只在具有杜比數碼 (DOLBY DIGITAL) 模式的影片中才會生效。

→ **OFF (關)**: 如果你想享受全動態範圍的環繞聲，請選此項。

視頻設定頁

視頻設定頁上的選項包括："COMPONENT"(色差視頻)、"TV MODE"(電視機模式)、"PICTURE SETTING"(畫質設定)和"HDMI MODE"(HDMI模式)。

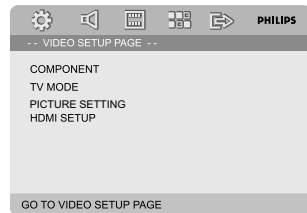

色差視頻

根據視頻連接設定視頻輸出。如果你的微型DVD系統通過**AV OUT**插口與電視機相連，則不需要進行本設定。

→ **S-VIDEO (S-插口)**: 當你使用 S-視頻插口連接微型DVD 系統和電視機時選擇此項。

→ **Pr/Cr Pb/CbY**: 當你使用色差視頻插口連接微型DVD 系統和電視機時選擇此項。

註意：

此選項只在“HDMI”設定為“OFF”（關）時提供。

電視機模式

當使用 **Pr/Cr Pb/CbY** 連接時，選擇隔行掃描或逐行掃描視頻輸出模式。

→ **逐行掃描**和**隔行掃描**。

在逐行掃描模式中，你可以欣賞幾乎無閃爍的高畫質圖片。只有當你將本 DVD 播放機的 Y Pb Pr 插口連接到一台支持逐行掃描視頻輸入的電視機時，逐行掃描才可工作。否則，電視屏幕將出現失真的圖片。為了正確設定逐行掃描，請參閱「開始設定逐行掃描功能」。

註意：

— 此選項只在“HDMI”設定為“OFF”（關）時提供。

畫質設定

此菜單幫助你設定視頻畫質。

- 1 按▲▼鍵高亮顯示“PICTURE SETTING”（畫質設定）。
- 2 按▶或OK鍵進入視頻畫質設定。

畫質設定頁上的選項包括：“SHARPNESS”（銳利度）、“BRIGHTNESS”（亮度）、“CONTRAST”（對比度）、“GAMMA”（GAMMA 校正）、“HUE”（色調）、“SATURATION”（飽和度）和“LUMA”（亮度延遲）。

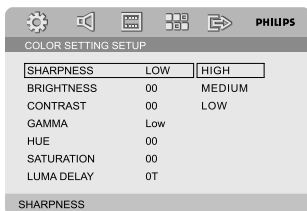

SHARPNESS (銳利度)

調節銳利度。

→ 高、中和低。

BRIGHTNESS (亮度)

調節亮度。範圍：-20-+20。

CONTRAST (對比度)

調節對比度。範圍：-16-+16。

GAMMA 校正

調節 GAMMA 校正水平。

→ 高、中、低和無。

HUE (色調)

調節色調。範圍：-9-+9。

SATURATION (飽和度)

調節飽和度。範圍：-9-+9。

LUMA DELAY (亮度延遲)

調節亮度延遲。

→ **0T**和**1T**。

HDMI設定

HDMI設定頁選項包括：“HDMI”和“RESOLUTION”（解像度）。

HDMI

此選項可以啟動/關閉HDMI輸出。

- **ON (開)**：啟動HDMI輸出。
- **OFF (關)**：關閉HDMI輸出。

解像度

根據你的喜愛和所連接的HDMI電視機，選擇解像度。

解像度選擇有480p (720), 720p (60Hz), 1080i (60Hz), 576p (720), 720p (50Hz) 和 1080i (50Hz)。

註意：

— 此選項只在“HDMI”設定為“ON”（開）時提供。

— 如因不支援的解像度導致電視機螢幕沒有任何顯示，請重新連接任何隔行掃描的影像輸出至顯示器，然後重新調整解像度設定為480p或576p。

初期設定頁

初期設定頁上的選項包括："TV TYPE"(電視機款式)、"AUDIO"(聲音)、"SUBTITLE"(字幕)、"DISC MENU"(碟片選單)、"PARENTAL"(年齡控制)、"DEFAULT"(出廠設定)和PASSWORD SETUP(密碼設定)。

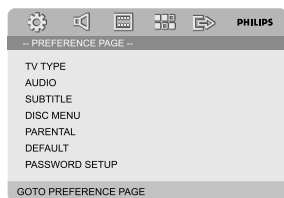

註意：

— 只有在播放機中沒有 CD 或是播放完全停止時，才能選擇喜好功能。

年齡控制

某些 DVD 在整張光碟或某些片斷中設有限制等級。此功能可幫助你設定播放限制級別。等級限制可分為 1 至 8 級，並隨國家而有所不同。你可以使用此功能禁播某些不適合兒童觀看的光碟或有選擇性地只播放光碟中的某些畫面。

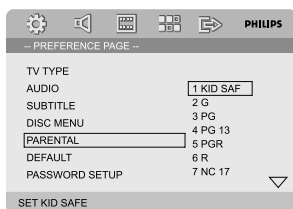

- VCD, SVCD 和 CD 無分級指示。因此年齡控制功能在此類光碟中並無任何作用。這對於多數盜版 DVD 光碟亦適用。
- ① 按▲▼鍵高亮顯示"年齡控制"。
- ② 按▶鍵進入其子菜單。
- ③ 使用▲▼鍵高亮顯示所插入光碟的某個分類級別。
→ 除非你輸入對應的四位密碼並選擇另外一個更高的分類級別，任何高於此分類級別的光碟都無法在本機上播放。

註意：

— 雖然某些 DVD 影碟的包裝上印有管制類別字樣，但這些影碟沒有進行限制編碼。所以等級限制功能並不適用於此類影碟。

限制級別解釋

- 1 兒童級
 - 兒童級內容，適合兒童以及所有年齡的人觀看。
- 2 G
 - 一般觀眾，對於所有年齡的人均可接受。
- 3 PG
 - 建議有家長陪同。
- 4 PG 13
 - 題材不適合年齡低於 13 歲的兒童。
- 5-6 PGR, R
 - 家長陪同-禁止：建議父母禁止 17 歲以下的兒童觀看或須有家長或監護人陪同時方可觀看。
- 7 NC-17
 - 17 歲以下兒童不準觀看，或不建議 17 歲以下兒童觀看。
- 8 Adult
 - 成人題材，影片中含有色情、暴力和粗語，只限成人觀看。

出廠設定

"出廠設定"功能將會使所有選項及個人設定恢復到出廠狀態。你所作的所有個人設定都將被清除。

小心！

— 此功能啟動後，所有設定都將恢復到出廠設定值。

系統菜單選項

密碼設定

密碼設定頁上的選項包括："PASSWORD MODE"(密碼設定) 和 "PASSWORD" (密碼)。

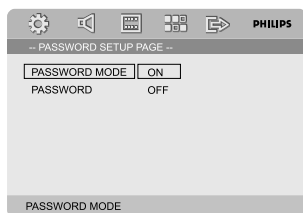

密碼設定

通過選擇 "ON"(開) 或 "OFF" (關) 開啟或關閉設定的密碼。

密碼

當畫面上出現提示框時，輸入你的四位密碼。出廠預設密碼是 1234。

- 1 按▲▼鍵高亮顯示 "PASSWORD" (密碼)。
- 2 按▶鍵進入其子菜單。
- 3 按OK鍵進入一個設定新密碼的頁面。



- 4 輸入當前的四位密碼。
- 5 輸入一個新的四位密碼。
- 6 再次輸入該四位密碼確認。
→ 新的四位密碼開始生效。
- 7 按OK鍵退出。

註意：

- 更改密碼後，年齡控制以及光碟鎖的密碼也會隨之改變。
- 即使密碼已作更改，出廠預設密碼 (1234) 也將永遠生效。

電台接收

調諧選台

- 1 按 **STANDBY ON** 鍵 (或遙控器上的 **⏻** 鍵) 開啟上次所選的聲源。
- 2 按 **SOURCE** 鍵 (或遙控器上的 **TUNER** 鍵) 選擇 TUNER (收音機) 模式。
- 3 按住 **◀/▶** (遙控器上的 **◀/▶**) 鍵直到電台頻率開始變化，然後放開按鍵。
→ 系統將會自動調諧到下一個訊號足夠強的電台。
- 要調諧到一個訊號弱的電台，重複快按 **◀/▶** (遙控器上的 **◀/▶**) 鍵直至獲得最佳的接收效果。
- 4 如有必要，重複步驟3直至找到所需的電台。

預設電台

無論接收效果如何，你都可以預設 40 個電台。

自動預設電台

- 按遙控器上的 **PROGRAM** 鍵超過兩秒以激活編程功能。
→ 所有可接收到的都被編程。

手動預設電台

- 1 調諧到你所需電台 (見“調諧選台”)。
- 2 按遙控器上的 **PROGRAM** 鍵
→ "PROG"字樣閃爍。

- 3 按 **PRESET+/-** (或遙控器上的 **◀/▶**) 鍵選擇想要的預設電台號。
→ 如果你選擇預設電台號之前 "PROG" 字樣消失，按遙控器上的 **PROGRAM** 鍵。
- 4 再按遙控器上的 **PROGRAM** 鍵儲存該電台。
- 重複步驟 1-4 以儲存其它電台。

收聽預設電台

- 在收音機模式，按 **PRESET+/-** (或遙控器上的 **◀/▶**) 鍵選擇想要的預設電台號。
→ 螢幕顯示預設電台號、電台頻率及波段。

設定時鐘

- 1 在待機模式下，按住遙控器上的 **CLOCK** 鍵直到螢幕上時間閃爍。
→ "CLOCK SET" 短暫顯示。然後，代表小時的數字在螢幕上閃動。
- 2 順時針或逆時針旋轉 **VOLUME +/-** 或按遙控器上的 **VOL +/-** 鍵設定小時。
- 3 按 **CLOCK** 鍵確定。
→ 代表分鐘的數字在螢幕上閃動。
- 4 順時針或逆時針旋轉 **VOLUME +/-** 或按遙控器上的 **VOL +/-** 鍵設定分鐘。
- 5 再按 **CLOCK** 鍵確定時鐘設定。

註：

- 本系統僅支持 24 小時制式。
- 系統電源切斷後，所作的時鐘設定將會被抹除。
- 如果 30 秒內未操作任何按鈕，系統將退出時鐘設定模式。

設定關機或開機定時器

關機定時器設定

系統啟動後，關機定時器可使系統在一個預設的時間轉入待機模式。

- 1 在系統啟動狀態下，重複按遙控器上的**SLEEP/TIMER**鍵選擇一個預設時間。
→ 提供的時間選項包括 (以分鐘為單位)：
00 → 10 → 20 → 30 → 40 → 50 → 60 → 70
→ 80 → 90 → 00
- 2 達到所需的時間值後，停止按 **SLEEP/TIMER** 鍵。
→ „z” 字樣出現。

關閉關機定時器

- 重複按 **SLEEP/TIMER** 鍵直到 "00" 出現或按 **STANDBY ON** 鍵 (或遙控器上的 0 鍵)。
在待機模式下，開機定時器可使系統在一個預設的時間自動啟動。

開機定時器設定

重要事項！

— 設定定時器前，請確保時鐘已正確設置。

- 1 按住**SLEEP/TIMER**鍵直到螢幕上時間閃動。
→ "TIME SET" 字樣滾動顯示。然後，代表小時的數字在螢幕上閃動。
- 2 順時針或逆時針旋轉**VOLUME +/-**或按遙控器上的**VOL +/-** 鍵設定小時。
- 3 按**SLEEP/TIMER**鍵確定。
→ 代表分鐘的數字在螢幕上閃動。
- 4 順時針或逆時針旋轉 **VOLUME +/-** 或按遙控器上的**VOL +/-** 鍵設定分鐘。
- 5 按 **SLEEP/TIMER** 鍵確定時間設定。
→ "OFF" 字樣在螢幕上閃動。
- 6 順時針或逆時針旋轉 **VOLUME +/-** 或按遙控器上的 **VOL +/-** 鍵選擇 "ON"。
→ 螢幕上出現  圖標。

關閉定時器

- 在步驟 6 選擇 "OFF"。

系統

| | |
|-------------------------------|---|
| 總輸出功率 | 400W RMS |
| 電源供給 | 110 – 127 / 220 – 240 V; 50/60 Hz可切換 |
| 可切換 額定工作功率消耗 (1/8 額定輸出功率) ... | ≤ 85瓦 |
| AUX 輸入靈敏度 | ≤ 500毫瓦 |
| 聲道分離 | ≥ 40分貝 |
| 失真 | 0.7% |

DVD

| | |
|-------------|---|
| 頻率響應 | 100赫-20千赫 (+0.5/-2 分貝) |
| 視頻輸出 | 1 伏 峰-峰 |
| HDMI .. | 480p (60赫), 720p (60赫), 1080i (60赫), 576p (50赫), 720p (50赫), 1080i (50赫) |
| 水平清晰度 | ≥ 500 (電視) |
| 尺寸 | 232(寬) × 75.5(高) × 223.5(深) 毫米 |
| 重量 | 2.3公斤 |

放大器

| | |
|--------------------------|--------------------------------|
| 額定輸出功率 (THD = 10%) | 2×75瓦 (4歐姆) + 150瓦(8歐姆) |
| 頻率響應 | 100赫-20千赫 (+0.5/-2 分貝) |
| 訊噪比 | ≥ 60分貝 |
| 載入阻抗 | 4 歐姆 |
| 尺寸 | 232(寬) × 75.5(高) × 223.5(深) 毫米 |
| 重量 | 4.35公斤 |

收音機

| | |
|------------------|--------------|
| FM 頻率範圍 | 87.5-108 MHz |
| FM 噪音限度靈敏度 | ≤ 20μ V/M |
| FM 訊噪比 | ≥ 46分貝 |

揚聲器

| | |
|------------|------------------------------|
| 阻抗 | 4 歐姆 |
| 輸出功率 | 75瓦 |
| 靈敏度 | 80 ± 4分貝 |
| 頻率響應 | 80赫-16千赫 |
| 尺寸 | 150 (寬) × 323(高) × 150(深) 毫米 |
| 重量 | 每個2.4公斤 |

重低音喇叭

| | |
|-----------------------|--------------------------------|
| 重低音喇叭 (無磁場屏蔽設計) | 6.5" |
| 阻抗 | 8 歐姆 |
| 輸入功率 | 150瓦 |
| 尺寸 | 430 (寬) × 262 (高) × 292 (深) 毫米 |
| 重量 | 4.4公斤 |

遙控器

| | |
|----------|-------|
| 距離 | 6米 |
| 角度 | ± 30度 |



規格如有改變，恕不另行通知。

故障排除

警告！

無論任何情況你都不應自己動手修理本機，因為這將會令你無法獲得保修服務。切勿打開機件，慎防觸電。

如果本機出現故障，在送去修理之前請先檢查下表所列各項。如果這些方法仍未能解決問題，請向你的經銷商或飛利浦求助。

| 問題 | 解決方法 |
|------------------|--|
| 沒有電源。 | <ul style="list-style-type: none">✓ 請檢查交流電源線是否正確連接。✓ 按微型 DVD 系統頂部的 STANDBY ON  鍵或遙控器上的  鍵開啟電源。 |
| 沒有畫面。 | <ul style="list-style-type: none">✓ 請檢查電視是否開啟。✓ 檢查視頻連接。✓ 重複按 DVD 播放機頂部的 SOURCE 鍵選擇 "DVD" 或按遙控器上的 DISC 鍵。✓ 將你的電視機設在正確的視頻輸入頻道。通常，這個頻道靠近頻道 00。在電視機遙控器上可能有一個選擇輔助或 A/V IN 頻道的按鈕。具體細節，請參照電視機的用戶手冊。你也可以更換電視機頻道直到螢幕上出現 DVD 的畫面。✓ 如果逐行掃描功能被激活但相連接的電視機卻不支持逐行掃描訊號或電纜未正確連接，請參閱第 43-44 頁正確設定逐行掃描，或按如下步驟關閉逐行掃描功能：<ol style="list-style-type: none">1) 關閉你電視機的逐行掃描模式或把它開啟到隔行掃描模式。2) 按遙控器上的 SYSTEM MENU 鍵退出系統選單，然後按 DISC 鍵退出逐行掃描。 |
| 畫面扭曲或畫質欠佳。 | <ul style="list-style-type: none">✓ 有時畫面會出現小部分扭曲的情況，並非設備故障。✓ 清潔光碟。 |
| 畫面完全扭曲或只出現黑/白畫面。 | <ul style="list-style-type: none">✓ 電視機設有一個顏色系統。如果光碟或是 DVD 的顏色系統與之不同，畫面可能扭曲或無顏色顯示。請設定正確的 "電視機制式"。即使你設置了電視機的形狀，螢幕的長寬比還是無法設置。 |

即使你設定了電視機的形狀，屏幕的長寬比還是無法設定。

沒有聲音或聲音失真。

本微型 DVD 播放機不能開始播放。

按下按鍵時本微型 DVD 系統無反應。

某些功能無法使用，例如角度、字幕或多語言音頻選擇。

收聽廣播時噪音太大。

- ✓ DVD光碟上的長寬比是固定的。
- ✓ 取決於電視機的類型，有時可能無法更改長寬比。
- ✓ 調節音量。
- ✓ 確保揚聲器已正確連接。
- ✓ 更換揚聲器接線。
- ✓ 取下耳筒。
- ✓ 系統處於暫停、慢播或快進/快退模式。按 ▶ || 鍵恢復正常播放。
- ✓ 插入一張可讀光碟，需播放的一面向下。
- ✓ 檢查光碟類型、顏色系統以及地區編碼。另外，請檢查光碟上有否劃痕或污漬。
- ✓ 按SYSTEM MENU鍵關閉菜單設置畫面。
- ✓ 取消年齡控制功能或更改限制級別。
- ✓ 系統內有蒸汽凝結。取出光碟並保持開機大約一小時。
- ✓ 斷開系統電源然後重新插上。
- ✓ 所播放DVD內未錄製多語言聲音或字幕。
- ✓ 所播放DVD禁止更改音頻語言或字幕。
- ✓ 本光碟可能不支持這些功能。
- ✓ 選擇正確的頻率。
- ✓ 連接天線。
- ✓ 充分展開FM拖尾天線，調整其位置以取得最佳接收效果並將其固定到牆上。
- ✓ 連接一根室外FM或MW天線。
- ✓ 調整天線方向和位置以取得最佳收聽效果。
- ✓ 將天線遠離任何可能引起噪聲干擾的設備。
- ✓ 增大本系統與電視機或其它設備間的距離。

故障排除

遙控器不起作用。

- ✓ 按相應的功能鍵前選擇好正確的聲源 (如 DISC 或 TUNER)。
- ✓ 將遙控器對準設備的遙感器。
- ✓ 縮短遙控器與播放機之間的距離。
- ✓ 清除掉所有障礙物。
- ✓ 更換新的電池。
- ✓ 檢查電池是否正確裝入。

顯示屏太暗。

- ✓ 再按 DIM 鍵。

輕微的嗡嗡聲。

- ✓ 使本微型 DVD 系統儘量遠離可能引起干擾的任何電子設備。

低音效果不好。

- ✓ 檢查所有的揚聲器是否極性連接正確。

不能選擇逐行掃描。

- ✓ 檢查視頻訊號輸出是否已切換至 'Pr/Cr Pb/Cb Y'。

某些功能無法使用，例如角度、字幕或多語言音頻選擇。

- ✓ 所播放 DVD 內未錄製多語言聲音或字幕。
- ✓ 所播放 DVD 禁止更改音頻語言或字幕。
- ✓ 本光碟可能不支持這些功能。

模擬(Analog)：沒有被轉變成數碼的聲音。模擬聲音會變化，而數碼聲音具有特定的數值。模擬插孔通過左邊和右邊兩個聲道傳送音頻。

寬高比(Aspect ratio)：顯示圖像的水平與垂直尺寸之比。傳統電視機的水平與垂直尺寸比是4:3，而寬屏電視機的是16:9。

塊 (AUDIO OUT) 插孔，位於DVD系統背面，用來把音頻訊號傳送到另一個系統（電視機、音響等）的插孔。

比特率(Bit Rate)：用來保持一段給定長度音樂的數據量或者你錄音的速度；以每秒千比特或kbps為量度單位。通常，比特率越高，音質越佳。然而，較高的比特率需要使用較大的光碟空間。

章(Chapter)：DVD影碟上的一幅圖片或一段音樂區段，章比標題小。標題由若干個章組成。每一章都指定有一個章號，使你找出你想要的章。

色差視頻輸出(Component Video Out)插孔：位於DVD系統背面，用來把高質量的視頻訊號傳送到一台具有色差視頻輸入插孔(Component Video In, R/G/B, Y/Pb/Pr等)的電視機。

光碟菜單(Disc menu)：一個螢幕顯示，準備用來選擇記錄在一張DVD影碟上的影像、聲音、字幕和多攝影角度等項目。

計 (Digital) 已被轉換為數碼值的聲音。當你使用同軸(COAXIAL)或光纖(OPTICAL)數碼音頻輸出(DIGITAL AUDIO OUT)插孔時，便可獲得數碼聲音。這些插孔通過多個聲道而不是像模擬聲音那樣祇用兩個聲道來傳送音頻。

杜比 (Dolby Digital) 一個由杜比數碼實驗室(Dolby Laboratories)開發的環繞聲系統，包含多達六個數碼音頻聲道（左前置和右前置、左環繞和右環繞以及中央和重低音聲道）。

DTS：數碼影院系統。這是一個不同於杜比數碼(Dolby Digital)的環繞聲系統，其格式由不同的公司所開發。

JPEG 由聯合圖像專家組(Joint Photographic Expert Group)所倡導的一個靜態圖像數據壓縮系統，其特點是壓縮比高，但圖像質素祇是輕微降低。

MP3：一個具有聲音數據壓縮的文件格式，"MPE1"是活動圖像專家組1(Motion Picture Experts Group 1)的縮寫。通過MP3格式，一張CD-R或CD-RW光碟能夠容納大約十倍於普通CD光碟所能容納的數據量。

多聲道 (Multichannel)：按照規定，DVD光碟必須具有構成一個音場的全部聲軌。多聲道是指一個具有三聲道或以上的聲軌結構。

家長控制(Parental control)：DVD影碟的一項播放限制功能，根據每個國家制定的限制等級，按使用者年齡來限制影碟的播放。限制等級隨碟片的不同而異。當此項功能啟用時，凡是等級高於使用者所設定等級的影碟，一律被禁止播放。

PCM(脈衝編碼調制)：一個不經數據壓縮而把模擬聲音訊號轉換為數碼聲音訊號以供下一步處理的系統。

播放控制(Playback control, PBC)：指錄製在VCD或SVCD影碟上用作重放控制的訊號。通過使用錄製在可支持PBC的VCD或SVCD影碟上的螢幕菜單，你能夠享受互動式軟件的樂趣，而且還具有搜索功能。

逐行掃描(Progressive Scan)：逐行掃描一次過顯示一幀照片的所有水平線，如同一個訊號幀一樣。這個系統能從DVD中把隔行掃描視頻轉換成逐行掃描格式，以連接到一台逐行掃描顯示屏中。逐行掃描大大增加了影像的垂直分辨率。為了接收來自該播放機的逐行掃描輸出，需要一台逐行掃描電視機。

區碼 (Region code)：一個祇容許碟片在預定地區播放的系統。本機祇播放兼容區碼的碟片。區碼可在機上的產品標籤中找到。一些碟片能與超過一個區碼兼容（或稱之為全區碼碟片）。

S-Video (S-視頻)：通過分開傳送亮度訊號和色訊號而產生一幅清楚的圖片。祇當你的電視機具有S-Video In (S-視頻輸入)插口時，才能使用S-Video。

取樣頻率 (Sampling Frequency)：當把模擬數據轉換為數碼數據時的數據取樣頻率。取樣頻率以數碼方式表示出原來的模擬訊號每秒被取樣的次數。

環繞 (Surround)：一個環繞系統，通過在聆聽者周圍安置多個音箱，使用者可在該系統中建立逼真而充滿現場感的三維空間聲場。

標題 (Title)：錄製在DVD視頻軟件中的圖像或音樂功能中最長的區段，或在音頻軟件中的整個曲目集。每個標題都指定有一個編號，使你找出想要的標題。

視頻輸出 (VIDEO OUT)插孔：位於DVD系統背面，用來把視頻訊號傳送到電視機的插孔。

Meet Philips at the Internet
<http://www.philips.com>

English

中文

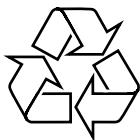

MCD728



Printed in China

PDCC-JS-JW-0729