

PHILIPS

Hangprojektor

8000-es sorozat

TAB8507B



Felhasználói kézikönyv

Termékrejestráció és támogatás kérése:
www.philips.com/support

Tartalom

1	Fontos biztonsági utasítások	3
	Biztonság	3
	A termék gondozása	4
	Környezetvédelem	4
	Megfelelőségi nyilatkozat	5
	Segítség és támogatás	5
	FCC-információ	6
2	Az Ön hangprojektorja	7
	A doboz tartalma	7
	Hangprojektor	8
	Csatlakozók	9
	Vezeték nélküli mélynyomó	9
	Távírányító	10
	A távírányító előkészítése	11
	Elhelyezés	12
	Fali rögzítés	12
3	Csatlakoztatás	14
	Dolby Atmos®	14
	Csatlakoztatás HDMI-aljzathoz	14
	Csatlakoztatás optikai csatlakozóaljzathoz	15
	Csatlakoztatás az Audio in csatlakozóaljzathoz	16
	Csatlakozás az áramforráshoz	16
	A mélynyomó párosítása	17
	Kapcsolódás wifi-hálózathoz (vezeték nélküli használat)	18
	A hangprojektort csatlakoztatása egy Play-fi-kompatibilis Philips TV-hez	21
4	A hangprojektor használata	22
	Be- és kikapcsolás	22
	Üzem módválasztás	22
	A hangerő beállítása	23
	A Dolby Atmos hangzás	23
	Beállítási menü	24
	Lejátszás Bluetooth-eszközökről	26
	Külső eszköz hangjának lejátszása	27
	Hang lejátszása	
	USB-kapcsolaton keresztül	28
	Gyári beállítások visszaállítása	28
5	A termék adatai	29
6	Hibaelhárítás	31
	Védjegyek	34

1 Fontos biztonsági utasítások

A termék használata előtt olvassa el és értelmezze az összes utasítást. A jótállás nem vonatkozik az utasítások be nem tartásából eredő károkra.

Biztonság

Ismerje meg az alábbi biztonsági szimbólumokat

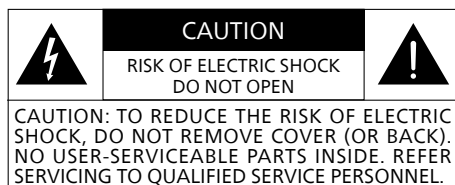

Ez egy II. OSZTÁLYÚ, kettős szigetelésű, védőföldelés nélküli berendezés.



Váltakozófeszültség



Kövesse a használati útmutatóban leírt utasításokat!



FIGYELEM!
Figyelem: Áramütésveszély!



A felkiáltójel célja felhívni a felhasználó figyelmét a használatra vonatkozó fontos utasításokra.

Áramütés- vagy tűzveszély!

- Ügyeljen arra, hogy mielőtt bármilyen csatlakoztatáson módosítást végez, húzza ki az eszközöket a hálózati csatlakozóaljzatból.

- Soha ne tegye ki a terméket vagy a tartozékokat eső vagy víz hatásának. Soha ne helyezzen folyadékot tartalmazó edényt, például vázát a termék közelébe. Ha folyadék került a termékre, azonnal húzza ki a hálózati aljzatból. Forduljon ügyfélszolgálatunkhoz, és használat előtt ellenőriztesse a terméket.
- Soha ne helyezze a terméket és a tartozékokat nyílt láng vagy más hőforrás közelébe, és ne tegye ki közvetlen napsugárzásnak.
- Soha, semmilyen tárgyat ne helyezzen a termék szellőző- vagy egyéb nyílásaiba.
- Ha hálózati csatlakozót vagy hosszabbítót használ leválasztó eszközként, akkor annak mindenkor hozzáférhetőnek kell lennie.
- A (kivehető vagy beépített) akkumulátorokat, illetve elemeket nem szabad túlzott hő hatásának, pl. közvetlen napsugárzásnak, tűznek vagy hasonló hatásnak kitenni.
- Vihar, villámlás előtt húzza ki a terméket a hálózati csatlakozóaljzatból.
- A hálózati tápkábel kihúzásakor mindig a dugót és soha ne a kábelt fogja meg.
- A termék trópusi és/vagy mérsékelt éghajlatú helyeken használható.

Rövidzárlat vagy tűz veszélye!

- Az azonosító és tápellátásra vonatkozó adatok a termék hátoldalán vagy alján található adattáblán vannak feltüntetve.
- Mielőtt a terméket a hálózati aljzathoz csatlakoztatná, győződjön meg arról, hogy a tápfeszültség megegyezik a termék hátoldalán vagy alján feltüntetett értékkel. Eltérő feszültség esetén soha ne csatlakoztassa a terméket a hálózati aljzathoz.

Sérülés vagy a termék károsodásának veszélye!

- Falra történő rögzítés esetén a terméket az üzembe helyezési utasításoknak megfelelően, szilárdan kell a falra erősíteni. Kizárólag a mellékelt fali rögzítőelemet használja (ha van). A nem megfelelő fali rögzítés balesetet, személyi sérülést vagy anyagi kárt okozhat. Ha bármilyen kérdése van, forduljon országában működő ügyfélszolgálatunkhoz.
- Soha ne helyezze a terméket vagy bármilyen tárgyat tápkábelre vagy más elektromos berendezésre.
- Amennyiben a termék szállítása 5 °C alatti hőmérsékleten történt, csomagolja ki a terméket, és a hálózati aljzathoz történő csatlakoztatás előtt várja meg, amíg annak hőmérséklete eléri a helyiségi hőmérsékletét.
- Bizonyos terméket egyes részei üvegből készülnek. A sérülés vagy anyagi kár elkerülése érdekében óvatosan kezelje a terméket.

Túlmelegedés veszélye!

- Soha ne helyezze a terméket szűk helyre. A megfelelő szellőzés érdekében mindig hagyjon legalább 10 cm helyet a termék körül. Ügyeljen arra, hogy függöny vagy egyéb tárgy ne takarja el a termék szellőzőnyílásait.

Szenyezés veszélye!

- Ne keverje az elemeket (régieket az újakkal, illetve a szén-cink elemeket az alkáli elemekkel stb.).
- VIGYÁZAT: Az elemek nem megfelelő cseréje robbanásveszélyt idézhet elő. Csak az eredeteivel megegyező vagy azzal ekvivalens típust használjon.

- Vegye ki az elemeket, ha azok lemerültek, vagy ha a távirányítót hosszabb időn keresztül nem tervezi használni.
- Az elemek olyan vegyi anyagokat tartalmaznak amelyeket megfelelő módon kell ártalmatlanítani.



Megjegyzés

- Az üzemi adatokat tartalmazó címke a berendezés alján vagy hátoldalán van elhelyezve.

A termék gondozása

A termék tisztításához kizárólag mikroszálas kendőt használjon.

Környezetvédelem

Régi termék és akkumulátor ártalmatlanítása



Termékét kiváló minőségű, újrahasznosítható, illetve újból felhasználható anyagok és alkatrészek felhasználásával terveztük és készítettük.



Ez a terméken elhelyezett szimbólum azt jelenti, hogy a termékre a 2012/19/EU európai uniós irányelv vonatkozik.



Ez a szimbólum azt jelenti, hogy a termék akkumulátort tartalmaz, amelyre a 2013/56/EU európai uniós irányelv vonatkozik, ezért nem szabad azt a normál háztartási hulladékkal együtt ártalmatlanítani.

Tájékozódjon elektromos és elektronikus termékek, valamint akkumulátorok begyűjtését végző, helyi szelektív hulladékgyűjtő szolgáltatással kapcsolatban. Tartsa be a helyi szabályokat, és soha ne ártalmatlanítsa a terméket, illetve akkumulátort a normál háztartási hulladékkal együtt. A régi termékek és akkumulátorok megfelelő ártalmatlanítása segít a környezetre és emberi egészségre gyakorolt káros következmények megelőzésében.

Az ártalmatlanítani kívánt elemek/akkumulátorok eltávolítása

Az ártalmatlanítani kívánt elemek, akkumulátorok eltávolításával kapcsolatban lásd Az elemek behelyezése című fejezetet.

	AT	BE	BG	HR	CY	CZ	DK
	EE	FI	FR	DE	EL	HU	IE
	IT	LV	LT	LU	MT	NL	PL
	PT	RO	SK	SI	ES	SE	UK(NI)
UK							

HU 5G wifi-eszközök

Az 5150–5350 MHz frekvenciasávban működő eszközök az azonos csatornát használó mobil műholdas rendszerek zavarásának csökkentése érdekében kizárólag épületen belül használhatók.

FR Pour un appareil Wi-Fi 5G

les dispositifs fonctionnant dans la bande 5150-5350 MHz sont réservés uniquement pour une utilisation à l'intérieur afin de réduire les risques de brouillage préjudiciable aux systèmes de satellites mobiles utilisant les mêmes canaux.

Megfelelőségi nyilatkozat

Ez a termék megfelel az Európai Közösség rádióhullámú zavarokra vonatkozó előírásainak.

Az MMD Hong Kong Holding Limited ezennel kijelenti, hogy a termék teljesíti a 2014/53/EU vonatkozó RED irányelv, valamint az UK Radio Equipment Regulations SI 2017 No 1206. pontjának szükséges követelményeit. A Megfelelőségi nyilatkozat a www.philips.com/support oldalon található.

Segítség és támogatás

A www.philips.com/support oldalon széles körű online támogatási lehetőséget talál:

- letöltheti a felhasználói útmutatót és az üzembe helyezési útmutatót
- megtekintheti oktatóvideóinkat (csak bizonyos modellekhez érhető el)
- megtalálhatja a gyakran ismétlődő kérdésekre (GYIK) adott válaszokat
- e-mailben elküldheti nekünk kérdését
- csevegést folytathat támogatási munkatársunkkal.

A weboldalon található utasításokat követve válassza ki a kívánt nyelvet, majd adja meg terméke modellszámát.

Vagy forduljon országában elérhető ügyfélszolgálatunkhoz. Mielőtt felvenné a kapcsolatot velünk, jegyezze fel terméke modellszámát és sorozatszámát. Ezek az információk a termék hátoldalán vagy alján találhatóak.

FCC-információ

MEGJEGYZÉS: A berendezés a tesztelés során megfelelt az FCC szabályzat 15. Része értelmében a B. osztályú digitális eszközök korlátozásainak. Ezeket a korlátozásokat arra tervezték, hogy észszerű védelmet nyújtsanak a lakossági létesítményekben előforduló káros interferenciák ellen. Ez a berendezés rádiófrekvenciás energiát gerjeszt, használ és képes sugározni. Amennyiben a berendezést nem az utasításoknak megfelelően telepítik és használják, az káros interferenciát okozhat a rádiókommunikációs rendszerekben.

Mindamellet nem garantálható, hogy egy adott telepítés esetén az interferencia nem fog létrejönni. Amennyiben az eszköz káros interferenciát okoz a rádió- és televízióvetelben (amit a berendezés ki- és bekapcsolásával tud megállapítani), a felhasználó az alábbi intézkedésekkel kísérheti meg az interferencia elhárítását:

- Állítsa vagy helyezze át a vevőantennát.
- Növelje meg a berendezés és a vevőkészülék közötti távolságot.
- A berendezést a vevőkészülékétől különböző áramkörhöz kapcsolódó hálózati aljzathoz csatlakoztassa.
- Kérjen segítséget értékesítőnkéntől vagy egy tapasztalt rádió- / TV-szerelőtől.

FCC- és IC-figyelmeztetés:

- A berendezést úgy kell telepíteni és üzemeltetni, hogy legalább 20 cm távolság legyen a sugárzás forrása és az emberi test között.
- A készüléken végzett, a megfelelőségért felelős fél kifejezett jóváhagyása nélküli változtatások és módosítások érvénytelenítik a felhasználó berendezés használatára vonatkozó jogosultságát.

FCC & IC Attention

- Cet appareil est conforme à FCC et IC l'exposition aux rayonnements limites fixées pour un environnement non contrôlé. Cet appareil doit être installé et utilisé avec une distance minimale de 20 cm entre le radiateur et votre corps. Cet transmetteur ne doit pas être co-situé ou opérant en liaison avec toute autre antenne ou transmetteur.
- Des câbles blindés doivent être utilisés avec cet appareil I pour assurer la conformité avec les limites de la classe B de la FCC. fonctionnement de l'appareil.

IC-Kanada: CAN ICES-003(B)/NMB-003(B)

Az eszköz olyan, engedélyek alól mentesülő adó(ka)t / vevő(ke)t tartalmaz, amelyek a Kanadai Tudományos és Gazdasági Fejlesztési Hivatal (Innovation, Science and Economic Development Canada) rádióhullámú szabványa alapján megfelelnek az engedélymentességhez szükséges előírásoknak. A megfelelő működésnek az alábbi két feltétele van:

1. Az eszköz nem okozhat interferenciát.
2. Az eszköznek el kell viselnie a más eszközök által keltett interferenciát, beleértve azt is, amely az eszköz nemkívánatos működését eredményezheti.

Avis d'Industrie Canada: CAN ICES-003(B)/NMB-003(B)

L'émetteur/récepteur exempt de licence contenu dans le présent appareil est conforme aux CNR d'Innovation, Sciences et Développement économique Canada applicables aux appareils radio exempts de licence. L'exploitation est autorisée aux deux conditions suivantes :

1. L'appareil ne doit pas produire de brouillage;
2. L'appareil doit accepter tout brouillage radioélectrique subi, même si le brouillage est susceptible d'en compromettre le fonctionnement.

2 Az Ön hangprojektorja

Gratulálunk a választásához, és üdvözljük a Philips vásárlói között! A Philips által nyújtott támogatás teljes körű igénybe vételéhez regisztrálja termékét a www.philips.com/support oldalon.

A doboz tartalma

Ellenőrizze, hogy a csomagban szerepelnek-e az alábbiak:

- | | |
|---|------|
| • Hangprojektor | 1 db |
| • Távirányító
(AAA méretű elemek – 2 db) | 1 db |
| • Vezeték nélküli mélynyomó | 1 db |
| • Fali rögzítőkészlet
(Tartóelem: 2 db, tartócsavarok: 2 db, fali rögzítőcsavarok: 2 db, tiplik: 2 db) | 1 db |
| • Üzembe helyezési útmutató / Jótállási jegy / Biztonsági adatlap | 1 db |
| • Fali rögzítősablon | 1 db |
| • Tápkábel * | 2 db |

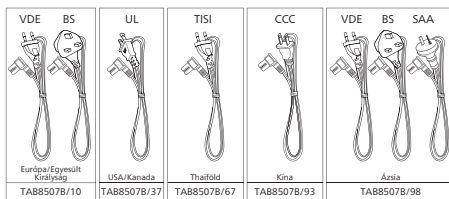
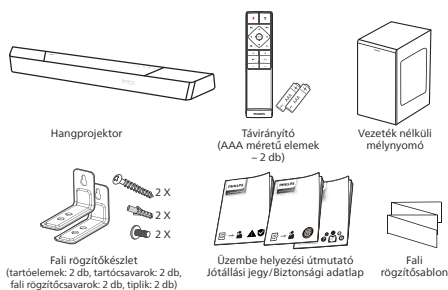

- A hálózati tápkábelek mennyisége és a csatlakozó típusa térségenként eltérő lehet.
- A Használati útmutatóban szereplő képek, ábrák és rajzok csupán tájékoztatásul szolgálnak, a tényleges termék megjelenése ettől eltérő lehet.

Hangprojektor

Ez a fejezet a hangprojektorra vonatkozóan ad áttekintést.

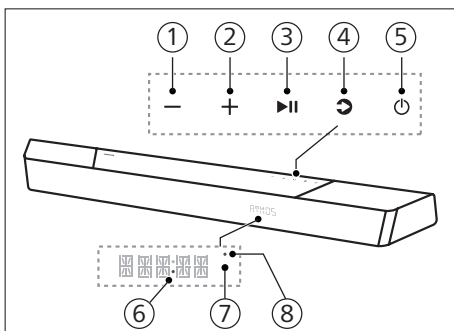

- 1 - (Hangerő) gomb**
Csökkenti a hangerőt.
- 2 + (Hangerő) gomb**
Növeli a hangerőt.
- 3 ►II (Lejátszás/Szünet) gomb**
Elindítja, szünetelteti, illetve folytatja a lejátszást.
- 4 (Jelforrás)/Bluetooth-párosítás gomb**
 - A gomb megnyomásával választhat bemeneti jelforrást a hangprojektor számára.
 - Bluetooth-üzemmódban a gombot megnyomva és 3 másodpercen keresztül nyomva tartva leválaszthatja a készüléket a jelenleg csatlakoztatott Bluetooth-eszközökről, és párosítás üzemmódba léphet.

5 (Készenléti üzemmód-Be) gomb

Bekapcsolási állapot	Művelet	Funkció
Be		Előző beállítások megőrzése
Fél készenléti üzemmód	Nyomja meg egyszer a (Készenléti üzemmód-Be) gombot	<ul style="list-style-type: none"> • A wifi csatlakoztatva van. • Támogatja a Play-fi és Airplay2, Chromecast, Spotify Connect, Works with Alexa szabványokat.
Energiatakarékos készenléti üzemmód	Nyomja meg és 3 másodpercen keresztül tartsa nyomva a (Készenléti üzemmód-Be) gombot	<ul style="list-style-type: none"> • A wifi ki van kapcsolva. • A termék alacsony energiafogyasztási üzemmódba vált. • A rendszer újraindítása viszonylag hosszabb időt vesz igénybe.

- 6 Bekapcsolást jelző LED**
 - Energiatakarékos készenléti üzemmódban (hálózati kapcsolat leválasztva) fehéren világít.
- 7 A távirányító érzékelője / Kijelző**
- 8 Wifi LED**
Wifi LED-jelzőfény (narancssárga)

A LED állapota	Állapot
Villog	Wifi hozzáférési pont (AP) üzemmód
Duplán villog	Védett wifi-beállítás (Wi-Fi Protected Setup – WPS) üzemmód
Folyamatosan világít	Csatlakoztatva/sikeres párosítás

Csatlakozók

Ez a fejezet a hangprojektor csatlakozóit tekinti át.

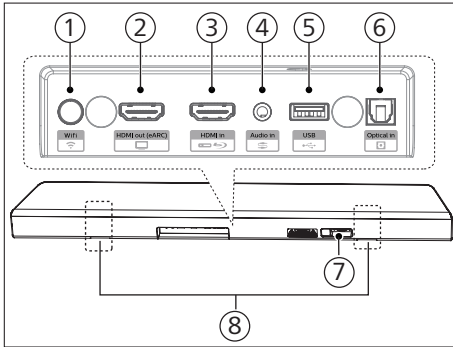

- 1 **WiFi-beállítás) gomb**
 - Wifi-beállítás indítása Play-fi kapcsolathoz.
 - A WPS üzemmód aktiválásához nyomja meg és 4 másodpercen keresztül tartsa nyomva a gombot.
 - Az AP (hozzáférési pont) üzemmód aktiválásához nyomja meg és 8 másodpercen keresztül tartsa nyomva a gombot.
- 2 **HDMI out (HDMI-kimenet) (eARC) csatlakozóaljzat**

A csatlakozóaljzat támogatja az eARC/ARC HDMI-funkciót, a TV HDMI (eARC) bemenetéhez csatlakoztassa.
- 3 **HDMI in (HDMI-bemenet) csatlakozóaljzat**

HDMI-forráseszközökhöz, például DVD-lejátszó, Blu-ray Disc™ lejátszó vagy játékonzol történő csatlakozáshoz.
- 4 **Audio in (Hangbemenet)**

Például MP3-lejátszóhoz használható hangbemenet (3,5 mm-es csatlakozó).

- 5 **USB**
 - Egy USB-tárolóeszközhöz csatlakoztatható médiafájlok lejátszásához.
 - Itt fríísheti a termék szoftverét.
- 6 **Optical in (Optikai bemenet) csatlakozóaljzat**

A TV-n vagy egy digitális eszközön lévő hangkimenethez csatlakoztatható.
- 7 **AC in ~ (Váltakozófeszültségű bemenet) csatlakozóaljzat**

Csatlakozás az áramforráshoz.
- 8 **Falitartó-nyílás**

Vezeték nélküli mélynyomó

Ez a fejezet áttekintést nyújt a vezeték nélküli mélynyomóra vonatkozóan.

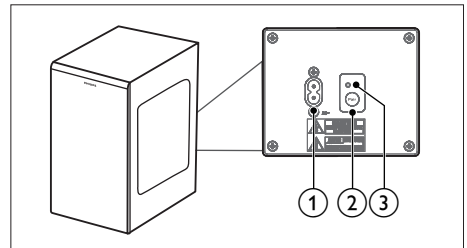

- 1 **AC~ csatlakozó**

Csatlakozás az áramforráshoz.
- 2 **Pair (Párosítás) gomb**

Nyomja meg és tartsa nyomva a hangprojektor párosítási módba váltásához.
- 3 **Mélynyomó jelzőfény**

A mélynyomó jelzőfénye mutatja annak állapotát.

A LED állapota	Állapot
Gyorsan villog	A mélynyomó párosítási módban van
Folyamatosan világít	Csatlakoztatva/sikeres párosítás
Lassan villog	Csatlakozás/sikertelen párosítás

Távírányító

Ez a fejezet a távirányítóról ad áttekintést.

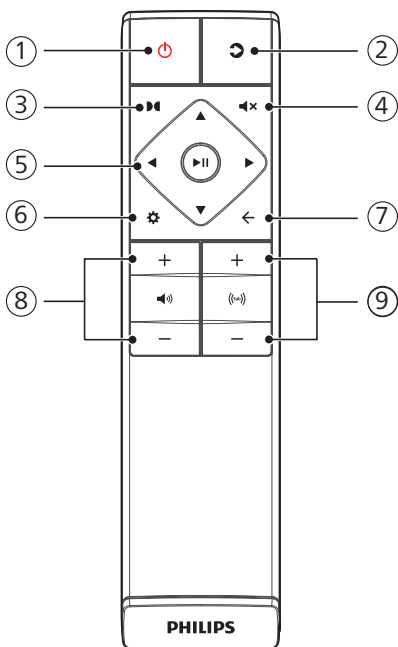

① **⏻ (Készenléti üzemmód-Be) gomb**

Bekapcsolási állapot	Művelet	Funkció
Be		Előző beállítások megőrzése
Fél készenléti üzemmód	Nyomja meg egyszer a ⏻ gombot	<ul style="list-style-type: none"> • A wifi csatlakoztatva van. • Támogatja a Play-fi és Airplay2, Chromecast, Spotify Connect, Works with Alexa szabványokat.
Energia-takarékos készenléti üzemmód	Nyomja meg és 3 másodpercen keresztül tartsa nyomva a ⏻ gombot	<ul style="list-style-type: none"> • A wifi ki van kapcsolva. • A termék alacsony energiafogyasztási üzemmódba vált. • A rendszer újraindítása viszonylag hosszabb időt vesz igénybe.

② **🔍 (Jelforrás)**

- A gomb megnyomásával választhat bemeneti jelforrást a hangprojektor számára.
- Bluetooth-üzemmódban a gombot megnyomva és 3 másodpercen keresztül nyomva tartva leválaszthatja a készüléket a jelenleg csatlakoztatott Bluetooth-eszközökről, és párosítás üzemmódba léphet.

③ **🔊 (Dolby Atmos)**

Itt választhatja ki a Dolby Atmos magassághatásának szintjét.

④ **🔊 (Némítás)**

Némítás vagy a hangerő visszaállítása.

5 Navigációs gombok

◀▶ (Balra/Jobbra)

- USB/Bluetooth módban ugrás az előző vagy következő műsorszámra.
- Balra/jobbra lépés a menük között.

▲/▼ (Fel/Le)

- Fel/le lépés a menük között.

▶II (Bevitel)

- USB/Bluetooth módban a lejátszás indítása, szüneteltetése, illetve folytatása.
- Választás megerősítése.

6 ⚙️ (MENÜ)

Belépés a beállítási menübe.

7 ← (Kilépés)

- Kilépés a menüből.
- A hangprojektor wifi-moduljának gyári beállításokra való visszaállításához nyomja meg és 10 másodpercen keresztül tartsa nyomva a gombot.

8 🔊 +/- (Rendszerhangereő)

Növeli/csökkenti a rendszer hangerejét.

9 ^(sub) +/- (Mélynyomó hangereje)

Növeli/csökkenti a mélynyomó hangerejét.

A távirányító előkészítése

- A mellékelt távirányító segítségével távolról vezérelheti a készüléket.
- A távirányítót 6 méter távolságon belül használva is előfordulhat, hogy a távolról történő vezérlés sikertelen, amennyiben a készülék és a távirányító között akadályok vannak.
- Ha a távirányítót más, infravörös sugarakat kibocsátó termékek mellett használja, vagy ha a készülék közelében más infravörös távirányítót használnak, akkor előfordulhat, hogy a távirányító nem fog megfelelően működni. Ugyanígy előfordulhat, hogy a másik termék működése nem lesz megfelelő.

A távirányítóban lévő elemek cseréje

Az elemtartó rekesz nyitásához húzza az elemtartó fedelet, helyezzen be 2 db AAA méretű elemet (1,5 V), ügyelve a megfelelő polaritásra, majd csúsztassa vissza az elemtartó fedelet a helyére.

- Ügyeljen arra, hogy az elem sarkain található (+) és (-) jelzések egybe essenek az elemtartó rekeszen található (+) és (-) jelzésekkel.

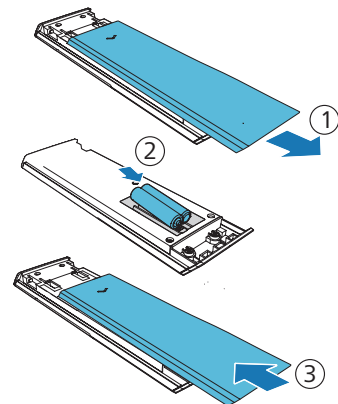

Az elemekkel kapcsolatos óvintézkedések

- Ügyeljen arra, hogy helyes pozitív „⊕”, illetve negatív „⊖” polaritással helyezze be az elemeket.
- Azonos típusú elemeket használjon. Soha ne használjon különböző típusú elemeket együtt.
- Akkumulátorokat és elemeket egyaránt használhat. Olvassa el az elemek/akkumulátorok címkéjén szereplő óvintézkedéseket.
- Vigyázzon körmeire az elemek, illetve az elemtartó rekesz fedelének eltávolításakor.
- Ne ejtse le a távirányítót.
- Ne engedje, hogy bármi a távirányítónak ütődjön.
- Ne kerüljön víz vagy bármilyen folyadék a távirányítóra.
- Ne helyezze a távirányítót nedves tárgyra.
- Ne helyezze a távirányítót közvetlen napfénynek kitett helyre vagy túl erős hőforrás közelébe.
- Vegye ki az elemeket a távirányítóból, ha a távirányítót hosszabb időn keresztül nem fogja használni, mert korrózió vagy elemszivárgás léphet fel, ami fizikai sérülést és/vagy anyagi kárt és/vagy tüzet okozhat.
- Csak az előírt célra használja az elemeket.
- Ne keverje az új és régi elemeket.
- Soha ne töltsé az elemeket, kivéve, ha meggyőződött arról, hogy tölthető típusúak.

Elhelyezés

Helyezze a mélynyomót a hangprojektorról legalább 1 méter, a faltól pedig legalább 10 centiméter távolságra.

A legjobb eredmény elérése érdekében az alábbi ábrán látható módon helyezze el a mélynyomót.

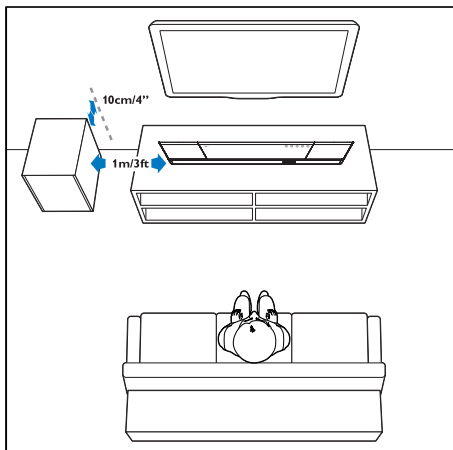

Fali rögzítés



Megjegyzés

- A nem megfelelő fali rögzítés balesetet, személyi sérülést vagy anyagi kárt okozhat. Ha bármilyen kérdése van, forduljon országában működő ügyfélszolgálatunkhoz.
- A falra történő felszerelés előtt győződjön meg arról, hogy a fal elbírja a hangprojektor súlyát.
- A falra történő felszerelésig ne vegye le a hangprojektor alján található gumilábakat, ellenkező esetben a gumilábak nem helyezhetők vissza.
- Ügyeljen arra, hogy a hangprojektor felszereléséhez alkalmazott fal típusától függően megfelelő hosszúságú és átmérőjű csavarokat használjon.
- Ellenőrizze, hogy a hangprojektor hátoldalán található USB-port csatlakoztatva van-e egy USB-eszközhöz. Ha azt észleli, hogy valamelyik csatlakoztatott USB-eszköz akadályozza a falra történő rögzítést, akkor egy másik, megfelelő méretű USB-eszközt kell használnia.

Csavar hossza/átmérője

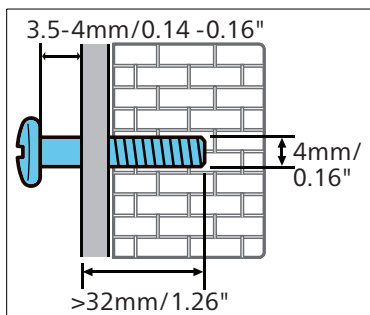

A fali rögzítés ajánlott magassága:

Javasoljuk, hogy a TV-készüléket a hangprojektor falra történő rögzítése előtt szerelje fel. A TV-készülék előzetes felszerelését követően a TV aljától 50 mm távolságra erősítse a falra a hangprojektort.



FIGYELEM!

- A balesetveszély elkerülése érdekében a készüléket az üzembe helyezési utasításoknak megfelelően biztonságosan a padlóhoz/falhoz kell erősíteni.
- A fali rögzítés ajánlott magassága: $\leq 1,5$ méter.

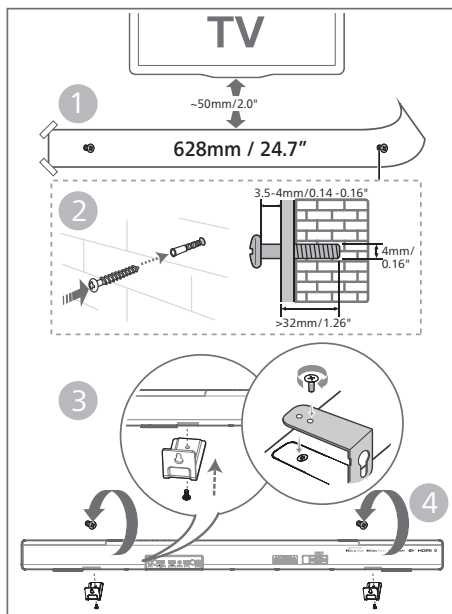

- 1 Készítsen a falba 2 párhuzamos (a fal típusától függően 3–8 mm átmérőjű) furatot.
↳ A furatok közötti távolság: **628 mm**
↳ A furatok helyzetének meghatározásához használja a mellékelt fali szerelőszablont.
- 2 Erősítse a tipliket és a csavarokat a falba.
↳ Ügyeljen arra, hogy **3,5–4 mm** távolság legyen a fal és a csavarfej között.
- 3 Szerelje fel a fali rögzítőelemeket (2 db) a készülék hátoldalára.
- 4 Függeszse a hangprojektort a rögzítőcsavarokra.

3 Csatlakoztatás

Ez a fejezet a hangprojektor TV-hez és más eszközökhöz való csatlakoztatásában, majd beállításában nyújt segítséget.

Megjegyzés

- Az azonosító és tápellátásra vonatkozó adatok a termék hátoldalán vagy alján található adattáblán vannak feltüntetve.
- Ügyeljen arra, hogy mielőtt bármilyen csatlakoztatáson módosítást végez, húzza ki az eszközöket a hálózati csatlakozóaljzathoz.

Dolby Atmos®

A Dolby Atmos a hangot háromdimenziós térben visszaadva magával ragadó akusztikus élményt biztosít, a Dolby-hangzás minden gazdagságával, tisztaságával és erejével. További információkért látogasson a dolby.com/technologies/dolby-atmos oldalra

A Dolby Atmos® használata

A Dolby Atmos® HDMI-módban érhető el. A csatlakoztatás részleteivel kapcsolatban lásd a „HDMI-csatlakozás” fejezetet.

- 1 A Dolby Atmos® technológia HDMI in/HDMI eARC/ARC-módban történő használatához TV-készülékének támogatnia kell a Dolby Atmos® technológiát
- 2 Ügyeljen arra, hogy a csatlakoztatott külső eszköz (pl. Blu-ray-lejátszó, DVD-lejátszó, TV stb.) digitális kimeneténél a „No Encoding” beállítás legyen kiválasztva.
- 3 Dolby Atmos/Dolby Digital/PCM formátum fogadásakor a hangprojektor kijelzőjén a DOLBY ATMOS/DOLBY AUDIO/PCM felirat jelenik meg.

Megjegyzés

- A teljes Dolby Atmos-élmény csak akkor érhető el, ha a hangprojektor HDMI 2.0 kábelen keresztül csatlakozik a jelforráshoz.
- A hangprojektor más módon (például digitális optikai kábelen keresztül) történő csatlakoztatása esetén is működni fog, de nem fogja az összes Dolby-funkciót támogatni. Ennek megfelelően azt javasoljuk, hogy a teljes Dolby-támogatás biztosítása érdekében a HDMI-csatlakozón keresztül csatlakozzon.

Csatlakoztatás HDMI-aljzathoz

Egyes 4K HDR TV-k a HDR-tartalmak fogadásához HDMI-bemenetet, illetve megfelelő képbeállításokat igényelnek. A HDR-formátum megjelenítéséhez szükséges további beállítási részletekkel kapcsolatban olvassa el TV-je használati útmutatóját.

1. opció: HDMI eARC (kibővített visszatérő hangcsatorna)

Hangprojektorja támogatja az eARC/ARC (kibővített visszatérő hangcsatorna) szabványt használó HDMI-kapcsolatot. Ha TV-készüléke kompatibilis a HDMI eARC/ARC technológiával, akkor a TV hangját egyetlen HDMI-kábel segítségével hallgathatja a hangprojektoron keresztül.

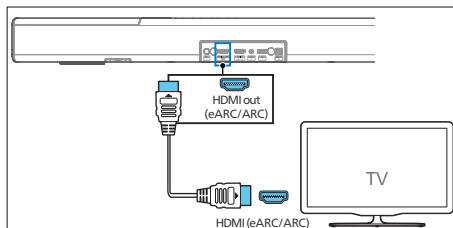

- 1 Kapcsolja be TV-jén a HDMI-CEC műveleteket. A részletekkel kapcsolatban lásd a TV használati útmutatóját.
 - Előfordulhat, hogy a TV-n található **HDMI ARC** csatlakozónál más felirattal szerepel. A részletekkel kapcsolatban lásd a TV használati útmutatóját.
- 2 Egy nagy sebességű HDMI-kábel segítségével csatlakoztassa a hangprojektor **HDMI out (eARC/ARC)** csatlakozóját a TV **HDMI ARC** csatlakozójához.

Megjegyzés

- TV-készülékének támogatnia kell a HDMI-CEC és ARC funkciókat. A HDMI-CEC és ARC funkcióknak bekapcsolt állapotban kell lenniük.
- A HDMI-CEC és ARC beállításának módja TV-készüléktől függően többféle lehet. Az ARC-funkció részleteivel kapcsolatban olvassa el TV-je használati útmutatóját.
- Ügyeljen arra, hogy ARC-funkciót támogató HDMI-kábeleket használjon.

2. opció: Normál HDMI

Ha TV-készüléke nem kompatibilis a HDMI ARC-szabvánnyal, akkor normál HDMI-csatlakozón keresztül csatlakoztassa a hangprojektort a TV-készülékhez.

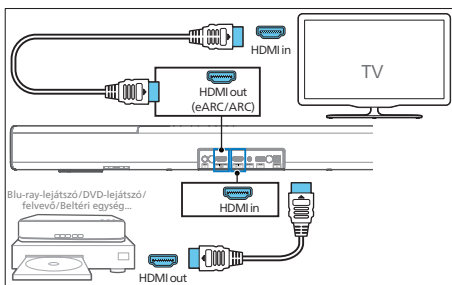

- 1 Egy HDMI-kábelen keresztül csatlakoztassa a hangprojektor **HDMI in** aljzatát a külső eszközökhöz (pl. játékkonzol, DVD- vagy Blu-ray-lejátszó).
- 2 Egy HDMI-kábelen keresztül csatlakoztassa a hangprojektor **HDMI out (eARC)**-aljzatát a TV **HDMI in**-aljzatához.

Csatlakoztatás optikai csatlakozóaljzathoz

- 1 Egy optikai kábellel csatlakoztassa a hangprojektor **Optical** csatlakozóját a TV vagy más eszköz **Optical out** csatlakozójához.

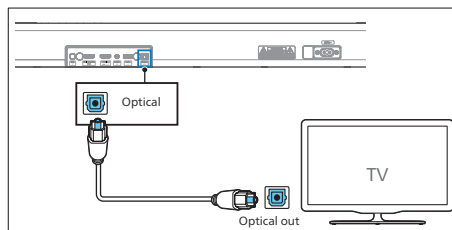

- Előfordulhat, hogy a digitális optikai csatlakozó **Spdif** vagy **Spdif out** feliratú.

Csatlakoztatás az Audio in csatlakozóaljzathoz

- Egy 3,5 mm-3,5 mm audiokábel segítségével csatlakoztassa a TV fejhallgató-csatlakozóját a hangprojektor **Audio in** csatlakozójához.

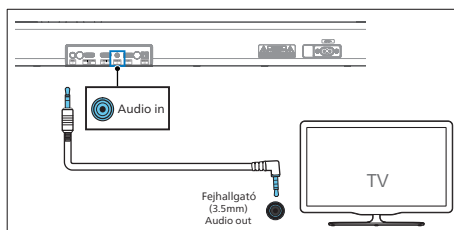

- Egy RCA-3,5 mm audiokábel segítségével csatlakoztassa a TV hangkimenetét a hangprojektor **Audio in** csatlakozójához.

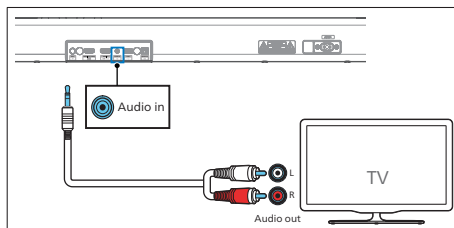

Csatlakozás az áramforráshoz

- A váltakozófeszültségű tápkábel csatlakoztatása előtt győződjön meg arról, hogy minden egyéb csatlakoztatást elvégzett.
- A termék károsodásának veszélye! Győződjön meg arról, hogy a hálózati tápfeszültség megfelel a készülék hátoldalán vagy alján feltüntetett feszültségnek.

- Csatlakoztassa a hálózati kábelt a készülék **AC~** aljzatához, valamint egy váltakozófeszültségű hálózati aljzathoz.
- Csatlakoztassa a hálózati kábelt a mélynyomó **AC~** csatlakozóaljzatához és egy váltakozófeszültségű hálózati aljzathoz.

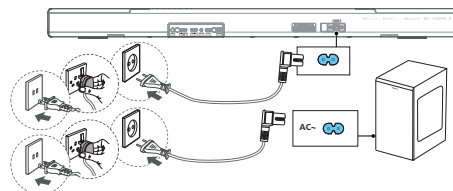

- * A hálózati tápkábelek mennyisége és a csatlakozó típusa térségenként eltérő lehet.

A mélynyomó párosítása

Automatikus párosítás

Csatlakoztassa a hangprojektort és a mélynyomót a váltakozófeszültségű hálózati aljzathoz, majd a készüléken vagy a távirányítón keresztül kapcsolja be a készülékeket. A mélynyomó párosítása a hangprojektorral automatikusan megtörténik.

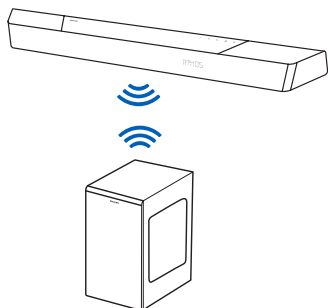

↳ A mélynyomó jelzőfénye mutatja annak állapotát.

A LED állapota	Állapot
Gyorsan villog	A mélynyomó párosítási módban van
Folyamatosan világít	Csatlakoztatva/sikeres párosítás
Lassan villog	Csatlakozás/sikertelen párosítás

Tippek

- Ne nyomja meg a mélynyomó hátoldalán található **Pair** gombot, kivéve ha kézzel végzi el a párosítást.

Kézi párosítás

Ha a vezeték nélküli mélynyomóból nem hallható hang, végezze el a mélynyomó kézi párosítását.

- 1 Húzza ki ismét a készüléket és a mélynyomót a váltakozófeszültségű hálózati aljzathoz, majd 3 perc elteltével csatlakoztassa újra.
- 2 Nyomja meg, és 5 másodpercig tartsa nyomva a mélynyomó hátoldalán található **Pair** gombot.
↳ A mélynyomó jelzőfénye gyorsan villogni kezd.
- 3 Ezután nyomja meg készülék vagy a távirányító **⏻** gombját a készülék bekapcsolásához.
↳ Ha a művelet sikeres, akkor a mélynyomó jelzőfénye folyamatosan kezd világítani.
- 4 Ha a jelzőfény továbbra is villog, ismételje meg az 1–3. lépéseket.



Tippek

- A mélynyomónak nyílt terepen a hangprojektortól 6 m távolságon belül kell lennie (minél közelebb, annál jobb).
- Távolítsa el a mélynyomó és a hangprojektor között lévő tárgyakat.
- Ha a vezeték nélküli kapcsolat létrehozása ismét sikertelen, ellenőrizze, hogy nincs-e ütközés vagy (pl. egy elektronikus eszköztől származó) erős interferencia a készülék környezetében. Szüntesse meg ezeket az ütközéseket vagy erős interferenciákat, majd ismételje meg a fenti műveleteket.

Kapcsolódás wifi-hálózathoz (vezeték nélküli használat)

(iOS és Android verzió)

A készüléket és a mobiltelefonokat vagy táblagépeket (iPad, iPhone, iPod touch, Android telefonok stb.) ugyanahhoz a wifi-hálózathoz csatlakoztatva a DTS Play-fi funkciókat biztosító Philips Sound alkalmazás segítségével vezérelheti a hangprojektor és hallgathatja hangfájljait.

- 1 Töltse le és telepítse a DTS Play-fi funkciókat biztosító Philips Sound alkalmazást egy telefonra vagy táblagépre.

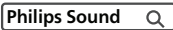

- Győződjön meg arról, hogy útválasztója be van kapcsolva és megfelelően működik.

Megjegyzés

- A működtetéskor megjelenő képernyő és a műveletek elvégzésének módja az eszköz verziójától függően változhat.

- 2 Csatlakoztassa telefonját vagy táblagépét ugyanahhoz a wifi-hálózathoz, amelyhez hangprojektor csatlakoztatta.



- 3 A wifi-kapcsolat indításához nyomja meg és 8 másodpercen keresztül tartsa nyomva a doboz hátoldalán található  (wifi) gombot.

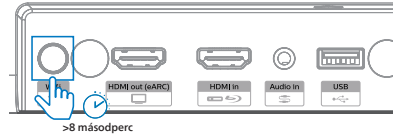

- ↳ Várja meg, amíg a hangszóróból egy második hangjelzés is hallható, majd engedje el a gombot.

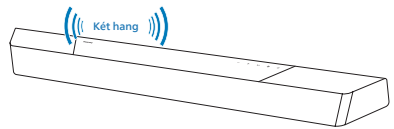

- 4 Várja meg, amíg a doboz előlapján található wifi-jelzőfény gyors villogásról lassú pulzálásra vált. A jelzőfény lassú pulzálása jelzi, hogy a hangszóró wifi-beállítási módba váltott.

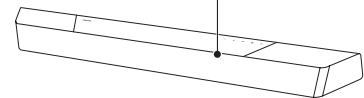
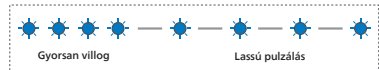

- 5 Indítsa el a DTS Play-fi funkciókat biztosító Philips Sound alkalmazást. A termék wifi-hálózathoz történő csatlakoztatásához kövesse az alkalmazásban megjelenő utasításokat.

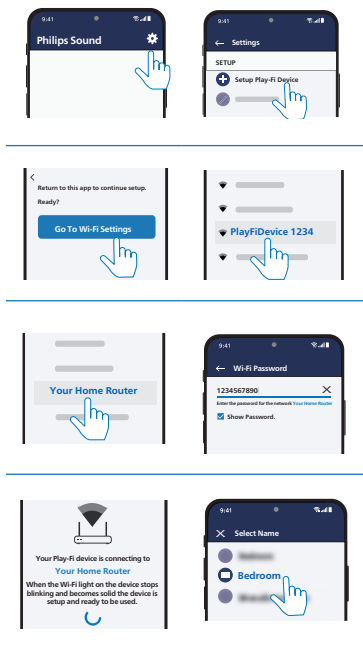

- 6 A sikeres wifi-csatlakozást követően a wifi jelzőfényének pulzálása megszűnik, és a jelzőfény folyamatosan kezd világítani. A termék wifi-hálózaton történő beállítását követően bármely, azonos hálózatra csatlakozó okostelefonról vagy táblagépről vezérelheti azt.

- 7 A csatlakoztatást követően módosíthatja az eszköz nevét. Többféle név közül választhat, illetve a névlista végén található Custom Name (Egyéni név) lehetőséget választva saját nevet is létrehozhat. Ellenkező esetben az alapértelmezett név fog szerepelni.

- 8 A csatlakoztatást követően előfordulhat, hogy a termék szoftverfrissítést hajt végre. Az első beállítás alkalmával frissítse a szoftvert a legújabb verzióra. A szoftverfrissítés több percet is igénybe vehet. Frissítés közben ne húzza ki a hangszórót, ne kapcsolja ki az eszközt vagy válassza le a hangszórót a hálózatról.

Megjegyzés

- Előfordulhat, hogy a termék a csatlakozást követően szoftverfrissítést hajt végre. A kezdeti beállítást követően el kell végezni a frissítést. Frissítés nélkül a termék nem minden funkciója érhető el.
- Ha az első beállítás sikertelen, tartsa nyomva a hangprojektor (wifi) gombját 8 másodpercen keresztül, amíg egy második hangjelzést nem hall, és a wifi jelzőfény lassú pulzálásra nem vált. Állítsa alaphelyzetbe a wifi-kapcsolatot, indítsa újra az alkalmazást, majd kezdje újra a beállítást.
- Ha hálózatot szeretne váltani, akkor újból be kell állítania a kapcsolatot. A wifi-csatlakozás alaphelyzetbe állításához nyomja meg és 8 másodpercig tartsa nyomva a hangprojektor található (wifi) gombot.
- Ha az első beállítás sikertelen, zárja be a DTS Play-fi funkciókat biztosító Philips Sound alkalmazást. Indítsa újra az alkalmazást, és próbálkozzon ismét a beállítással.

AirPlay beállítása

Az AirPlay segítségével beállíthatja az iOS-eszköz (iOS7 vagy újabb) és a hangprojektor közötti wifi-csatlakoztatást.

- 1 iOS-eszköz: Beállítások > Wifi > válassza ki az otthoni hálózatot [Play-Fi Device (xxxxxx)]
 - ↳ Lépjen a wifi-beállításokhoz. Körülbelül 5 másodperc múlva megjelenik a Play-Fi-eszköz neve.



- ↳ Válassza ki a Play-Fi-eszközt az Airplay-beállításoknál.
- ↳ A beállítást követően nyomja meg a „Done” gombot

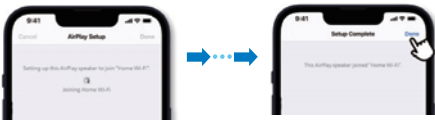

- ↳ A sikeres wifi-csatlakozást követően a wifi jelzőfénynek pulzálása megszűnik, és a jelzőfény folyamatosan kezd világítani.

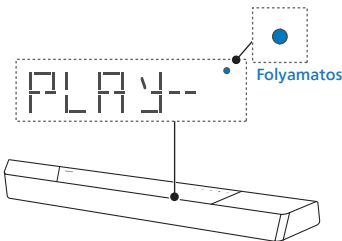

- 2 Az eszköz elnevezéséhez lépjen vissza a Philips Sound alkalmazásba.



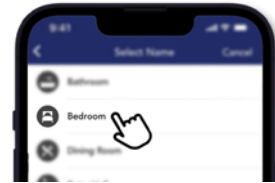

- 3 A csatlakoztatást követően módosíthatja az eszköz nevét. Többféle név közül választhat, illetve a névlista végén található Custom Name (Egyéni név) lehetőséget választva saját nevet is létrehozhat. Ellenkező esetben az alapértelmezett név fog szerepelni.



WPS-mód

Ha útválasztója támogatja a védett wifi-beállítás (WPS) funkciót, akkor jelszó megadása nélkül is beállíthatja a csatlakozást.

- 1 Nyomja meg és 4 másodpercen keresztül tartsa nyomva a  (wifi) gombot. Egy hangjelzést fog hallani, és a wifi-jelzőfény duplán villogni kezd.
- 2 Nyomja meg az útválasztó WPS gombját. A gombot rendszerint ez a  jelöli.
- 3 A sikeres wifi-csatlakozást követően a wifi jelzőfénynek pulzálása megszűnik, és a jelzőfény folyamatosan kezd világítani.





Megjegyzés

- A WPS funkció nem minden útválasztón érhető el. Ha útválasztója nem támogatja a WPS funkciót, akkor használja a normál wifi-beállítást.
- Nyomja meg egyszer a  (wifi) gombot a WPS módból való kilépéshez, illetve 2 perc elteltével az eszköz automatikusan kilépteti.

A hangprojektort csatlakoztatása egy Play-fi-kompatibilis Philips TV-hez

- 1 Kapcsolja be az internethez kapcsolódó DTS Play-fi TV-jét.
↳ A TV hangja némítva van.
- 2 Lépjen a TV Settings (Beállítások) menüjébe.
↳ Settings > Sound > DTS Play-fi (Beállítások > Hang > DTS Play-fi)

A térhangzás beállítása

Kövesse a képernyőn megjelenő beállítást.

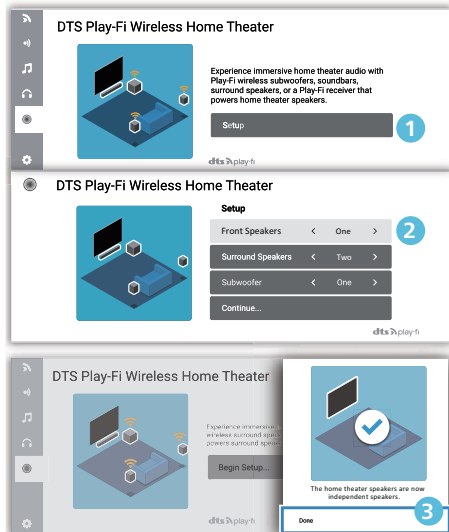

The screenshots show the following steps:

- Screenshot 1:** "DTS Play-Fi Wireless Home Theater" screen. It features a "Setup" button and a "1" in a blue circle. Text: "Experience immersive home theater audio with Play-Fi wireless subwoofers, soundbars, surround speakers, or a Play-Fi receiver that powers home theater speakers."
- Screenshot 2:** "DTS Play-Fi Wireless Home Theater" screen. It shows speaker configuration options: "Front Speakers < One >", "Surround Speakers < Two >", and "Subwoofer < One >". There is a "Continue..." button and a "2" in a blue circle.
- Screenshot 3:** "DTS Play-Fi Wireless Home Theater" screen. It shows a "Begin Setup..." button and a "3" in a blue circle. A checkmark icon is visible. Text: "The home theater speakers are now independent speakers."

A TV hangjának beállítása

Vezeték nélkül továbbíthatja a TV hangját otthoni hangszóróira. Kövesse a képernyőn megjelenő beállítást.

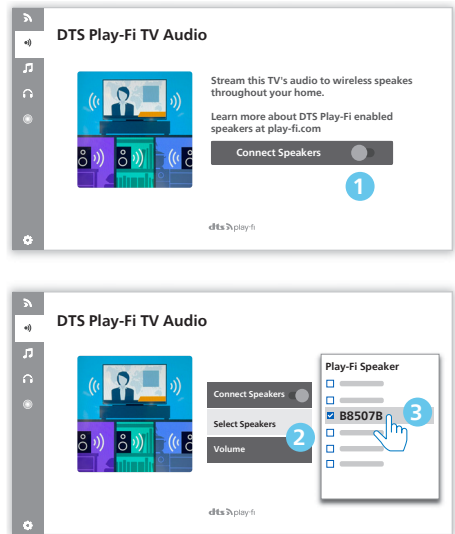

The screenshots show the following steps:

- Screenshot 1:** "DTS Play-Fi TV Audio" screen. It features a "Connect Speakers" button and a "1" in a blue circle. Text: "Stream this TV's audio to wireless speakers throughout your home. Learn more about DTS Play-Fi enabled speakers at play-fi.com."
- Screenshot 2:** "DTS Play-Fi TV Audio" screen. It shows a "Play-Fi Speaker" list with "B8507B" selected. There is a "2" in a blue circle. Text: "Connect Speakers", "Select Speakers", "Volume".

4 A hangprojektor használata

Ez a fejezet a csatlakoztatott eszközök hangjának hangprojektor segítségével történő lejátszásához ad segítséget.

Mielőtt hozzákezd

- Végezze el a Gyors üzembe helyezési útmutatóban és a Használati útmutatóban leírt csatlakoztatásokat.
- Kapcsolja a hangprojektort a többi eszközhöz tartozó jelforrásra.

Be- és kikapcsolás

- A készülék hálózati csatlakozóaljzathoz történő első csatlakoztatáskor a készülék KÉSZENLÉTI üzemmódba vált. A KÉSZENLÉTI üzemmód jelzőfénye világítani kezd.







Bekapcsolási állapot	Művelet	Funkció
Be		Előző beállítások megőrzése
Fél-készletli üzemmód	Nyomja meg egyszer a  gombot	<ul style="list-style-type: none">• A wifi csatlakoztatva van.• Támogatja a Play-fi és Airplay2, Chromecast, Spotify Connect, Works with Alexa szabványokat.

Energiatakarékos készenléti üzemmód	Nyomja meg és 3 másodpercen keresztül tartsa nyomva a  gombot	<ul style="list-style-type: none">• A wifi ki van kapcsolva.• A termék alacsony energiafogyasztási üzemmódba vált.• A rendszer újraindítása viszonylag hosszabb időt vesz igénybe.
-------------------------------------	--	--

Üzemmódválasztás

A készülék vagy a távirányító  gombját ismétlődően megnyomva válthat az **Optical, Audio in, USB, BT(Bluetooth), HDMI in, HDMI eARC/ARC** üzemmódok között.

↳ A választott üzemmód megjelenik a kijelzőn.

Kijelző	Állapot
	Optikai
	Hangbemenet
	USB
	Bluetooth
	HDMI-bemenet
	HDMI eARC
	HDMI ARC



Tippek

- A Play-fi nem opcionális jelforrás. A Play-fi funkciót közvetlenül az alkalmazásból lehet vezérelni.

A hangerő beállítása

A rendszer hangerejének beállítása

A rendszer hangerejének növeléséhez vagy csökkentéséhez nyomja meg a hangprojektor +/- gombjait vagy a távirányító  +/- (Hangerő) gombjait.

- A hang némításához nyomja meg a távirányító  (Némítás) gombját.
- A hang visszaállításához nyomja meg ismét a  (Némítás) gombot, vagy nyomja meg a  +/- (Hangerő) gombot.

A mélynyomó hangerejének beállítása

A mélynyomó hangerejének növeléséhez vagy csökkentéséhez nyomja meg a távirányító  +/- (mélynyomó) gombjait.

A Dolby Atmos hangzás

Környezetének megfelelően a  gombbal választhat a magassági térhangzási hatások között személyes ízlésének megfelelően.

- **UPMIX (FELKEVERÉS):** A készülék az 5.1.2, illetve 7.1.2 csatornásnál kevesebb hangszórót használó tartalom esetén is az összes hangszórót használja.
 - **STANDARD (NORMÁL):** Eredeti hang.
 - **AI (MESTERSÉGES INTELLIGENCIA):** A Dolby Atmos otthoni hangrendszerhez kínált médiaintelligencia funkciója az emberi hangok, illetve a térhangzás kiemelésére használható.
- ↳ A hangfelkeverés alapértelmezett beállítása **7.1.2.**







Tippek

- A kijelzőn a hangszóró-elrendezésének megfelelő hangszórócsatornák láthatók:
 - 7.1.2: hangprojektor
 - 7.1.4: hangprojektor + térhatáshangszórók
 - 7.1.4: hangprojektor + térhatáshangszórók + mélynyomó
 - 7.2.2: hangprojektor + 2 db mélynyomó
 - 7.2.4: hangprojektor + térhatáshangszórók + 2 db mélynyomó

Beállítási menü

A még jobb élmény érdekében a készülék lehetővé teszi a részletes beállítások megadását.

Gomb	Funkció
	Belépés a Beállítások menübe
	Utolsó/következő almenü
	Előző/következő kiválasztás
	Kilépés a Beállítások menüből

Kijelző	Leírás
EQ	Hangerőszabályozó (EQ) hanghatásának kiválasztása
BAS xx	A mélyhangok szintjének beállítása
TRE xx	A magashangok szintjének beállítása
BT PAIR	Bluetooth-párosítás indítása
FL xx	Bal első hangszóró
FR xx	Jobb első hangszóró
CT xx	Középső hangszóró
DRC	Dinamikartartomány-vezérlés
SYNC	A hangkésleltetés beállítása
DIM xx	A kijelző fényerejének beállítása
DISP	Képernyőkikapcsolás beállítása
STBY	Automatikus készenléti üzemmód BE/KI
UPGRADE	Firmware-frissítés USB-porton keresztül

EQ

A videóhoz vagy zenéhez leginkább illeszkedő, előre beállított hangüzemmódok közül választhat:

MOVIE (FILM), MUSIC (ZENE), VOICE (BESZÉDHANG), STADIUM (STADION), CUSTOM (EGYÉNI).

- **MOVIE:** Térhangzásélményt biztosít. Filmnézéshez ideális.
- **MUSIC:** Kétcsatornás vagy többcsatornás sztereó hangzást hoz létre. Zenehallgatáshoz ideális.
- **VOICE:** Olyan hanghatást hoz létre, amely tisztábbá és hallhatóbbá teszi az emberi beszédhangot.
- **STADIUM:** Olyan légkört teremt, mintha egy sporteseményt nézne egy stadionban.
- **CUSTOM:** Igényei szerint testreszabhatja a hangzást. A Fine Tune alkalmazáson keresztül kell beállítani.
↳ Az alapértelmezett EQ-beállítás a MOVIE.

MÉLY/MAGAS

A készülék alacsony frekvenciás (mélyhang) és magas frekvenciás (magashang) beállításainak módosítása.

- **BAS -5 ~ BAS +5**
- **TRE -5 ~ TRE +5**
- ↳ A mély/magas beállítások alapértelmezett értéke 0.

BLUETOOTH-PÁROSÍTÁS

Bluetooth-párosítás módba lép.

- Ha a hangprojektort más Bluetooth-eszközhöz kívánja csatlakoztatni, a menüben a párosítás (**BT PAIR**) funkció aktiválásával választhatja le a készüléket az összes eszköztől és léphet Bluetooth-párosítás módba.
 - ↳ Nyomja meg a  gombot > válassza a „**BT PAIR**” lehetőséget > ezután a  (Bevitel) gombbal erősítse meg a Bluetooth-párosítás módba lépést.
- Kövesse a fenti, „**Lejátszás Bluetooth-eszközökről**” című fejezet 2–3 lépését a Bluetooth-eszköz párosításához.



Tippek

- A „**BT PAIR**” menü csak akkor jelenik meg, ha az aktuális jelforrás „**BT**” módba van állítva

A hangszórók szintjének beállítása

- Bal első : **FL -5 ~ FL +5**
 - Jobb első : **FR -5 ~ FR +5**
 - Középső : **CT -5 ~ CT +5**
- ↳ A hangszórók szintjének alapértelmezett beállítása 00.

Dinamikatartomány-vezérlés (DRC)

A Dolby Digital formátumú műsorszámok használatakor lehetőség van dinamikatartomány-vezérlés alkalmazására.

- **ON (BE):** Dinamikatartomány optimalizálása
 - **OFF (KI):** Dinamikatartomány beállításának kikapcsolása
 - **AUTO (AUTOMATIKUS):** A dinamikatartomány beállítása automatikusan történik
- ↳ Az alapértelmezett DRC-beállítás az AUTO.



Megjegyzés

- A DRC USB/BT/Play-fi módban nem érhető el.

AV SYNC

A hangkésleltetés beállítása.

A videojel feldolgozása egyes esetekben a hangjel feldolgozásánál hosszabb időt vesz igénybe. Ez nevezzük „késleltetésnek”. A Hangkésleltetés funkció ennek a késleltetésnek az ellensúlyozására szolgál.

- **S 00 ~ S 200**
- ↳ A hangkésleltetés alapértelmezett beállítása 00.

FÉNYERŐ

A kijelző fényerejének beállítása.

- **HIGH (MAGAS), MID (KÖZEPES), LOW (ALACSONY)**
- ↳ A fényerő alapértelmezett beállítása a MID.

KIJELZŐ

Itt állíthatja be a kijelző 10 másodperc elteltével történő automatikus kikapcsolását (a wifi-jelzőfény kivételével), ha a készüléken nem történik felhasználói beavatkozás.

- **ON (BE):** A kijelző bekapcsolása
- **OFF (KI):** A kijelző kikapcsolása
- ↳ A kijelző alapértelmezett beállítása: ON.

AUTOMATIKUS KÉSZENLÉTI ÜZEMMÓD

A TV vagy külső eszköz leválasztásakor, illetve kikapcsolásakor (vagy USB, illetve Bluetooth-eszközről történő lejátszás szüneteltetésekor) a készülék körülbelül **15 perc** elteltével automatikusan készenléti üzemmódba vált.

- **STNBY IN 15M (KÉSZENLÉTI ÜZEMMÓD 15 PERC MÚLVA):** Automatikus készenléti üzemmód bekapcsolása.
- **STNBY OFF (KÉSZENLÉTI ÜZEMMÓD KI):** Automatikus készenléti üzemmód kikapcsolása.
- ↳ A beállítás alapértelmezett esetben: ON.

Megjegyzés

- A készülék teljes kikapcsolásához húzza ki a hálózati csatlakozót a hálózati aljzatból.
- Az energiatakarékosság érdekében használaton kívül kapcsolja ki teljesen a készüléket.

Firmware-frissítés USB-porton keresztül

A www.philips.com/support oldalon ellenőrizheti, hogy a készüléken a legfrissebb firmware-verzió található-e meg. Keresse meg az Ön modelljét, majd kattintson a „**Szoftver és illesztőprogramok**” lehetőségre. Másolja a frissítőfájlokat egy USB-meghajtóra, majd illesse az USB-meghajtót a készülékbe.

- ↳ Nyomja meg a  gombot > válassza az „**UPGRADE**” > **“PLAY TO START”** lehetőségeket
- ↳ Ezután nyomja meg a **▶II (Bevitel)** gombot a megerősítéshez.
- ↳ A frissítés befejeződött, újraindítás.

Lejátszás Bluetooth-eszközökről

A hangprojektort Bluetooth-eszközhöz (például iPad, iPhone, iPod touch, Android telefon vagy laptop) csatlakoztatva a hangprojektor hangszóróin keresztül hallgathatja az eszközön tárolt hangfájlokat.

- 1 A készülék vagy a távirányító  gombját ismétlődően megnyomva állítsa a hangprojektort Bluetooth üzemmódba.
↳ A kijelzőn a **BT** felirat jelenik meg.
- 2 A Bluetooth-eszközön kapcsolja be a Bluetooth funkciót, keresse meg, majd válassza ki a **Philips B8507B** eszközt a csatlakoztatás megkezdéséhez (a Bluetooth funkció bekapcsolásával kapcsolatban lásd a Bluetooth-eszköz használati útmutatóját).

- 3 Várja meg a hangprojektorból hallható hangjelzést.
 - ↳ Sikeres csatlakoztatás esetén a kijelzőn a **BT** felirat látható.
- 4 Válassza ki, majd kezdje el lejátszani a hangfájlokat vagy zenéket Bluetooth-eszközén.
 - Ha lejátszás közben bejövő hívás érkezik, a zene lejátszása szünetel. A lejátszás a hívás befejezését követően folytatódik.
 - Ha Bluetooth-eszköze támogatja az AVRCP-profilt, akkor a távirányító ◀▶ gombjának megnyomásával ugorhat egy műsorszámra, illetve a ▶|| gombbal szüneteltetheti/ folytathatja a lejátszást.

A kapcsolat bontása és új Bluetooth-eszköz párosítása

- 1 Bluetooth-módban nyomja meg a  gombot > válassza a „**BT PAIR**” elemet > ezután nyomja meg a ▶|| (Bevitel) gombot az összes eszköz leválasztásához és a Bluetooth-párosítási módba való belépéshez.
- Másik lehetőségként nyomja meg és tartsa nyomva a hangprojektoron található  gombot az összes eszköz leválasztásához és a Bluetooth-párosítás módba lépéshez.
 - ↳ A kijelzőn a „**PAIR**” felirat villog.
- 2 Kövesse a fenti, „**Lejátszás Bluetooth-eszközökről**” című fejezet 2–3 lépését a Bluetooth-eszköz párosításához.

Megjegyzés

- Nyílt, akadálymentes területen a hangprojektor és a Bluetooth-eszköz közötti maximális hatótávolság körülbelül 10 méter.
- Az összes Bluetooth-eszközzel való kompatibilitás nem garantálható.
- Előfordulhat, hogy a zenelejátszás az eszköz és a hangprojektor között lévő akadályok, például falak vagy az eszközt takaró fém burkolat, illetve a közelben működő, azonos frekvenciát használó berendezések miatt megszakad.

Többpontos protokoll

A termék támogatja a többpontos funkciót, és egyszerre két Bluetooth-eszköz (például iPad, iPhone, iPod touch, Android telefon vagy laptop) csatlakoztatására képes.

- A második Bluetooth-eszköz hangprojektorhoz történő csatlakoztatásakor hangjelzés hallható.
- Amikor a második Bluetooth-eszköz hangot játszik le a hangprojektoron, az első Bluetooth-eszköz lejátszása szünetel.
- A bejövő hívások az első, illetve második eszköztől függetlenül elsőbbséget élveznek.

Külső eszköz hangjának lejátszása

Győződjön meg arról, hogy a készülék csatlakozik a TV-hez vagy a hangeszközhöz.

- 1 A készülék vagy a távirányító  gombját ismétlődően megnyomva válthat az **Optical**, **Audio in**, **HDMI in**, **HDMI ARC** üzemmódok között.
- 2 A lejátszási funkciókat közvetlenül a hangeszközön vezérelheti.

- 3 A **Hangerő +/-** gombok segítségével állíthatja a hangerőt a kívánt szintre.
- ↳ Egy másik hangformátum kiválasztásakor a hangprojektor a következőt jeleníti meg:

Hang (rövidítés)	Kijelző
LPCM 2ch	PCM
LPCM 5.1ch	PCM
LPCM 7.1ch	PCM
Dolby Digital	Dolby AUDIO
Dolby TrueHD	Dolby AUDIO
Dolby Digital Plus	Dolby AUDIO
Dolby Atmos - Dolby TrueHD	Dolby Atmos
Dolby Atmos - Dolby Digital Plus	Dolby Atmos

Megjegyzés

- Előfordulhat, hogy a készülék nem tud minden, a bemeneti jelforrás felől érkező digitális hangformátumot dekódolni. Ilyen esetben a készülék némitja a hangot. Ez NEM hiba. Ügyeljen arra, hogy HDMI in/HDMI ARC/optikai bemenet használata esetén a bemeneti jelforrás (pl. TV, játékkonzol, DVD-lejátszó stb.) hangbeállítása **PCM** vagy **Dolby Digital** beállítású legyen (a hangbeállítások részleteivel kapcsolatban lásd a bemeneti jelforrászt biztosító eszköz használati útmutatóját).



Hang lejátszása USB-kapcsolaton keresztül

USB-tárolóeszközön, például MP3-lejátszón, USB-meghajtón stb. tárolt hanganyagot hallgathat.

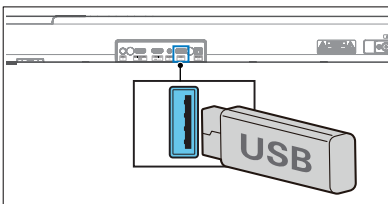
- 1 Helyezze be az USB-eszközt.



- 2 A készülék vagy a távirányító  gombját ismétlődően megnyomva válassza ki az **USB** üzemmódot.
- 3 Lejátszás közben:

Gomb	Művelet
	Elindítja, szünetelteti, illetve folytatja a lejátszást.
	Ugrás az előző vagy következő műsorszámra.

Tippek

- Előfordulhat, hogy a termék bizonyos típusú USB-tárolóeszközökkel nem kompatibilis.
- USB-hosszabbítókábel, USB-elosztó vagy többfunkciós USB-kártyaolvasó használata esetén előfordulhat, hogy a hangprojektor nem ismeri fel az eszközt.
- Ne távolítsa el az USB-tárolóeszközt a fájlok olvasása közben.
- A készülék legfeljebb 32 GB kapacitású USB-eszközöket támogat.
- Ez a készülék MP3/WAV/FLAC-fájlok lejátszására alkalmas.
- Az USB-port paraméterei: 5 V === 500 mA.

Gyári beállítások visszaállítása

Visszaállíthatja a készülék alapértelmezett beállításait.

- Kapcsolja be a hangprojektort, majd egyszerre nyomja meg és 8 másodpercig tartsa nyomva a **+/-** gombot.
 - ↳ A kijelzőn 5 másodpercre megjelenik a „**RESET**” felirat.
 - ↳ A rendszer újraindítása alatt a kijelzőn a „**REBOOT**” üzenet látható.

5 A termék adatai

Megjegyzés

- A termék műszaki adatai és kialakítása külön bejelentés nélkül változhatnak.

Bluetooth/Vezeték nélküli kapcsolat

Bluetooth-profilok	A2DP, AVRCP
Bluetooth-verzió	V 5.3
Bluetooth frekvenciasáv	2402-2480 MHz
Adóteljesítmény	≤ 10 dBm
5.8 GHz-es vezeték nélküli frekvenciatartomány/ adóteljesítmény (EIRP)	5729–5850 MHz ≤ 10 dBm

Támogatott hálózatok

WiFi IEEE 802.11a/b/g/n/ac vezeték nélküli frekvenciasáv (wifi)/átvitt rádiófrekvenciás teljesítmény (EIRP)	
2.4 GHz-es wifi	2400–2483,5 MHz / ≤ 20 dBm
5 GHz-es wifi	5150–5350 MHz / ≤ 20 dBm 5470–5725 MHz / ≤ 27 dBm 5725–5850 MHz / ≤ 14 dBm

Hangprojektor

Tápellátás	100–240 V ~ 50/60 Hz
Effektív kimeneti teljesítmény	180 W
Maximális kimeneti teljesítmény	360 W (10% THD)
Teljesítményfelvétel	35 W
Készüléti teljesítményfelvétel	< 0,5 W
Frekvenciaátvitel	150 Hz - 20 kHz
Hangszóórímpedancia	8 Ω
Méret (Szé. x Ma. x Mé.)	940 x 65 x 106 mm
Tömeg	2,7 kg
Üzemi hőmérséklet	0 – 45 °C

Mélynyomó

Tápellátás	100–240 V ~ 50/60 Hz
Effektív kimeneti teljesítmény	120 W
Maximális kimeneti teljesítmény	240 W (10% THD)
Teljesítményfelvétel	25 W
Készüléti teljesítményfelvétel	< 0,5 W
Frekvenciaátvitel	35–150 Hz
Impedancia	3 Ω
Méret (Szé. x Ma. x Mé.)	150 x 410 x 309 mm
Tömeg	5,6 kg
Üzemi hőmérséklet	0 – 45 °C

USB

USB-direct verzió	2.0 Full Speed
USB	5 V --- 500 mA

Kiterjesztés	Kodek	Mintavételi frekvencia	Bitsebesség	
.mp3	MPEG 1 Layer 1	16–48 kHz	32–448 kbps	
	MPEG 1 Layer 2	16–48 kHz	8–384 kbps	
	MPEG 1 Layer 3	16–48 kHz	8–320 kbps	
	MPEG 2 / MPEG 2.5 Layer 1	16–48 kHz	8–256 kbps	
	MPEG 2 / MPEG 2.5 Layer 2	16–48 kHz	8–160 kbps	
	MPEG 2 / MPEG 2.5 Layer 3	16–48 kHz	8–160 kbps	
	.wav	WAV	16–48 kHz	Legfeljebb 1536 kbps
	.flac	FLAC	Legfeljebb 48 kHz / 16 bit	

Távírányító

Távolság/Szög	6 m/30°
Elem típusa	AAA (1,5 V – 2 db)

Támogatott hangformátumok

Formátum	Funkció			
	HDMI-bemenet	HDMI eARC	HDMI ARC	Optikai
LPCM 2ch	√	√	√	√
LPCM 5.1ch	√	√	√	√
LPCM 7.1ch	√	√	--	--
Dolby Digital	√	√	√	√
Dolby Digital Plus	√	√	√	--
Dolby TrueHD	√	√	--	--
Dolby MAT	√	√	--	--
Dolby Atmos - Dolby Digital Plus	√	√	√	--
Dolby Atmos - Dolby TrueHD	√	√	--	--
Dolby Atmos - Dolby MAT	√	√	--	--

√ : Támogatott formátumok.
 -- : Nem támogatott formátum.

A termék teljesíti az alábbi kötelező Dolby-előírásokat

Bemeneti jel	Hangformátum	Dolby Virtualizer	Formátumjelzés		
			Dolby Atmos ¹	Dolby Surround ¹	Dolby Audio
Dolby Digital	Csatornaalapú	Ki			√
		Be		√	
Dolby Digital Plus	Objektumalapú	-	√		
	Csatornaalapú	Ki			√
		Be		√	
Dolby TrueHD	Objektumalapú	-	√		
	Csatornaalapú	Ki			√
		Be		√	
Dolby MAT	Objektumalapú	-	√		
	Csatornaalapú	Ki			√
		Be		√	

6 Hibaelhárítás



Figyelem

- Áramütésveszély. Soha ne távolítsa el a termék burkolatát.

A jótállás érvényességének megőrzése érdekében soha ne próbálja a készüléket saját kezűleg javítani.

Ha problémákat tapasztal a termék használatá során, akkor mielőtt a szervizhez fordulna, ellenőrizze az alábbiakat. Amennyiben továbbra is problémát tapasztal, a www.philips.com/support oldalon kaphat segítséget.

Fő egység

A fő egység gombjai nem működnek.

- Néhány percre húzza ki a tápkábelt, majd csatlakoztassa újra.

A készülék nem működik

- Győződjön meg arról, hogy a hálózati kábel megfelelően van csatlakoztatva.
- Ellenőrizze, hogy a hálózati csatlakozóaljzat feszültség alatt van-e.
- Nyomja meg a távirányító vagy a hangprojektor  gombját a hangprojektor bekapcsolásához.

Hang

Nem hallható hang a hangprojektor hangszórójából.

- Csatlakoztassa a hangkábelt a hangprojektor és a TV-készülék vagy már eszközök közé. Az alábbi esetekben azonban nincs szükség külön hangcsatlakozásra:
 - a hangprojektor és a TV HDMI ARC-csatlakozáson keresztül kapcsolódnak, vagy
 - egy eszköz csatlakozik a hangprojektor HDMI-portjához.
- Válassza ki a megfelelő hangbemenetet a távirányítón.
- Ellenőrizze, hogy a hangprojektor nincs-e lenémítva.
- Állítsa vissza a terméket a gyári beállításokra (lásd: „Gyári beállítások visszaállítása”).

Torz vagy visszhangos hang.

- Ha a TV hangját játssza le a terméken, ellenőrizze, hogy a TV le van-e némítva.

A hang és a kép nincsenek szinkronban.

- A hang videóval történő szinkronizálásához nyomja meg.

Nem hallható hang a vezeték nélküli mélynyomóból.

- Kézzel csatlakoztassa a mélynyomót a fő egységhez.
- Növeli a hangerőt. Nyomja meg a távirányító vagy a hangprojektor  +/- (Hangerő) gombját.
- Bármelyik digitális bemenet használatakor nincs hang:
 - Próbálja a TV kimenetét PCM üzemmódra állítani, vagy
 - Csatlakozzon közvetlenül Blu-ray-lejátszójához/másik jelforráshoz. Egyes TV-k nem engedik át a digitális hangot.

- Előfordulhat, hogy TV-készülékén változó hangkimenet van beállítva. Győződjön meg arról, hogy a hangkimenet beállítása FIXED vagy STANDARD, nem pedig VARIABLE. További részletekért olvassa el a TV használati útmutatóját.
- Bluetooth használata esetén győződjön meg arról, hogy a hangforrás eszköz hangereje nincs a legalacsonyabb szinten, valamint hogy az eszköz nincs némítva.
- Ha wifi módban a lejátszás megakad és nincs hang, ellenőrizze, hogy az otthoni hálózat megfelelően működik-e.

Bluetooth

Egy eszközt nem lehet a hangprojektorhoz csatlakoztatni.

- Az eszköz nem támogatja a hangprojektor számára szükséges kompatibilis profilokat.
- Nem kapcsolta be a Bluetooth funkciót az eszközön. A funkció bekapcsolására vonatkozóan olvassa el az eszköz használati útmutatóját.
- Az eszköz nincs megfelelően csatlakoztatva. Csatlakoztassa megfelelően az eszközt.
- A hangprojektor már egy másik Bluetooth-eszközhöz csatlakozik. Válassza le a csatlakoztatott eszközt, majd próbálja meg újra.

A csatlakoztatott Bluetooth-eszközzől lejátszott hang minősége gyenge.

- Rossz Bluetooth-vétel Vigye az eszközt a hangprojektorhoz közelebb, vagy távolítsa el az eszköz és a hangprojektor között lévő esetleges akadályt.

Nem találok a készülék Bluetooth-nevét az eszközömon

- Ellenőrizze, hogy a Bluetooth funkció be van-e kapcsolva a Bluetooth-eszközön.
- Végezze el újra a készülék Bluetooth-eszközzel való párosítását.

Wifi

Nem lehet a wifi-hálózathoz csatlakozni.

- Ellenőrizze a WLAN-hálózat elérhetőségét az útválasztón.
- Helyezze közelebb a wifi-útválasztót a készülékhez.
- Győződjön meg arról, hogy a jelszó helyes.
- Ellenőrizze a WLAN funkciót, vagy indítsa újra a modemet és a wifi-útválasztót.

Dolby Atmos

Nem sikerül elérni a kimagasló minőségű Dolby Atmos hanghatásokat.

- Nem HDMI-csatlakozások (pl. USB, Bluetooth, Optical vagy AUDIO IN) esetén csak korlátozott magassági térhatás érhető el. A legjobb Dolby Atmos hanghatások elérésével kapcsolatban lásd a „Dolby Atmos” című fejezetet.

Play-fi

Nem sikerült az alkalmazásból felderíteni a Play-fi kompatibilis eszközöket.

- Győződjön meg arról, hogy a készülék csatlakozik a wifi-hálózathoz.

Nem sikerült a Play-fi szolgáltatáson keresztül zenét lejátszani.

- Előfordulhat, hogy a készüléken keresztül elérhető egyes hálózati szolgáltatások vagy hozzáférhető tartalmak nem érhetőek el, ha a szolgáltató megszüntette az adott szolgáltatást.
- Ha az első beállítás sikertelen, zárja be a DTS Play-fi funkciókat biztosító Philips Sound alkalmazást. Indítsa újra az alkalmazást.
- Ha a hangszóró Stereo Pairs (Sztereoó hangszórópár) vagy Surround Sound (Térhangzás) módba volt állítva, akkor az önállóan történő használat előtt az alkalmazásban le kell választani a hangszórót.

A távirányító nem működik

- Mielőtt bármelyik lejátszásvezérlő gombot megnyomná, először válassza ki a megfelelő jelforrást.
- Csökkentse a távirányító és a készülék közötti távolságot.
- Az elemeket a jelzett polaritás (+/-) szerinti irányban helyezze be.
- Cserélje ki az elemeket.
- Irányítsa a távirányítót közvetlenül a készüléken lévő érzékelő felé.

Ez egy az ERPII energiatakarékossági szabvány által előírt 15 perces kikapcsolási funkció

- Ha a készülék külső bemeneti jele túl gyenge, akkor a készülék 15 perc elteltével automatikusan kikapcsol. Növelje meg a külső eszköz hangerejét.

A mélynyomó tétlen állapotban van, vagy a mélynyomó jelzőfénye nem világít

- A mélynyomó alaphelyzetbe állításához húzza ki a tápkábelt a váltakozófeszültségű hálózati aljzathoz, majd 3 perc múlva dugja vissza.

Védjegyek



For DTS patents, see <http://patents.dts.com>. Manufactured under license from DTS, Inc. (for companies headquartered in the U.S./Japan/Taiwan) or under license from DTS Licensing Limited (for all other companies). DTS, DTS Play-Fi, Play-Fi and the DTS Play-Fi and Play-Fi logos are registered trademarks or trademarks of DTS, Inc. in the United States and other countries. © 2021 DTS, Inc. ALL RIGHTS RESERVED.



The Wi-Fi CERTIFIED™ Logo is a registered trademark of Wi-Fi Alliance®.



Google, Google Play and Chromecast built-in are trademarks of Google LLC. Google Assistant is not available in certain languages and countries.



To control this AirPlay 2 -enabled speaker, iOS 11.4 or later is required. Use of the Works with Apple badge means that an accessory has been designed to work specifically with technology identified in the badge and has been certified by trademarks of Apple Inc., registered in the U. S. and other countries. Apple® and AirPlay® are trademarks of Apple Inc., registered in the U.S. and other countries.



The Spotify Software is subject to third party licenses found here: www.spotify.com/connect/third-party-licenses



The Adopted Trademarks HDMI, HDMI High-Definition Multimedia Interface, HDMI traddress and the HDMI Logos are trademarks or registered trademarks of HDMI Licensing Administrator, Inc. in the United States and other countries.

COMPATIBLE WITH



Dolby, Dolby Vision, Dolby Atmos, and the double-D symbol are registered trademarks of Dolby Laboratories Licensing Corporation. Manufactured under license from Dolby Laboratories. Confidential unpublished works. Copyright © 2012-2021 Dolby Laboratories. All rights reserved.



The Bluetooth® word mark and logos are registered trademarks owned by Bluetooth SIG, Inc. and any use of such marks by MMD Hong Kong Holding Limited is under license. Other trademarks and trade names are those of their respective owners.



Roku, the Roku logo, Roku TV, Roku TV Ready, and the Roku TV Ready logo are trademarks and/or registered trademarks of Roku, Inc. This product is Roku TV Ready-supported in the United States, Canada, United Kingdom, Mexico and Brazil. Countries are subject to change. For the most current list of countries in which this product is Roku TV Ready-supported, please email rokutvready@roku.com.



A műszaki adatok bejelentés nélkül változhatnak. A legújabb frissítésekről és dokumentumokért látogasson el a www.Philips.com/support oldalra.

A Philips és a Philips Shield Emblem a Koninklijke Philips N.V. bejegyzett védjegyei, és licenc alapján kerültek felhasználásra.

A termék gyártásáért és értékesítéséért az MMD Hong Kong Holding Limited vagy valamelyik fiókállalata felelős, a termékhez kapcsolódó jótállást az MMD Hong Kong Holding Limited biztosítja.