

Docking Entertainment System

DC910

Register your product and get support at
www.philips.com/welcome

Käyttöopas

Manual do usuário

Εγχειρίδιο χρήσεως

Руководство пользователя

Instrukcja obsługi

Užívateľský manuál

Návod na používanie

Felhasználói kézikönyv



PHILIPS

VŠEOBECNÉ INFORMÁCIE

Príslušenstvo dodávané s prístrojom	117
Pre ochranu životného prostredia	117
Informácie o bezpečnosti prevádzky prístroja	117~118
Bezpečnosť pri počúvaní	118

Príprava

Pripojenia	119~120
Napájanie	
Pripojovanie antén	
Ďalšie možné pripojenie	
Montáž zariadenia na stenu	120
Vloženie batérií do diaľkového ovládača	120

Ovládacie gombíky

Ovládacie gombíky na prístroji	121
Ovládacie gombíky na diaľkovom ovládači	122

Základné funkcie

Zapojenie systému	123
Prepnutie do pohotovostného režimu.	123
Prepnutie systému do pohotovostného Eco Power Standby režimu	123
Automatický prechod do režimu Standby prešetroenie energiou	123
Nastavenie sily a charakteru zvuku	123

Príjem vysielania

Ladenie rozhlasových staníc	124
Programovanie rozhlasových staníc	124
Automatické programovanie	
Manuálne programovanie	
Ladenie naprogramovanej rozhlasovej stanice	124

USB/karta

Používanie veľkokapacitného úložného zariadenia USB alebo pamäťovej karty SD/MMC.	125~126
Používanie funkcií prehrávania	126~127
Základné ovládacie prvky prehrávania	
Rôzne spôsoby reprodukcie: SHUFFLE a REPEAT	
Programovanie zvukových súborov	

Dok pre prehrávač iPod

Prehrávanie prehrávača Apple iPod pomocou modelu DC910	128
Kompatibilný prehrávač iPod	
Adaptér doku	
Prehrávanie prehrávača Apple iPod	
Nabíjanie batérie prehrávača iPod pomocou doku	128

AUX

Počúvanie externého zdroja	129
----------------------------------	-----

Hodiny/Časový spínač

Nastavenie hodín	130
Nastavenie časového spínača TIMER	130
Zapnutie a vypnutie usínacej funkcie SLEEP	131

Technické údaje

132

Údržba

132

Odstaňovanie chýb

133

Gratulujeme Vám k nákupu a vítajte v spoločnosti Philips!

Ak chcete využiť všetky výhody zákaznickej podpory spoločnosti Philips, zaregistrujte svoj produkt na www.philips.com/welcome.

Prístroj odpovedá predpisom Európskeho spoločenstva o poruchách v rádiových frekvenciách.

Príslušenstvo dodávané s prístrojom

- Diaľkové ovládanie s 1 batériou CR2025
- 3 dokovacie adaptérov iPod
- 1 x schválený sieťový adaptér AC/DC (Vstup: 100- 240V~, 50/60Hz 1.4 A, Výstup: 24V \equiv 2.5A; výrobca: Philips; číslo modelu: GFP651DA-2425/OH-1065A2402500U)
- 1 x kábel AUX
- Montážna súprava (2 hmoždinky a 2 skrutky)

Pre ochranu životného prostredia

Prístroj nie je zabalený do nadbytočných obalov. Urobili sme všetko preto, aby obal mohol byť rozdelený na tri rovnorodé materiály: kartón (obaly), polystyrol (protinárzavové vložky) a polyetylén (vrecká, ochranná fólia).

Prístroj je vyrobený z takých materiálov, ktoré je možné znovu použiť, ak demontáž vykonáva špeciálne vybavená odborná firma. Obalový materiál, použité batérie a už nepoužiteľný prístroj vložte, prosím, podľa miestnych predpisov a zvyklostí do nádob na odpadky.

Likvidácia starého produktu

Produkt je navrhnutý a vyrobený za použitia veľmi kvalitných materiálov a komponentov, ktoré je možné recyklovať a znovu použiť.

Keď je k produktu pripevnený symbol s preškrtnutým košom, znamená to, že je produkt krytý európskou smernicou 2002/96/EC

Informujte sa o miestnom triedenom zbernom systéme pre elektrické produkty.



Riadte sa miestnymi pravidlami a nelikvidujte staré produkty spolu s bežným odpadom. Správna likvidácia starého produktu pomôže zabrániť prípadným negatívnym následkom pre životné prostredie a ľudské zdravie.

Upozornenia pre likvidáciu batérií

Váš výrobok obsahuje batérie, ktoré podliehajú európskej smernici 2006/66/ES, podľa ktorej sa nesmú likvidovať s bežným domovým odpadom. Informujte sa, prosím, o miestnych pravidlách separovaného zberu batérií. Správna likvidácia batérií pomáha zabrániť potenciálne negatívnym dopadom na životné prostredie a ľudské zdravie.

Informácie o bezpečnosti prevádzky prístroja

- Pred použitím prístroja sa presvedčte, či napätie miestnej siete odpovedá hodnote uvedenej na štítku (alebo vedľa meniča napätia). Ak tomu tak nie je, obráťte sa na predajcu alebo na servis. Štítko nájdete na zadnej strane prístroja.
- Prístroj umiestnite na hladký, tvrdý a pevný povrch.
- Tam, kde ako odpájacie zariadenie slúži sieťová zástrčka alebo prepájacie zariadenie, musí zostať toto odpájacie zariadenie ľahko prístupné pre okamžité použitie.
- Umiestnite prístroj tak, aby bola zabezpečená ventilácia, ochráňte tým prístroj pred prehriatím. Za a nad prístrojom ponechajte aspoň 10 cm (4 palce), po stranách prístroja aspoň 5 cm (2 palce).
- Ventilácia a voľný priechod vzduchu nesmú byť obmedzené zakrytím vetracích otvorov predmetmi, ako sú noviny, obrúsky, záclony a podobne.
- Chráňte prístroj, napájacie články a platne pred extrémnou vlhkosťou, dažďom, pieskom a takými vysokými teplotami, ktoré bývajú v blízkosti vykurovacích telies alebo na mieste vystavenom priamemu slnečnému žiareniu.
- Na prístroj nedávajte žiadne zdroje otvoreného ohňa, ako napríklad horiace sviečky.
- Na prístroj nedávajte žiadne predmety naplnené tekutinou, ako napríklad vázy.
- Nainštalujte jednotku v blízkosti elektrickej zásuvky a na mieste, na ktorom je napájacia zástrčka ľahko dostupná.
- Prehrávač nevystavujte extrémnym teplotám a vlhkosti.

Všeobecné informácie

- Nadmerný akustický tlak zo slúchadiel môže mať za následok stratu sluchu.
- Batériu nesmú byť vystavené zdrojom nadmerne vysokej teploty, ako je napríklad slnečné žiarenie, oheň alebo podobné zdroje tepla.
- Ak sa prístroj dostane z chladu do tepla alebo do vlhkého prostredia, laserová optika prístroja sa zahmlí. Prehrávač CD nebude v tomto prípade správne fungovať. Ponechajte prístroj zapnutý asi hodinu tak, že nevložíte platňu, potom bude možná normálna prevádzka.
- Mechanické súčasti prístroja majú samomazací povrch, preto sa nesmú ani olejovať ani mazať.
- Batérie (súprava batérií alebo vstavané batérie) nesmú byť vystavené zdrojom nadmerne vysokej teploty, ako je napríklad slnečné žiarenie, oheň alebo podobné zdroje tepla.
- **I v prípade, že prepojíte systém do pohotovostného stavu, spotrebúva energiu. Ak si želáte prístroj celkom odpojiť od siete, vytiahnite zástrčku sieťového kabeľu zo zásuvky.**

Bezpečnosť pri počúvaní

Hudbu prehrávajte pri rozumnej hlasitosti.

- Používanie slúchadiel pri vysokej hlasitosti môže poškodiť váš sluch. Tento produkt môže vytvárať zvuky v decibelových rozsahoch, ktoré môžu u bežnej osoby spôsobiť stratu sluchu, a to aj pri kratšom vystavení sa ako minútu. Vyššie decibelové rozsahy sa poskytujú pre tých, ktorí majú už čiastočnú stratu sluchu.
- Zvuk môže byť klamlivý. Časom sa "komfortná úroveň" sluchu prispôbi vyšším hlasnostiam zvuku. Takže po dlhodobom počúvaní to, čo znie "normálne", môže byť v skutočnosti nahlas a škodlivé pre váš sluch. Aby ste sa pred tým ochránili, nastavte hlasitosť na bezpečnú úroveň skôr, ako sa váš sluch prispôbi a nechajte nastavenú túto hlasitosť.

Vytvorenie bezpečnej úrovne hlasitosti:

- Nastavte ovládanie hlasitosti na nízke nastavenie.
- Pomaly zvyšujte zvuk, kým ho nebudete počuť komfortne a jasne bez rušenia.

Počúvajte rozumné časové obdobia:

- Dlhodobé vystavenie sa zvuku, a to aj pri normálnych "bezpečných" úrovniach, môže tiež spôsobiť stratu sluchu.
- Uistite sa, že používate svoje vybavenie rozumne a uskutočňujete dostatočné prestávky.

Nezabudnite dodržiavať nasledujúce smernice, keď používate svoje slúchadlá.

- Počúvajte pri rozumných hlasnostiach počas rozumných časových období.
- Nezvyšujte hlasitosť na privysokú, že nebudete počuť ani to, čo sa deje okolo vás.
- Mali by ste byť opatrní alebo dočasne prerušiť používanie v potenciálne nebezpečných situáciách.
- Nepoužívajte slúchadlá zatiaľ, čo riadite motorové vozidlo, bicyklujete, skateboardujete atď.; mohli by vytvoriť nebezpečnú situáciu v cestnej doprave a na mnohých miestach je to protizákonné.

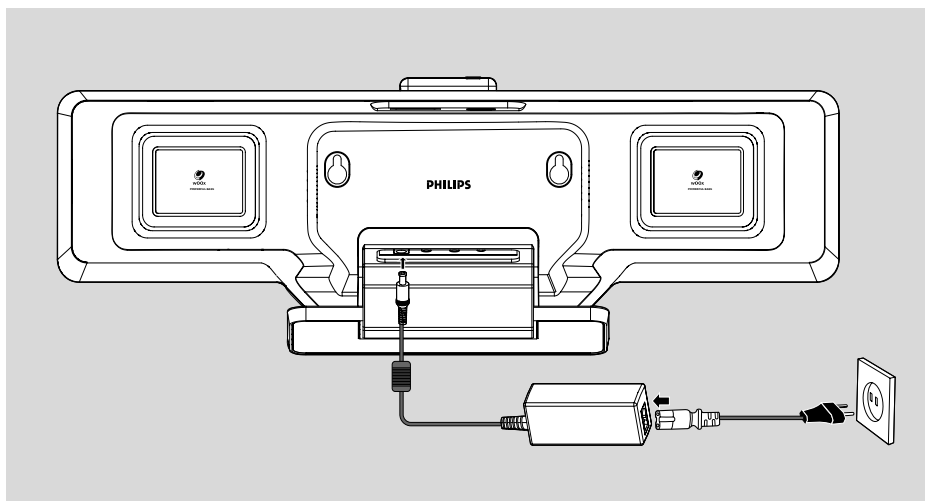

Pripojenia

Typový štítok je umiestnený na zadnej strane systému.

A Napájanie

- Skôr, ako pripojíte sieťový adaptér k sieťovej zásuvke, zaistíte, aby sa vykonali všetky ostatné pripojenia.
- Konektor jednosmerného prúdu sa nachádza na spodnom paneli zariadenia.

UPOZORNENIE!

– **Používajte len dodaný sieťový adaptér!**

Použitie akéhokoľvek iného napájacieho zariadenia môže poškodiť vaše hlavné zariadenie!

– **Aby ste dosiahli optimálneho výkonu, používajte vždy iba originálny sieťový kábel.**

– **Ak je prístroj pod napätím, nerealizujte žiadne nové pripoje a nemodifikujte pripoje už realizované.**

Prehriatiu prístroja zabraňuje vbudovaný bezpečnostný elektrický obvod. Preto sa môže stať, že sa systém v extrémnych podmienkach automaticky prepne do pohotovostného stavu. Ak k tomu dôjde, počkajte kým systém vychladne, iba potom ho znovu použite (neplatí pre všetky typy).

B Pripojovanie antén

FM anténa

Nie je nutné pripojiť anténu FM, pretože je integrovaná v systéme.

- Nastavte polohu FM antény tak, aby ste dosiahli optimálny stereofónny príjem FM.

C Ďalšie možné pripoje

K príslušenstvu nepatria ďalšie pripojiteľné prístroje, ani kablely k tomu potrebné. Podrobné informácie nájdete v užívateľských príručkách pripojených prístrojov.

Prípojenie veľkokapacitného úložného zariadenia USB alebo pamäťovej karty SD/MMC

Pripojením veľkokapacitného úložného zariadenia USB alebo pamäťovej karty SD/MMC k Hi-Fi systému si môžete vychutnať hudbu uloženú na danom zariadení alebo karte prostredníctvom výkonných reproduktorov Hi-Fi systému.

- WesternZasuňte konektor USB zariadenia do zásuvky  na zariadení.

Alebo

Príprava

pre zariadenie s káblom USB:

- 1 Zasuňte jeden konektor kábla USB do zásuvky  na zariadení.
- 2 Druhú zástrčku kábla USB pripojte k výstupnému konektoru USB zariadenia USB

Alebo

pre pamäťovú kartu:

- Pamäťovú kartu (kovový kontakt otočený smerom doľava) úplne zasuňte do zásuvky **SD / MMC** na homej strane systému.

Pripojenie zariadenia bez rozhrania USB

Táto funkcia vám umožní počúvať hudbu z externého zariadenia cez výkonné reproduktory systému Hi-Fi.

- Na pripojenie konektora AUX IN-1 alebo AUX-2 (3,5 mm, umiestnený na spodnom paneli) ku konektoru AUDIO OUT alebo konektoru slúchadiel na externom zariadení (napr. TV, prehrávač laserových diskov, DVD prehrávač alebo CD rekordér) použite kábel Aux-in.

Poznámky:

– Podrobné informácie nájdete v užívateľskej príručke pripojeného prístroja.

Montáž zariadenia na stenu

Pozrite si samostatný hárok s pokynmi pre montáž na stenu, kde nájdete informácie o spôsobe namontovania zariadenia na stenu.

Poznámky:

– Aby sa zaistil držiak na stenu, vyžaduje sa betónová stena.

Vloženie batérií do diaľkového ovládača

DÔLEŽITÉ!

- Pred používaním diaľkového ovládania odstráňte umelohmotný izolačný obal podľa postupu na obrázku nižšie.
- Ak diaľkové ovládanie nepracuje správne alebo je znížený jeho prevádzkový dosah, vymeňte batériu za novú rovnakého typu (CR2025).

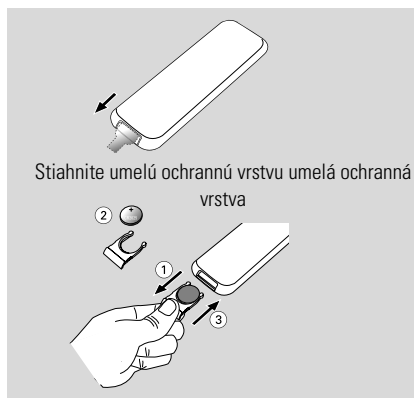

- 1 Zatlačením otvorte priečinok batérie.
- 2 Vymeňte batériu za novú a dodržte pritom vyznačenú polaritu.
- 3 Priečinok batérie zatlačte späť, čím ho zatvoríte.

Použitie diaľkového ovládania na prevádzku systému

- 1 Namierte diaľkové ovládanie priamo na senzor diaľkového ovládania (iR) na čelnom paneli.
- 2 Vyberte si zdroj, ktorý chcete ovládať. Výber vykonáte stlačením tlačidla pre výber zdroja na diaľkovom ovládači.
- 3 Potom si môžete vybrať požadovanú funkciu (napríklad ► II, ◀ alebo ►).

UPOZORNENIE!

- Ak sú batérie vybité alebo ak sa nebude diaľkový ovládač dlhší čas používať, vyberte ich.
- Batérie obsahujú chemické látky, preto by sa mali riadne zlikvidovať.

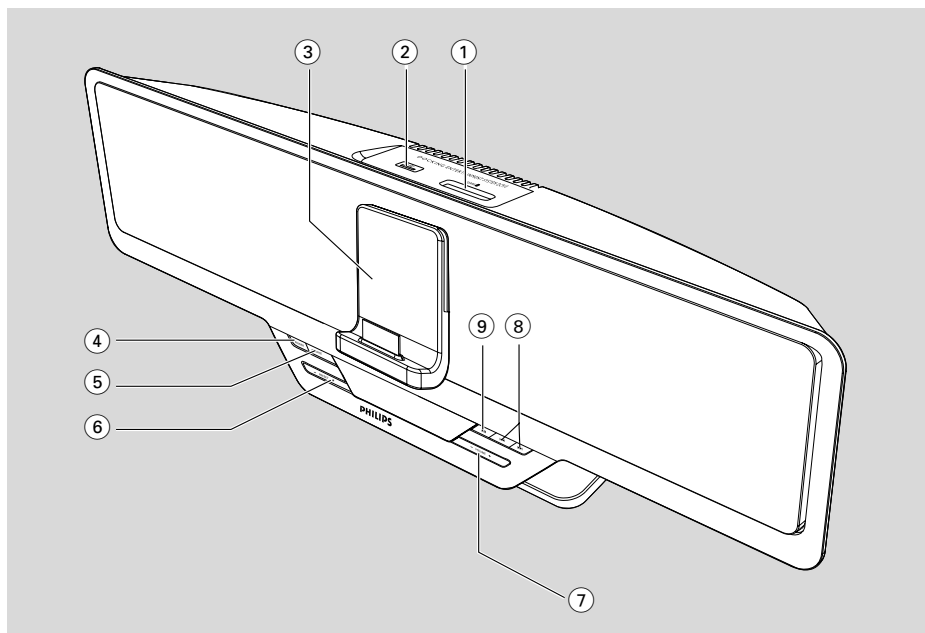

Ovládacie gombíky na prístroji

① SD / MMC

- je zásuvka používaná na vkladanie pamäťovej karty SD/MMC.

② USB port

- konektor pre zariadenie USB.

③ Dok pre iPod

- sa používa na pripojenie vášho prehrávača iPod za účelom prehrávania alebo nabíjania prostredníctvom tohto systému.

④ POWER

- Zapína systém alebo ho prepína do pohotovostného režimu Eco Power/normál so zobrazením hodín.

⑤ SOURCE

- voľba niektorého zo zvukových zdrojov TUNER (FM)/ iPod/USB/CARD (SD/MMC)/AUX.

⑥ PRESET +/-

- (USB/CARD) postup na začiatok aktuálnej/predchádzajúcej/nasledujúcej skladby.
- voľba naprogramovanej rozhlasovej stanice.

DBB (Dynamic Bass Boost)

- Zapína alebo vypína zvýraznenie basov. (v režime USB/Tuner vyberte podržaním a následným pustením)

DSC (Digital Sound Control)

- Volí rôzne typy prednastavených možností zvukového ekvalizéra. (v režime USB/Tuner vyberte podržaním a následným pustením)

⑦ VOLUME +/-

- nastavenie sily zvuku.
- Nastavenie hodín alebo minút.
- Prepínanie medzi 12-hodinovým a 24-hodinovým režimom zobrazenia času.

⑧

USB/CARD/iPod

..... Rýchlo vyhľadáva dozadu a dopredu v rámci skladby (stlačte a podržte stlačené).

..... postup na začiatok aktuálnej/predchádzajúcej/nasledujúcej skladby.

TUNER Naladí rádiové stanice (nahor/nadol).

⑨

- odtwarzanie lub pauza.

Ovládacie gombíky

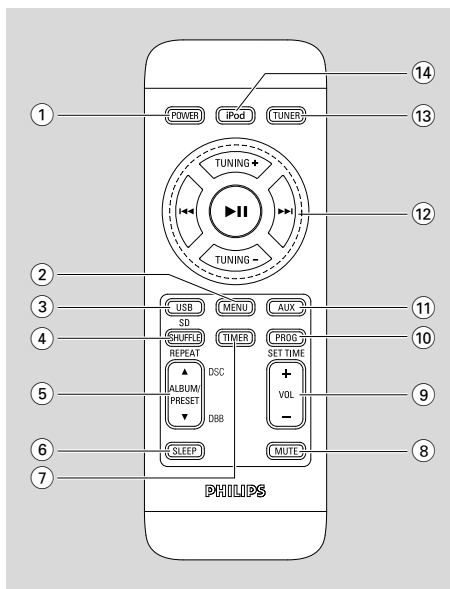

Ovládacie gombíky na diaľkovom ovládači

- 1 POWER**
- Zapína systém alebo ho prepína do pohotovostného režimu Eco Power/normál so zobrazením hodín.
- 2 MENU**
- je ekvivalentom tlačidla MENU (PONUKA) na prehrávači iPod.
- 3 USB/SD**
- Prepína medzi režimom USB a SD.
- 4 SHUFFLE/REPEAT**
- USB/CARD Náhodne prehráva skladby na USB/KARTE.
- vyberie režim opakovaného prehrávania.
- 5 ALBUM/PRESET ▲ / ▼**
- (USB/CARD) postup na začiatok aktuálnej/predchádzajúcej/nasledujúcej skladby.
 - voľba naprogramovanej rozhlasovej stanice.
- DBB** (Dynamic Bass Boost)
- Zapína alebo vypína zvýraznenie basov. (v režime USB/Tuner vyberte podržaním a následným pustením)
- DSC** (Digital Sound Control)
- Volí rôzne typy prednastavených možností zvukového ekvalizéra. (v režime USB/Tuner vyberte podržaním a následným pustením)

- 6 SLEEP**
- vyberie čas automatického vypnutia.
- 7 TIMER**
- nastavuje funkciu časovača.
- 8 MUTE**
- prechodné vypnutie a opätovné zapojenie zvuku.
- 9 VOL +/-**
- nastavenie sily zvuku.
 - Nastavenie hodín alebo minút.
 - Prepínanie medzi 12-hodinovým a 24-hodinovým režimom zobrazenia času.
- 10 PROG/SET TIME**
- (pre USB/CARD) naprogramované skladby.
 - (pre TUNER) programovanie rozhlasových staníc manuálne alebo automaticky.
 - zapojenie funkcie hodín.
- 11 AUX**
- Služí na výber režimu AUX.
- 12 ► II**
- odtwarzanie lub pauza.
 - potvrdzuje výber (len pre prevádzku ponuky iPod).

TUNING +/-

TUNER Naladí rádiové stanice (nahor/nadol).
..... Naviguje v ponuke prehrávača iPod.



USB/CARD/iPod
..... Rýchlo vyhľadáva dozadu a dopredu v rámci skladby (stlače a podržte stlačené).
..... postup na začiatok aktuálnej/predchádzajúcej/nasledujúcej skladby.

- 13 TUNER**
- Zvolí zdroj tunera.
- 14 iPod**
- Zvolí zdroj iPod.

Poznámky k diaľkovému ovládaču:

- Najprv zvolíte zvukový zdroj, ktorý si želáte ovládať tak, že na diaľkovom ovládači stisnete gombík tohto zdroja (napr. iPod alebo TUNER, atď.).
- Potom zvolíte príslušnú funkciu (► II, <<<<, ►► atď.).

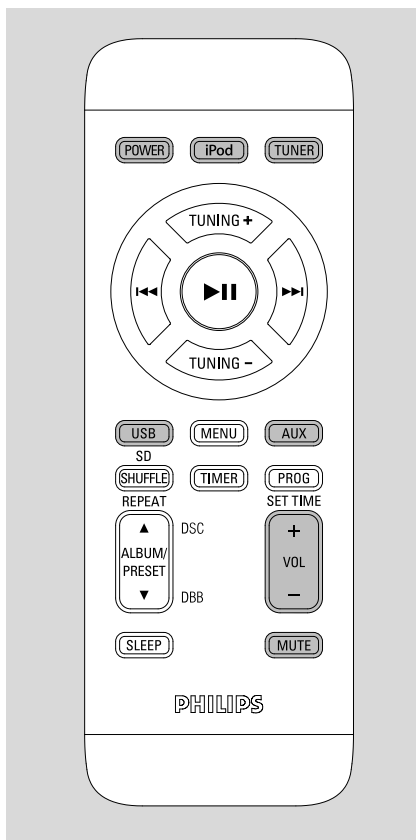

Dôležité:

Predtým, ako začnete prístroj používať, vykonajte prípravnú prácu.

Zapojenie systému

- Stisnutím gombíka **POWER**.
→ Systém zapojí naposledy zvolený zvukový zdroj.
- Stlačte tlačidlo **SOURCE** na zariadení alebo tlačidlo **iPod, TUNER, USB/CARD**, prípadne **AUX** na diaľkovom ovládaní.
→ Systém zapojí zvolený zvukový zdroj.

Prepnutie do pohotovostného režimu.

- Stisnutím gombíka **POWER**.
→ Podsvietenie zobrazenia hodín je v pohotovostnom režime vypnuté.
→ Displej zobrazuje čas alebo sa zobrazí ---: --- v prípade, ak čas ešte nie je nastavený.

→ Nastavenie sily a charakteru zvuku, naposledy zvolený zvukový zdroj a naprogramované rozhlasové stanice sa v pamäti prístroja zachovávajú.

Prepnutie systému do pohotovostného Eco Power Standby režimu

- Stlačte a na dlhšie ako 2 sekundy podržte stlačené tlačidlo **POWER**.
→ Podsvietenie sa vypne.

Automatický prechod do režimu Standby prešetrenie energiou

Systém využíva funkciu šetrenia energie, pričom automaticky prepne na režim Eco Power/Standby (Ekonomické napájanie/Pohotovostný režim) 15 minút po tom, ako sa skončí prehrávanie a nie je obsluhované ovládanie zariadenia.

Nastavenie sily a charakteru zvuku

- 1 Ak si želáte zoslabiť zvuk, otáčajte regulátor **VOLUME +/- (VOL +/-)** na diaľkovom ovládači) v protismere pohybu hodinových ručičiek, ak si želáte zvuk zosilniť, otáčajte ho v smere pohybu hodinových ručičiek.
→ Na displeji sa zobrazí označenie sily zvuku VOL a hodnota z intervalu 0, 1, 2, ...32.
- 2 V režime USB/Tuner stlačte a podržte stlačené tlačidlo **DSC** na zariadení a potom ho pustite, aby ste vybrali zvukový efekt: ROCK/POP/JAZZ/CLASSIC.
- 3 V režime USB/Tuner stlačte a podržte stlačené tlačidlo **DBB** na zariadení a potom ho pustite, aby ste zapli alebo vyppli zdokonalenie basov.
- 4 V režime iPod/AUX jednoducho stlačte tlačidlo **DBB** na zariadení, aby ste zapli alebo vyppli zdokonalenie basov.
→ Ak je funkcia vypnutá, na displeji sa zobrazí nápis **DBB ON**.
→ Ak je DBB deaktivované, zobrazí sa **DBB OFF**.
- 4 Ak si želáte na chvíľu vypnúť zvuk, stisnite na diaľkovom ovládači gombík **MUTE**.
→ Prehrávanie bude pokračovať bez zvuku a na displeji bude blikať **MUTE**.
- Ak si želáte znovu zapojiť zvuk, musíte:
 - buď znovu stisnúť gombík **MUTE**;
 - alebo zmeniť nastavenie sily zvuku.
 - zmeňte zdroj.

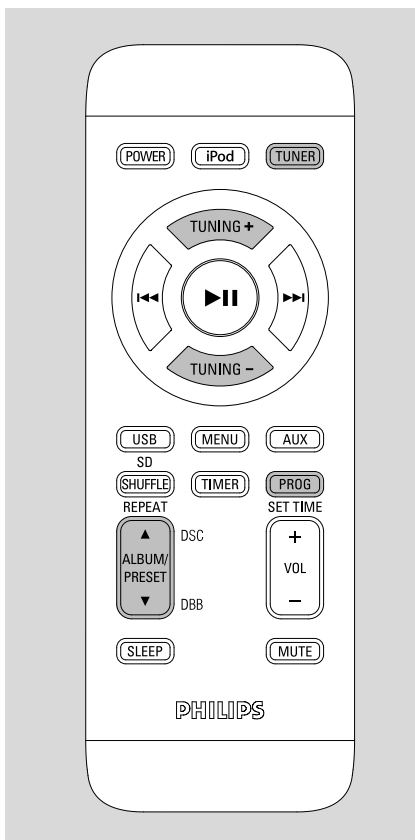

Ladenie rozhlasových staníc

- 1 Opakovaným stlačením tlačidla **SOURCE** (alebo tlačidla **TUNER** na diaľkovom ovládaní) vyberte zdroj tunera (FM).
- 2 Gombík **◀◀/▶▶** (alebo **TUNING +/-** na diaľkovom ovládači) podržte stisnutý a potom ho uvoľnite.
→ Systém začne vyhľadávať rozhlasovú stanicu s dostatočnou silou signálu.
- 3 krok opakujte až nájdete hľadanú rozhlasovú stanicu.
- Ak ladíte na rozhlasovú stanicu so slabým signálom, stisnite niekoľkokrát krátko gombík **◀◀/▶▶** (alebo **TUNING +/-** na diaľkovom ovládači), až príjem bude dostatočný.

Programovanie rozhlasových staníc

Do pamäte môžete uložiť až 40 rozhlasových staníc (40 FM).

Automatické programovanie

Funkcia Autostore automaticky spustí programovanie staníc rádia od predvolby 1. Akékoľvek predchádzajúce nastavenie, napr. manuálne naprogramované, sa vymaže.

- Gombík **PROG** na diaľkovom ovládaní podržte stisnutý zhruba 2 sekundy a vstúpte do programovacej funkcie.
→ Všetky dostupné stanice sú naprogramované.

Manuálne programovanie

- 1 Naladte žiadanú rozhlasovú stanicu (pozri Ladenie rozhlasových staníc).
 - 2 Stisnite gombík **PROG** na diaľkovom ovládaní a vstúpte do programovacej funkcie.
→ Na displeji sa zobrazí **PROG**.
 - 3 Gombíkom **PRESET +/-** (alebo **ALBUM/PRESET ▲/▼** na diaľkovom ovládači) zvolte číslo z intervalu 1 až 40, ktoré bude pamäťové číslo stanice.
 - 4 Voľbu potvrdte opätovným stisnutím gombíka **PROG** na diaľkovom ovládaní.
→ Nápis **PROG** z displeja zhasne, zobrazí sa pamäťové číslo a frekvencia rozhlasovej stanice.
 - 5 Opakovaním predchádzajúcich štyroch krokov uložte do pamäti aj ďalšie rozhlasové stanice.
- Naprogramovanú rozhlasovú stanicu je možné z pamäti zotrieť tak, že na jej miesto uložíte inú frekvenčnú hodnotu.

Ladenie naprogramovanej rozhlasovej stanice

- Stisnite niekoľkokrát gombík **PRESET +/-** (alebo **ALBUM/PRESET ▲/▼** na diaľkovom ovládači) až sa na displeji zobrazí hľadané pamäťové číslo stanice.

Používanie veľkokapacitného úložného zariadenia USB alebo pamäťovej karty SD/MMC.

Pripojením veľkokapacitného úložného zariadenia USB alebo pamäťovej karty SD/MMC k Hi-Fi systému si môžete vychutnať hudbu uloženú na danom zariadení alebo karte prostredníctvom výkonných reproduktorov Hi-Fi systému.

Prehrávanie veľkokapacitného úložného zariadenia USB/pamäťovej karty SD/MMC.

Kompatibilné veľkokapacitné úložné zariadenia/karty

S Hi-Fi systémom je možné používať:

- Zariadenie USB s pamäťou typu flash (USB 2.0 alebo USB 1.1)
- Prehrávače USB s pamäťou typu flash (USB 2.0 alebo USB 1.1)
- Pamäťové karty SD/MMC

Poznámky:

- Pri niektorých prehrávačoch USB s pamäťou typu flash (alebo pamäťových zariadení) je uložený obsah nahraný pomocou technológie pre ochranu autorských práv. Takto chránený obsah nie je možné prehrávať na iných zariadeniach (napríklad na tomto Hi-Fi systéme).
- Kompatibilita pripojenia USB pri tomto výrobku:
 - a) Tento výrobok podporuje väčšinu úložných veľkokapacitných USB zariadení (Mass storage devices - MSD), ktoré spĺňajú normy USB MSD.
 - i) Medzi najbežnejšie zariadenia triedy veľkokapacitných úložných zariadení patria zariadenia typu Flash, pamäťové karty Memory Stick, prenosné diskové jednotky atď.
 - ii) Ak sa na vašom počítači zobrazí hlásenie "Disc Drive" (Disková jednotka) potom, ako k počítaču pripojíte veľkokapacitné úložné zariadenie, s najväčšou pravdepodobnosťou ide o zariadenie kompatibilné s MSD a bude preto spolupracovať aj s týmto výrobkom.
 - b) Ak vaše veľkokapacitné úložné zariadenie vyžaduje batériu/zdroj napájania. Uistite sa, prosím, že je v ňom vložená nabitá batéria, alebo USB zariadenie najskôr nabite a potom ho pripojte k výrobku.

- Podporovaný formát hudby:
 - a) Toto zariadenie podporuje len nezabezpečené hudobné súbory s nasledujúcimi príponami:
 - .mp3
 - .wma
 - b) Hudobné súbory prevzaté z internetových hudobných obchodov nie sú podporované, pretože sú zabezpečené ochranou Digital Rights Management (Správa digitálnych práv - DRM).
 - c) Nasledujúce prípony názvu súboru nie sú podporované:
 - .wav, .m4a, .m4p, .mp4, .aac atď.
- Výrobok nie je možné priamo pripojiť s USB portom počítača, a to ani v tom prípade, ak máte vo svojom počítači uložené súbory s koncovkou mp3 alebo ebo wma.

Podporované formáty:

- Formát súborov FAT12, FAT16, FAT32 na zariadení USB (veľkosť sektora: 512 bajtov)
- Prenosová rýchlosť MP3 (rýchlosť dát): 32-320 kb/s a premenlivá rýchlosť dát (VBR)
- WMA verzia 9 alebo skoršia
- Vnorené adresáre maximálne do 8 úrovni
- Počet albumov/priečinkov: maximálne 99
- Počet skladieb/titulov: maximálne 400
- ID3 tag v2.0 alebo novšie
- Názov súborov v kódovaní Unicode UTF8 (maximálna dĺžka: 128 bajtov)

Systém neprehráva a nepodporuje nasledujúce:

- Prázdne albumy: prázdny album je album, ktorý neobsahuje súbory MP3 / WMA, a nebude zobrazený na displeji.
- Nepodporované formáty súborov sú preskakované. To znamená napríklad: dokumenty Word .doc alebo MP3 súbory s príponou .dlf budú ignorované a nebudú prehrané.
- Zvukové súbory AAC, WAV, PCM
- WMA súbory s ochranou DRM
- Súbory WMA v bezstratovom

Ako preniesť hudobné súbory z počítača na veľkokapacitné úložné zariadenie USB/pamäťovú kartu SD/MMC

Uchopením a pustením hudobných súborov myšou môžete jednoducho prenášať vašu obľúbenú hudbu z počítača na veľkokapacitné úložné zariadenie USB/pamäťovú kartu SD/MMC. V prípade prehrávača s pamäťou typu flash je možné na prenos hudby použiť tiež softvér pre správu hudby.

Z dôvodov spojených s kompatibilitou nebude možné prehrávať súbory WMA.

Ako usporiadať vaše súbory MP3/WMA na veľkokapacitnom úložnom zariadení USB/na pamäťovej karte SD/MMC

Tento Hi-Fi systém vyhľadá súbory MP3/WMA v poradí priečinky/podpriečinky/tituly. Príklad:

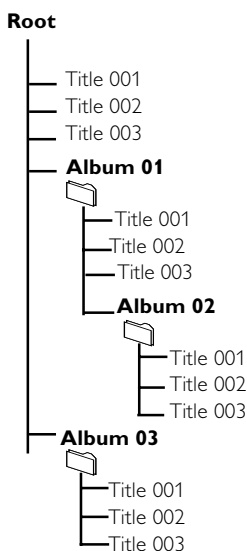

Usporiadajte súbory MP3/WMA v rôznych priečinkoch a podpriečinkoch podľa potreby.

Poznámky:

- Ak ste si na disku nezorganizovali súbory MP3/WMA do albumov, týmto súborom sa automaticky priradí album "01".
- Uistite sa, že názvy MP3 súborov končia príponou .mp3.

– Pre súbory WMA s ochranou DRM použite pre vypálenie alebo prevod aplikáciu Windows Media Player 10 (alebo novšiu). Podrobnosti o aplikácii Windows Media Player a WM DRM (Windows Media Digital Rights Management správa digitálnych práv Windows Media) nájdete na adrese www.microsoft.com.

- 1 Skontrolujte, či bolo vaše zariadenie USB/pamäťová karta SD/MMC správne pripojená. (Pozri "Príprava: Pripojenie veľkokapacitného úložného zariadenia USB alebo pamäťovej karty SD/MMC").
- 2 Na prednom paneli systému stlačte **SOURCE** vyberte možnosť **USB/CARD (USB/CARD)** na diaľkovom ovládači.
→ Správa **NO AUDIO (ŽIADNY ZVUK)** sa zobrazí, ak sa na veľkokapacitnom úložnom zariadení USB/pamäťovej karte SD/MMC nenachádza žiadny zvukový súbor.
- 3 Prehrá dostupné zvukové súbory pomocou tlačidiel prehrávania na zariadení alebo na diaľkovom ovládaní (ako napríklad **▶||**, **◀◀** / **▶▶**).

Používanie funkcií prehrávania

Základné ovládacie prvky prehrávania

Prehranie zvukového súboru

- Stisnutím gombíka **▶||** zapojte reprodukciiu.

Prerušenie prehrávania

- Stisnutím gombíka **▶||**.
→ Ak si želáte v reprodukcii pokračovať, stisnite znovu gombík **▶||**.

Voľba inej skladby

- Stisnutím gombíka **◀◀** / **▶▶** až sa poradové číslo hľadanej skladby zobrazí na displeji.
- Pri MP3/WMA môžete stlačiť tlačidlo **PRESET +/-** na systéme (alebo tlačidlo **ALBUM/PRESET ▲ / ▼** na diaľkovom ovládaní), aby ste vybrali požadovaný album a potom vyberte svoju požadovanú skladbu.

Vyhľadanie melódie v rámci jednej skladby

- Podržte stisnutý gombík **◀◀** / **▶▶**.
→ Súbor sa prehrá pri vysokej rýchlosti a nízkej hlasitosti.

Rôzne spôsoby reprodukcie: SHUFFLE a REPEAT

Pred začiatkom alebo počas reprodukcie je možné zvoliť rôzne spôsoby reprodukcie a je možné prepnúť z jedného spôsobu reprodukcie na druhý. Spôsoby reprodukcie je možné kombinovať aj s funkciou PROGRAM.

SHUF Všetky zvukové súbory sa prehrávajú v náhodnom poradí.

REP ALL Opakovane bude prehrávať všetky hudobné súbory/programy.

REP Nepretržite bude prehrávať aktuálny zvukový súbor.

- 1 Žiadaný spôsob reprodukcie zvolíte tak, že podržíte stisnutý gombík **SHUFFLE/ REPEAT** na diaľkovom ovládači pred začiatkom alebo počas reprodukcie, až sa na displeji zobrazí jej označenie.
- 2 Z pozície STOP zapojte reprodukciiu stisnutím gombíka **▶II**.
- 3 Ak si želáte vrátiť sa k štandardnému spôsobu reprodukcie, podržte gombík **SHUFFLE/ REPEAT** na diaľkovom ovládači stisnutý, až označenie spôsobu reprodukcie SHUFFLE/REPEAT z displeja zmizne.

Poznámky:

– Funkcie **SHUFFLE** a **REPEAT** nie je možné používať zároveň.

Programovanie zvukových súborov

Do želaného poradia môžete uložiť až 40 zvukových súborov. Želanú skladbu môžete uložiť aj viac ako jedenkrát.

- 1 Uložte stlačením a podržaním tlačidla **PROG** na diaľkovom ovládaní.
→ **PROG** bude blikať a zobrazí sa **PR**  **I**.
- 2 Stlačením tlačidla **◀◀/▶▶** vyberte číslo požadovanej skladby.
- Pri MP3/WMA môžete stlačiť tlačidlo **PRESET +/-** na systéme (alebo tlačidlo **ALBUM/PRESET ▲/▼** na diaľkovom ovládaní), aby ste vybrali požadovaný album a potom vyberte svoju požadovanú skladbu.
- 3 Opakovaním **1–2.** kroku voľte a ukladajte do pamäti ďalšie skladby.
→ Ak sa pokúsíte do pamäti uložiť viac ako 40 skladieb, na displeji sa zobrazí označenie **PROGRAM FULL**.
- 4 Ak chcete spustiť prehrávanie vášho programu, stlačte tlačidlo **▶II**.
- 5 Na zastavenie prehrávania stlačte a podržte stlačené tlačidlo **PROG**.

Prezretie programu

- Stlačte a podržte stlačené tlačidlo **PROG**, aby ste zastavili prehrávanie a potom stlačte tlačidlo **◀◀/▶▶**.

Odstránenie programu

- Raz stlačte a podržte stlačené tlačidlo **PROG** v režime STOP (ZASTAVENIA);
- Počas prehrávania dvakrát stlačte tlačidlo **PROG**.
→ **PROG** sa prestane zobrazovať na displeji.

Poznámky:

– Z dôvodov spojených s kompatibilitou sa môžu informácie o albume/skladbe líšiť od tých, ktoré sa zobrazujú pomocou softvéru pre správu hudby prehrávača s pamäťou typu flash.

Dok pre prehrávač iPod

Prehrávanie prehrávača Apple iPod pomocou modelu DC910

Zariadenie je vybavené dokom pre prehrávač iPod. Pripojením prehrávača Apple iPod k zariadeniu môžete počúvať zvuk prehrávača iPod vloženého v doku cez výkonné reproduktory systému Hi-Fi a sledovať video z prehrávača iPod (ak je dostupné).

Kompatibilný prehrávač iPod

- Modely Apple iPod s 30-kolíkovým konektorom doku, ako napríklad:
Nano 1./2./3. generácie, iPod 5. generácie (video), iPod touch a iPod classic.
- Prehrávač iPod Shuffle sa nepodporuje.

Adaptér doku

Pred zapojením prehrávača do doku zavknite vhodný dokovací adaptér (dodaný) do doku, aby sa zaistilo pevné uchytenie prehrávača, ktorý sa má vložiť do doku.

Výber správneho dokovacieho adaptéra

- Súčasťou balenia sú 3 dokovacie adaptéry pre prehrávač iPod. Každý adaptér má označenia, aby vyhovoval rôznym typom prehrávačov iPod.

Inštalácia dokovacieho adaptéra

- Podľa zobrazenia nižšie zarovnajtie priečinky doku a západky adaptéra a potom adaptér zasuňte.

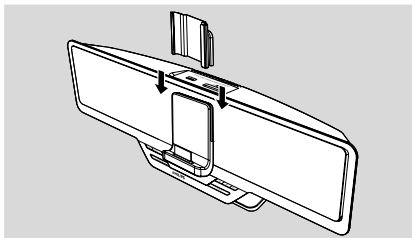

Vybratie dokovacieho adaptéra

- Podľa zobrazenia posuňte adaptér nahor, aby ste ho vybrali.

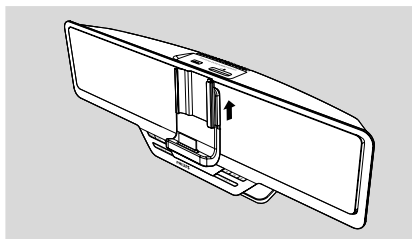

Prehrávanie prehrávača Apple iPod

- 1 Prehrávač iPod správne vložte do doku.

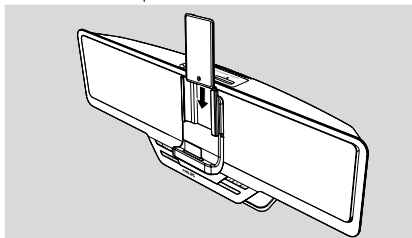

- 2 Opakovane stlačte tlačidlo **SOURCE** na hlavnom zariadení, aby ste vybrali režim iPod (alebo tlačidlo **iPod** na diaľkovom ovládaní).
- 3 Zapnite svoj prehrávač iPod.
- 4 Vyberte a prehrajte svoju obľúbenú skladbu/video/fotografiu uloženú v prehrávači iPod.

Poznámky:

– Len pomocou nasledujúcich tlačidiel (▶||, ◀◀, ▶▶, **VOLUME a MUTE**) na modeli DC910 a jeho diaľkovom ovládaní môžete ovládať niektoré funkcie prehrávania prehrávača iPod, ako napríklad prehrávanie/pozastavenie, výber nasledujúcej/predchádzajúcej skladby, rýchle pretáčanie dopredu/dozadu a zmenu hlasitosti.
– Tiež môžete použiť tlačidlo **TUNING +/-** a tlačidlo ▶|| na diaľkovom ovládaní, aby ste prechádzali cez ponuku prehrávača iPod a potvrdili výber.

Nabíjanie batérie prehrávača iPod pomocou doku

V normálnom pohotovostnom režime alebo režime zapnutia môžete prehrávač iPod počas vloženia v doku nabíjať.

Poznámky:

– Nabíjanie prehrávača iPod nie je dostupné v pohotovostnom režime EKO napájania.

Počúvanie externého zdroja

Táto funkcia vám umožní počúvať hudbu z externého zariadenia cez výkonné reproduktory systému Hi-Fi.

- 1 Na pripojenie konektora AUX 1 alebo AUX 2 (3,5 mm, umiestnený na spodnom paneli) ku konektoru AUDIO OUT alebo konektoru slúchadiel na externom zariadení (napr. TV, prehrávač laserových diskov, DVD prehrávač alebo CD rekordér) použite kábel Aux-in (dodaný).
- 2 Opakovane stláčajte tlačidlo **SOURCE** na systéme (alebo tlačidlo **AUX** na diaľkovom ovládaní), aby ste vybrali „AUX 1“ alebo „AUX 2“.

Poznámky:

– Podrobné informácie nájdete v užívateľskej príručke pripojeného prístroja.

Hodiny/Časový spínač

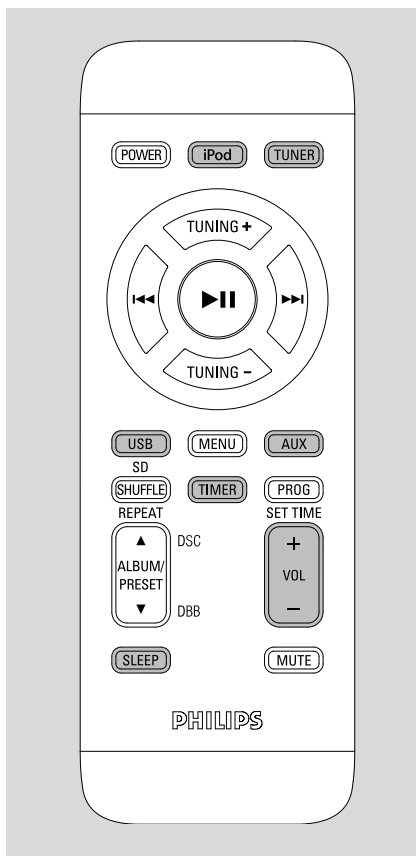

Nastavenie hodín

Nastaviť je možné aj to, či hodiny budú zobrazované v 12 alebo 24 hodinovom intervale (napríklad 12HR alebo 24HR).

- 1 V pohotovostnom režime stlačte a podržte stlačené tlačidlo **PROG/SET TIME** na diaľkovom ovládaní.
- 2 Stlačte tlačidlo **VOLUME +/-** (alebo **VOL +/-** na diaľkovom ovládači), aby ste prepínali medzi 12-hodinovým alebo 24-hodinovým zobrazením času.
- 3 Potvrďte opätovným stlačením tlačidla **PROG/SET TIME** na diaľkovom ovládaní.
→ Na paneli displeja blikajú číslce hodín.
- 4 Hodiny nastavíte tak, že stisnete niekoľkokrát gombík **VOLUME +/-** (alebo **VOL +/-** na diaľkovom ovládači).

- 5 Stlačením tlačidla **PROG/SET TIME** na diaľkovom ovládaní.
→ Číslce minút blikajú.
- 6 Minúty nastavíte tak, že stisnete niekoľkokrát gombík **VOLUME +/-** (alebo **VOL +/-** na diaľkovom ovládači).
- 7 Nastavenie potvrdíte stisnutím gombíka **PROG/SET TIME** na diaľkovom ovládaní.

Nastavenie časového spínača TIMER

- Systém môžete použiť ako budík, kedy sa v nastavený čas zapne TUNER (FM)/iPod/USB/CARD (SD/MMC) (jednorazová akcia). Pred použitím časovača musí byť nastavený čas hodín.
 - Ak nestisnete pri nastavovaní počas zhruba 30 sekúnd žiadny gombík, prístroj vystúpi z funkcie nastavenia časového spínača.
- 1 V pohotovostnom režime Standby, stlačte na dlhšie ako 2 sekundy **TIMER**.
 - 2 Opakovane stláčajte tlačidlo **SOURCE** (alebo príslušné zdrojové tlačidlá na diaľkovom ovládaní), aby ste vybrali zdroj zvuku.
 - 3 Stisnutím gombíka **TIMER** potvrdíte voľbu.
→ Následne budú naďalej blikat číslce pre hodiny.
 - 4 Hodiny nastavíte tak, že stisnete niekoľkokrát gombík **VOLUME +/-** (alebo **VOL +/-** na diaľkovom ovládači).
 - 5 Stlačením tlačidla **TIMER**.
→ Číslce minút blikajú.
 - 6 Minúty nastavíte tak, že stisnete niekoľkokrát gombík **VOLUME +/-** (alebo **VOL +/-** na diaľkovom ovládači).
 - 7 Nastavenie potvrdíte stisnutím gombíka **TIMER**.
→ Časový spínač je týmto nastavený a zapnutý.

Zapnutie a vypnutie časového spínača TIMER

- V pohotovostnom stave alebo počas reprodukcie stisnite jedenkrát gombík **TIMER**.
→ Ak je časový spínač zapnutý, na displeji sa zobrazí nápis , ak nie je zapnutý, nápis sa nezobrazí.

Poznámky:

- Časovač nie je dostupný v režime AUX.
- Ak zvolíte zdroj USB/SD/MMC a k systému nie je pripojené žiadne USB/SD/MMC zariadenie, automaticky sa zvolí TUNER.

Zapnutie a vypnutie usínacej funkcie **SLEEP**

Časový spínač usínacej funkcie umožňuje automatické vypnutie prístroja po uplynutí vopred nastavenej doby.

- 1 V zapnutom režime stláčajte opakovane tlačidlo **SLEEP** na diaľkovom ovládaní, aby ste vybrali čas predvolby.
 - K dispozícii sú nasledujúce možnosti (čas v minútach):
120 → 90 → 60 → 45 → 30 → 15 → OFF → 120 ...
 - Na displeji sa zobrazí nápis "SLEEP xx", "xx" a pozícia hodín bude blikať.
 - "SLEEP" sa zobrazí v prípade, že zvolený čas spánku nie je *OFF*.
- 2 Keď sa na displeji zobrazí žiadaný časový interval, nestisnite viackrát gombík **SLEEP**.

Zrušenie časovača zaspávania

- Opakovane stláčajte tlačidlo **SLEEP**, až kým sa nezobrazí nápis "OFF", alebo stlačte tlačidlo **POWER**.

Technické údaje

ZOSILŇOVAČ

Výkon	2 x 15 W RMS
Pomer signál/šum	≥ 70 dBA
Frekvenčný prenos	20 Hz – 20 KHz, ± 3 dB
Vstupná citlivosť, AUX	0.5 V (max. 2 V)
Výstupný výkon - slúchadlá	4 Ω

Rádioprijímač

FM vlnové pásmo	87.5 – 108 MHz
-----------------------	----------------

USB PLAYER (Prehrávač USB)/SD/MMC CARD (Karta SD/MMC)

USB	12Mb/s, V1.1
.....	S týmto systémom je možné prehrávať support súbormi MP3/WMA
Počet albumov/priečinkov:	maximálne 99
Počet skladieb/titulov:	maximálne 400

PRIJÍMAČ

Sieťové napätie	100 – 240 V / 50-60 Hz
Rozmery (šírka x výška x hĺbka)
.....	500 x 165 x 120.7 (mm)
Hmotnosť	3 kg
Pohotovostný príkon	<2 W
Eco power standby	<1 W

Právo na zmenu technických údajov a vzhľadu prístroja bez predchádzajúceho upozornenia vyhradené.

Údržba

Čistenie krytu prístroja

- Prístroj čistite iba ľahko navlhčenou mäkkou handričkou. Nepoužívajte prípravky obsahujúce alkohol, denaturovaný lieh, čpavok alebo mechanické čistiace prostriedky.

UPOZORNENIE

Neotvárajte kryt prístroja, aby ste neriskovali zásah elektrickým prúdom! Za žiadnych okolností sa nepokúšajte prístroj sami opraviť, v tomto prípade totiž stratíte záruku.

V prípade akejkoľvek závady, predtým ako odnesiete prístroj do opravovne, skontrolujte ho podľa nižšie uvedených bodov. Ak sa Vám nepodarí problém podľa našich návrhov vyriešiť, obráťte sa na predajňu alebo na servis.

Problém	Riešenie
Zlý príjem rozhlasových staníc.	<ul style="list-style-type: none"> ✓ Ak je signál príliš slabý, nastavte anténu. ✓ Umiestnite televízor alebo video vo väčšej vzdialenosti od systému.
Nie je možné otvoriť kazetový priestor.	<ul style="list-style-type: none"> ✓ Vytiahnite sieťový kábel zo zásuvky, znovu ho do nej zasuňte a zapnite prístroj.
Prístroj nereprodukuje alebo iba veľmi slabozvukovo.	<ul style="list-style-type: none"> ✓ Nastavte silu zvuku.
Prístroj nie je možné ovládať diaľkovým ovládačom.	<ul style="list-style-type: none"> ✓ Predtým, než stisnete gombík voľby funkcie (►► , ◀◀ / ►► atď.), zvolte zvukový zdroj (iPod, FM, atď.). ✓ Znížte vzdialenosť. ✓ Vložte je správne podľa označenia polarít (značky +/-). ✓ Vymeňte napájacie články. ✓ Diaľkový ovládač nasmerujte na infračervený senzor systému.
Časový spínač nefunguje.	<ul style="list-style-type: none"> ✓ Nastavte hodiny. ✓ Stisnite gombík TIMER a zapnite časový spínač.
Nastavenie hodín/časového spínača sa vymazalo.	<ul style="list-style-type: none"> ✓ Došlo k výpadku napätia alebo bol sieťový kábel vytiahnutý zo zásuvky. Nastavte hodiny/časový spínač.
Niektoré súbory na zariadení USB sa nezobrazujú.	<ul style="list-style-type: none"> ✓ Skontrolujte, či počet priečinkov nie je väčší než 99 alebo či počet titulov nie je väčší než 400
"DEVICE NOT SUPPORTED" preruluje na displeji.	<ul style="list-style-type: none"> ✓ Vyberte veľkokapacitné úložné zariadenie USB alebo vyberte iný zdroj.

Meet Philips at the Internet
<http://www.philips.com>

Suomi

Português

Ελληνικά

Русский

Polski

Česky

Slovensky

Magyar

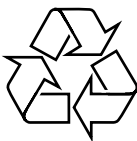

DC910

