

Aina apuna

Rekisteröi tuote, voit käyttää tukipalvelua osoitteessa
www.philips.com/support



BT6000
BT6050
BT6060



Käyttöopas

PHILIPS

Sisällysluettelo

1	Tärkeää	2
<hr/>		
2	Bluetooth-kaiutin	3
	Johdanto	3
	Toimituksen sisältö	3
	Kaiuttimen yleiskuvaus	4
<hr/>		
3	Aloitus	5
	Virtalähde	5
	Käynnistä/sammuta	6
	Äänenvoimakkuuden säätäminen	6
<hr/>		
4	Bluetooth-laitteiden käyttäminen	7
	Laitteen liittäminen	7
	Toistaminen Bluetooth-laitteesta	8
	Puhelujen hallitseminen	8
	Laitteen yhteyden katkaiseminen	8
	Yhteyden muodostaminen uudelleen	8
<hr/>		
5	Ulkoisen laitteen kuunteleminen	9
<hr/>		
6	Tuotetiedot	10
	Teknisiä tietoja	10
<hr/>		
7	Vianmääritys	11
	Yleistä	11
	Tietoja Bluetooth-laitteesta	11
<hr/>		
8	Huomautus	12
	Vaatimustenmukaisuus	12
	Ympäristöstä huolehtiminen	12
	Tavaramerkki-ilmoitus	13

1 Tärkeää



Vakava varoitus

- Älä koskaan avaa kaiuttimen koteloa.
 - Älä koskaan aseta tätä kaiutinta muiden sähkölaitteiden päälle.
 - Pidä kaiutin poissa suorasta auringonvalosta tai avotulen tai lämmönlähteiden läheisyydestä.
 - Varmista, että virtajohto, liitin tai pistoke on sijoitettu niin, että voit helposti irrottaa kaiuttimen virtalähteestä.
-
- Varmista, että kaiuttimen ympärillä on tarpeeksi tilaa tuuletukselle.
 - Jos laitetta on käytetty kosteissa olosuhteissa, kuivaa laite välittömästi kuivalla ja pehmeällä liinalla.
 - Paristoja ei saa altistaa korkeille lämpötiloille, kuten auringonvalolle tai tulelle.
 - Suojaa verkkolaite tippuvalta vedeltä ja roiskeilta.
 - Älä aseta verkkolaitteen päälle nesteitä sisältäviä astioita.
 - Käytä ainoastaan käyttöoppaassa mainittuja virtalähteitä.
 - Jos laturin liitintä käytetään laitteen virran katkaisemiseen, virran katkaiseva laite on edelleen käytettävissä.

2 Bluetooth-kaiutin

Olet tehnyt erinomaisen valinnan ostaessasi Philipsin laitteen. Käytä hyväksesi Philipsin tuki ja rekisteröi tuote osoitteessa www.Philips.com/welcome.

Johdanto

Tämä kaiutin on läpäissyt roisketestin (IPX4) ja sitä voidaan käyttää lähellä vettä. Tällä kaiuttimella voit kuunnella ääntä Bluetooth-laitteista ja muista ulkoisista laitteista.

Toimituksen sisältö

Tarkista pakkauksen sisältö:

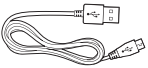
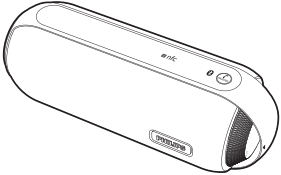

- Kaiutin
- USB-kaapeli lataamiseen
- USB-sovitinpää
- Pikaopas
- Turvallisuus- ja lakitietövihko

Kaiuttimen yleiskuvaus

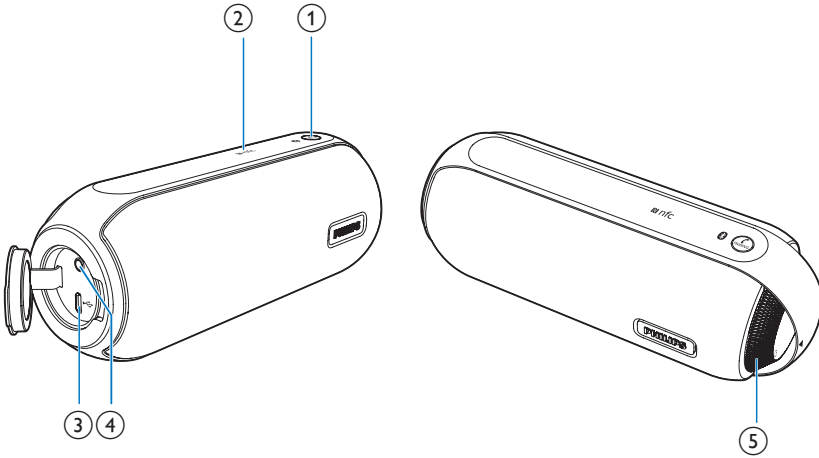

① PAIRING

- Siirtyminen Bluetooth-pariilitilaan.
- Bluetooth-yhteyden katkaiseminen.
- Vastaa saapuvaan puheluun tai hylkää se.
- Lopeta nykyinen puhelu.
- Siirrä puhelu matkapuhelimeen.

② NFC

- Liitä NFC-yhteensopiva laite Bluetooth-yhteydellä.

③

- Lataa sisäinen akku.

④ AUDIO IN

- Ulkoisen äänentoistolaitteen liittäminen.

⑤ Äänenvoimakkuuden säätönappi ()

- Äänenvoimakkuuden säätäminen.
- Kaiuttimen käynnistäminen ja sammuttaminen.

3 Aloitus

Noudata aina tämän luvun ohjeita järjestyksessä.

Virtalähde

Tuotteen virtalähteenä voi käyttää joko verkkovirtaa tai paristoja.

Vaihtoehto 1: Paristot

Kaiutinta voi käyttää sisäisellä ladattavalla akulla.

Huomautus

- Ladattavilla akuilla on vain tietty määrä latauskertoja. Akun käyttöikä ja latauskertojen määrä vaihtelevat käytön ja asetusten mukaan.
- Akun lataaminen täyteen kestää noin kolme tuntia.
- Punainen LED-merkkivalo vilkkuu, kun akun varaus on vähissä.

Sisäisen akun lataaminen:

- Liitä kaiutin verkkovirtaan tai
- Liitä USB-kaapeli
 - kaiuttimen  -liitäntään ja
 - tietokoneesi USB-liitäntään.

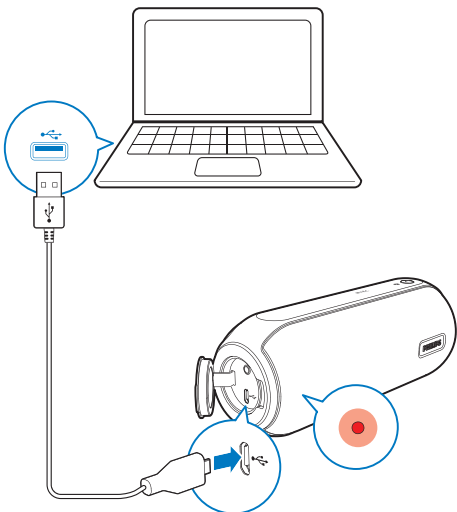



LED-merkkivalo	Virtatila
Palaa punaisena	Lataus käynnissä
Pois	Täynnä

Vaihtoehto 2: Verkkovirta

! Varoitus

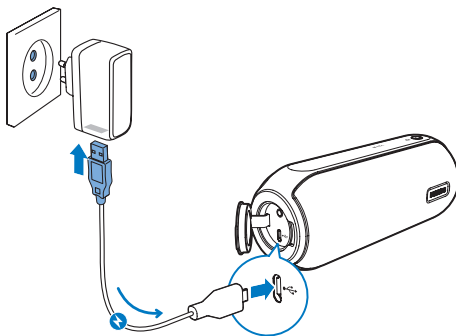

- Tuotteen vahingoittumisen vaara! Varmista, että virtalähteen jännite vastaa kaiuttimen takapaneeliin tai pohjaan merkittyä jännitettä.
- Sähköiskun vaara. Irrota verkkolaite aina tarttumalla pistokkeeseen ja vetämällä se pistorasiasta. Älä vedä johdosta.

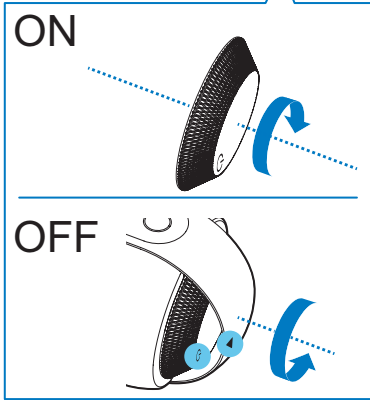
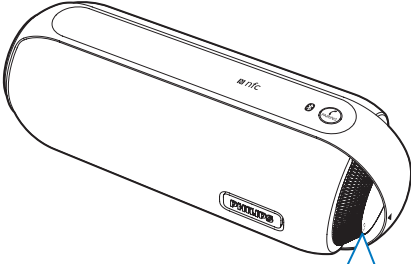

- Liitä verkkolaite:
 - kaiuttimen  -liitäntään.
 - pistorasiaan.

Käynnistä/sammuta



- Kaiutin käynnistetään ja sammutetaan kiertämällä nappia myötä- tai vastapäivään, kunnes kuulet napsahduksen.
 - ↳ Kun kaiutin on käytössä, sininen LED-merkkivalo vilkkuu.
 - ↳ Kun kaiutin ei ole käytössä, sininen LED-merkkivalo sammuu ja kuvakkeet  ja  ovat samansuuntaisia.



Huomautus

- Jos akun virta on vähissä, punainen LED-merkkivalo vilkkuu.

Siirtyminen valmiustilaan

- Kaiutin siirtyä valmiustilaan seuraavissa tilanteissa:
 - Yhteys Bluetooth-laitteeseen tai muuhun laitteeseen on pois käytöstä 15 minuutin ajan.
 - Musiikin toisto keskeytyy 15 minuutiksi.

Äänenvoimakkuuden säätäminen

- Lisää tai vähennä äänenvoimakkuutta toiston aikana kiertämällä nappia.

4 Bluetooth-laitteiden käyttäminen

Tällä kaiuttimella voit kuunnella ääntä Bluetooth-soittimesta ja vastata puheluihin Bluetoothin välityksellä.

Laitteen liittäminen

Huomaus

- Kaiutin muistaa enintään neljä pariliitettyä laitetta. Kun kaiuttimesta muodostetaan pariiliitos viidennen laitteen kanssa, uusi laitepari korvaa ensimmäisen.
- Varmista, että Bluetooth-toiminto on käytössä, ja että laite näkyy kaikissa muissa Bluetooth-laitteissa.
- Kaiuttimen ja Bluetooth-laitteen väliset esteet voivat pienentää toiminta-aluetta.
- Pidä laite poissa muiden sellaisten sähkölaitteiden läheltä, jotka voivat aiheuttaa häiriöitä.
- Varmista, ettei **AUDIO IN**-liitäntään ole kytketty äänitulokaapelia.

Vaihtoehto 1: yhdistä laite NFC-tekniikalla

Lähikenttäviestintätekniikka (Near Field Communication, NFC) on tekniikka, jonka avulla voidaan käyttää lyhyen kantaman langatonta tiedonsiirtoa eri NFC-yhteensopivien laitteiden, kuten matkapuhelinten ja IC-korttien, välillä. Jos Bluetooth-laitteesi tukee NFC-tekniikkaa, voit yhdistää sen tähän kaiuttimeen helposti.

- 1 Ota NFC-ominaisuus käyttöön Bluetooth-laitteessa (katso lisätietoja laitteen käyttöoppaasta).
- 2 Kytke kaiutin päälle.
↳ Sininen LED-merkkivalo vilkkuu.

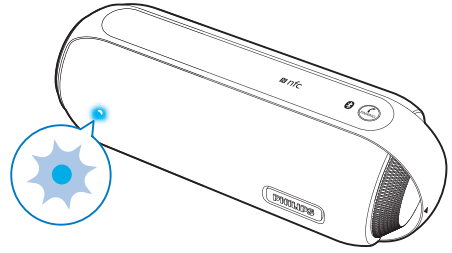

- 3 Napauta kaiuttimen päällä olevaa NFC-tunnistetta Bluetooth-laitteesi NFC-alueella.

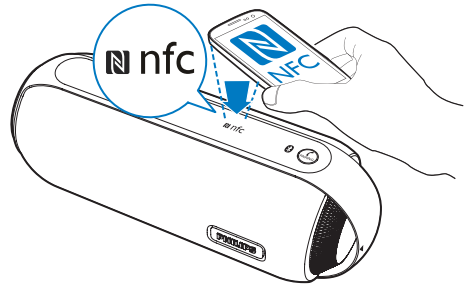

- 4 Viimeistele pariiloksen ja yhteyden muodostaminen seuraamalla ruudun ohjeita.
↳ Jos yhteyden muodostaminen onnistuu, kaiutin antaa kaksi äänimerkkiä ja LED-merkkivalo palaa sinisenä.

Vaihtoehto 2: yhdistä laite manuaalisesti

Huomaus

- Kaiuttimen ja Bluetooth-laitteen välinen toiminta-alue on noin 10 metriä.

- 1 Ota Bluetooth käyttöön ulkoisessa laitteessa ja etsi Bluetooth-laitteita pariilitosta varten (lisätietoja on laitteen käyttöoppaassa).
- 2 Kytke kaiutin päälle.
↳ Sininen LED-merkkivalo vilkkuu.

3 Tee pariliitos valitsemalla **[Philips BT6000]** / **[Philips BT6050]** / **[Philips BT6060]** laitteessa. Anna tarvittaessa pariliitoksen salasana "0000".

↳ Jos yhteyden muodostaminen onnistuu, kaiutin antaa kaksi äänimerkkiä ja LED-merkkivalo palaa sinisenä.

- Jos et löydä **[Philips BT6000]** / **[Philips BT6050]** / **[Philips BT6060]**-laitetta laitteestasi pariliitosta varten, pidä **PAIRING**-painiketta painettuna, kunnes kuulet äänimerkin. Yritä sitten uudelleen.

LED-merkkivalo	Kuvaus
Vilkkuu sinisenä	Yhdistetään Odottaa pariliitosta
Palaa sinisenä	Yhdistetty

Toistaminen Bluetooth-laitteesta

Huomautus

- Jos liitettyyn matkapuhelimeen saapuu puhelu, musiikin toisto keskeytyy.

Kun olet muodostanut Bluetooth-yhteyden, voit toistaa ääntä Bluetooth-laitteesta.

↳ Ääni suoratoistetaan Bluetooth-laitteesta kaiuttimeen.

Puhelujen hallitseminen

Kun olet muodostanut Bluetooth-yhteyden, voit hallita kaiuttimella saapuvia puheluja.

Painike	Toiminto
	Saapuvaan puheluun vastaaminen. Hylkää saapuva puhelu pitämällä painiketta painettuna kolme sekuntia. Nykyisen puhelun lopettaminen. Puhelun aikana voit siirtää puhelun matkapuhelimeen pitämällä painiketta painettuna kolme sekuntia.

Laitteen yhteyden katkaiseminen

- Pidä painiketta **PAIRING** painettuna kolmen sekunnin ajan, kun puheluita ei ole tulossa.
- Poista Bluetooth käytöstä laitteesta tai
- Siirrä laite kantaman ulkopuolelle.
↳ Kaiuttimesta kuuluu kaksi merkkiäntä, ja sininen LED-merkkivalo vilkkuu.

Huomautus

- Ennen toisen Bluetooth-laitteen liittämistä katkaise yhteys nykyiseen laitteeseen.

Yhteyden muodostaminen uudelleen

Kun kaiutin käynnistetään, se muodostaa automaattisesti uuden yhteyden viimeksi liitettyyn laitteeseen. Jos kaiutin ei muodosta yhteyttä, valitse **[Philips BT6000]** / **[Philips BT6050]** / **[Philips BT6060]** ja aloita yhteyden muodostaminen Bluetooth-laitteella.

5 Ulkoisen laitteen kuunteleminen

Voit kuunnella tällä kaiuttimella myös ulkoista äänentoistolaitetta, kuten MP3-soitinta.

Huomautus

- Varmista, että musiikin toisto Bluetoothin kautta keskeytetään.

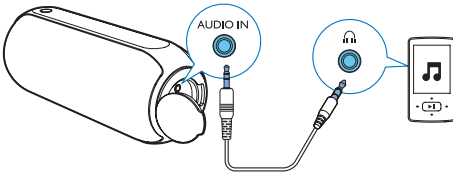

- 1 Avaa suojakansi kaiuttimen vasemmalla puolella.
- 2 Kytke 3,5 mm:n äänitulokaapeli (lisävaruste)
 - kaiuttimen **AUDIO IN**-liitäntään ja
 - ulkoisen äänentoistolaitteen kuulokeliitäntään.
- 3 Toista ulkoisesta äänentoistolaitteesta (katso lisätietoja laitteen käyttöoppaasta).

6 Tuotetiedot



Huomautus

- Tuotetietoja voidaan muuttaa ilman ennakkoilmoitusta.

Teknisiä tietoja

Vahvistin

Ilmoitettu lähtöteho	2 x 6 W RMS
Taajuusvaste	40–20 000 Hz, ± 3 dB
Signaali–kohina-suhde	> 65 dBA
Äänitulo	600 mV (RMS), 22 kohmia

Kaiutin

Kaiuttimen impedanssi	8 ohmia
Kaiutinelementti	1,5 tuumaa, koko äänialue
Herkkyys	> 85 dB/m/W ± 2 dB/m/W

Bluetooth

Bluetooth-versio	4.0
Tuetut profiilit	HFP, A2DP, AVRCP
Kantoalue	10 m (vapaa tila)
Taajuuskaista/lähtöteho	2,400–2,483 GHz, ISM-kaista / ≤ 4 dBm (luokka 2)
NFC-taajuus	13,56 MHz

Yleistä

Virtalähde	
– verkkovirta (verkkolaite)	Merkki: PHILIPS
	Malli: AKN2G- 0500200VU;
	Tulo: 100–240 V~, 50/60 Hz, 0,35 A
	Lähtö: 5 V \equiv , 2 A
– Sisäinen akku	Litiumioniakku (3,7 V, 4400 mAh)
Virrankulutus valmiustilassa	< 1 W
Virrankulutus Eco Power -valmiustilassa	< 0,5 W
Mitat – päälaitte	188 x 70 x 71 mm (L x K x S)
Paino – päälaitte	0,5 kg

7 Vianmääritys



Vakava varoitus

- Älä koskaan avaa laitteen runkoa.

Älä yritä korjata järjestelmää itse, jotta takuu ei mitätöidy.

Jos laitteen käytössä ilmenee ongelmia, tarkista seuraavat seikat, ennen kuin soitat huoltoon.

Jos ongelma ei ratkea, siirry Philipsin sivustoon www.philips.com/support. Kun otat yhteyttä Philipsiin, varmista, että laite on lähellä ja malli- ja sarjanumero ovat saatavilla.

Yleistä

Laitteessa ei ole virtaa

- Varmista, että laitteen virtajohto on liitetty oikein.
- Varmista, että verkkolaitteeseen tulee virtaa.
- Lataa kaiutin.

Ääntä ei kuulu

- Säädä äänenvoimakkuutta tästä laitteesta.
- Säädä äänenvoimakkuutta liitetystä laitteesta.
- Varmista, että Bluetooth-laite on tehokkaan kantaman alueella.

Kaiutin ei vastaa.

- Irrota pistoke ja aseta se takaisin. Käynnistä sen jälkeen kaiutin uudelleen.
- Lataa kaiutin.

LED-merkkivalo palaa punaisena eikä kaiutin reagoi, kun painat mitä tahansa painiketta.

- Kaiutin on esittelytilassa. Poistu tilasta painamalla **PAIRING**-painiketta 15 sekunnin ajan.

Tietoja Bluetooth-laitteesta

Äänenlaatu on heikko, kun Bluetooth-laitteeseen on muodostettu yhteys.

- Bluetooth-yhteys on heikko. Siirrä laitetta lähemmäs kaiutinta tai poista laitteiden välissä olevat esteet.

[Philips BT6000] / [Philips BT6050] / [Philips BT6060] -vaihtoehtoa ei löydy.

- Paina **PAIRING**-painiketta 3 sekuntia ja yritä uudelleen.

Ei yhteyttä laitteeseen.

- Laitteen Bluetooth-toiminto ei ole käytössä. Katso toiminnon käyttöönottamista koskevat ohjeet laitteen käyttöoppaasta.
- Laitteeseen on jo liitetty toinen Bluetooth-laite. Irrota tuo laite ja yritä sitten uudelleen.

Pariliitetty laite muodostaa ja katkaisee yhteyden jatkuvasti.

- Bluetooth-yhteys on heikko. Siirrä laitetta lähemmäs kaiutinta tai poista laitteiden välissä olevat esteet.
- Tiettyjen laitteiden virransäästöominaisuus katkaisee Bluetooth-yhteyden automaattisesti. Tämä ei ole laitteesta johtuva vika.

8 Huomautus

Tämän laitteen muuttaminen tai muokkaaminen muulla kuin Gibson Innovationsin erityisesti hyväksymällä tavalla voi mitätöidä käyttäjän valtuudet laitteen käyttämiseen.

Vaatimustenmukaisuus

Gibson Innovations vakuuttaa täten, että tämä tuote on direktiivin 2014/53/EU oleellisten vaatimusten ja sitä koskevien direktiivin muiden ehtojen mukainen. Vaatimustenmukaisuusvakuutus on saatavilla osoitteessa www.philips.com/support.

Tämä tuote on suunniteltu vedenpitäväksi IEC-standardin 60529 IPX4 mukaisesti.

Ympäristöstä huolehtiminen

Vanhan tuotteen sekä vanhojen akkujen ja paristojen hävittäminen



Tuotteen suunnittelussa ja valmistuksessa on käytetty laadukkaita materiaaleja ja osia, jotka voidaan kierrättää ja käyttää uudelleen.



Tämä kuvake tarkoittaa, että tuote kuuluu Euroopan parlamentin ja neuvoston direktiivin 2012/19/EU soveltamisalaan.



Tämä kuvake tarkoittaa, että tuotteessa on kiinteä akku, jota Euroopan parlamentin ja

neuvoston direktiivi 2013/56/EU koskee. Sitä ei saa hävittää tavallisen kotitalousjätteen mukana. Suosittelemme, että viet laitteen viralliseen keräyspisteeseen tai Philipsin valtuuttamaan huoltoliikkeeseen, jossa ammattilaiset irrottavat akun.

Tutustu paikalliseen sähkö- ja elektroniikkalaitteiden sekä akkujen keräysjärjestelmään. Noudata paikallisia säädöksiä äläkä hävitä tuotetta tai akkuja tavallisen talousjätteen mukana. Vanhojen tuotteiden ja akkujen asianmukainen hävittäminen auttaa ehkäisemään ympäristölle ja ihmisille mahdollisesti koituvia haittavaikutuksia.



Varoitus

- Kiinteän akun irrottaminen mitätöi takuun ja voi rikkoa tuotteen.

Akun poistaminen on jätettävä alan ammattilaisen tehtäväksi.

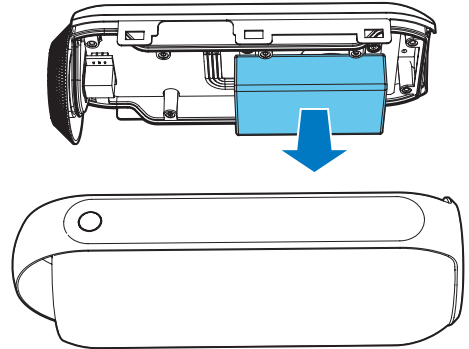

Ympäristötietoja

Kaikki tarpeeton pakkausmateriaali on jätetty pois. Pyrimme siihen, että pakkauksen materiaalit on helppo jakaa kolmeen osaan: pahviin (laatikko), polystyreenimuoviin (pehmuste) ja polyeteeni (pussit, suojamuoviarkki). Järjestelmä koostuu materiaaleista, jotka voidaan kierrättää ja käyttää uudelleen, jos järjestelmän hajottamisen hoitaa siihen erikoistunut yritys. Noudata paikallisia pakkausmateriaaleja, vanhoja

paristoja ja käytöstä poistettuja laitteita koskevia kierrätysohjeita.

Tavaramerkki-ilmoitus



Bluetooth®-merkki ja -logot ovat Bluetooth SIG, Inc.:n rekisteröityjä tavaramerkkejä, joihin Gibsonilla on käyttö lupa. Muut tavaramerkit ja tuotenimet ovat omistajiensa omaisuutta.



N Mark on NFC Forum, Inc.:n rekisteröity tavaramerkki Yhdysvalloissa ja muissa maissa.



Tämä on LUOKAN II laite, jossa on kaksoiseristys ja jossa ei ole maadoitusta.



Copyright © 2015 Gibson Innovations Limited. Revised Edition © 2017
This product has been manufactured by, and is sold under the responsibility of Gibson
Innovations Ltd., and Gibson Innovations Ltd. is the warrantor in relation to this product.
Philips and the Philips Shield Emblem are registered trademarks of Koninklijke Philips N.V.
and are used under license

BT6000/BT6050/BT6060_12_UM_V5.0

