

PHILIPS

Fidelio

Slušalice T2



Uputstvo za upotrebu

Registrujte svoj proizvod i potražite podršku na:
www.philips.com/support

Sadržaj

1	Važna bezbednosna uputstva	2	7	Obaveštenje	14	
	Bezbednost sluha	2		Deklaracija o usaglašenosti	14	
	Opšte informacije	2		Odlaganje starog proizvoda i baterije	14	
2	Vaše True wireless slušalice	4		Uklonite integrisanu bateriju	14	
	Šta je u kutiji	4		Usaglašenost sa EMF	15	
	Ostali uređaji	4		Ekološke informacije	15	
	Pregled True wireless slušalica	5		Obaveštenje o usaglašenosti	15	
3	Započnite	6	8	Žigovi	17	
	Punjenje baterije	6		9	Česta pitanja	18
	Kako nositi slušalice	7				
	Preuzimanje aplikacije	7				
	Uparite slušalice sa Bluetooth uređajem po prvi put	8				
	Uparite slušalice sa drugim Bluetooth uređajem	9				
4	Korišćenje slušalica	10				
	Povežite slušalice sa Bluetooth uređajem	10				
	Kontrola ANC (Aktivnog poništavanja buke)	10				
	Uključivanje/isključivanje	11				
	Upravljanje pozivima i muzikom	11				
	Glasovni asistent	11				
	Status LED indikatora slušalica	11				
	Status LED indikatora kućišta za punjenje	12				
5	Resetovanje slušalica	13				
6	Tehnički podaci	13				

1 Važna bezbednosna uputstva

Bezbednost sluha



Opasnost

- Da biste izbegli oštećenje sluha, ograničite vreme korišćenja slušalica pri velikoj jačini zvuka i podesite jačinu zvuka na bezbedan nivo. Što je jačina zvuka glasnija, kraće je vreme bezbednog slušanja.

Poštujte sledeće smernice prilikom korišćenja slušalica.

- Slušajte na razumnim jačinama zvuka u razumnoj vremenskoj periodu.
- Vodite računa da ne pojačavate stalno zvuk kako se vaš sluh prilagođava.
- Nemojte pojačavati zvuk toliko glasno da ne možete čuti šta se dešava oko vas.
- Budite oprezni ili privremeno prekinite korišćenje u potencijalno opasnim situacijama.
- Preterani zvučni pritisak iz bubica i slušalica može dovesti do gubitka sluha.
- Korišćenje slušalica koje pokrivaju oba uha se ne preporučuje tokom vožnje i može biti nezakonito u nekim oblastima.
- Radi vaše bezbednosti, izbegavajte da vas ometaju muzika ili telefonski pozivi dok ste u saobraćaju ili drugim potencijalno opasnim okruženjima.

Opšte informacije

Da biste izbegli oštećenje ili kvar:

Oprez

- Ne izlažite slušalice prekomernoj toploti.
- Ne dozvolite da vam slušalice ispadnu.
- Slušalice ne treba izlagati kapanju ili prskanju. (Pogledajte IP klasu određenog proizvoda)
- Ne potapajte slušalice u vodu.
- Ne punite slušalice kada su konektor ili utičnica mokri.
- Nemojte koristiti sredstva za čišćenje koja sadrže alkohol, amonijak, benzol ili abrazive.
- Koristite čistu, vlažnu krpu da biste redovno brisali slušalice - naročito provodnike zvuka i rupice za mikrofon - i da biste izbegli gomilanje supstanci kao što su znoj i ušnog voska.
- Ako u provodnicima zvuka, rupicama za vazduh ili rupicama za mikrofon ostane znoj ili kapljice vode, nivo zvuka će privremeno opasti ili će zvuk potpuno nestati. Ovo nije kvar. Koristite mekanu, vlažnu krpu da biste temeljno osušili slušalice. Alternativno, uklonite vrhove bubica, okrenite provodnike zvuka nadole i blago lupkajte slušalice oko pet puta na suvoj krpi ili sličnoj podlozi da biste uklonili vodu koja se nakupila unutra.
- Uverite se da su slušalice potpuno suve pre punjenja i korišćenja. Izbegavajte da koristite jednokratne jastučice sa alkoholom ili druge supstance za čišćenje.
- Integrisana baterija ne sme se izlagati prekomernoj toploti poput sunca, vatre ili sličnog.
- Postoji opasnost od eksplozije ako se baterija nepravilno zameni. Zamenite samo istim ili ekvivalentnim tipom.
- Za postizanje određene IP klase, poklopac priključka za punjenje mora biti zatvoren.
- Odlaganje baterije u vatru ili vrelu rernu ili mehaničko lomljenje ili sečenje baterije može dovesti do eksplozije.
- Ostavljanje baterije u okruženju sa ekstremno visokom temperaturom može dovesti do eksplozije ili curenja zapaljive tečnosti ili gasa.
- Baterija izložena ekstremno niskom pritisku vazduha može da ima za posledicu eksploziju ili curenje zapaljive tečnosti ili gasa.
- Zamena baterije neodgovarajućim tipom može ozbiljno oštetiti slušalice i bateriju (na primer, u slučaju određenih tipova litijumskih baterija).
- Ako se slušalice ne koriste u dužem vremenskom periodu, punjiva baterija će početi da gubi napunjenost. Da biste to izbegli, potpuno napunite bateriju bar jednom na svaka tri meseca.

- Da bi se izbegla opasnost od požara, oprema ima samo spoljni izvor napajanja čija izlazna snaga zadovoljava standard PS1 (izlazni kapacitet manji od 15W).

Temperature i vlažnosti za korišćenje i čuvanje

- Čuvati na mestu sa temperaturom između -20 °C i 50 °C i maksimalnom relativnom vlažnošću od 90%.
- Koristiti na mestu sa temperaturom između 0 °C i 45 °C i maksimalnom relativnom vlažnošću od 90%.
- Trajanje baterije može biti kraće u uslovima visoke ili niske temperature.

2 Vaše True wireless slušalice

Čestitamo vam na kupovini i dobro došli u Philips! Da biste iskoristili sve prednosti Philips podrške, registrujte svoj proizvod na www.philips.com/support. Pomoću ovih Philips True wireless slušalica možete da:

- Uživate u praktičnim bežičnim pozivima bez korišćenja ruku;
- Uživate u bežičnoj muzici i upravljate njom
- Prebacujete između poziva i muzike.

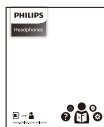

Vodič za brzi početak



Garancija



Bezbednosni letak

Šta je u kutiji

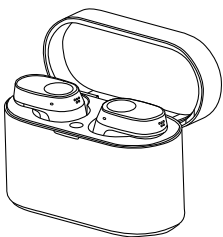

Philips True wireless slušalice
Philips Fidelio T2



Čepići za uši x 5 parova

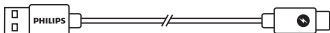

Kabl za punjenje tipa C
(samo za punjenje)

Ostali uređaji

Mobilni telefon ili uređaj (npr. laptop, tablet, Bluetooth adapteri, MP3 plejeri itd.) koji podržava Bluetooth i kompatibilan je sa slušalicama.

Pregled True wireless slušalica

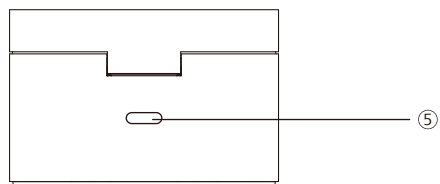
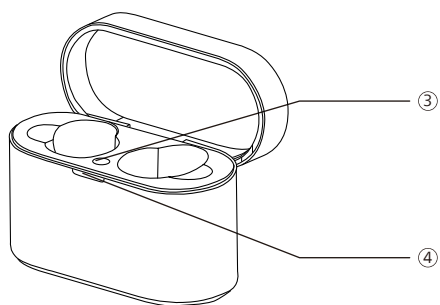
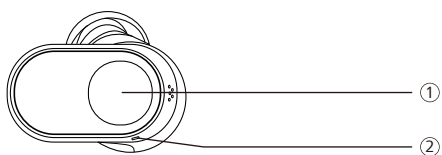

- ① Multifunkcijski tač (MFT)
- ② LED indikator (slušalice)
- ③ Taster za Bluetooth uparivanje
- ④ LED indikator (stanje baterije ili stanje punjenja)
- ⑤ USB-C priključak za punjenje

3 Započnite

Punjenje baterije

Napomena

- Pre korišćenja slušalica, punite bateriju 2 sata za optimalni kapacitet i vek trajanja baterije.
- Koristite samo originalni USB-C kabl za punjenje kako biste izbegli bilo kakva oštećenja.
- Završite poziv pre punjenja.

Kućište za punjenje

Ubacite jedan kraj USB-C kabla u kućište za punjenje, a drugi kraj u izvor napajanja.

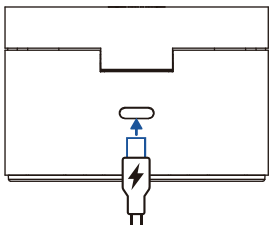

Savet

- Kućište za punjenje služi kao prenosiva rezervna baterija za punjenje slušalica. Kada je kućište za punjenje u potpunosti napunjeno, u potpunosti će napuniti slušalice 3 puta.

Slušalice

Stavite slušalice u kutijicu za punjenje.

- Slušalice počinju da se pune i plavo LED svetlo se pali
- Kada se slušalice u potpunosti napune, plavo svetlo će se ugasiti

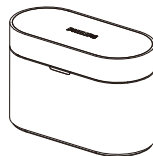

Savet

- Obično je za potpuno punjenje potrebno 2 sata (za slušalice ili kućište za punjenje) pomoću USB kabla.

Bežično punjenje

Kućište za punjenje ima ugrađen kalem za bežično punjenje. Možete da napunite bateriju korišćenjem bežičnog punjača ili drugog uređaja koji funkcioniše kao bežični punjač.

Opres

Mere predostrožnosti za bežično punjenje

- Ne postavljajte kućište za punjenje na bežični punjač kada su provodnici, poput metalnih predmeta i magneta, postavljeni između kućišta za punjenje i bežičnog punjača.
- Držite kućište za punjenje dalje od visokih temperatura i izvora vode. Kućište može da se zagreje tokom punjenja, to je normalno.

Punjenje baterije bežičnim punjačem.

- Stavite slušalice u kutijicu za punjenje
- Zatvorite poklopac kućišta za punjenje
- Postavite kućište za punjenje na sredinu bežičnog punjača
- Kada se potpuno napuni, sklonite kućište za punjenje sa bežičnog punjača

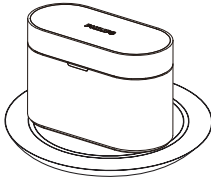

Savet

- Kompletno punjenje bežičnim punjačem traje 4 sata.
- Bežični punjač nije dostavljen.

Kako nositi slušalice

Izaberite odgovarajuće čepiće za uši za optimalno prijanjanje

Pripijeno i bezbedno prijanjanje pruža najbolji kvalitet zvuka i poništavanja buke.

- 1 Proverite koji čepić za uši vam daje najbolji zvuk i udobnost pri nošenju.
- 2 5 veličina silikonskih čepića za uši: veoma veliki, veliki, srednji, mali, veoma mali

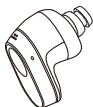
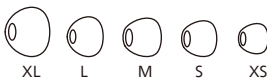

Ubacite slušalice

- 1 Proverite levu ili desnu orijentaciju slušalice.
- 2 Ubacite slušalice u uši i malo ih okrenite dok se bezbedno ne pričvrste.

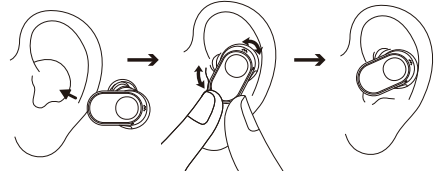

Preuzimanje aplikacije

Skenirajte QR kôd/pritisnite dugme "Preuzmi" ili potražite "Philips Headphones" na Apple App Store ili Google Play da biste preuzeli aplikaciju.

Započnite



philips.to/headapp

Philips Headphones aplikacija vam pruža kontrolu nad muzikom koju slušate. Možete prilagoditi zvuk kako bi vaše iskustvo tokom poziva i muzike uvek najbolje odgovaralo vašim potrebama.

Uparite slušalice sa Bluetooth uređajem po prvi put

- 1 Uverite se da su slušalice u potpunosti napunjene i isključene.
- 2 Otvorite poklopac kutijice za punjenje, slušalice će biti u režimu uparivanja i spremne za povezivanje.
 - ↳ LED indikatori na obe slušalice će naizmenično treperiti belo i plavo.
 - ↳ Slušalice su sada u režimu uparivanja i spremne su da se upare sa Bluetooth uređajem (npr. mobilnim telefonom).
- 3 Uključite Bluetooth funkciju na svom Bluetooth uređaju.
- 4 Uparite slušalice sa Bluetooth uređajem, pogledajte uputstvo za upotrebu Bluetooth uređaja.

Napomena

- Nakon uključivanja, ako slušalice ne mogu da pronađu nijedan Bluetooth uređaj sa kojim su se prethodno povezivale, automatski će preći u režim uparivanja.

Sledeći primer objašnjava kako da uparite slušalice sa svojim Bluetooth uređajem.

- 1 Uključite Bluetooth funkciju na svom Bluetooth uređaju, izaberite **Philips Fidelio T2**.
- 2 Unesite lozinku slušalica "0000" (4 nule) ako se to od vas traži. Kod uređaja sa Bluetooth 3.0 ili novijom verzijom, nema potrebe unositi lozinku.



Philips Fidelio T2

Jedna slušalica (mono režim)

Izvadite desnu ili levu slušalicu iz kućišta za punjenje radi mono upotrebe. Slušalica će se automatski uključiti.

Napomena

- Izvadite drugu slušalicu iz kućišta za punjenje i slušalice će se automatski upariti jedna sa drugom.

Uparite slušalice sa drugim Bluetooth uređajem

Ako želite da uparite drugi Bluetooth uređaj sa slušalicama, samo ih postavite u režim uparivanja (pritisnite taster na kutijici 3 sekunde dok su obe slušalice unutra i dok je poklopac otvoren), zatim otkrijte drugi uređaj kao prilikom normalnog uparivanja.

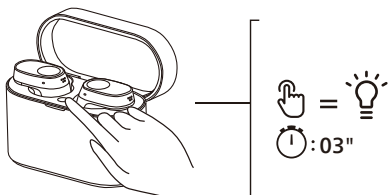

Napomena

- Slušalice čuvaju 4 uređaja u memoriji. Ako pokušate da uparite više od 4 uređaja, novi uređaj zamenjuje uređaj koji je najranije uparen.

Multi-point povezivanje

Uparivanje

- Uparivanje slušalica sa 2 uređaja, npr. mobilnim telefonom i laptop računarom.

Prebacivanje s jednog na drugi uređaj

- Muzika se može reprodukovati samo sa jednog uređaja. Drugi uređaj će služiti za telefonski poziv.
- Pauzirajte zvuk na prvom uređaju i zatim pustite zvuk na drugom uređaju.

Napomena

- Prilikom emitovanja zvuka sa 1. uređaja, primanje poziva na 2. uređaju će automatski pauzirati reprodukciju zvuka sa 1. uređaja. Poziv će se automatski preusmeriti na slušalice.
- Završetak poziva će dovesti do automatskog nastavka reprodukcije sa 1. uređaja.

4 Korišćenje slušalica

Povežite slušalice sa Bluetooth uređajem

- 1 Uključite Bluetooth funkciju na svom Bluetooth uređaju.
- 2 Otvorite poklopac kućišta za punjenje.
 - ↳ Plavo LED svetlo treperi.
 - ↳ Slušalice će potražiti Bluetooth uređaj koji je poslednji bio povezan i automatski se ponovo povezati sa njim. Ako poslednje povezani uređaj nije dostupan, slušalice će tražiti i povezati se sa drugim poslednje povezanim uređajem.

Savet

- Ako uključite Bluetooth funkciju svog Bluetooth uređaja nakon što uključite slušalice, morate da idete u Bluetooth meni uređaja i ručno povežete slušalice sa uređajem.

Napomena

- Ako slušalice ne uspeju da se povežu ni sa jednim Bluetooth uređajem u roku od 3 minuta, automatski će se isključiti zbog uštede baterije.
- Na nekim Bluetooth uređajima, povezivanje ne mora biti automatsko. U ovom slučaju, morate da idete u Bluetooth meni uređaja i ručno povežete slušalice sa Bluetooth uređajem.
- Ako nema signala (muzike/poziva) tokom 60 minuta čak i sa Bluetooth vezom, slušalice će se automatski isključiti radi uštede baterije.

Kontrola ANC (Aktivnog poništavanja buke)

Omogućite ANC

Možete izabrati različite ANC režime duplim dodirnom na levu slušalicu.

- ANC funkcija se automatski aktivira kada se slušalice stavi u uvo.
- Dodirnite MFT dvaput, preći će u režim opažanja.
- Ponovo dvaput dodirnite MFT, isključićete ANC funkciju.

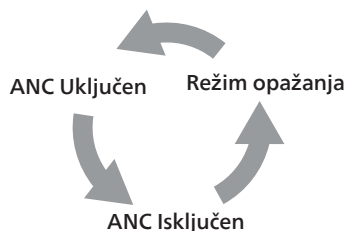

Savet

- Skidanje slušalica će automatski aktivirati režim spavanja. Kada ponovo stavite slušalice one će se vratiti u aktivni režim.

Zadatak	MFT	Radnja
ANC UKLJUČEN	Leva slušalica	Dvaput tapnite
Režim opažanja	Leva slušalica	Dvaput tapnite
ANC ISKLJUČEN	Leva slušalica	Dvaput tapnite
Brzo opažanje	Leva slušalica	Nastavite da dodirujete nakon zvučnog signala

Uključivanje/isključivanje

Zadatak	MFT	Radnja
Uključivanje slušalica		Izvadite slušalice iz kućišta za punjenje da biste ih uključili
Isključivanje slušalica		Vratite slušalice u kućište za punjenje da biste ih isključili

Upravljanje pozivima i muzikom

Kontrola muzike

Zadatak	MFT	Radnja
Pustite ili pauzirajte muziku	Desna slušalica	Dodirnite jedanput
Sledeća numera	Desna slušalica	Triput tapnite
Prethodna numera	Leva slušalica	Triput tapnite
Jačina zvuka +/-		Preko kontrola na mobilnom telefonu

Kontrola poziva

Zadatak	MFT	Radnja
Odgovorite na poziv	D/L slušalica	Dodirnite jedanput
Prekinite poziv/odbijte poziv	D/L slušalica	Dvaput tapnite

Glasovni asistent

Zadatak	MFT	Radnja
Pokrenite glasovnog (Siri/Google) asistenta	Desna slušalica	Dugi dodir
Zaustavite glasovnog asistenta	Desna slušalica	Tapnite jednom

Status LED indikatora slušalica

Status slušalica	Indikator
Slušalice su povezane sa Bluetooth uređajem	Belo LED svetlo treperi svake sekunde
Slušalice su spremne za uparivanje	LED svetlo svetli naizmenično plavo i belo
Slušalice su uključene ali nisu povezane sa Bluetooth uređajem	Belo LED svetlo treperi svake sekunde (automatski se isključuje nakon 3 minuta)
Nizak nivo baterije (slušalice)	Plavo LED svetlo treperi 3x na svakih 5,5 sekundi
Baterija je potpuno napunjena (kućište za punjenje)	Pogledajte LED indikator na kućištu

Status LED indikatora kućišta za punjenje

Prilikom punjenja	Indikator
Nizak nivo baterije	Pali se žuto LED svetlo
Relativno dovoljan nivo baterije	Pali se belo LED svetlo

Koristi se i poklopac je otvoren	Indikator
Nizak nivo baterije	Žuto svetlo polako treperi 4 puta
Relativno dovoljan nivo baterije	Belo LED svetlo svetli 5 sekundi

5 Resetovanje slušalica

Ako naidete na problem prilikom uparivanja ili povezivanja, možete pratiti sledeći postupak za resetovanje slušalica na fabrička podešavanja.

- 1 Na Bluetooth uređaju, idite u Bluetooth meni i uklonite **Philips Fidelio T2** sa liste uređaja.
- 2 Isključite Bluetooth funkciju na svom Bluetooth uređaju.
- 3 Vratite slušalice u kutijicu za punjenje i otvorite poklopac.
- 4 Dvaput pritisnite taster na kutijici.
- 5 Pratite korake iz odeljka "Korišćenje slušalica- povežite slušalice sa Bluetooth uređajem."
- 6 Uparite slušalice sa Bluetooth uređajem, izaberite **Philips Fidelio T2**.

Ako slušalice ne reaguju, možete pratiti sledeći korak da biste resetovali hardver slušalica.

- Tapnite i držite multifunkcijski tač 10 sekundi.

6 Tehnički podaci

- Vreme reprodukcije muzike (ANC uključeno): 9 + 27 sati
- Vreme reprodukcije muzike (ANC isključen): 10 + 30 sati
- Vreme mirovanja: 200 sata
- Vreme punjenja: 2 sata
- Litijum-jonska baterija od 75 mAh u svakoj slušalici, litijum-jonska baterija od 650 mAh u kućištu za punjenje
- Bluetooth verzija: 5.3
- Kompatibilni Bluetooth profili:
 - HFP (profil bez upotrebe ruku)
 - A2DP (profil napredne audio distribucije)
 - AVRCP (profil audio-video daljinskog upravljanja)
- Podržani audio kodeci: LDAC, AAC, SBC, LC3
- Frekventni opseg: 2,402-2,480 GHz
- Snaga odašiljača: < 10 dBm
- Radna frekvencija: 110 do 205.000 Hz
- Maks. snaga H-polja: 11,3 dBuA/m (62,8 dBuV/m)
- Radni domet: Do 10 metara
- Automatsko isključivanje
- USB-C priključak za punjenje
- Qi bežično punjenje
- Upozorenje na nizak nivo baterije: dostupno



Napomena

- Specifikacije su podložne promenama bez prethodne najave.

7 Obaveštenje

Deklaracija o usaglašenosti

Ovim, MMD Hong Kong Holding Limited izjavljuje da je proizvod usaglašen sa osnovnim zahtevima i drugim relevantnim odredbama propisa RED Directive 2014/53/EU i UK Radio Equipment Regulations SI 2017 No 1206. Deklaraciju o usaglašenosti možete naći na adresi www.philips.com/support.

Odlaganje starog proizvoda i baterije



Vaš proizvod je projektovan i proizveden sa visokokvalitetnim materijalima i komponentama koje mogu da se recikliraju i ponovo upotrebe.



Ovaj simbol na proizvodu označava da proizvod pokriva evropska direktiva 2012/19/EU.



Ovaj simbol označava da proizvod sadrži ugrađenu punjivu bateriju koju pokriva evropska direktiva 2013/56/EU i koja ne može biti bačena sa običnim kućnim otpadom. Toplo vam preporučujemo da proizvod odnesete na zvanično mesto prikupljanja ili u Philips servisni centar kako bi profesionalac uklonio punjivu bateriju. Informišite se o lokalnom sistemu za separaciju i prikupljanje električnih i elektronskih proizvoda i punjivih baterija. Poštujte lokalna pravila i nikada ne odlažite proizvod i punjive baterije sa običnim kućnim otpadom.

Ispravno odlaganje starih proizvoda i punjivih baterija pomaže u sprečavanju negativnih posledica po životnu sredinu i ljudsko zdravlje.

Uklonite integrisanu bateriju

Ako u vašoj zemlji ne postoji sistem prikupljanja/reciklaže elektronskih proizvoda, možete zaštititi životnu sredinu uklanjanjem i recikliranjem baterije pre odlaganja slušalica.

- Pre nego što skinete bateriju, uverite se da su slušalice isključene.

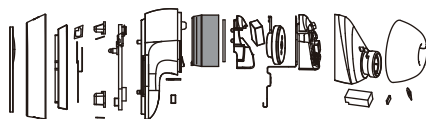

- Uverite se da je kućište za punjenje isključeno sa USB kabla za punjenje pre uklanjanja baterije.

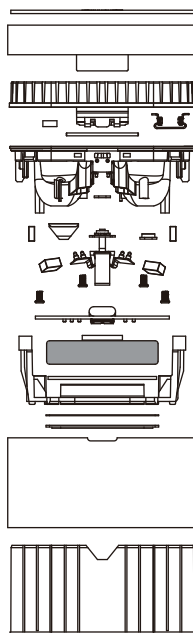

Usaglašenost sa EMF

Ovaj proizvod je usaglašen sa svim važećim standardima i propisima o izloženosti elektromagnetnim poljima.

Ekološke informacije

Izostavili smo svo nepotrebno pakovanje. Pokušali smo da olakšamo odvajanje pakovanja na tri materijala: karton (kutija), polistirenska pena (tampon) i polietilen (kese, sloj od zaštitne pene). Vaš sistem se sastoji od materijala koji mogu da se recikliraju i ponovo upotrebe ukoliko se rasklapanje obavi u specijalizovanoj kompaniji. Poštujte lokalne propise o odlaganju materijala za pakovanje, potrošenih baterija i stare opreme.

Obaveštenje o usaglašenosti

Ovaj uređaj je usaglašen sa FCC pravilima, deo 15. Njegov rad mora da ispuni sledeća dva uslova:

- 1. Ovaj uređaj ne sme da stvara štetne smetnje i**
- 2. Ovaj uređaj mora da prihvati sve primljene smetnje, uključujući i smetnje koje mogu dovesti do neželjenog rada.**

FCC pravila

Ova oprema je testirana i utvrđeno je da je usaglašena sa ograničenjima za digitalni uređaj klase B, u skladu sa delom 15, FCC pravila. Ova ograničenja su osmišljena za pružanje razumne zaštite protiv štetnih smetnji u rezidencijalnoj instalaciji. Ova oprema generiše, koristi i može da zrači radio frekventnom energijom i, ukoliko se ne instalira i ne koristi u skladu sa uputstvom za

upotrebu, može izazvati štetne smetnje u radio komunikacijama.

Međutim, ne postoji garancija da neće doći do smetnji u konkretnoj instalaciji. Ako ova oprema izaziva štetne smetnje radio ili televizijskom prijemu, što se može utvrditi isključivanjem i uključivanjem opreme, preporučujemo korisnicima da pokušaju da isprave smetnje pomoću jedne ili više sledećih mera:

- Promenite pravac ili premestite prijemnu antenu.
- Povećajte rastojanje između opreme i prijemnika.
- Uključite opremu u utičnicu na kolu koje je različito od onoga na koje je spojen prijemnik.
- Obratite se dileru ili iskusnom radio/TV tehničaru za pomoć.

FCC izjava o izloženosti zračenju:

Ova oprema je u skladu sa FCC ograničenjima za izloženost zračenju utvrđenim za nekontrolisano okruženje. Ovaj predajnik ne sme da deli lokaciju niti da radi zajedno sa bilo kojom drugom antenom ili predajnikom.

Oppez: Upozoravam korisnika da izmene ili modifikacije koje nije izričito odobrila strana odgovorna za usaglašenost mogu da ponište ovlašćenje korisnika za rad sa opremom.

Kanada:

Ovaj uređaj sadrži predajnik(e)/prijemnik(e) koji su izuzeti od licence i koji su u skladu sa RSS(-ovima) izuzetim od licence Inovacije, nauke i ekonomskog razvoja Kanade. Njegov rad mora da ispuni sledeća dva uslova: (1) Ovaj uređaj ne sme da stvara štetne smetnje. (2) Ovaj uređaj mora da primi sve smetnje, uključujući i smetnje koje mogu da izazovu neželjeni rad uređaja.

L'émetteur/récepteur exempt de licence contenu dans le présent appareil est conforme aux CNR d'Innovation, Sciences et Développement économique Canada applicables aux appareils radio exempts de licence.

L'exploitation est autorisée aux deux conditions suivantes : (1) L'appareil ne doit pas produire de brouillage ; (2) L'appareil doit accepter tout brouillage radioélectrique subi, même si le brouillage est susceptible d'en compromettre le fonctionnement.

CAN ICES-003(B)/NMB-003(B)

IC izjava o izloženosti zračenju:

Ova oprema je u skladu sa kanadskim ograničenjima za izloženost zračenju utvrđenim za nekontrolisana okruženja. Ovaj predajnik ne sme da deli lokaciju niti da radi zajedno sa bilo kojom drugom antenom ili predajnikom.

8 Žigovi

Bluetooth

Bluetooth® oznaka i logoi su registrovani žigovi u vlasništvu kompanije Bluetooth SIG, Inc. i svako korišćenje tih žigova od strane MMD Hong Kong Holding Limited je pod licencom. Ostali žigovi i trgovačke oznake pripadaju njihovim odgovarajućim vlasnicima.

Siri

Siri je žig kompanije Apple Inc., registrovan u SAD i drugim zemljama.

Google

Google i Google Play su žigovi kompanije Google LLC.

9 Česta pitanja

Moje Bluetooth slušalice se ne uključuju.

Nivo baterije je nizak. Napunite slušalice.

Ne mogu da uparim Bluetooth slušalice sa svojim Bluetooth uređajem.

Bluetooth je onemogućen. Omogućite Bluetooth funkciju na svom Bluetooth uređaju i uključite Bluetooth uređaj pre uključivanja slušalica.

Uparivanje ne radi.

- Stavite obe slušalice u kućište za punjenje.
- Pobrinite se da onemogućite Bluetooth funkciju na svim prethodno povezanim Bluetooth uređajima.
- Na Bluetooth uređaju, izbrisite "Philips Fidelio T2" sa Bluetooth liste.
- Uparite slušalice (vidite odeljak "Uparite slušalice sa Bluetooth uređajem po prvi put" na stranici 8).

Bluetooth uređaj ne može da pronađe slušalice.

- Slušalice su možda povezane sa prethodno uparenim uređajem. Isključite povezani uređaj ili ga pomerite van dometa.
- Uparivanje je možda resetovano ili su slušalice prethodno uparene sa drugim uređajem. Ponovo uparite slušalice sa Bluetooth uređajem na način opisan u uputstvu za upotrebu (pogledajte 'Uparite slušalice sa Bluetooth uređajem po prvi put' na stranici 8).

Moje Bluetooth slušalice su povezane sa mobilnim telefonom koji ima Bluetooth stereo mogućnost, ali muzika se čuje samo na zvučniku mobilnog telefona.

Pogledajte uputstvo za upotrebu mobilnog telefona. Izaberite slušanje muzike preko slušalica.

Kvalitet zvuka je loš i čuje se pucketanje.

- Bluetooth uređaj je van dometa. Smanjite razdaljinu između slušalica i Bluetooth uređaja ili uklonite prepreke između njih.
- Napunite slušalice.

Kvalitet zvuka je loš prilikom striminga sa mobilnog telefona, striming je veoma spor ili uopšte ne radi.

Uverite se da vaš mobilni telefon ne podržava samo (mono) HFP već da podržava i A2DP i da je BT4.0x (i viši) kompatibilan (vidite 'Tehnički podaci' na stranici 13).

Redovno čistite slušalice.

- Koristite čistu, vlažnu krpu da biste redovno brisali slušalice - naročito provodnike zvuka i rupice za mikrofoni - i da biste izbegli gomilanje supstanci kao što su znoj i ušnog voska.
- Ako u provodnicima zvuka, rupicama za vazduh ili rupicama za mikrofoni ostane znoj ili kapljice vode, nivo zvuka će privremeno opasti ili će zvuk potpuno nestati. Ovo nije kvar. Koristite mekanu, vlažnu krpu da biste temeljno osušili slušalice. Alternativno, uklonite vrhove bubica, okrenite provodnike zvuka nadole i blago lupkajte slušalice oko pet puta na suvoj krpi ili sličnoj podlozi da biste uklonili vodu koja se nakupila unutra.

- Uverite se da su slušalice potpuno suve pre punjenja i korišćenja. Izbegavajte da koristite jednokratne jastučice sa alkoholom ili druge supstance za čišćenje.

Redovno puniti slušalice.

Ako se slušalice ne koriste u dužem vremenskom periodu, punjiva baterija će početi da gubi napunjenost. Da biste to izbegli, potpuno napunite bateriju bar jednom na svaka tri meseca.



2023 © MMD Hong Kong Holding Limited. Sva prava zadržana.
Specifikacije su podložne promenama bez prethodne najave.
Philips i Philips grb štita su registrovani žigovi kompanije
Koninklijke Philips N.V. i koriste se pod licencom. Ovaj proizvod
je proizvela i prodaje se pod odgovornošću kompanije MMD
Hong Kong Holding Limited ili jedne od njenih podružnica, a
kompanija MMD Hong Kong Holding Limited je garant u vezi sa
ovim proizvodom. Sva druga imena kompanija i proizvoda mogu
biti žigovi odgovarajućih kompanija sa kojima su povezani.

